



செந்தமிழ்ச் சொற்பிறப்பியல் பேரகரமுதலி  
A COMPREHENSIVE ETYMOLOGICAL DICTIONARY  
OF THE TAMIL LANGUAGE

ஆறாம் மடலம் - முதல் பாகம்

ப, பா

Vol. VI- Part - I

முனைவர் பு.ஏ.இராமையா, இ.ஆ.ப.

அரசு செயலாளர்,

தமிழ் வளர்ச்சி - பண்பாடு மற்றும் அறநிலையத் துறை

மற்றும்

இயக்குநர் (முழுக் கூடுதல் பொறுப்பு)

செந்தமிழ்ச் சொற்பிறப்பியல் அகரமுதலித் திட்ட இயக்ககம்

செந்தமிழ்ச் சொற்பிறப்பியல் அகரமுதலித் திட்ட  
இயக்கக வெளியீடு

2005

செந்தமிழ்ச் சொற்பிறப்பியல் அகரமுதலித் திட்ட இயக்கக வெளியீடு - 16

முதற் பதிப்பு : 2005

A Comprehensive Etymological Dictionary of the Tamil Language, Vol. VI, Part - I

பதிப்புரிமை : தமிழ்நாட்டரசு  
Government of Tamilnadu

விலை : உருபா 400/-

குறியீட்டெண் : Colon No. P.J1-J, 314"K.M4

வெளியிட்டோர் : செந்தமிழ்ச் சொற்பிறப்பியல் அகரமுதலித் திட்ட இயக்ககம்  
சி-48, முதல் தளம்,  
தமிழ்நாட்டு வீட்டுவசதி வாரிய அலுவலக வளாகம்  
அண்ணாநகர், சென்னை - 600 040.

அச்சீடு : உலகத் தமிழாராய்ச்சி நிறுவனம்  
சி.பி.டி. வளாகம், தரமணி,  
சென்னை 600 113.

நூல் கிடைக்குமிடம் : செந்தமிழ்ச் சொற்பிறப்பியல் அகரமுதலித் திட்ட இயக்ககம்  
சி-48, முதல் தளம்,  
தமிழ்நாட்டு வீட்டுவசதி வாரிய அலுவலக வளாகம்  
அண்ணாநகர், சென்னை - 600 040.

உலகத் தமிழாராய்ச்சி நிறுவனம்  
சி.பி.டி. வளாகம், தரமணி,  
சென்னை - 600 113.

செந்தமிழ்ச் சொற்பிறப்பியல் பேரகரமுதலி  
A COMPREHENSIVE ETYMOLOGICAL DICTIONARY  
OF THE TAMIL LANGUAGE  
VOL. VI- PART I

ஆறாம் மடலம் - முதல் பாகம்  
(ப - பா)

பதிப்புக் குழு

முனைவர் பு.ஏ.இராமையா, இ.ஆ.ப.

அரசு செயலாளர், தமிழ் வளர்ச்சி - பண்பாடு மற்றும்

அறநிலையத் துறை

மற்றும்

இயக்குநர் (முழுக் கூடுதல் பொறுப்பு)

செந்தமிழ்ச் சொற்பிறப்பியல் அகரமுதலித் திட்ட இயக்ககம்

கூர்ந்தாய்வாளர்

புலவர் இறைக்குருவனார்

தொகுப்பாளர்கள்

திரு.முத்து.பிச்சை

முனைவர் மு.கண்ணன்

முனைவர் பா.வெற்றிச்செல்வன்

முனைவர் ச.செந்திலாண்டவன் (பகுதிப் பொறுப்பாளர்)

முனைவர் இரா.கு.ஆல்துரை

திரு.கா.இளமுருகு

திரு.ச.கி.கணேசன் (ஓவியர்)

செந்தமிழ்ச் சொற்பிறப்பியல் அகரமுதலித் திட்ட இயக்ககம்



மாண்புமிகு தமிழ்நாடு முதலமைச்சர்  
டாக்டர் செல்வீ ஜெ ஜெயலலிதா



## தமிழ்நாடு அரசு

சி.வி.சண்முகம்

கல்வி மற்றும் வணிகவரித் துறை அமைச்சர்



தலைமைச் செயலகம்  
சென்னை - 600 009.

### அணிந்துரை

“தமிழுண்டு தமிழ் மக்களுண்டு - இன்பத்  
தமிழுக்கு நாளும் செய்வோம் நல்ல தொண்டு”

- (பாவேந்தர்)

மிகப் பழங் காலந்தொட்டு மொழி பற்றிய ஆய்வு இருந்து வந்துள்ளது என்பதற்குச் சான்றுகள் உள்ளன என்பர் மொழியாராய்ச்சியாளர்கள். தொல்காப்பியம் போன்ற இலக்கண நூல்கள் பண்டைக் காலத்தில் கொண்டிருந்த மொழி பற்றிய தெளிவான அறிவினைத் தெற்றெனத் தெரிவிப்பனவாக இருப்பதைக் காணலாம். மொழியானது மாறும் தன்மை கொண்டது; பழமையான மொழிக் கூறுகளில் சில அழிவதும் புதியதாக சில தோன்றுவதும் மொழி வழக்கில் இயல்பு என்பர் அறிஞர் பெருமக்கள்.

தமிழ் மொழியைப் பொறுத்தவரை, இரண்டாயிரம் ஆண்டுகளுக்கு மேலான இடைவெளியில் சிற்சில மாற்றங்கள் ஏற்பட்டுள்ளதை மறுக்கவியலாது. பழைய சொற்கள் சில வழக்கொழிந்துள்ளன. புதிய சொற்கள் பல உருவாகியுள்ளன. புதிய கண்டுபிடிப்புகளையும், புதுப்புனைவுகளையும் வெளிப்படுத்த புதுச் சொற்கள் தேவை. இது மொழி வளர்ச்சிக்கு உறுதுணையாய் அமையும் என்பதில் ஐயமில்லை.

ஞாலத் தொன்மொழிகளுள் தாய்மையும், தலைமையும், தகைமையும் கொண்டது நம் தமிழ்மொழியாகும். தமிழின் தூய்மையையும், மாண்பையும், தனித்தியங்கும் ஆற்றலையும், இயற்கைச் சிறப்பையும் இனிமையையும், எளிமையையும் விரிவாக எடுத்துக்காட்டி தலைநாட்டிய பெருமை 'மொழிஞாயிறு' தேவநேயப் பாவாணர் அவர்களுக்கு உண்டு. சொற்களை அகழ்வாய்வு செய்வதன்வழி மொழிக்கு அகழ்வாய்வு என்ற துறையைத் தமிழுக்கு அறிமுகப்படுத்திய பெருமை அவரைச் சாரும்.

அத்தகைய மாபெரும் அறிஞர் காட்டியுள்ள நெறிமுறைகளை அடியொற்றி செந்தமிழ்ச் சொற்பிறப்பியல் பேரகரமுதலி பகுதிகள் வெளிவந்த வண்ணம் உள்ளன. அண்மையில் 'சீகரம் மற்றும் தீகரம் வரிசையில் 6 பகுதிகள் மாண்புமிகு முதலமைச்சர் அம்மா அவர்களின்

திருக்கரங்களினால் வெளியிடப்பெற்றுள்ளன. அதனைத் தொடர்ந்து தற்போது 'ந'கரம் மற்றும் 'ப'கரம் வரிசையில் 6 பகுதிகள் வெளியிடப் பெறுகின்றன என்பதையறிந்து மகிழ்கிறேன். இந்த சீரியத் திட்டத்திற்கு அனைத்து வகையிலும் பேராக்கமும், பேராதரவும் நல்கி வரும் நம் தமிழக முதலமைச்சர் மாண்புமிகு புரட்சித் தலைவி 'அம்மா' அவர்களுக்கு மனமார்ந்த நன்றியினை முதற்கண் தெரிவித்துக் கொள்கிறேன். இந்தியாவிலேயே, ஏன் ஆசியக் கண்டத்திலேயே தலைசிறந்து விளங்கும், தன்னிகரில்லாத் தங்கத் தலைவி மாண்புமிகு முதலமைச்சர் அம்மா அவர்களின் ஆட்சிக் காலம் பொற்காலம் என்று மேனாட்டரும் புகழ்பாடுகின்றனர். சோதனைகளை முறியடித்து, சாதனைக்கு மேல் சாதனைப் படைத்து, வெற்றிக் கொடி நாட்டி வரும் மாண்புமிகு முதலமைச்சர் 'அம்மா' அவர்களின் சாதனைகள் நீண்டு தொடரும் என்பதில் அணுவளவும் ஐயமில்லை.

செந்தமிழ்ச் சொற்பிறப்பியல் பேரகரமுதலி வெளியீடுகள் வருவதில் அரும்பங்காற்றிய செந்தமிழ்ச் சொற்பிறப்பியல் அகரமுதலித் திட்டத்தின் பொறுப்பு இயக்குநராகப் பதவி வகிக்கும் தமிழ் வளர்ச்சிப் பண்பாடு மற்றும் அறநிலையத் துறை அரசு செயலாளர் முனைவர் பு.ஏ.இராமையா, இ.ஆ.ப., அவர்களுக்கும், நூல்களை உருவாக்குவதற்கு அயராதுழைத்த அகரமுதலித் திட்ட இயக்ககப் பணியாளர்களுக்கும் என் மனமுவந்த பாராட்டுக்கள்.

*சி.வி.சண்முகம்*  
2-11-09  
சி.வி.சண்முகம்

சென்னை.



முனைவர் பு.ஏ.இராமையா, இ.ஆ.ப.,  
அரசு செயலாளர், தமிழ் வளர்ச்சி-பண்பாடு (ம)  
அறநிலையத் துறை மற்றும்  
இயக்குநர் (முழுக்கூடுதல் பொறுப்பு)



செந்தமிழ்ச் சொற்பிறப்பியல்  
அகரமுதலித் திட்ட இயக்ககம்.

## பதிப்புரை

தமிழ் எங்கள் உயிர் என்பதாலே - வெல்லுந்  
தாமுண்டு தமிழருக்கிப்புவிமேலே!

- பாவேந்தர்.

மொழிஞாயிறு தேவநேயப் பாவாணர் ஓர் ஒப்பற்ற அறிஞர் பெருந்தகை; தனித்தமிழின் கனிச்சுவைக் குன்றம்! செந்தமிழின் அந்தண் நிலா! இலக்கணத்தைப் பழுதறக் கற்ற நுண்மாண் நுழைபுலம் மிக்கவர்! இலக்கியப் பூங்காக்களில் புகுந்தெழுந்து புறப்பட்ட தேனீ! தமிழ் வரலாற்றில் காலத்தால் அழிக்க முடியாத தண்புகழ் அரிமா! தமிழ், தமிழ் என உயிரையுங் கொடுக்கும் ஆற்றலர்! தமிழ் நலம் - தமிழர் நலம் இவ்விரண்டையும் உயிராகக் கொண்டொளிர்ந்த வண்டமிழ்க் கொண்டல் நம் பாவாணர்!

பாவாணருடைய ஆய்வுகளை உலகின் முதன்மொழித் தோற்றம், சொற்பிறப்புக் காணும் வழிமுறை தனித்தமிழ் என்னும் முப்பெரும் தலைப்புகளில் சுருக்கமாக அடக்கிக் கூறலாம். உலகில் முதன்மொழி தோன்றியதற்கான அடிப்படைகளை மேனாட்டு அறிஞர்கள் பலவகையிலும் ஆய்ந்திருப்பினும் அ. இ. உ. என்னும் முச்சுட்டுகளே ஞால முதன்மொழி தோன்ற வழி வகுத்தன என்னும் சுட்டிக் கொள்கையைப் (diectic theory) பாவாணரே கண்டார் என்று கூறுவர். உகரச் சுட்டிலிருந்தே பெரும்பான்மையான சொற்கள் பிறந்திருப்பதை அவருடைய ஆய்வு காட்டுகின்றது. ஞால முதன்மொழி தமிழ் என்பதும், அது தோன்றிய இடம் குமரிக் கண்டம் என்பதும் அவர் கொள்கை!

“தமிழ்ப் பெருநூல்கள் தமிழரால் நன்கு கற்று உணரப் பெற்று, தமிழ் நெறியில் தமிழர் நின்று வென்றிட வேண்டுமென்பதில் தளராத விருப்பங் கொண்டோர்க்கெல்லாம் பாவாணரின் புலமை தங்கிக்கை தந்து வருகின்றது” என்று பேரறிஞர் அண்ணா அவர்கள் தெரிவித்த கருத்து இன்றளவும் பெரிதும் உவகை தருவதாக உள்ளது என்பதை மறுப்பார் இல்லை.

அத்தகைய பெரும்புகழ் இலக்கண இலக்கியக் குரிசில், மொழிஞாயிறு தேவநேயப் பாவாணர் காட்டிய நெறிமுறைகளின் வழியே, காலத்தால் அழியாது உலகம் முழுவதும் பரந்திருக்கின்ற செம்மொழியாம் செந்தமிழின் சொல்லாட்சி மாண்புகள் மேலும் மேலும் உயர்வடைவதற்கு வழி வகுக்கும் வண்ணம் செந்தமிழ்ச் சொற்பிறப்பியல் பேரகரமுதலியின் உயிர்மெய் முதல் எழுத்து வரிசையில் 'ப'கரம் 'பா'காரம் வரிசை ஆறாம் மடலத்தில் முதற்பகுதியாகத் தற்பொழுது வெளிவருகின்றது. இந்நூல், பேரகரமுதலி வெளியீடுகள் வரிசையில் பதினாறாவது வெளியீடாகும்.

இந்நூலில் காட்டப்பெற்றுள்ள சொற்கள் பலவற்றின் வரலாறுகளையும் சொல்லுபவர்களையும் காணும் போது பெருவியப்பு மேலோங்குகின்றது. அவ்வகையில், பஃறுளி, பஃறொண்ட வெண்பா, பகவன், பகல், பகு, பகுதி, பச்சைகுத்துதல், பச்சைவேலிப் பயிர்கள், பசி, பட்டினத்தடிகள், படை வகுப்பு, பண்டிதன், பண்ணாங்குழி, பண்பாடு, பதிகம், பதினோராம் திருமுறை, பன்னிருதிருமுறை, பள்ளி, பள்ளு, பழமொழி, பன்னாடை, பாக்கியம், பாக்குவெட்டியைக் காணாமே, பாகி, பாகியமைப்பு, பாசம், பாசறை நிலை, பாசாங்கு, பாசி வகைகள், பாசிநிலை, பாண்டரங்கம், பாண்டிக்கோவை, பாண்டித்துரைத் தேவர், பாணர், பாதம், பாய்ச்சை, பாம்பு, பாயிரம், பார்ப்பார் பாவினம் முதலிய பல சொற்களின் விளக்கங்கள் பாவாணர் நெறிநின்று விளக்கப்பட்டுள்ளன. எ-டு. பக்கம்' என்ற சொல்லிற்கு 27 பொருள்கள் கொடுக்கப்பட்டிருப்பதுடன் பாவாணர் 'வடமொழி வரலாறு' நூலில் கூறிய கருத்தும் சேர்க்கப்பட்டுள்ளது.

தேவநேயப் பாவாணரின் சொற்பிறப்பு ஆராய்ச்சி, ஞாலமுதன்மொழிக் கொள்கை என்னும் ஆய்வின் தடத்திற்கு வழி தேடித்தந்து, அவ்வழியில் பாவாணர்க்குப் பிந்தைய அறிஞர்களும் செல்ல முடியும் என்பதை இந்நூல் வழி அறியலாகின்ற பொழுது வேர்ச்சொல் ஆய்வின் வழி தனித்தமிழ் இன்பம் கோலோச்சுகிறது எனில் மிகையன்று.

இச்சொற்பிறப்பியல் பேரகரமுதலியில் எஞ்சிய எல்லாப் பாகங்களையும் திட்டமிட்டவாறு விரைவில் கொண்டு வந்துவிட வேண்டும் என்ற முனைப்புடன், துடிப்புடன் செயலாற்றி வரும் நிலையில், இத்திட்டத்திற்குப் பேருக்கமும் பெருநிதியும் அளித்து வரும் மாண்புமிகு தமிழக முதலமைச்சர் அவர்களுக்கும், அகரமுதலித் திட்டத்திற்குத் தேவையான அனைத்து உதவிகளையும் செய்துவரும் மாண்புமிகு கல்வியமைச்சர் அவர்களுக்கும் நெஞ்சார்ந்த நன்றியறிதலை இங்கே கூறிக்கொள்வதில் பெருமையடைகிறேன்.

இந்நூல் வெளிவருவதற்கு அரும்பாடுபட்டு உழைத்த தொகுப்பாளர் (பகுதிப் பொறுப்பாளர்), பதிப்பாசிரியர்கள், உதவிப் பதிப்பாசிரியர்கள் மற்றும் திட்டப் பணியாளர்கள் ஆகியோருக்கு என் வாழ்த்துகளையும் நன்முறையில் அச்சிட்டுத் தந்துள்ள உலகத் தமிழாராய்ச்சி நிறுவனத்திற்கு நன்றிகளையும் உரித்தாக்குகிறேன்.

16/8/2005

(பு.ஏ.இராமையா)

சென்னை

.07.2005

# செந்தமிழ்ச் சொற்பிறப்பியல் பேரகரமுதலி

## A COMPREHENSIVE ETYMOLOGICAL DICTIONARY OF THE TAMIL LANGUAGE

ப்

ப் *p*, பெ. (n.), **மெய்யெழுத்துகளில் ஒன்பதாவதும்** இதழியைந்து பிறப்பதுமான வல்லெழுத்து; the 9th consonant, being the labial voiceless stop.

(இரு உதடுகளையும் அழுத்திப் பின் **மெல்லத் திறந்து** ஒலியை வெளிப்படுத்தினால் 'ப்' என்னும் மெய்யொலியும், நன்றாகத் திறந்து ஒலித்தால் 'ப' என்னும் ஒலியும் வெளிப்படும்.

**பொருள் :** ஒரெழுத்தாக இஃது இசைமரபில் பஞ்சமம் எனப்படும் இளி என்ற சுர நிலையினைக் குறிக்கப் பயன்படும். வட்டெழுத்திலும் இதே நிலை; அடி தட்டையாக இல்லாமல் வளைவாகவே நின்றது. ஒரு சிறுகொக்கி கி.பி.11 ஆம் நூற்றாண்டில் முதலில் சேர்க்கப்பட்டது. அதுவே நிலைத்தது.

**உருவம் :** ஒரு நோக்கோட்டில் (மேலிருந்து கீழ்நோக்கி) ஒரு வளைவான மேல்நோக்கிய கோடு இணைக்கப்படும் அமைப்பு கி.மு. 3ஆம் நூற்றாண்டிலிருந்து காணப்படும் மிகப் பழைய உருவமாக உள்ளது. அவ்வுருவமே இந்தியா முழுவதும் தமிழ்நாட்டுக் குகைகளில் உள்ளதமிழ்க் கல்வெட்டுகள் உட்பட எல்லாக் கல்வெட்டுகளிலும் காணப் படுகின்றது. இவ்வுருவம் கி.பி. 3 ஆம் நூற்றாண்டின் இடைவரை மாறவில்லை.

**முதன் முதலில் ஏறக்குறைய கி.பி. 3ஆம் நூற்றாண்டின் இடையில் எழுதப்பட்டதாகக் கருதக் கூடிய அரச்சலூராக் கல்வெட்டில் இப் 'ப'கரத்தின் கீழ் வளைவு மேல் நோக்கிச் சென்று இருகோடுகளும் குறுகிச் சமநிலை அடைந்தன.**

பிற்காலத்தில் அடிப்பாகம் வளைவில்லாமல் தட்டையாகவும் ஒருகால் வளைவுடனும் எழுதப்பட்டு இன்றைய நிலையை அடைந்து விட்டது.)

(வாழ்வியற் களஞ்சியம். தொகுதி பக்.868)

'ப்'

**ப<sup>1</sup> pa**, பெ. (n.), பகரமெய்யும் அகரவுயிரும் சேர்ந்து இதழியைந்து ஒலிக்கும் **வல்லெழுத்து**; the compound of ப் and அ, being the labial voice less stop.

**ப<sup>2</sup> pa**, பெ. (n.), 1. பஞ்சமமெனப்படும் இளியிசை யினெழுத்து (திவா.); symbol representing the fifth note of the grant. 2. வினைச்சொல்லினகத்து எதிர்காலப் பொருளில் வருமோரிடைநிலை. (நன்.144) இது, 'நடப்பான்' கிடப்பான் முதலியவற்றிற் **போலச்** சந்தியாயும் வரும்; medial particle in tamil verbs showing, future tense.

**பஃதி pakdi**, பெ. (n.), பகுப்பு; portion, part. "இனைப்பஃதியாற் பெயர் பெறுமெனவும்" (தொல்.பொ.645, உரை)

[பகுதி → பஃதி]

**பஃது pakdu**, பெ. (n.), பத்து; ten. "பஃதென் கிளவி யாய்தபக ரங்கெட" (தொல். எழுத்.445)

[பத்து → பஃது]

[பல் + து > பஃது]

**பஃபத்து pak-pattu**, பெ. (n.), நூறு (தொல்.எழுத். 482, உரை); hundred, as ten times ten.

[பப்பத்து (பத்துப்பத்து) → பஃபத்து]

பஃறி *pakri*, பெ. (n.), 1. படகு; boat. “நெல்லொடு வந்த வல்வாய்ப் பஃறி” (பட்டினப். 30) 2. மரக்கலம் (சூடா.); ship, vessel 3. இரேவதி (தொழுபஃறி) பார்க்க (திவா.); the 27th nakshatra.

மரத்தில் உட்குடைவாகச் செய்யப்படுவது பஃறி.

ஓடத்தின் வடிவையொத்திருத்தல் நோக்கி (இரேவதி) விண்மீன் தொழுபஃறி எனப் பெயர் பெற்றது.

பஃறியர் *pakriyar*, பெ. (n.), நெய்தனில மாக்கள் (சூடா.); people of the maritime tract.

[பஃறி → பஃறியர்]

[பஃறி = ஓடம் அல்லது திமில். மரக் கலத்தில் கடலில் செல்வோர் பஃறியர்.]

பஃறுளி *pakruḷi*, பெ. (n.), குமரியாற்றின் தெற்கேயிருந்து கடலாற் கொள்ளப் பட்டதாகக் கருதப்படும் ஓர் யாறு; an ancient river south of the river kumari, said to have been swallowed by sea. “எங்கோ வாழிய... நன்னீர்ப் பஃறுளி மணலினும் பலவே” (புறம்-9.)

[நிலத்தை உட்குடைந்து செல்லும் பேராறு

பஃறு → பஃறுளி]

(பஃறுளி என்னும் ஆறு ஆழி வடிம்பலம்ப நின்ற பாண்டியன் என்பவனால் உண்டாக்கப் பட்டதென்று (புறநா.9) கூறும். இது தமிழ்நாட்டில் குமரியாற்றிற்குத் தெற்கில் ஓடிய ஆறு. இது கடலாற் கொள்ளப்பட்டது, என்று சிலப்பதிகாரம் கூறும். (11:18-20)

பஃறுள் பல்யாகசாலை முதுகுடுமிப் பெருவழுதி என்னும் பாண்டியனைப் பாடிய நெட்டிமையார் என்னும் புலர்.

“நன்னீர்ப் பஃறுளி மணலினும் பலகாலம் வாழிய” (புறம்.9) என வாழ்த்துவதால் இதன் சிறப்பு விளங்கும்.)

[பல் + துளி]

பஃறொடை *pakroḍai*, பெ. (n.). பஃறொடை வெண்பா; a stanza in venḅā metre of more than four lines.

“அடிபலவாய்ச் சென்று நிகழ்வ பஃறொடையாம்” (யாப். காரிகை. 5.)

[பல் + தொடை]

பஃறொடைவெண்பா *pakroḍai-venḅā*, பெ. (n.). நான்கடியின் மிக்கு ஏழடிக்குள் வரும் வெண்பா. (காரிகை, செய்.5, உரை); a stanza in venḅā metre of more than four lines.

[பல் + தொடை + வெண்பா]

“பாதம் பலவரின் பஃறொடை வெண்பா” (யாப்.வி.62.)

“ஏழடி இறுதி ஈரடி முதலா ஏறிய வெள்ளைக்கு இயைந்தன அடியே மிக்கடி வருவது செய்யுட்கு உரித்தே” (யாப்.வி.32.மேற்.)

எனவரும் நூற்பாக்களால் மேற்கூறிய கருத்து வலுப்பெறும்.

வெண்பாவின் பொதுவிலக்கணம் பொருந்தி நேரிசை வெண்பாவைப் போலவே அமைந்து நான்கடியின் மிக்க பலவடிகளான் வருவது பஃறொடை வெண்பா எனப்படும். a stanza in venḅā metre of more than four lines.

இது ஒரு வேறுபாட்டாலும் பல வேறுபாட்டாலும் வரப்பெறும்;

எ-டு.

“பன்மாடக் கூடல் மதுரை நெடுந்தெருவில்  
என்னோடு நின்றா ரிருவர்; அவருள்ளும்  
பொன்னோடை நன்றென்றாள் நல்லளே;

பொன்னோடைக்  
கியானைநன் நென்றாளும் அந்நிலையள்; யானை  
எருத்தத் திருந்த இலங்கிலைவேல் தென்னன்  
திருத்தார் நன்றென்றேன் தியேன்”  
(முத்தொள்.)

இஃது ஆறடியான் வந்த வேறுபாட்டு பலவிகற்பப்  
பஃறொடை வெண்பா.

பஃறொடை வெண்பா பன்னீரடியை,  
மேலெல்லையாகக் கொண்டது என்பதூஉமாம்.

மேலும் இது ஒத்த விகற்ப பஃறொடை  
வெண்பா, ஒவ்வா விகற்பப் பஃறொடை வெண்பா  
என்ற வகையிலும் வரும்.

“இதனுள்ளும் ஒருஉத்தொடை பெற்று  
வருவனவற்றை நேரிசைப் பஃறொடை எனவும்,  
ஒருஉத்தொடையின்றி வருவனவற்றை இன்னிசைப்  
பஃறொடை எனவும் வழங்கப்படும்”  
(இளம்.தொல்.செய்.114.)

மேலும் புறப்பொருட்கண் வரும் வெண்பாக்  
களைப் பஃறொடை வெண்பா எனவும் பரிபாடற்கு  
உறுப்பாய் வரும் வெண்பாக்களைப் பரிபாடல்  
எனவும் கொச்சகக் கலிப்பாவிற்கு உறுப்பாய் வரும்  
பஃறொடை வெண்பாவைக் கொச்சகக் கலிப்பா  
எனவும் கூறவர். (இளம்.தொல்.செய்.147.)

**பக்கக்கால்** *pakka-k-kāl*, பெ. (n.).

1. பக்கக்குத்துக்கால் பார்க்க. see *pakka-k-kuttukāl*. 2. பக்கத்துணை பார்க்க. see *pakka-t-tunai*.

[பக்கம் + கால்]

**பக்கக்குடுமி** *pakka-k-kuḍumi*, பெ. (n.).

சிலுப்பா; side-locks of hair on the temples  
of men. (விண்.)

[பக்கம் + குடுமி]

**பக்கக்குத்துக்கால்** *pakka-k-kuttu-k-kāl*,  
பெ. (n.). உத்தரத்தின் மேலுள்ள குற்றிவகை;  
queen post.

[பக்கம் + குத்து + கால்]

**பக்கக்கை** *pakka-k-kai*, பெ. (n.). கைமரம்;  
rafter.

[பக்கம் + கை]

(கை என்பது இடம் நோக்கிக் கைமரம் எனப்  
பொருள் தந்தது.)

**பக்ககம்** *pakkagam*, பெ. (n.). (யாழ்.அக)

1. பக்கம்; side. 2. பின்வாசற்கதவு; back door.

[பக்கம் + அகம்]

(அகம் : சொல்லாக்க ஈறு)

**பக்கச்சித்திரை** *pakka-c-cittirai*, பெ. (n.).

வளர்பிறையிலும், தேய்பிறையிலும் வரும்  
நாண்மி, அறுமி, எண்மி, தொன்மி, பிறை  
பன்னிரண்டாம், பதினான்காம் நாள்கள்; the  
fourth sixth eighth ninth twelfth and  
fourteenth fifty in *cukkila-paiṭcam* and *Kiruṣṇa-  
paiṭcam*. “அளவுறு நான் கொன்பதாரெட்டாராற்  
நோன பக்கம்-விழைவுறு தீப்பக்கச் சித்திரை”  
(விதான. பஞ்சாங்.1).

[பக்கம் + சித்திரை]

**பக்கச்சுருள்** *pakka-c-curuḷ*, பெ. (n.).

1. மணமகள் வீட்டாரால் மணமகனுக்கு  
அதிகப்படியாகக் கொடுக்கப் படும் அன்புப்  
பரிசு; (நெல்லை) additional presents made to  
a bridegroom by the bride's party;  
2. திருமணத்தில் மணமகனின் உற்றார்க்குச்  
செய்யும் அன்புப் பரிசு; presents made to bride  
groom's relatives at a marriage.

[பக்கம் + சுருள்]

**பக்கச்சுவர்** *pakka-c-cuvar*, பெ. (n.). கட்டடத்தின் இரண்டு பக்கங்களிலும் எழுப்பப்படும் சுவர்(இ.வ.); side-wall of a building.

[பக்கம் + சுவர்]

**பக்கச் செடில்** *pakka-c-cedil*, பெ. (n.). விலாவில் இரும்புக் கொக்கிகளைக் குத்தியாடுஞ் செடிலாட்ட வகை (வின்); swinging of a person, under a vow, by running strips of iron through the sides.

[பக்கம் + செடில்]

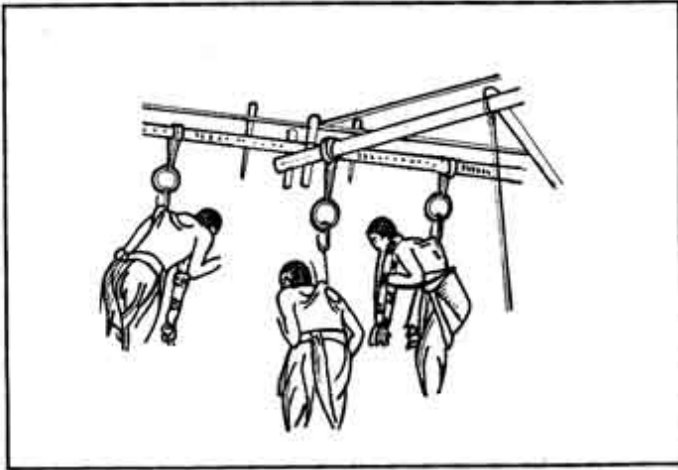

**பக்கச்சொல்** *pakka-c-col*, பெ. (n.). 1. பக்கத்திலிருப்போர் சொல்லும் சொல்; words of neighbours. “பக்கச் சொல் பதினாயிரம்” (கொ.வ.) 2. பரிந்துரை நுதலிய துணைச் சொல்(வின்); recommendation, word in one's favour. 3. தகுதி பற்றியும் வழக்குப் பற்றியும் வழங்கும் சொற்கள் (தொல். சொல். 17, உரை); expressions used euphemistically or sanctioned by usage. 4. குறியாகக் கருதப்படுவதும் எதிர்பாராது பக்கத்திலிருந்து கேட்கப்படுவதுமான சொல் (இ.வ.); words heard chance - wise and believed to forebode good or evil.

[பக்கம் + சொல்]

**பக்கச் சொல்லாளி** *pakka-c-col-l-āli*, பெ. (n.). (வின்.) 1. துணைநின்று பேசுவோன்; spokesman, advocate. 2. சரக்கை வாங்கும் பொருட்டு அதன் நலத்தை உயர்த்திச் சொல்லி இனிமையாய்ப் பேசுவன்; puffer.

[பக்கம் + சொல் + ஆளி]

**பக்கசூலை** *pakka-šūlai*, பெ. (n.). 1. சூலை வகை (கொ.வ.); pain in the sides, inflammation of the liver. 2. கதிர்மறை, நிலாமறை பிடிக்கும் விண்மீனிற் கு இருபுறமுமுள்ள விண்மீனொன்றிற் பிறந்தவர்க்கு நேரிடுவதாகக் கருதப்படும் துன்பம்; distress believed to afflict those whose natal stars are adjacent to the lunar asterism at the time of the solar or the lunar eclipse.

[பக்கம் + சூலை]

skt. sūla - pain, disease.

**பக்கஞ்செய்தல்** 4. *pakkañ-šey-*, செ.கு.வி. (v.i.) ஒளிவிடுதல்; to emit lustre, as a gem. “முத்தாமணி ரத்னங்கள்... பக்கஞ் செய்து தோன்றுகையாலே” (திவ். திருநெடுந். 21, பக். 175.)

[பகல் → பக்கல் → பக்கல் செய்தல் → பக்கஞ்செய்தல்]

**பக்கடுத்தல்** 3. *pakkadu-*, செ.கு.வி. (v.i.) நொறுங்குதல்; to be crushed. “பக்கடுத்தபின் பாடியுந்தா னன்றே” (தேவா. 785, 11.).

[பகு → பக்கு + அடு-,]

**பக்கணம்<sup>1</sup>** *pakkaṇam*, (n.). 1. வேடர் குடியிருப்பு (திவா.); quarters of vēḍar caste. 2. ஊர் (சூடா.); town, village; 3. அயல்நாட்டுப் பண்டம் விற்குமிடம் (யாழ். அக.); place where foreign goods are sold.

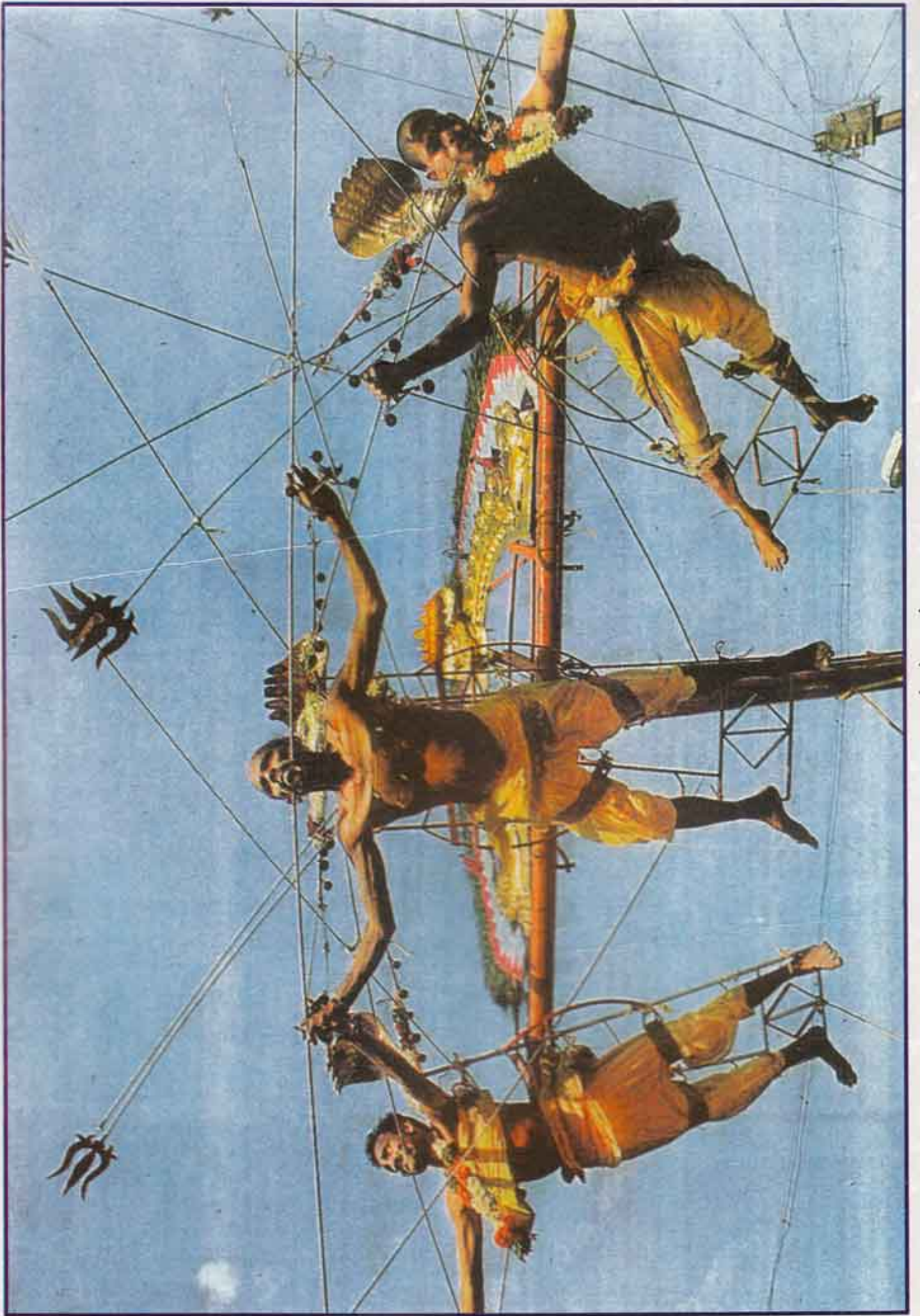

பக்கச்செழில்

[பாக்கம் → பாக்கணம் → பக்கணம்]

(கடற்றுறை யடுத்த பேரூர் பாக்கம் எனப்பட்டது; கடல் வழியாகவும், நிலவழியாகவும் வரும் பொருள்களை விற்கும் பெருவாணிகர்கள் தம் பொருள்களை அங்கு விற்கலின் அப்பகுதி,

பாக்கணம் → பக்கணம் எனப்பட்டது.)

**பக்கணம்<sup>2</sup>** *pakkaṇam*, பெ. (n.) சிற்றுண்டி; comestibles, eatables. “விமலேச பக்கணந்தரவேண்டு மென்றிரந்தனன்” (விநாயகபு.80, 572)

[பகு → பக்கு + ஆணம்  
பக்காணம் → பக்கணம்]

**பக்கத்தம்** *pakkattam*, பெ.(n.) 1. குட்டுதல்; dealing a blow with the fist or knuckle cuffing on the head 2. மார்பில் குட்டுதலாகிய காமச்செய்கை; a gentletas on the breast - a sexual play act for increasing the passion. (சா.அக)

**பக்கத்தார்** *pakkattār*, பெ. (n.) 1. அடுத்தவர்; neighbours. ‘பக்கத்தார் யாரையு மையறுதல்’ (நீதிநெறி. 35.) “பலநாளும் பக்கத்தாராயினும் நெஞ்சில் சிலநாளும் ஓட்டாரோடு ஓட்டார்.” (நாலடி. 214) 2. நாட்டுப்புறத்தார்(கொ.வ.); countrymen. 3. கட்சியார்; partisans. 4. அயலார்; strangers. ‘பக்கத்தாரைக் கூப்பிடாதே’.

[பக்கம் → பக்கத்தார்]

**பக்கத்துக்கால்** *pakkattu-k-kāl*, பெ. (n.). பக்கத்துணை பார்க்க; see *pakka-t-tunai*. ‘அவனுக்குப் பக்கத்துக்கால் அதிகம் உண்டு.

[பக்கம் + அத்து + கால்]

அத்து = சாரியை

**பக்கத்துக்கிளி** *pakkattu-k-kilji*, பெ. (n.). கிளித்தட்டு விளையாட்டில் தட்டுக்குள்ளே புகுபவன்(வின்.); the player who passes through the squares in the game of kilji-tatttu.

[பக்கம் + அத்து + கிளி]

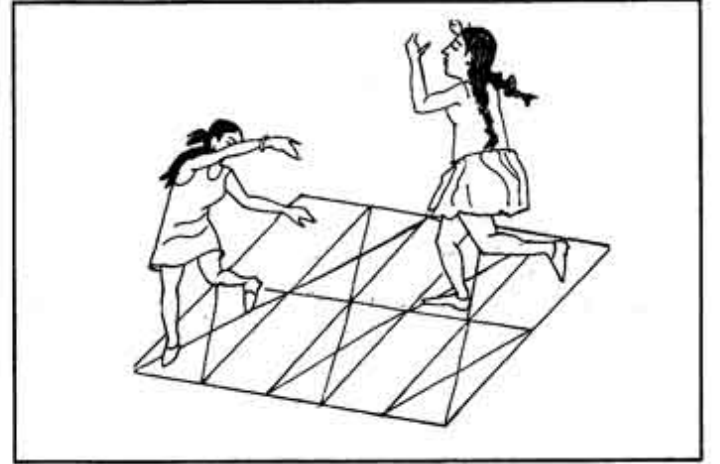

**பக்கத்துக் குத்துக் கால்** *pakkattu-k-kuttu-k-kāl*, பெ. (n.). முகட்டுக் கையைத் தாங்குவதற்கு உத்தரத்தின்மேல் நிறுத்துங்கால் (சென்னை.வழ.); queen-post.

[பக்கம் + அத்து + குத்து + கால்]  
அத்து = சாரியை.

**பக்கத்துணை** *pakka-t-tunai*, பெ. (n.). பக்கவதவி(கொ.வ.); help, support.

[பக்கம் + துணை]

**பக்கத்துமீட்சி** *pakkattu-miṭci*, பெ. (n.). யாண்டுத் தீயில்லை ஆண்டுப் புகைய மில்லை என்பது போல் துணிபொருளேதுவின் மறுதலையுரை (மணிமே. 29, 67); negative concomitance between the major and the minor terms.

[பக்கம் + அத்து + மீட்சி]

அத்து = சாரியை.



**பக்கத்துவாட்டம்** *pakkattu-vāṭṭam*, பெ. (n.)  
மழை நீர் போகும்படி தளத்தில் ஏற்படுஞ் சரிவு  
side-slope. (இ.வ.)

[பக்கத்து + வாட்டம்]

**பக்கத்துணைவி** *pakka-tt-tuṇaivi*, பெ. (n.)  
நோயாளிக்கு அணுக்கத் தொண்டராய்  
இருக்கும் பெண்மகள்; nurse a female  
attendant in a hospital. (சா.அக)

[பக்கம் + துணைவி]

**பக்கத்தெலும்பு** *pakkattelumbu*, பெ. (n.)  
விலாவெலும்பு(வின்); rib.

[பக்கம் + அத்து + எலும்பு]

**பக்கதன்மம்** *pakka-taṇmam*, பெ. (n.)  
துணிபொருட்கு இடனாயுள்ள பக்கத்தின்  
தன்மை; (மணிமே. 29,71.) (Log) characteristic  
or quality of the minor term.

[பக்கம் + தன்மம்]

**பக்கதி** *pakkadi*, பெ. (n.) 1.சிறகினடி; the root  
of a bird's wing 2. முழுநிலாநாளின் அடுத்த  
நாள்; the first tidi of a lunar fortnight.

ஒருகா. [பக்கல் → பக்கதி]

**பக்கநாள்** *pakka-nā*, பெ. (n.) எதிர்நோக்கு  
நாண்மீன் பார்க்க; see *eḍirnōkku-nāṇmiṇa*  
nakṣatra

[பக்கம் + நாள்]

**பக்கநேத்திரம்** *pakka-nēttiram*, பெ.(n.)  
இசிவு நோய் வகை (குஞ்சர. iii. 194); a kind  
of delirium.

[பக்கம் + நேத்திரம்]

**பக்கப்பகந்திரம்** *pakka-p-pagandiram*,  
பெ. (n.) ஆண்குறியில் இலிங்கப்பக்கத்தில்  
வரும் புண் கட்டி; fistula on either side of  
the privities.

[பக்கம் + பகந்திரம்]

**பக்கப்படுவன்** *pakka-p-paḍuvan*, பெ. (n.)  
கண்கடுத்து சிவந்து வலித்து, வெள்விழியில்,  
அழிந்தபுண்போல் குத்தலுண்டாகி, உடனே  
முளையைப் போல படுவன் வெளியில்  
தள்ளிச், சீழ்பிடித்து உடைந்து, நீரொழுகித்  
துன்புறுத்தும் கண்ணோய் வகை; an eye  
disease marked by irritation, inflammation  
with pin prick pain on the white of the  
eye, due to ulcerous growth of flesh  
followed by supuration and Purulent  
discharge. (சா.அக)

[பக்கம் + படுவன்]

**பக்கப்பத்தி** *pakka-p-patti*, பெ. (n.)  
முதன்மைக்கட்டடத்தைச் சாரவைத்துக்  
கட்டப்படும் தாழ்வாரம்; pent - house

[பக்கம் + பத்தி]

**பக்கப்பலகை** *pakka-p-palagai*, பெ.(n.)  
பக்கங்களிற் சேர்க்கும் பலகை(இ.வ); side-  
plank.

[பக்கம் + பலகை]

**பக்கப்பவந்திரம்** *pakka-p-pavundiram*,  
பெ.(n.) இலிங்கப்பக்கத்து வரும் புண்கட்டி;  
fistula on either side of the privities. (வின்)

மறுவ: பக்கப் பகந்திரம்

[பக்கம் + பவந்திரம்]

**பக்கப்பழு-த்தல்** *pakka-p-paḷu*, 4. செ.கு.வி(v.i.) மிக முதிர்ந்தல்; to become very ripe. “பக்கப் பழுத்த கிழவன் முன்னே வெட்க மென்னடி” (வள்ளி, கதை.Ms)

[பாங்கு-பாக்கு-பாக்கம்-பக்கம் (செம்மையுறல், நிறைவுறுதல், முதிர்ந்தல்)]

[பக்கம் + பழு-,]

**பக்கப்பாட்டு** *pakka-p-pāṭṭu*, பெ.(n.) துணைப்பாட்டு (இக்.வ.); supporting chorus or song sung by accompanists:

[பக்கம் + பாட்டு]

**பக்கப்பாளை** *pakka-p-pālai*, பெ. (n.) பெரியபாளையைச்சேர்ந்திருக்குஞ் சிறுபாளை (இ.வ); tuberculus sinus axilla;

[பக்கம் + பாளை]



**பக்கப்பிடிப்பு** *pakka-p-piḍippu*, பெ. (n.) உடம்பின் ஒரு பகுதியிற் காணும் நரம்புப் பிடிப்பு; a spasam occuring on one side of the body.

[பக்கம் + பிடிப்பு]

**பக்கப்பிளவை** *pakka-p-piḷavai* பெ. (n.) நீரிழிவு நோயினால் அரத்தம் கெட்டுப் பிடரி, முதுகு, பிட்டம் இவற்றின் ஒரு பக்கத்திற் காணும் கட்டி; corbuncle, generally occurs on one side of nape of the neck, the back and buttocks.

[பக்கம் + பிளவை]

**பக்கப்பிறந்தநாள்** *pakka-p-piṇanda-nāḷ*, பெ. (n.) பிறந்த மாதமல்லாத மாதங்களில் வரும் பிறந்த நாள்; the day of ones natal star occuring in a month other than the month in which one was born.

[பக்கம் + பிறந்தநாள்]

**பக்கப்பூ** *pakka-p-pū* பெ. (n.) ஒப்பனைப்பூ, (குறள்.1316 மணக்); decorating flower.

[பக்கம் + பூ]

**பக்கப்போலி** *pakka-p-pōli* பெ. (n.) துணி பொருட்கிடனாதலாகிய பக்கலக்கணத்திற் குறைபாடுடைத்தாயும் ஒருபுடையொத்துப் பக்கம் போலத்தோன்றுவது; அது துணி பொருட்கு இடனாகாததும், துணியும் பொருட்கு ஒருமருங்கிடனாகாததும், துணி பொருட்கிடனாவதும், துணிந்த பொருட்கு ஒருமருங்கிடனாவதும் என நான்கு வகைப்படும்; fallacious minor term.

[பக்கம் + போலி]

**பக்கபலம்<sup>1</sup>** *pakka-palam*, பெ. (n.) வலுவான ஆதரவு; tower of strength; support ma in stay of something “அப்பா இறந்தபிறகு குடும்பத்திற்கு உன் மாமாதான் பக்கபலமாக இருந்தார்” (உ.வ) ‘பாட்டரங்கில் கின்னரமும் மதங்கமும் (மிருதங்கம்) பாட்டுக்கு நல்ல பக்கபலமாக அமைந்தன’. (உ.வ)

[பக்கம் + பலம்]

பக்கபலம்<sup>2</sup> *pakka-palam*, பெ. (n.)  
உதவி(கொ.வ); help.

[பக்கம் + பலம்]

பக்கபாதம் *pakka-pādam*, பெ. (n.)  
ஒருதலைப் பக்கம் (இலக்.அக); partiality.

[பக்கம் + பாதம்]

பக்கம்<sup>1</sup> *pakkam*, பெ. (n.) (1) சாரி, மருங்கு;  
side, “பக்கநோக்கி நிற்கும்” (திவ்,  
திருவாய்.5,5,5) 2. விலாப்புறம்; side of the  
body extending from the shoulder to the  
hip 3. அருகு (சூடா)neighbourhood,  
nearness. 4. இடம்; place “ஊழையு  
முப்பக்கங் காண்பா” (குறள்,620.) 5. நாடு;  
country, region. 6. வீடு (யாழ்.அக.); house  
7. சிறகு; wing, feather “இசைபடு பக்க மி  
ருபாலுங் கோலி” (பரிபா. 21,31.) “நின்  
பக்கமாதியொப்பில் சீரங்கமெல்லாம்” (சேதுபு,  
காலோடை,29), 8. அம்பிறகு (யாழ்.அக); wing  
of the arrow. 9. வால் (யாழ்.அக); tail.  
10. நட்பு; (சூடா) affection, friendship.  
11. அன்பு (யாழ்.அக); love, kindness.  
12. சுற்றம்; relation “பக்கஞ்சூழ வடமீன்  
காட்டி” (கல்லா.18) 13. தலைமுறை (யாழ்.அக);  
family 14. சேனை; army; “தாவரும்  
பக்கமெண்ணிரு கோடியின் தலைவன்”  
(கம்பரா. இலங்கைக்கேள்வி. 40.)  
15. அரசயானை (யாழ்.அக); royal elephant  
16. பிறை நாள் (திவா.); lunar day பக்கம்  
17. பதினைந்து நாள் கொண்ட காலம்; lunar  
fortnight. “பகலிராப்பக்க மேதிங்கள்”  
(காஞ்சிப்பு. காயாரோகண.உ.) “முன்பக்கமி  
சையிற்பாலும் பின்பக்கமாவினறுங்  
கோமயரசமுமாகாரங் கொண்டிடலுமாம்”  
(சூத.வான. 8) 18. கூறு; portion, section  
“அறுவகைப்பட்ட பார்ப்பனப் பக்கமும்”

(தொல்.பொ.75): 19. பொத்தகத்தின் பக்கம்;  
page 20. நூல்; treatise “வாயினுங் கையினும்  
வகுத்த பக்கமொடு” (தொல். பொ.41.) 21.  
கோட்பாடு; theory, opinion. 22. துணி  
பொருளுள்ள இடம்; (log) minor term in a  
syllogism “பக்கந் துணிபொருளுக் கிடமாம்”  
(சி.சி.அளவை.9.) 23. அனுமானத்தின்  
உறுப்பினுள் மலை நெருப்புடைத்து என்றது  
போன்ற உறுதியுரை (மணிமே.29,59.); (Log.)  
proposition to be proved. 24.  
மறுதலைப்பொருள் பார்க்க (யாழ்.அக); see  
maruthalai-p-poru| necessary assumption.  
25. தன்மை; state, quality “வாலிதாம் பக்கமி  
ருந்தைக்கிருந் தன்று” (நாலடி 285.)  
26. கையணி (யாழ்.அக); ornament for the  
hand. 27. நரை (யாழ்.அக); greyness of the  
hair.

மறுவ: மாடு, சிறை, உழி, மருங்கு,  
ஞாங்கர், முன், பால், புடை, பாங்கர், பாரிசம்  
புறம், அயல்.

[பக்கு → பக்கம்]

வ.மொ.வ பக்.25.

அக்கம்பக்கம், பக்கக்கன்று, பக்ககுடுமி,  
பக்கச்சுவர், பக்கச்சொல், பக்கச்சூலை,  
பக்கத்துணை, பக்கத்து வீடு, பக்கப்பலகை,  
பக்கப்பாட்டு, பக்கப்பாளை, பக்கமேளம்,  
பக்கவடம், பக்கவழி, பக்கவளை, பக்கவாட்டு,  
பக்க வெட்டு, பக்கவெர் முதலிய கூட்டுச்  
சொற்கள் தொன்றுதொட்டு உலக வழக்கில்  
வழங்கிவருகின்றன: பக்கம்-செல்வி 75-  
527;79-80

பக்கம் என்பதன் விளக்கம்

பக்கம், பாகம் என்னும் இரண்டும் பகு  
என்னும் ஒரே முதலிலையினின்று தோன்றி  
யிருக்கவும் வடவர் அவற்றுள் முன்னதை ஆரிய  
இயல்பு வல்லொலிப் பகரத்திலும், (p),  
பின்னதைக் களைப்பொலிப்பகரத்திலும் (bh),  
தொடங்கியிருக்கின்றனர். அதற்கேற்ப பக்கம்

என்பதற்குப் பக்ஷ என்பதையும், பகவன், பங்கு, பாகம் என்பவற்றிற்குப் பஜ் (bhaj) என்பதையும், மூலமாகக் கொண்டிருக்கின்றனர். இங்ஙனம் ஒரு மூலச் சொல்லையே வெவ்வேறு மூலத்தினவாகக் காட்டுவது வடவர் வழக்கம்.

பக்ஷ என்பது பக்கு என்பதன் திரிபு. தாதுபாட என்னும் நூல் அதற்குப் பற்று, கொள், எடு என்றே பொருள் கூறும். ஆயின், வில்சன் அகரமுதலி பக்கம் (பக்ஷ) என்னும் சொற்கேற்பப் பக்கஞ் சார்தல் என்று பொருளுரைக்கும்.

பக்கம் என்னும் சொற்குத் தமிழிலும் பகுதி, கூறு, நூற்பகுதி, நூல், புறம் (side), எட்டுப்புறம் (page), அருகு, அண்மை, இடம், வீடு, நாடு, விலாப்புறம், சிறகு, இறகு, அம்பிறகு, கை, கையணி, நட்பு, அன்பு, சுற்றம், மரபு (வமிசம்), சேனைப் பகுதி, சேனை, பதினைந்து பிறைநாட்காலம், பிறைநாள், மேற்கோள், (Proposition) துணிபொருட் கூற்று, தன்மை எனப் பல பொருள்களுண்டு.

கை, சிறகு என்னும் சொற்கள் பக்கத்தைக் குறிப்பது போன்றே பக்கம் என்னும் சொல்லும் கையையும் சிறகையும் குறிக்கும். வடவர் சிறகுப் பொருளினின்று பறவைப் பொருளை விரித்திருக்கின்றனர் எனக் கருதலாம். (வ.மொ.வ.பக்.30)

**பக்கம்<sup>2</sup> pakkam**, பெ. (n.) ஒளி; lustre, brilliance, as of gems. “பக்கஞ்செய்து” (திவ்.திருநெடுந், 21. பக் 175)

[பகல் → பக்கல் → பக்கம்]

**பக்கம்<sup>3</sup> pakkam**, பெ. (n.) ஒன்றிற்கு வடிவமைப்பைத் தருகிற பகுதி அல்லது பரப்பு; side (which gives dimension) “சதுரத்துக்கு நான்கு பக்கங்களும் சமம்” “வீட்டின் பக்கச் சுவர்களுக்கு மட்டும் இன்னும் வெள்ளையடிக்க வேண்டும்.” 2. கட்டப்படும் திசையில் அமைந்திருக்கும் பகுதி; side (with reference to a centre) “வீட்டின் பின்பக்கம்

மழையில் இடிந்துவிட்டது” “ஊர்திகள் சாலையில் இடது பக்கமாகச் செல்ல வேண்டும்” “ஆறு ஊரின் கிழக்குப் பக்கத்தான் ஓடுகிறது” “பகலில் பக்கம் பார்த்து பேசு, இரவில் அதுவும் பேசாதே” (பழ.) 3. குறிப்பிட்ட இடத்தைச் சார்ந்திருக்கும் பகுதி; location by the side of the sth. “மலைப்பக்கம் அமைந்திருக்கும் வீடு” “ஆற்றுப் பக்கம் காலார நடந்து விட்டு வருவோமா?” 4. (ஒருவரை அல்லது ஒன்றை) நெருங்கி இருக்கும் இடம்; nearness. “அம்மாவின் பக்கத்தில் வந்து உட்கார்ந்து கொண்டான்” “கதவுப் பக்கமாக நின்று கொண்டிருந்தான்” 5. தரப்பு; சார்பு; a party or group to a quarrel etc. “நான் யார் பக்கமும் பேச இல்லை” “வல்லரசு நாடுகள் மற்ற நாடுகளைத் தம் பக்கம் இழுக்க முயல்கின்றன.” 6. ஒரு தாள்; தாளின் ஒருபுறம்; page; one side of a sheet. “செய்தித் தாளின் நடுப்பக்கத்தை மட்டும் காணவில்லையே” “அந்தப் பாட்டு முப்பதுவது பக்கத்தில் உள்ளது”.

**பக்கம்<sup>4</sup> pakkam**, பெ. (n.) உணவு (பாழ். அக); food.

[பாகம் → பகம் → பக்கம்]

**பக்கம்படு-தல் pakkam-padu-**, செ.கு.வி. (v.i.) ஒருதலையாயிருத்தல்; to be partial “பக்கம் படாமை” (சிறுபஞ் 77.)

[பக்கம் + படு-ல்]

**பக்கம்வை-த்தல் pakkamvai-**, 4. செ.கு.வி. (v.i.) பக்கத்தில் மூடுவெடித்துக் கிளையிடுதல் (நூஞ்.); to put forth shoots from the stem

[பக்கம் + வை]

**பக்கமிடு-தல்** *pakkam-idu-*, 20. செ.கு.வி. (v.i.) மலங்கழித்தல்; to ease. (இ.வ.)

[பக்கம் + இடு-,]

**பக்கமூலம்** *pakka-mūlam*, பெ. (n.) 1. கழுகு கட்டு; armpit. 2. சிறகினடி; root of a bird's wing.

[பக்கம் + மூலம்]

**பக்கார்** *pakkar*, பெ. (n.) இனத்தார்; relation, kindred.

[பக்கம்-பக்கார்.செல்வி. திச. 79. ப. 189]

[பக்கல் → பக்கார்]

**பக்கரசம்** *pakka raśam*, பெ. (n.) 1. தேன்; honey. 2. தூய்மையான சாறு; pure fresh juice. 3. தூய்மையாக்கப்பட்ட இதளியம்; purified mercury (சா.அக.).

[பக்கம் + ரசம்]

**பக்கரை** *pakkarai*, பெ. (n.) 1. அங்கவாடி; அடிக்கொளுவி; stirrup. “கலணை விசித்துப் பக்கரையிட்டுப் புரவி செலுத்தி” (திருப்ப.405.) 2. சேணம்; saddle. “பக்கரை பதைப்ப யாத்து” (குளா.கல்யா.14.) 3. பை; bag, pocket. 4. பக்கறை<sup>2</sup>, 1, பார்க்க. see *pakkarai*,<sup>2</sup> 1.

தெ. பக்கர. க. பக்கரெ.

**பக்கல்** *pakkal*, பெ. (n.) 1. நாள்; the day 2. மாதநாள்; particular day of a month 3. பக்கம்; side. “என்பக்கலுண்டாகில்” (பெரியபு.இயற்பகை.7.) 4. இனம்; class

[பக்கு → பக்கம் → பக்கல் வே.க.]

**பக்கவடம்** *pakkavaḍam*, பெ. (n.) நிலையின் நெடுக்குமரம்(இ.வ.); longitudinal posts of the frame of a door or window

[பக்கம் + வடம்]

**பக்கவலி** *pakka-vali*, பெ. (n.) விலாப்பக்கத்தில் வலியை உண்டாக்கும் ஒரு வகை நரம்பு நோய்; intercostal neuralgia.

[பக்கம் + வலி]

**பக்கவழி** *pakka-vaḷi*, பெ. (n.) 1. சுற்றுவழி; indirect way, round about way. 2. குறுக்குவழி(இ.வ.); short cut

[பக்கம் + வழி]

**பக்கவளை** *pakka-vaḷai*, பெ. (n.) 1. முகட்டு வளைக்குக்கீழே இடப்படும் சிறுமரம்; puriin 2. பொண்டான் (எலிவளை) (வின்); a rat hole.

[பக்கம் + வளை]

**பக்கவாட்டு** *pakka-vāṭṭu*, பெ. (n.) 1. பக்கங்களிற் சார்ந்துள்ளது; that which is side long 2. நேர்த்தொடர்பற்றது; that which is subsidiary or beside the main point at issue. ‘பெட்டியின் பக்கவாட்டுப்பகுதியில் கீறல் விழுந்துள்ளது’ ‘தொடர்வண்டி, தடம்புரண்டு பக்கவாட்டில் சரிந்துள்ளது’. (உ.வ.)

[பக்கம் + பக்கவாட்டு]

**பக்கவாட்டுத்தோற்றம்** *pakka-vāṭṭu-t-tōrram*, பெ. (n.) ஒன்றின் அல்லது ஒருவரின் இடது அல்லது வலது பக்கத்தோற்றம்; profile. ‘பக்கவாட்டுத் தோற்றத்தில் பார்த்தால் நீ என் தம்பியைப் போல இருக்கிறாய்’

‘பெட்டியின் பக்கவாட்டுப் பகுதியில் கீறல் விழுந்துள்ளது’ ‘தொடர்வண்டி, தடம்புரண்டு பக்கவாட்டில் சரிந்துள்ளது’ (உ.வ.)

மறுவ: பக்கவெட்டுத்தோற்றம்

[பக்கவாட்டு + தோற்றம்]

[பக்கம் → பக்கவாட்டு + தோற்றம்]

**பக்கவாத்தியம்** *pakka-vāttiyam*, பெ. (n.) வாய்ப்பாட்டுக்குத் துணையான இசைக் கருவிகள் (கொ.வ.); instrumental accompaniments, as in a musical concert. ‘பாடகருக்கு இன்று சரியான பக்கவாத்தியம் அமையவில்லை’ (உ.வ.) ‘வீணை இசையரங்கில் பக்கவாத்தியமாக மிருதங்கம் மட்டும்போதுமா?’ (உ.வ.)

[பக்கம் + வாச்சியம் → வாத்தியம்]

**பக்கவாத்தியர்** *pakka-vāttiyar*, பெ(n.) வாய்ப்பாட்டுக்குத் துணையாக நிற்கும் இசைக்கருவியாளர் (S.I.I.ii, 275); those who play upon musical instrument in accompaniment to music.

[பக்கம் + வாச்சியம் → வாத்தியம் → வாத்தியர்]

**பக்கவாதம்**<sup>1</sup> *pakka-vādam*, பெ. (n.) உடலின் மூளையில் அரத்தக் கசிவு அல்லது உறைவு காரணமாக ஒருபக்கத்தை உணர்ச்சியறச்செய்யும் நோய்வகை(பைஷஜ - 302); partiality; a attack on one side of the body. ‘பக்கவாத நோய் உள்ளவர்கள் உடனடியாக முறையான மருத்துவம் மேற்கொள்ளவேண்டும்.’ (உ.வ.)

[பக்கம் + வாதம்]

**பக்கவாதம்**<sup>2</sup> *pakka-vadam*, பெ. (n.) ஒருதலைக் கண்ணோட்டம்; adopting or favouring one side. “யான் பக்கவாதம் சொல்கிலேன்” (அருட்பா,vi, உய்வகை கூறல்.4).

[பக்கம் + வாதம்]

**பக்கவாயு** *pakka-vāyu*, பெ. (n.) 1. கல்லீரலின் நோய் வகை; cirrhosis of liver. 2. அண்டவாயு(வின்.); sarcoce with swelling in the side. 3. **பக்கவாதம்**<sup>1</sup> பார்க்க. (இ.வ.) see *pakka-vādam*.

[பக்கம் + வாயு]

**பக்கவாரி**<sup>1</sup> *pakka-vāri*, பெ. (n.) வெந்நீர்; hot water.

[வெக்கை + வாரி → பக்கவாரி]

**பக்கவாரி**<sup>2</sup> *pakka-vāri*, பெ. (n.) ஒருவகைக் கொள்ளை நோய்; a kind of epidemic extending to the neighbouring parts. (சா.அக.)

பக்கம் = ஒருபகுதி. ஒருபகுதியில் வாழும் மக்கள் பெரும்பான்மையரை அழிவுறுத்தும் நோய்.

[பக்கம் + வாரி]

**பக்கவிசிவு** *pakka-v-išivu*, பெ. (n.) 1. பக்கத்து விலா புடைத்துக் காணும்படியுண்டாகும் ஒருவகை இசிவு; any convulsion or spasm marked by alternating contraction and relaxation extending to the intercoastal region. 2. இசிவு நோயால் உடம்பு ஒரு பக்கமாக வளைத்துக் கொள்ளுதல்; atonic bending of the body to one side-pleurotonous.

[பக்கம் + இசிவு]

**பக்கவிலா** *pakkavilā*, பெ. (n.) விலாவெலும்பின் கீழாகவுள்ள, வயிற்றின் இருபக்கத்துப் புடைப்பு; the upper lateral region of the abdomen next below the lowest rib (சா.அக.)

[பக்கம் + விலா]

**பக்கவிளைவு** *pakkaviḷavu*, பெ. (n.) மருத்துவமும் மருந்தும் நோய் தீர்க்கும்போது ஏற்படுத்தும் பிற எதிர்மறை விளைவு; side effect (of a treatment, medicine.)

[பக்கம் + விளைவு]

**பக்கவீக்கம்** *pakkavikkam*, பெ. (n.) வயிற்றுப்பிசம், பெருவயிறு முதலிய நோய்களில் காணப்படும் விலாப்பக்கத்து வீக்கம்; swelling of the hypochondric region observed in case of tympanitis abdominal dropsy. (சா.அக.)

மறுவ: பக்கவீச்சு

[பக்கம் + வீக்கம்]

**பக்கவெட்டி** *pakka-veṭṭi*, பெ(n.) பக்கவெட்டு. பார்க்க, (இ.வ.) see *pakka-veṭṭu*.

[பக்கம் + வெட்டி]

**பக்கவெட்டு** *pakka-veṭṭu*, பெ. (n.) 1. அறுத்த மரத்தின் பக்கவாட்டுத் துண்டு(இ.வ.); the outside rough pieces left in sawing a log into planks. 2. பக்கவாட்டு(இ.வ.) பார்க்க. see *pakka-vāṭṭu*. 3. சாடையாய்க் குத்திப் பேசுகை(கொ.வ.); indirect hit.

[பக்கம் + வெட்டு]

**பக்கவெட்டுத்தோற்றம்** *pakka-veṭṭu-t-tōrram*, பெ. (n.) ஒரு பொருளின் உட்பகுதியைக் காட்டக் கூடிய பக்கவாட்டில் வெட்டியது போன்ற காட்சி; side view. “நெஞ்சாங்குலையின் பக்கவெட்டுத் தோற்றத்தை வரைக”

[பக்கவெட்டு + தோற்றம்]

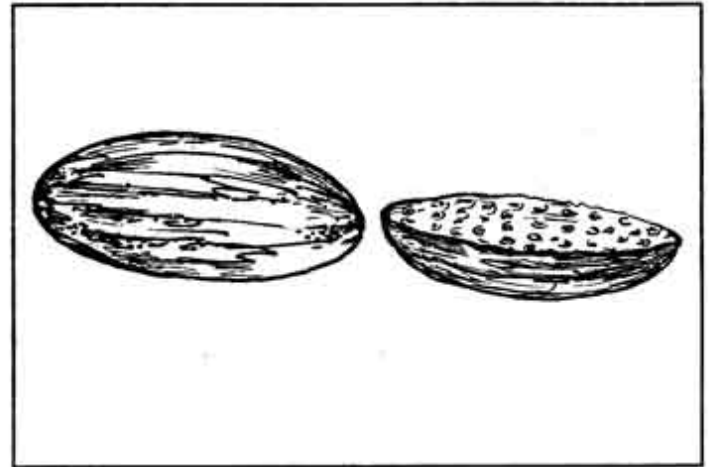

**பக்கவெட்டுப் போடு-தல்** *pakka-veṭṭu-p-pōḍu-*, 19. செ. குன்றாவி.(v.t) கூச்சங்காட்டுதல்; to tickle one in the side.

[பக்க வெட்டு+போடு-,]

**பக்கவோர்** *pakka-vēr*, பெ. (n.) பக்கவாட்டிற் செல்லும் வேர்; secondary root of a tree.(ஈடு,2,6,6) 2. பொருள் வேறுபடுத்தும் சொல்லின் வேர்ப்பகுதி; root of the word that which is raid another meaning. வேர் ஆணியேர், பக்கவேர், கிளைவேர், சிறுகிளைவேர் எனப்பலதிறப்படும்.

குல் என்பது ஓர் ஆணியேர். அதனின்றும் குலம், குலவு, குலாவு, குலை முதலிய சொற்கள் பிறக்கும்; இவை ஒருவகைப் பொருட்கூட்டம் பற்றியன.

கல் என்பது குல் என்பதனின்றும் திரிந்த பக்கவோர்.

வேர் என்னும் உவமையாகு பெயர் பற்றி வேர்ச் சொல்லை வேறாக முத்திறப்படுத்திக் கூறிலும் மூலமும் திரிவும் என்னும் முறையில், வேர், அடி,

முதனிலை என்னும் வகையீடும் ஆணியேவர் பக்கவேர், கிளைவேர் என்னும் வகையீடும் ஒன்றையெனக் கொள்க, (வே.க.முகவுரை)

**பக்கறை<sup>1</sup>** *pakkarai*, பெ. (n.) பல்லில் கறுப்புக் கறை ஏற்றுக்கை(வின்); artificial blackening of the teeth.

[பல் + கறை=பற்கறை-பக்கறை]

ஒ.நோ நல் + கீரன் = நக்கீரன்

**பக்கறை<sup>2</sup>** *pakkarai*, பெ. (n.) 1. துணியுறை; canvas covering; “ஏந்து வெள்ளைப் பக்கறை யிடாலினான்” (விறலிவிடு) 2. பக்கரை பார்க்க; see *pakkarai*. 3. குழப்பம் (யாழ்.அக); confusion

[பகு-பக்கல்-பக்கர்-பக்கறை  
பிளவுபடல், குழப்பமடைதல்]

**பக்காசயம்** *pakkāśayam*, பெ. (n.) இரைக்குடர்; a receptacle for receiving food - stomach, belly (சா.அக.).

[பக்கம் + ஆசயம்]

**பக்காயம்** *pakkāyam*, பெ. (n.) தொட்டி(இ.வ.); tub.

[ஒருகா. பற்றாயம் > பத்தாயம் → பக்காயம்]

**பக்காளி** *pakkāli*, பெ. (n) எருத்தின் மேல் நீரேற்றிக்கொணர்பவன் (வின்.); one who carries water in a leather sack on a bullock. 2. பக்கறை<sup>2</sup> 1 பார்க்க see *pakkarai*<sup>2</sup>. ‘சோற்றுப்பக்காளி’

[பங்காளி > பக்காளி.]

**பக்காளிமாடு** *pakkāli-mādu*, பெ. (n) *படுக்காளிமாடு (வின்)* பார்க்க; see *padukkālimādu*.

[படுக்காளி → பக்காளி + மாடு]

**பக்கான்** *pakkān*, பெ. (n) வானம்பாடிப் பறவை (யாழ். அக); shepherd koel.

பக்கு → பக்கான். பக்கு = இறகு, இறகுடைய பறவை.

பக்கம் → பக்கு என்பது பக்கச்சிறகு. பக்கச் சிறகையுடைய பறவைகள் பொது வாகப் ‘பக்கி’ என்றும் அழைக்கப்பட்டன.

**பக்கான்னம்** *pakkānnam*, பெ. (n.) சமைக்கப் பட்ட சோறு (யாழ்.அக); cooked food.

[பக்குவம் + அன்னம் → பக்கான்னம். பக்குவம் செய்யப்பட்ட உணவு பக்கான்னம் எனப் பட்டது. பாங்குபடச் செய்தலும் பாகம்படச் செய்தலும் இப்பொருளையும் சுட்டும். ஒ.நோ நளபாகம்]

**பக்கி** *pakki*, பெ. (n.) 1. சதுரக்கள்ளியில் தங்கும் ஒருவகைப் பறவை; bird. “நிணம்பருக பக்கி யுவணங்கழகு” (திருப்புக. 319.) “பாலுணும்பு புள்ளிப்பிமின்பக்கி” (ஒழிவி. சத்திதி.14.) 2. இவறன் (இ.வ.); miser.

[பக்கு-பக்கி]

பக்கு சிறகு. பக்கி-சிறகுடைய பறவை. பக்கான் பார்க்க. இச்சொல் வடமொழியில் ‘பட்சி’ எனத் திரிந்தது.

பக்கி வகைகள் : 1. காட்டுப்பக்கி, 2. நீண்டவால் பக்கி, 3. சிறுபக்கி, 4. புள்ளிப்பக்கி.

**பக்கி<sup>2</sup>த்தல்** *pakki* -, 11.செ.குன்றாவி (v.t.) உண்ணுதல்(திவா.); to eat.

[பகு-பக்கித்தல்-பக்கித்தல்]



பக்கி<sup>3</sup>த்தல் *pakki -*, 11.செ.குன்றாவி (v.t.)  
உண்ணுதல்(திவா.); to eat.

[பகு-பக்கித்தல்-பக்கி-,]

பக்கி<sup>4</sup> *pakki*, பெ. (n.) ஒருவர் அல்லது  
இருவர் இவர்ந்து செல்லக்கூடிய பளு  
வில்லாத குதிரை வண்டி; buggy. “ஓயிலான  
பக்கி கோச்சு” (பிரதாப.விலா 9)

பக்கிசை<sup>1</sup>-த்தல் *pakkišai-*, செ.கு.வி (v.i)  
ஒலி விட்டிசைத்தல்; to sound, break in, as  
in a hiatus.

[பகு → பக்கு + இசை-,]

பக்கிசை<sup>2</sup>-த்தல் *pakkišai-*, செ.குன்றாவி  
(v.t) வேறுபடுத்திக்கூறுதல்; to differenti-  
ate. “அதுவும் இதுவு மெனப் பக்கிசைத்  
தோதப்பட்ட” (சி.போ சிற்.12,4,பக்.24).

[பகு → பக்கு + இசை-,]

பக்கிடு<sup>1</sup>-தல் *pakkidu-*, செ.கு.வி (v.i)  
1. வெடித்தல்; to part, crack, give way,  
split, 2. வடுப்படுதல்; to form a scab 3.  
திடுக்கிடுதல்; to throb, as the heart through  
fear.

[பகு → பக்கு + இடு-,]

(செல்வி. 75, ஆடி, பக்.527)

பக்கிடு<sup>2</sup>-தல் *pakkidu-*, செ.கு.வி (v.i)  
ஆறிவரும் புண்களின் மேல் வடுவுண்டாதல்;  
to part, crack, giveaway, split.

[பக்கு → பக்கிடு -,]

பக்கிணி *pakkiṇi*, பெ. (n.) ஓர் இரவும்  
அதற்கு முன் பின்னுள்ள இரு பகலும்; a  
night with the two days enclosing it.  
“ஞாதியர்க்கும் பக்கிணிமேல்” (ஆசௌச.15.)

[பகல் → பக்கல் → பக்கணி → பக்கிணி]

பக்கித்தட்டான் *pakki - t-taṭṭāṇ*, பெ. (n.)  
தட்டாரப்பூச்சி; dragon fly.

[பக்கி + தட்டான்]

பக்கிராசன் *pakki-rāśaṇ*, பெ. (n.)  
பறவைகட்கு அரசனான கருடன்; garuda,  
as the lord of birds.

[பக்கி + அரசன் → ராசன்]

பக்கிள் *pakkiḷ* பெ. (n.) கோட்டான்(இலங்.);  
rock horned owl. ‘பக்கிள் அலறுவது தீநிமி  
த்தம்’ (உ.வ.) (இப்பறவையின் குரலொலிக்கு  
ஏற்ப இப்பெயர் வந்தது.)

பக்கு<sup>1</sup>-தல் *pakku*, 5. செ.கு.வி.(v.i.)  
பகுத்தல், to break, to divide.

பகு-பகுத்தல்

[பகு → பக்கு, வ.மொ.வ. பக்.25.]

பக்கு<sup>2</sup>-தல் *pakku*, 2. செ.குன்றாவி. (v.t.)  
1. பக்குவம் செய்தல், பாகம்படச்செய்தல்  
(பாங்கு படசெய்தல்); to do perfectly  
2. சமைத்தல்; to cook,

[பகு → பக்கு]

**பக்கு<sup>3</sup>** *pakku*, பெ.(n) 1. பிளப்பு; fracture, break, crack, 2. கவர்படுகை; double-dealing, duplicity, “தங் கள்ளத்தாற்பக்கான பரிசொழிந்து” (தேவா 17,3,) 3. பை; bag “பக்கழித்துக்; கொண்டையெனத்தரலும்” (கலித்; 65,14) “அவரை அருந்த மந்தி பகர்வர் பக்கிற் றோன்றும்” (ஐங்குறு,271) 4. மரப்பட்டை(வின்.); outer bark of a tree 5. புண்ணின் அசறு (வின்.); scab of a sore. 6. பல்லின் பற்று(வின்.); tartar on the teeth. 7. காய்ந்து போன மூக்குச்சளி(வின்.); dried mucus of the nose. 8. சோறு முதலியவற்றிலுண்டாகும் பொருக்கு(வின்.); scum formed on a prepared dish

தெ. பக்கு.

[பகு → பக்கு]

**பக்குக்கட்டு-தல்** *pakku-k-kattu*, 20. செ.கு.வி. (v.i) பக்கிடு<sup>2</sup> (வின்.) பார்க்க; see *pakkidu*.

[பக்கு + கட்டு -]

**பக்குடுக்கை நன்கணியார்** *pakkuḍukkai-  
nan-kaṇiyār*, பெ. (n.) கடைக் கழகக் காலத்துப் புலவர்; புறநானூற்று 194 ஆம் பாடலின் ஆசிரியர்; a poet in sangam age and author of puram 194. (நன்கணியார் என்பது இவரது இயற்பெயர் ‘பக்குடுக்கை’ என்ற அடைமொழி இவரது ஊர்ப் பெயரைக் குறிப்பது என்று கொள்வர் சிலர். ‘பக்கு’ என்பது பை எனப் பொருள்படும். புலவர் பையையே உடையாகக் கொண்டிருந்ததனால் பக்குடுக்கை என்னும் அடைபெற்றார் என்பர். ‘ஒருவருக்கு உடுப்பவை இரண்டாக வேண்டியிருப்பவும், ஒன்றையே இரண்டாகப் பகுத்துடுக்கும் காரணத்தினால் பக்குடுக்கை நன்கணியார் எனப்பட்டார் என்றற்கும், ஒருவரது வறுமை நிலையைப் பக்குடுக்கை எனச் சிறப்பித்துரைத்த நலங்கண்டு சான்றோர்

இவ்வாறு சிறப்பித்துப் பாராட்டினரென்றற்கும் இடனுண்டு’ என்று எழுதுவாரும் உளர் – ஓளவை சு.து.பிள்ளை புறம் 194, உரை.)

**பக்குப்பக்கெனல்** *pakku-p-pakkenal*, பெ. (n.) 1. அச்சக்குறிப்பு; onom expr.of throbbing rapidly, as the heart through fear. ‘பக்குப்பக்கென்று மனம் துடிக்கின்றது’. 2. திடீரென்று எழும் ஒலிக்குறிப்பு; abrupt sensation or gesture, 3. வெடிக்கச் சிரித்தற் குறிப்பு; bursting laughter. 4. அடுத்தடுத்துண்டாம் ஒலிக்குறிப்பு; repeated thuds. ‘பக்குப்பக்கென்று இடித்தான்’

[படக்கு → பக்கு. + பக்கு + எனல்]

**பக்குவகாலம்** *pakkuva-kālam*, பெ. (n) 1. தகுதியான காலம்; proper time 2. பெண் பூப்பெய்தும் காலம்(கொ.வ); age of puberty.

[பக்குவம் + காலம்]

**பக்குவசாலி** *pakkuva-śāli*, பெ. (n) 1. தகுதியுள்ளவன்; competent person 2. ஆதன் பக்குவமானவன்; one ripe for salvation

[பக்குவம் + சாலி]

**பக்குவஞ்சொல்(லு)-தல்** *pakkuvañcol-*, 8. செ.கு.வி. (v.i) 1. மன்னிப்புக்கேட்டல்; to tender apology 2. செய்வகை சொல்லுதல்; to give instructions concerning any work or business.

[பக்குவம் + சொல்]

**பக்குவப்படு-தல்** *pakkuva-p-paḍu*, 2. செ.கு.வி (v.i.) பக்குவமாதல்(வின்), பார்க்க, see *pakkuvam-ā*.

[பக்குவம் + படு]

**பக்குவப்படுத்து-தல்** *pakkuva-p-paduttu-*, 20. செ.கு.வி (v.i.) பதப்படுத்துதல்; preserve. “துன்பங்களால் துவண்டு போகாமல் மனத்தைப் பக்குவப்படுத்த வேண்டும்”; “மீனைப் பக்குவப்படுத்தி வெளிநாடுகளுக்கு ஏற்றுமதி செய்கிறார்கள்”.

[பக்குவம் + படுத்து-]

**பக்குவம்** *pakkuvam*, பெ. (n.) 1. குறிப்பிட்ட உணவுக்கே உரிய திண்ம அல்லது நீர்ம நிலையோ சுவையோ மாறிவிடாமல் இருக்கவேண்டிய அளவானதன்மை; (the right) proportion; consistency. “சரியான பக்குவத்தில் இறக்காவிட்டால் பாகு இறுகிவிடும்”; “திங்கூழில் எல்லாம் பக்குவாக இருக்கிறது”. 2. நிலைத் திணைகளில் காய்த்தல், பூத்தல் முதலியவற்றுக்கான பருவம்; stage or season (for an event in the growth of a plant) “மாமரங்கள் காய்க்கும் பக்குவத்தில் இருக்கின்றன”; “பயிர் பூக்கும் பக்குவத்துக்கு வந்து விட்டது”. 3. ஒருவரின் நிலை அறிந்து செயல்படும் தன்மை; சிக்கல் முதலியவற்றை சமாளிக்கத் தேவையான முதிர்ச்சிப் பாங்கு; proper manner; maturity. “அவர் சினமுடையவர்தான்; இருந்தாலும் பக்குவமாக எடுத்துச் சொன்னால் புரிந்து கொள்வார்”.

[பகு → பக்கு → பக்குவம்]

சமையலுக்குரிய பொருள்களைக் சரியான பகுப்பில் சேர்த்தும் கூட்டியும் சரியான வேக்காட்டில் அல்லது கொதிநிலையில், இறக்கிச் சுவைக்கத் தக்கதாய்ச் செய்தல் பக்குவம் எனப்பட்டது. பகு → பாகம் - பாகஞ்செய்தல் என்பதும் அப்பொருளதே நுகர்ச்சிக்கு அல்லது பயன்பாட்டுக்கு உரிய சரியான நிலை பக்குவமாயிற்று.

**பக்குவமா-தல்** *pakkuvam-ā-*; 7. செ.கு.வி. (v.i.) 1. தகுதியாதல்; to become fit, competent, suitable. 2. பூப்படைதல்(கொ.வ.); to attain puberty, as a girl. 3. ஆதன் பக்குவமடைதல். to become mature or perfected, as the soul.

[பக்குவம் + ஆ-தல்]

**பக்குவர்** *pakkuvar*, பெ. (n) 1. கரும காண்டிகர், பத்திகாண்டிகர், ஞான காண்டிகர், என்று மூவகைப்படும் வேதமத வொழுக்கத் தவர்; persons devoted to v̄edic practice, of three classes, viz., karuma-kāṇṭikar, patti-kāṇṭikar, rāṇa kāṇṭi kar (வின்.) 2. மருத்துவர் (யாழ்.அக.); physicians.

[பக்கு → பக்குவம் → பக்குவர்]

**பக்குவவாளி** *pakku-vavāḷi* பெ. (n) 1. பக்குவி' பார்க்க; see *pakkuvi*. 2. மருத்துவன்; physician.

[பக்குவம் + ஆளி]

**பக்குவன்** *pakkuvaṇ*, பெ. (n.), பக்குவி', பார்க்க. see *pakkuvi*

[பக்குவம் → பக்குவன்]

**பக்குவாசயம்** *pakkuvāśayam*, பெ. (n.), இரைப்பை; stomach; “பக்குவாசயத்தி னன்ன பானத்தை” (சிவதரு. சனன.7.)

[பக்குவம் + ஆசயம்]

ஆசயம் > *skt as Raya*

**பக்குவாத்துமா** *pakkuvāttumā*, பெ.(n.), வீடுபேறயடைதற்கு உரியவ-ன்-ள்; person fit for salvation.

மறுவ: பக்குவசாலி

[பக்குவம் + *skt ātman* > ஆத்துமா]

**பக்குவி** *pakkuvi*, பெ. (n.), 1. தகுதியுடையவள்; competent woman. 2. பூப்படைந்த பெண் (இ.வ.); girl who has attained puberty.

[பக்குவம் → பக்குவி]

**பக்குவிடு-தல்** *pakku-vidu*; 7. செ.கு.வி. (v.i.) 1. பிளத்தல்; to be split, cracked as the ground. “தோணி கரவென்னும் பார்தாக்கப் பக்கு விடும்” (குறள், 1068.); 2. தோலறுதல் (வின்.); to break, as the skin from a blow of a rattan.

[பக்கு + விடு,]

**பக்கெனல்** *pakkenal*, பெ. (n.), 1. சிரிப்பின் ஒலிக்குறிப்பு; bursting, as with sudden laughter; 2. அச்சம், வியப்பு, முதலியவற்றின் குறிப்பு; throbbing through fear or surprise; 3. வெடித்தற்குறிப்பு; splitting, cracking 4. விரைவுக் குறிப்பு; being sudden.

[பக்கு + எனல்]

**பகட்டன்** *pagatṭan*, பெ.(n.), பொய்ப் பெருமையன் (ஆடம்பரக்காரன்) (கொ.வ.); fop, pompous, stylish person.

[பகடு → பகட்டு + யானை]

**பகட்டியானை** *pagatṭyāṇai*, பெ.(n.) விரைந்த செலவையுடைய களிற்றியானை; a male elephant which is moving fast. “விரிதார்க் கடும்ப கட்டியானை வேந்தர்” (புறநா.265.9.).

[பகடு → பகட்டு + யானை]

**பகட்டு<sup>1</sup>-தல்** *pagatṭu-*, 5. செ.கு.வி. (v.i.) 1. போலி வெளிச்சம் காட்டுதல். (கொ.வ.); to shine with a false glitter, as plated articles. 2. தற்புகழ்ச்சி செய்தல்; to brag. 3. பொலிவு பெறுதல்; to be beautiful; to be attractive “பாசிழை மடந்தையர் பகட்டு வெம்முலை” (கம்பரா.கார். 110.) 4. போலிப் பெருமை காட்டுதல்; to make a vain show; to be foppish. 5. வெறுப்படைதல்; to loathe.

[பகட்டு → பகட்டு-]

**பகட்டு<sup>2</sup>-தல்** *pagatṭu-*, 5. செ.குன்றாவி. (v.t.) 1. மயக்குதல்; to charm, fascinate, allure, wheedle. “படர்சடைக ளவைகாட்டி வெருட்டிப் பகட்ட” (தேவா. 676, 2.) 2. கண்மயங்கப் பண்ணுதல்; to make drowsy. “தூக்கம் பகட்டுகிறது” 3. வஞ்சித்தல்; to deceive, circumvent, misrepresent, as in selling goods. “பிறரைப் பகட்டுகையன்றிக்கே” (ஈடு, 5, 1, 1). 4. அதட்டுதல் (வின்.); to menace, bully, hector, threaten in order to effect an object.

[புல் → பல் → பல்கு → பகு → பகம்  
→ பகடு]

**பகட்டு<sup>3</sup>** *pagatṭu-*, பெ.(n.) 1. வெளிச்சம்; lustre, brightness, splendour. 2. தற்பெருமை; bragging. 3. போலிப் பெருமை; foppery, affectation, ostentation. “எல்லாம் பகட்டுக் காண்” (திவ். திருநெடுந். 28, 236.) 4. கவர்ச்சி, attraction, fascination, allurements. 5. ஏமாற்று, pretence, deception, plausibility. 6. அதட்டு; bluff, bluster.

தெ பகடு

[பகல் → பகல்  
சீ+து → பகற்று → பகட்டு]

**பகட்டு<sup>4</sup>** *pagatṭu-*, பெ (n.) கவர்ச்சித் தன்மை மிகுந்த போலிப் பெருமை; show; glamour. “அவன் பகட்டாக வேளைக்கொரு சேலை உடுத்துவான்” “சுதாரணப் பொருள்களுக்குக் கூடப் பகட்டான விளம்பரங்கள்” “பகட்டு இவ்வாத எளிய வாழ்க்கையே சிறந்தது”.

[பகல் → பகற்று → பகட்டு]

**பகட்டுக்கல்** *pagatṭu-k-kal*, பெ. (n.) தவளைக்கல் என்னும் துணை மருந்துச் சரக்குகளுள் ஒன்று; iron stone; this is one of the 120 kinds of natural substances described in Tamil medicine.

[பகடு → பகட்டு + கல்]

**பகட்டுமுல்லை** *pagattu-mullai*, பெ. (n.) (purap.) முயற்சியான் வந்த இளைப்பாலும் பாரம் பொறுத்தலாலும் மனைக்கிழவனை ஏருழுகின்ற எருத்துடன் உவமிக்கும் புறத்துறை (பு.வெ. 10, பொதுப். முல்லைப். 6.); theme of comparing a house holder to a plough - ox, as bearing heavy burdens and getting wearied with intense labour.

[பகடு → பகட்டு. பகட்டு + முல்லை]

“வயல்மிகு சிறப்பின் வருத்தமும் நோன்மையும் வியன்மனைக் கிழவனைப் பகட்டொடு பொரீஇயன்று” பு.வெ.பொது.41.

வேளாண் தலைவனை உழைப்பாலும் சுமை பொறுத்தலானும் அவனுடைய எருதோடு உவமித்தது பகட்டுமுல்லை என்னும் துறையாம்.

பகடுபோன்று உலகிற்குப் பயன்படும் வேளாளனுடைய இயல்பு மிகுதி என்க.

“உய்த்தல் பொறுத்தல் ஒழிவின் றொலிவயலுள் எய்த்தல் அறியா திடையின்றி-வைத்த படுநுகம் பூண்ட பகட்டொடு மாணும் நெடுமொழி எங்கணவன் நேர்”. (பு.வெ.41.)

**பகடக்காரன்** *pagada-k-kāraṇ* பெ. (n.) சூழ்ச்சிக்காரன் (யாழ்.அக.); artful person.

[பகட்டு - பகடம் + காரன்]

**பகடம்<sup>1</sup>** *pagadam*, பெ.(n.) 1. பகட்டு 2, 6. (யாழ்ப்.) பார்க்க; see *pagattu*. 2. நிறங்கொடுக்கை; colouring.

[ஒருகா. பகட்டு → பகடம்]

**பகடம்<sup>2</sup>** *pagadam*, பெ. (n.) சிலம்பம் (யாழ்.அக.); fencing.

[பகடு → பகடம்] [பகடுபோல் சளைக்காமல் மோதி வெல்ல முயலும் சிலம்பாட்டம்.]

**பகடி<sup>1</sup>-த்தல்** *pagadi-*, 5. செ.கு.வி. (v.i.) 1. அருவருத்தல்; nauseating. 2. கண் மயங்கப்பண்ணல்; to cause drowsiness, dizziness. (சா.அக.)

**பகடி<sup>2</sup>** *pagadi*, பெ. (n.) 1. எள்ளல்; mockery, ridicule, ‘அவன் அவளைப் பகடிசெய்து பாட்டுப் பாடினான்’. (வின்) 2. நகையாட்டு; jest, witty repartee. 3. நகைச்சுவையாளன்; jester, buffoon. 4. புறப்புனைவாளன்; pretender, imposter “குருவேலைப் பகடிகளை மேவாதே” (ஒழிவி. பொது. 3) 5. கூத்தாடி; pole-dancer, dancer “பகடக்கோ பணம்பத்து” (குண்டலை. 71) 6. வரிக்கூத்து வகை; (சிலப். 3, 15, உரை) a masquerade dance.

[பகட்டு<sup>1</sup> → பகட்டி → பகடி]

**பகடி<sup>3</sup>** *pagadi*, பெ. (n.) 1. மூலப்பொருள் மெய்ம்மை; primordial matter, material cause of the word. “முத்திபொரு பகடிப்பகை தூரந்த புனிதர்” (திருக்கலம். 13.) 2. வினை. (jaina); Karma. “பற்பதமே பகடிப்பகைவா” (திருநூற்.3)

[பகல் - பகலி - பகடி பகல் - பகுத்தல், வகுத்தல், வகுக்கப்பட்ட வினைப்பயன், மாறாத மெய்ம்மை.]

**பகடி<sup>4</sup>** *pagadi*, பெ. (n.) கடையை வாடகைக்கு எடுத்தவரை வெளியேற்ற அவருக்குத் தரப்படும் கூடுதற்பணம்; an amount paid to the present occupant (of business premises) to vacate. (குத்தகைக்கு வைத்திருந்தவர் தம் குத்தகையுரிமையை விட்டுக் கொடுக்கத் தரும் தொகை பகுதிப் பணம் எனப்படும்.)

[பகுதி → பகுடி → பகடி]

**பகடிகம்** *pagadigam*, பெ. (n.) எருமை; buffalo.

[பகடு → பகடிகம்]

**பகடு** *pagadu*, பெ. (n.) 1. பெருமை; greatness, hugeness, largeness. “பகட்டா வீன்ற கொடுநடைக் குழவி” (பெரும்பாண். 243) 2. பரப்பு; expansiveness “பகட்டெழின் மார்பின்” (புறநா. 13.) 3. வலிமை; strength. “நுண்பூணம்பகட்டு மார்பின்” (புறநா.88.) 4. எருது; bull, ploughing ox. “பகட்டினானும் மாவினானும்” (தொல். பொ. 76) “பகடு நடந்த கூழ்பல்லாரோடுண்க” (நாலடி.2) 5. எருமைக் கடா (தொல்.பொ. 76); buffalo bull. “பெருமிதப் பகட்டுக்குத் துறையுமுண்டோ” (புறநா.90) 6. ஏர்; a team of oxen harnessed to a plough. “பகடு புரந்தருநர் பாரமோம்பி” (புறநா. 35) 7. ஆண் யானை; male elephant “பைங்கட் பணைத்தாள் பகட்டுழவன்” (பு.வெ. 8,5.) “பகடுதேர் புரவிகாலான் பலவகைப்பட்ட சேனை” (பாரத. பதினோரா. 6) 8. தோணி. (திவா.); boat 9. தெப்பம் (திவா.); raft 10. மூட்டுப் பொருத்துகள்; joints. “பகட்டி னொடித்து” (குக்கயாகப். 483.)

[புல் → பல் → பர் → பருடு → பகடு]

**பகடை<sup>1</sup>** *pagadai*, பெ.(n.) 1. சூதின் தாயத்திலொன்று; ace upon dice. ‘பகடை பன்னிரண்டெட்டு’ 2. எதிர்பாராத ஆகூழ்; sudden smiles of fortune.

தெ. பகட ம. பகட க. பகடெ து. பகட

[பகடம் → பகடை]

**பகடை<sup>2</sup>** *pagadai*, பெ. (n.) 1. போர்வீரன்; warriors 2. செருமான் குடியைச் சார்ந்தோர் (வின்); title of the cakliya caste. 3. போர் வீரர்களாயிருந்து, போரற்றக்காலத்தில் செருமான் தொழிலை மேற்கொண்ட ஒரு சாரார்; warriors as well as cobblers.

**பகடை<sup>3</sup>** *pagadai*, பெ. (n.) 1. போர்; battle 2. போரினால் ஏற்படும் துன்பம்; sufferings from the war. 3. துன்பம், மனக்கலக்கம், வருத்தம்; grief, perturbation, agitation of mind.

**பகடை<sup>4</sup>** *pagadai*, பெ. (n.) சிவதை; indian shubarb.

**பகடைக்காய்** *pagadai-k-kāy* பெ.(n.) ஒருவகையான சூதாட்டத்தில் விளையாடுபவர் இருவரும் ஒருவர் மாற்றி ஒருவராக உருட்டும், புள்ளிகள் கொண்ட, ஆறு பக்கங்களையுடைய மரத்தாலோ மாழையி னாலோ ஆகிய கருவி; a dice. “உங்களுடைய சண்டையில் என்னைப் பகடைக்காய் ஆக்காதீர்கள்”. (உ.வ.)

[பகடை + காய்]

**பகடைதப்பு-தல்** *pagadai-tappu-*, 4. செ.கு.வி. (v.i.) நேர்ச்சி நெருக்கடியில் தப்பித்துக் கொள்ளுதல்(சென்னை); to have a narrow escape, to miss narrowly.

தெ. பகடதப்பு.

[பகடை + தப்பு-]

**பகடையடி - த்தல்** *pagadai-y-adi-*, 4. செ.கு.வி. (v.t.) ஆரவாரமாகப் பேசுதல்; செருக்கோடு பேசுதல்; to use bombastic language.

[பகட்டு → பகட்டை → பகடை]

பகட்டுதல் = தற்பெருமை கொள்ளுதல்.

[பகடை + அடி-]

**பகண்டம்** *pagandam*, பெ. (n.) கடலை; ground nut.

**பகண்டை<sup>1</sup>** *pagandai* பெ. (n.) (திவா.) சிவல் வகை; kind of partridge.

[பகன்றை → பகண்டை]

மறுவ. கதுவாலி (கவுதாரி) பகன்றை. சில்லை. (சூடா) ஒ.நோ. கன்றுக்குட்டி > கண்ணுக்குட்டி, ஈழவழக்கு.

பகண்டை<sup>2</sup> *pagaṇḍai* பெ. (n.) பகன்றை, 3 (இ.வ) பார்க்க see *pagaṇḍai*, 3.

[பகன்றை → பகண்டை]

பகண்டை<sup>3</sup> *pagaṇḍai* பெ. (n.) நகையாட்டுப் பாட்டு; song of ridicule. “பப்பிணையிட்டுப் பகண்டை பாட” (பதினொ. திருவாலங். 1, 11)

[பகட்டு<sup>1</sup> → பகட்டை → பகண்டை]

பகந்தரவிரணம் *pagandara-v-iraṇam* பெ. (n.) எருவாய்ப் புண்; (பைஷஜ. 277); fistula in anus.

[பகந்தரம் + *skt vr̥ṇa* > த. இரணம்]

பகந்திரம் *pagandiram*, பெ. (n.) எருவாய்ப் புண்; fistula in anus.

[பகந்தரம் → பகந்திரம்]

பகப்பாதி *paga-p-pādi*, பெ. (n.) சித்திரமூலம் என்னும் மூலிகை; ceylon leadwort.

மறுவ. கொடுவேலி.

பகபகவெனல் *paga-paga-v-eṇal*, பெ. (n.) 1. தீ எரியும்போது உண்டாகும் ஒலிக்குறிப்பு; onom. expr. of crackling of fire, 2. வயிறு பசியால் எரிதற் குறிப்பு; expr. signifying burning or smarting sensation of hunger. 3. ஈடுக்கொலிக் குறிப்பு; reduplication of onom. expr. 4. வேகக் குறிப்பு; expr. of fast.

[பட + பட + எனல் → பகபகவெனல்]

பகம் *pagam*, பெ. (n.) 1. மிகு செல்வம், மறம், புகழ், திரு, அறிவு, நெஞ்சறுதி என்ற அறுகுணங்கள் (பாரதவசனம், அநுசா. பக். 935.); the six attributes wealth, maṇam, pugaḷ, tiru, nāṇam, vairākkiam. 2. பெண்குறி (திவா.); pudendum muliebre.

[பல் + பல்கு + பகு → பகம்]

பகமலர் *pagamalar*, பெ. (n.) கருப்பை; the womb, uterus.

[பகம் + மலர்]

பகர்<sup>1</sup>-தல் *pagar-*, 4. செ.குன்றாவி. (v.t.) 1. சொல்லுதல்; to tell, utter, declare, say, announce, pronounce, publish. “மற்றைய ராவார் பகர்வர்” (நூலடி, 256) 2. விற்றல்; to hawk, sell. “பூவும், புகையும் மேவிய விரையும் பகர்வார்” (சிலப். 5, 14.) “பண் அமை சிலம்பு பகர்தல் வேண்டி” (சிலப். 18.). “எங்காற் சிலம்பு பகர்தல் வேண்டி நிற்பாற் கொலைக் களப்பட்ட கோவலன் மனைவி” (சிலப். 20-61.) 3. கொடுத்தல்; to give “வேழம் வெண்பூப் பகரும் தண்டுறை யூரன்” (ஐங்குறு. 13) 4. உணர்த்துதல்; indicate “பகர்குழல் பாண்டி வியம்ப” (பரிபா. 14, 42).

[பகு → பகர் → பகர்-பொருள்களைப் பகுத்து விலை கூறுதல். மு.தா. 292. வே.க.]

பகர்<sup>2</sup>-தல் *pagar-*, 4. செ.குன்றாவி. (v.t.) ஒளிவிடுதல்; to emit lustre “பக்கங் கருஞ்சிறுப் பாறை மீதே யருவிகள் பகர்ந்தனைய” (திவ். பெரியாழ் (1, 7, 8.)

[பகல் → பகர்] வ.மொ.வ. 25

**பகர்<sup>3</sup>-தல்** *pagar*, 4. செ.கு.வி. (v.i) பெயர்தல் (நாஞ்.); to shift, move.

ம. பகருக.

[பகர் → பகர்தல்]

**பகர்<sup>4</sup>** *pagar*, பெ. (n.) 1. ஒளி; radiance, splendour. “சிந்தாமணிகள் பகரல்லைப் பகல் செய்திருவேங் கடத்தானே” (திவ். திருவாய். 6,10,9.) 2. பங்கம்பாளை (மலை.); killer worm.

மறுவ: ஆடுதீண்டாப்பாளை.

[பகல் → பகர்] (வ.மொ.வ.25.)

**பகர்ச்சி** *pagarcci*, பெ. (n.) 1. சொல் (நன்.458); speech, utterance, word. 2. விலை; price “பகர்ச்சி மடவார்” (சிவப்.பிர. நன்னெறி, 23.).

[பகர் → பகர்ச்சி]

**பகர்ச்சை** *pagarccai*, பெ. (n.) கோயில், அரண்மனை முதலிய இடங்களின்றும் மதிப்புவாக அனுப்பும் எடுப்புச் சோறு Cooked food sent from the temple or palace to the houses of certain dignitaries, as a perquisite. “கோயிலிலிருந்து மூத்த பின்ளை வீட்டுக்குப் பகர்ச்சை போகிறது”; (நாஞ்.).

[பகா → புகவு → புகர்ச்சை → பகர்ச்சை]

**பகர்த்து-தல்** *pagarttu*, 5. செ.குன்றாவி (v.t) பெயர்த்து எழுதுதல் (நாஞ்.); to transcribe, copy.

ம. பகர்த்துக.

[பகர்<sup>2</sup> → பகர்த்து-]

**பகர்நர்** *pagarnar*, பெ. (n.) விற்போர்; selling persons “கூலம் பகர்நர் குடிபுரந்தராஅக்” குடிபுரந்தருநர்” (பதிற்.13-23).

[பகர் → பகர்நர்]

**பகர்ப்பு** *pagarppu*. பெ. (n.) படி(நாஞ்.); copy, as of an original document.

[பகு → பகிர் → பகிர்ப்பு]

**பகர்பவர்** *pagarbavar*, பெ. (n.) விற்பவர்; salesman. “வீங்குநீர் அவிழ்நீலம் பகர்பவர் வயிற்கொண்ட” (கலித்-66,1.)

[பகர்தல் → பகர்பவர்]

**பகர்பு** *pagarpu*, குவி.எ (adj.) விளைந்து; to yield. “பல்வளம் பகர்பூட்டும் பயனிலம் பைதற” (கலித்.20.)

**பகர்வனர்** *pagarvanar*, பெ. (n.) பொருள்களை விலைக்கு விற்பவர்; sales person “நகர நம்பியர் திரிதரு மருகில் பகர்வனர் போல்வதோர் பான்மையின் நிறுத்த” (சிலப்.3,அராங்.)

[பகர் → பகர்வனர்]

**பகர்விலி** *pagar-v-illi*, பெ. (n.) நெய்தல்; white indian water lily. (சா.அக.)

மறுவ: அல்லி, பகர்விலிகொடி.

[பகல் → பகர் + இலி]

**பகரம்<sup>1</sup>** *pagaram*, பெ. (n.) 1. ஒளி (யாழ்.அக.); lustre, splendour, brilliance. 2. அழகு; beauty. “பகரமாமயில் மிசைவர நினைவது மொருநாளே” (திருப்பு.258)

மறுவ: கொக்குமந்தாரை.

[பகர் → பகரம்]



பகரம்<sup>2</sup> *pagaram*, பெ. (n.) மாற்று(நாட்.); instead, in exchange. 'வீட்டுக்குப் பகரமாக நிலம் கிடைத்தது'

[பகர் → பகரம்]

பகரம்<sup>3</sup> *pagaram*, பெ. (n.) 'ப' என்னுமெழுத்து; the letter 'p'.

'ப'-பகர அகரம்

பகரவளைவு *pagara valaivu*, பெ. (n.) 'ப' என்னும் எழுத்தை ஒருபக்கமாகத் திருப்பியது போல் இருக்கும் அடைப்புக்குறி; square bracket.

[பகரம் + வளைவு]

பகராசிகம் *pagarāṣigam*, பெ. (n.) சூவி என்னும் மரம்; indian mahogany.

[பகரம் + ஆசிகம்]

பகரி *pagari*, பெ. (n.) ஆவிரை (பிங்.); tanner's senna; tanners cassia

[பகரம் → பகரி]

பகரிப்பு *pagarippu*, பெ. (n.) பகரம்<sup>1</sup>, பார்க்க (வின்.); see *pagaram*

[பகரி → பகரிப்பு]

பகல்<sup>1</sup> *pagal*, பெ. (n.) 1. பகுக்கை (பிங்.); dividing, separating "நெருநைப் பகலிடங் கண்ணீ" (புறநா.249.) 2. நடு (திவா.); middle. 3. நடுவுநிலைமை; middle position, impartiality "அகல்வையத்துப் பகலாற்றீ" (பதிற்றுப்.90,9) 4. நுகத்தாணி; middle or main peg in a yoke. "நெடுநுகத்துப் பகல்போல்" (பட்டினப்.206). 5. முழுத்தம் (பிங்.); period of two nāligai. "ஒரு

பகல் காறு நின்றான்" (சீவக.2200) 6. அரையாமம்; half of a yāmam, "அரையிருள் யாமத்தும் பகலுந் துஞ்சார்" (சிலப்.4,81.) 7. நண்பகல் (கொ.வ.); midday, noon. 8. காலைமுதல் மாலை வரையுள்ள காலம்; day, day time, as divided from the night. "பகல் விளங்குதியாற் பல்கதிர் விரித்தே" (புறநா.8.) "கலைகாட்டையாய் முகூர்த்தம் பகல் கங்குல்" (சூர்மடி. பல்வகை16.) 9. இளவெயில்; the morning sun. "பாய்குழை நீலம் பகலாகத் தையினான்" (பரிபா.11,96.) 10. அறுபது நாழிகை கொண்ட நாள் (திவா.); day of 24 hours. "ஒவ்வ கொடாஅ தொழிந்த பகலும்" (நாலடி.169) 11. ஊழிக்காலம்; the day of destruction of the universe "துஞ்சலுறாஉம் பகலுறுமாலை" (பதிற்றுப்.7,8.) 12. கதிரவன்; sun. "பன்மலர்ப் பூம்பொழிற் பகன்முளைத் ததுபோல்" (மணிமே. 4,92.) "வெயில் காலும் பகன்மதி வெருவுற" (திருவிளை. நாக.10.) 13. பேரொளி (திவா.); light, radiance, splendour. 14. வெளி; open place; openness, (சீவக.1596.உரை.) 15. நாள்; day. "ஓர்பகலே யிவனிறந்தனன்" (சீவக. கத்தரிப்பூ-1.)

"என் பெழுந்தியங்கும் யாக்கையர் நண்பகற் பலவுடன் கழிந்த உண்டியர், (திருமுரு.130-31)

"பகலிற் றோன்றும் இகலில் காட்சி" (திருமுரு.166)

"நண்பக லந்தி நடையிடை விலங்கலிற்" (பொருந.46.)

"அகலிரு விசம்பிற் பாயிருள் பருகிப் பகல்கான் றெழுதரு பல்கதிர்ப் பருதி"

(பெரும்.2.)

"பகற்பெயல்... மழைவீழ்ந் தன்ன மாத்தாட் கழுகின்" (பெரும்.362)

"மடவரல் மகளிரொடு பகல்விளை யாடி" (பெரும்.387)

"பகல்செய் மண்டிலம் பாரித் தாங்கு" (பெரும்.442)

"—பருவவானத்துப்

பகற்பெயற் றுளியின் மின்னூநிமிர்ந்தாங்கு"

(பெரும்.484)

"இரவுபகற் செய்யுந் திண்பிடி யொள்வாள்" (முல்லை.46.)

"பகற்செய்யும் செஞ்ஞாயிறும்" (மதுரைக்.2.)

"சென்ற ஞாயிறு நண்பகற் கொண்டு

குடமுதற் குன்றஞ் சே"

(மதுரைக்.546.)

- “பகலுரு வற்ற விரவுவர நயந்தோர்”  
மதுரைக் 549.)
- “மற்றை யாமம் பகலுறக் கழிப்பி”  
(மதுரைக்.653)
- “பகலிறந் திருகோட் டறுவையர் வேண்டுவயிற்  
றிரிதர்” (நெடுல்.33.)
- “இரவும் பகலும் மயங்கிக் கையற்று  
மதலைப் பள்ளி மாறுவன விருப்ப”  
(நெடுல்.47.)
- “பூமலி சோலை அப்பகல் கழிப்பி”  
(குறிஞ்சிப்.214.)
- “அகலாக் காதலொடு பகல்விளையாடி”  
(பட்டினப்.104)
- “வளைவாய்க் கூகை நன்பகற் குழறவும்”  
(பட்டினப்.268.)
- “பாயிருள் நீங்கப் பகல்செய்யா எழுதரு ஞாயி  
றன்னவவன் வசையில் சிறப்பு”  
(மலைபடு.84)
- “பகலிலை தளர்க்குங் கவனுமிழ் கடுங்கல்”  
(மலைபடு206)
- “அரையிருள் யாமத்தும் பகலுந் துஞ்சான்”  
(சிலப்.4-81)
- “நிகர்மலர் நெல்லொடு தூஉய்ப் பகல்மாய்ந்த மாலை”  
(சிலப்.9-2)
- “பன்மலர்ப் பூம்பொழிற் பகல்முளைத் ததுபோல்”  
(மணிமே.92)
- “இரவும் பகலும் இளிவுடன் தரியாது”  
(மணிமே. 6-67)
- “நண்பல சிதலை யரிதுமுயன் றெடுத்த செம்புற் றியல்  
போல ஒருபகல் வாழ்க்கைக் குலமரு வோரே”  
(புறநா.51-11)

### நடுநிலைக்கு

- “பகலாற்றி இனிதுருண்ட சுடர்நேமி”  
(புறநா.17-7)
16. பிரிதல்; to separate. “பகச்சொல்லிக் கேளிர்ப்  
பிரிப்பர்” (குறள். 187) 17. கூடாமை; that which is  
not attached. “இகலென்ப எல்லா உயிர்க்கும்  
பகலென்னும் பண்பின்மை பாரிக்கும் நோய்”  
(குறள்.851.)
- ‘பகலிற் பக்கம் பார்த்துப் பேசு; இரவில் அதுதானும்  
பேசாதே’ (பழ.)
- “பகலிற் பகவும் தெரியவில்லை; இரவில் எருமை  
தெரியுமா?” (பழ.)

[பகு → பகல், (வ.மொ.வ.25.)]

ம. பகல்; க. பகல்; தெ. பகளு

பகல்<sup>2</sup> *pagal*, பெ. (n.) அக்குள்; armpit.

மறுவ. கழுக்கட்டு.

பகல்<sup>3</sup> *pagal*, பெ. (n.) 1. பிறரோடு கூடாமை;  
unsociability “இகலென்ப வெல்லா உயிர்க்கும்  
பகலென்னும் பண்பின்மை பாரிக்கும் நோய்”  
(குறள் 851.) 2. கட்சி (தொல்.சொல். 165,சேனா.);  
party.

[பகு → பகல்]

பகல்கனவு *pagalkanavu*, பெ. (n.) மனத்தில்  
வளர்க்கும் நிறைவேறக் கூடிய வாய்ப்புச்  
சிறிதும் இல்லாத எண்ணம்; day dream.  
‘அரசியல் சிக்கல்களுக்கு படையின் மூலம்  
தீர்வு என்பதெல்லாம் வெறும் பகல்கனவு’  
‘என்னை வழிக்குக் கொண்டு வந்து விடலாம்  
என்று நினைத்தால் அது பகல் கனவுதான்’.  
‘பகல் கனவுலகில் பயணம் செய்யாதே’ (பழ.)

[பகல் + கனவு]

பகல்செய்வான் *pagal-šeyvān* பெ. (n.) கதிரவன்  
(புகற்பொழுதைச் செய்வன்); sun. “பையுணோய்  
கூர்ப் பகல் செய்வான் போய்விழி” (சிலப்.7,50.)

[பகல் + செய்வான்]

பகல்செல்வாயில் *pagalšelvāyil*, பெ. (n.)  
சிலப்பதிகாரத்தில் குறிக்கப் பெறும்  
குணவாயிற்கோட்டம் என்ற இடம்; a place re-  
ferred in the epic *ṣilappa ḍigāram*. “பகல்  
செல் வாயிற்படியோர் தம்முன் அகல்  
இடப்பாரம் அகலதீங்கி” (சிலப்.30-179.)

[பகல் + செல் + வாயில்]

பகல்தீவட்டி *pagal-tivatti*, பெ. (n.) பெரியோர்கள்  
செல்லும்போது, அவர்கட்கு முன் பகற்  
பொழுதிலுங்கூட, மதிப்புரவாகப் பிடித்துக்  
கொண்டு போகப்படும் தீப்பந்தர்; torch carried by  
day before distinguished persons as an honour.

[பகல் + தீவட்டி]

பகல்தீவட்டிக்கொள்ளைக்காரன் *pagaltivaṭṭi-k-kollai-k-kāraṇ*, பெ. (n.) 1. பகற் கொள்ளையடிப்போன். (இ.வ.); one who commits dacoity by daylight. 2. அறமல்லாத வழியில் வரும்படி தேடுபவன் (இ.வ.); person who seeks large, unreasonable gain.

[பகல்தீவட்டி + கொள்ளைக்காரன்]

பகல்மாறு *pagal-māru*, பெ. (n.) 1. பகற் பொழுதில்; *day-time, opp. to irā-māru*. “சமணர்கள் பகல்மாறு சாப்பிடுவார்கள்” (இ.வ.) 2. பகற்பொழுது மாறும்வேளை; evening time, dusk.

[பகல் + மாறு]

பகல்மானம் *pagal-māṇam* பெ. (n.) பகற் பொழுது (யாழ்.அக.); day time.

[பகல் + மானம்]

பகல்வத்தி *pagal-vatti*, பெ. (n.) பகல்வர்த்தி பார்க்க; see *pagal-vartti*.

[பகல் + வத்தி]

வத்தி = skt.

பகவதி *pagavadi*, பெ. (n.) கொற்றவை; *durga*. “அகில தலம் விதிர்விதிப்பவரு மடற்கேசரி மேல் பகவதியை யடிவணங்கி” (சேதுபு. தேவிபுர.25.)

பகவந்தன் *pagavandan*, பெ. (n.) இறைவன் (பகவன்); lord, “மூவருள் முதலான பகவந்த னீயென்று கண்டும்” நூற்றொட்டுத்திருப்பூ.97).

[பகவன் → பகவந்தன்]

பகல்வர்த்தி *pagal-vartti*, பெ. (n.) வாணவகை; a kind of firework “பகல்வர்த்தி யதிலதிகமாம்”. (அறபு.சத.43.)

[பகல் + வர்த்தி]

வர்த்தி = skt.

பகல்வாயில் *pagal-vāyil*, பெ. (n.) கீழ்த்திசை (பகலின் வாயில்); east, as the gate of the day. “பகல்வாயி லுச்சிக் கிழான்கோட்டம்” (சிலப்.9,10.) “புகர் வெள்ளை நாகர்தங் கோட்டம் பகல்வாயில்” (சிலப்கனாத்திறம்.10.)

[பகல் + வாயில். பகல் ஆகுபெயராகப் பகலவனைக் குறிக்கிறது.]

பகல்விடுதி *pagal-viduṭi*, பெ. (n.) பகலில் தங்குமிடம் (வின்.); day lodging

[பகல் + விடுதி]

பகல்விண்மீன்தோன்றி *pagalviṇṇimintōṇri*, பெ. (n.) கண்பார்வையை மிகக் கூர்மையாக்கும் பொன்னாங்காணி என்னும் மூலிகை; sessile plant; it is so called because it lends keenness to vision so as to enable one to see the stars in the day time.

பகல்விளக்கு *pagal-vilakku*, பெ. (n.) பகலில் மதிப்புரவாக இடும் விளக்கு; burnt at day-time as an honour.

[பகல் + விளக்கு]

பகல்வினையாளன் *pagal-viṇai-y-āṇaṇ*, பெ. (n.) முடிதிருத்துவோன் (நிகண்டு); barber.

[பகல் + வினையாளன்]

முடியைத் தலையினின்றும் வெட்டிப் பிரித்தலால் முடி திருத்துவோன் பகல்வினை யாளன் எனப்பட்டான். பகல்-பகுத்தல்; பிரித்தல்.

**பகல்வெய்யோன்** *pagal-veyyōṇ*, பெ. (n.) நடுவுநிலை விரும்புவோன்; lover of justice. “பாடியிருக்கைப் பகல் வெய்யோன்” (சிலப். 26,88.) 2. நடுவுநிலை தவறாத சேரன் செங்குட்டுவன்; the cēra king Źeṅguṭṭuvan.

[பகல் + வெய்யோன்]

**பகல் வெள்ளி காட்டு-தல்** *pagal-velli-kāṭṭu-* 5. செ.கு.வி. (v.i.) காணமுடியாத தொன்றனைக் காட்ட முயலுதல் (யாழ்.அக.); to attempt an impossibility.

[பகல் + வெள்ளி + காட்டு - ,]

**பகல்வெளிச்சம்** *pagal-veliccam*, பெ. (n.) 1. பகலொளி (வின்.); daylight. 2. போலி நடப்பு; false action.

[பகல் + வெளிச்சம்]

**பகல்வெளிச்சம் போடு-தல்** *pagal-veliccam-pōḍu-*, 5. செ.கு.வி. (v.i.) பகலில் ஏமாற்ற முயலுதல்(கொ.வ.); to attempt to deceive in broad day light.

[பகல் + வெளிச்சம் + போடு- ,]

**பகல்வேடக்காரன்** *pagal-vēḍa-k-kāraṇ*, பெ. (n.) 1. பகற் காலத்தில் பலவேடம் பூண்டு பிழைப்போன்; a person who lives by amusing people with his disguises during daytime. 2. வெளிவேடக்காரன்; hypocrite.

[பகல்+skt. vēṢa > த. வேடம் + காரன்]

**பகல்வேடம்<sup>1</sup>** *pagal-vēḍam* பெ. (n.) + (கொ.வ.) 1. பகலில் உருமாற்றிக் கொள்கை; disguise in broad daylight. 2. ஆடம்பர நடப்பு; false outward show, pretence.

[பகல் + வேடம்]

**பகல்வேடம்<sup>2</sup>** *pagalvēḍam*, பெ. (n.) நல்லவர் போன்ற நடப்பு; வெளிவேடம்; mask of innocence; dissambling ‘உன் பகல் வேடத்தை நம்பி ஏமாறுவதற்கு நான் ஒன்றும் முட்டாள இல்லை’. (உ.வ.)

[பகல் + வேடம்]

**பகலங்காடி** *pagal-aṅgāḍi*, பெ. (n.) நாளங்காடி பார்க்க; day bazaar, “படியணி நெடுங் கடைப் பகலங் காடியும்” (பெருங். உஞ்சைக். 54,77.).

[பகல் + அங்காடி]

**பகலசனம்** *pagalasanam*, பெ. (n.) பகலுணவு; midday meals; dinner.

[பகல் + skt asna > த. அசனம்]

**பகலடி** *pagal-aḍi*, பெ. (n.) சிங்கியடிக்கை; flapping the arms against the sides.

[பகல் + அடி] (சிங்கியடிக்கை = இருகைகளையும் மடித்துக் கொண்டு விலாப்புறத்தில் அடித்துக் கொண்டு ஆடுகை.)

**பகலம்** *pagalam* பெ. (n.) ஆவணம் எழுதினவன் இன்னான் என்பதைக் குறிக்க, அவன் இடும் கையொப்பத்துக்கு முன் சேர்க்கும் மொழி(c.g.)(c.g.); term prefixed to the signature of the writer of a document indicating that he is the writer thereof.

[ஒருகா, பகர் → பகல் → பகலம்]

பகலரசு *pagalaraṣu*, பெ. (n.) கதிரவன்; sun, as a day king. “அகல்வாய் ஞாலம் ஆரிருளுண்ணப் பகலரசோட்டில் பணையெழுந்தாப்ப” (மணிமே.9-17.)

[பகல் + அரசு]

பகலவன் *pagalavaṇ* பெ. (n.) 1. பகல் செய்வோன்(திவா.), பார்க்க; see *pagalṣeyvōṇ*. “பகல வனையானும்” (கம்பரா.கங்கை.61.) “பகலவன் பைம்பொற்றேரரோ” (இராமா. கரன் 52.). 2. பரணிநாள் (பிங்.); the 2nd nakṣatra.

[(பகல் + அவன்) - அவன், தன்மை ஒருமையீறு.] பகல் → பகலவன் (செல்வி.திச.79.பக்.179.)

பகலாணி *pagal-āṇi*, பெ. (n.) பகல் 4; பார்க்க, see *pagal* 1,4 “நுகத்துப் பகலாணி போன்று” (பழ.339.)

[பகல் + ஆணி.]

பகலாந்தை *pagal-āṇḍai*, பெ. (n.) ஆந்தை வகை (பாண்டிச்); a kind of owl.

[பகல் + ஆந்தை]

பகலி *pagali* பெ. (n.) குதிரை நோய் வகை (அகவசா.111); a disease of horses.

[பகல் → பகலி]

பகலிருக்கை *pagal-irukkai*, பெ. (n.)

1. நாளோலக்க மண்டபம்; council hall, durbar, ‘திருக்கடித் தூணத்தைப் பகலிருக்கை மாத்ரமாகக் கொண்டு’ (ஈ.டு.8,6,4.) “புரிகை நாட்டுச் சிவபுரத்துப் பகலிருக்கையில் திருவமுது செய்தருளாவிருந்து” (s.i.i.iii,135.)

2. தனிமையான இடம்; lonely, retiring place solitary place. “அவருந் தாமுமாகப் பகலிருக்கையிலே போயிருந்து” (திருவிருத். 99, 467.)

[பகல் + இருக்கை]

பகலுறக்கம் *pagalurakkam*, பெ. (n.) பகல்தூக்கம்; (சா.அக.). day sleep as opposed to night sleep.

[பகல் + உறக்கம்]

பகலை<sup>1</sup> *pagalai*, பெ. (n.) உருமம்(நண்பகல்); midday. (சா.அக.).

[பகல் → பகலை]

பகலை<sup>2</sup> *pagalai*, பெ. (n.) பலகை (கோவை) lattice;

[பகல் → பகலை] (பகலை > பலகை ஒ.நோ. விசிறி > சிவிறி.)

பகலைக்கு *pagalaikku*, து.வி. (adv.) பகலில்; during day. ‘பகலைக்குப் பத்துமணிக்குக் கதிரறுப்பு’;

[பகல் + ஐ + கு]

பகலோன் *pagalōṇ* பெ. (n.) கதிரவன் (பிங்.); sun. “நீள்விசம்பு நிலாப்பகலோன்.” (திரு வாச.15,5.) “பகலோன் மறைந்த அந்தி ஆரிடை உருகெழு பெருங்கடல் உவவுக் கிளர்ந்தாங்கு” (அகநா.201-2.)

[(பகல் + ஒன்) - ஆண்பால் ஒருமையீறு.]

பகவதி *pagavadi* பெ. (n.) 1. தருமதேவதை (பிங்.); the goddess of virtue; 2. கொற்றவை (துர்க்கை) (திவா.); *durgā*. 3. மலைமகள் (பார்வதி) (நாமதீப.22); *pārvati*. 4. தாம்பிரபரணி ஆறு (நாமதீப.526); the river *tāmpiraparāṇi*.

[பகவன் > பகவு + அதி.]

**பகவன்** *pagavaṅ*. பெ. (n.) 1. பகவான் பார்க்க; see *pagavāṅ*. 2. தேவன்; divine being, god, “ஆதி பகவன் முதற்றே யுலகு” (குறள்,1.) 3. அருகன் (திவா.); arhat 4. புத்தன் (திவா.); buddha. 5. நான்முகன் (பிங்.); brahmā. 6. திருமால் (பிங்.); Thirumāi. 7. சிவன் (திவா.); sivaṅ. 8. கதிரவன் (பிங்.); sun. 9. குரு. (பிங்.); priest. 10. திருமாலடியாரான முனிவர்; ascetic devotees of Tirumāi. “பக்தர்களும் பகவர்களும்” (திவ்.பெரியாழ். 4,9,6.).

[பகவன் பகு → பகம் → பகவன்]

(வ.மொ.வ.25)

பகுத்தளித்துக் காப்பவன்; பலர்க்கும் படியளப்பவன், ஆண்டவன். பக(bhaga) என்னும் இருக்குவேதச் சொற்கு 'dispenser', gracious lord patron (applied to gods, esp-to savitri.) RV. என்று மா.வி.அ. பொருள் வகுக்கின்றது. வேளாளன் அறு சாரார்க்கும், அரசன் அடிமையார்க்கும், படியளப்பது போல ஆண்டவனும் பலர்க்கும் உணவைப் பகுத்தளித்துக் காப்பவன் என்னும் கருத்தில் அவனைப் பகவன் என்றனர். இன்றும் ஆண்டவனைப் படியளக்கிறவள் என்று பொதுமக்கள் கூறுவது காண்க. Lord என்னும் ஆங்கிலச் சொல்லும் இதே கருத்துப் பற்றியெழுந்திருப்பது கவனிக்கத்தக்கது.

E. Lord. OE hlaford (Loaf ward) = bread, keeper.இனி, அவரவர்க்குரிய நன்மை தீமைகளை வகுப்பவன் என்றுமாம்.

“பால்வரை தெய்வம்” (சொல்.58) என்று தொல்காப்பியர் கூறுவதை நோக்குக. இனி, பகு-பகவு-பகவன் என்றுமாம். எங்ஙனமாயினும் பொருள் ஒன்றே, “நமக்கும் படியளப்பார் நாரியோர் பாகர்” (தனிப்பாடல்), பகவன் என்று பல தெய்வங்களுக்கும் பொதுப்பெயரால் வழங்கியதாலேயே முழுமுதலாகிய கடவுளைக் குறிக்க ஆதிபகவன் என்று அடை கொடுத்துக் கூறினார் வள்ளுவர். (மு.தா.264.)

[பகவு → பகவன்]

**பகவனாதி** *pagavaṅādi*, பெ. (n.) வெள்ளெருக்கு; white flowered madar plant.

[பகவன் + ஆதி]

**பகவான்¹** *pagavāṅ*, பெ. (n.) 1. பகம் என்பதனாற் குறிக்கப்படும் அறுகுணங்களும் உடைய பெரியார்; great person possessing the six attributes of pagam, the epithet being used after names of certain gods and Rsis, as akkiṇipagavāṅ, viyāśapāgavāṅ (விண்.) 2. பன்னிரு பகலவருள் ஒருவன்; (திவா); a sun-god, one of tuvāta-ātittar q.v. 3. சிவன் (சூடா.); sivaṅ.

**பகவான்²** *pagavāṅ*, பெ. (n.) கடவுள்; தெய்வம்; god. “இனி மருத்துவரால் முடியாது, பகவான்தான் காப்பாற்ற வேண்டும்.”

[பகவன் → பகவான்]

**பகவிருக்கம்** *pagavirukkam*, பெ. (n.) நிலக்கடம்பு; cadamba tree.

[பக + இருக்கம்]

**பகவு¹** *pagavu*, பெ. (n.) 1. துண்டு; slice, bit. “எட்பக வன்ன சிறுமைத்தே யாயினும்” (குறள்.889.) 2. பங்கு(யாழ்.அக.); share, portion. 3. வெடிப்பு (யாழ்.அக.); crack.

[பகு → பகவு] வ. மொ.வ.26.

**பகவு²** *pagavu* பெ. (n.) வெடியுப்பு; nitre. (சா.அக.).

[பகு → பகவு]

**பகல்கம்** *pagavūgam*, பெ. (n.) பகற்குரட்டை என்னும் புலங்காய்; round snake gourd. (சா.அக.).

[பக + ஊகம்]

**பகழி** *pagali*, பெ. (n.) 1. அம்பு; arrow, “விழுத்தொடைப் பகழி.” (புறநா 152.). 2. அம்புக் குதை (பிங்.); foot of an arrow.

ம. பகழி

பாய்ந்த விடத்தைக் குத்திக் கிழித்துச் செல்லுதலின் அம்பு பகழி எனப்பட்டது.

[பகல் - பிளத்தல். பகலி → பகழி]

“வைந்நுனைப் பகழி மூழ்கலிற் செவிசாய்த்து”  
(முல்லைப்.73.)

“உடுவறும் பகழி வாங்கிக் கடுவிசை” (குறிஞ்சிப்.170.)

“புலவு நுனைப் பகழியுஞ் சிலையுமான” (பெரும்.29.)

“சிலைலிற் பகழிச் செந்துவ ராடைக் கொலைவல் எயினர்” (ஐங்.361-1)

“வேழம் வீழ்த்த விழுத்தொடைப் பகழி” (புறநா.152-1)

“பகழிபோல் உண்கண்ணாய்” (கார்.5-2)

“களிற்றுமுகந் திறந்த கவளுடைப் பகழி”  
(அகநா.132-4.)

“வடியறு பகழிக் கொடுவி லாடவா” (அகநா.159-5.)

“அடியமை பகழி யார வாங்கி” (அகநா.161-3.)

“அதர்கூட் டண்ணும் அணங்குடைப் பகழி”  
(அகநா.167-8)

“நோன்சிலைத் தொடையமை பகழித் துவன்று நிலை வடுகர்” (அகநா. 295-15)

“கடுங்கண் மறவர் பகழி மாய்த்தென” (அகநா.297-6.)

“நோன்சிலைச் செவ்வாய்ப் பகழிச் செயிர்நோக் காடவா” (அகநா.371-2.)

“நொவ்வியற் பகழி பாய்த்தெனப் புண்கூர்ந்து”  
(அகநா.388-11)

**பகழிக்கூத்தர்** *pakali-k-kūttar*, பெ. (n.) திருச்செந்தூர்ப் பிள்ளைத்தமிழ், சீவகசிந்தாமணிச் சுருக்கம் ஆகிய நூல்களை இயற்றிய

வரும் 16 ஆம் நூற்றாண்டைச் சேர்ந்தவருமான புலவர்; a poet who is authered Tirucheudier pillai-t-tamil, and sivaka-sintamani-c-curukkam, 16th

திருப்புல்லாணி மாலடியான் தர்ப்பாதனன். இவர் மாலியக் குடும்பத்தில் பிறந்து சிவநெறியைத் தழுவினார் ஆவர். சேதுபதிகளின் பழைய தலைநகரான புகலூரில் உள்ள மூத்த பிள்ளையாரின் பெயர் பகழிக் கூத்தர் என்பதாகும். இப்பெயராலேயே இப்புலவரும் அழைக்கப்பெற்றுள்ளார். சீவக சிந்தாமணிச் சுருக்கம் என்ற பெயர் கொண்ட நூலின் முகப்பில் ‘செம்பி நாட்டுச் சன்னாசிக் கிராமத்துத் திருப்புல்லாணிமாலடியான் தர்ப்பாதனன் மகன் பகழிக் கூத்தன் வாக்கு’ என்ற தொடர் காணப்படுகின்றது. எனவே சன்னாசி என்பது சேதுநாட்டைச் சேர்ந்த ஊராகும்.

நூல்: ‘திருச்செந்தூர் முருகன் பிள்ளைத் தமிழ்’, சீவக சிந்தாமணிச் சுருக்கம்.

திருச்செந்தூர் முருகன் பிள்ளைத்தமிழ்: 10 பருவங்களில் 100 செய்யுட்கள் உள்ள இந்நூல் செந்தில் முருகனைப் பிள்ளையாகப் பாடப்பெற்றது. மிகவும் சொல்லழகம்; இனிய நடையும் உடையதாகப் புலவர்களால் பாராட்டப்பெறுவது, திண்டிமம் என்னும் இசைக் கருவியைத் தம் பாப்புலமைக்கு அறிகுறியாக முழங்கிக் கொண்டு புலவர் சிலர் திருச்செந்தூர் முருகன் திருமுன்பு மங்கலப் பாப் பாடிவந்ததாகக் குறிப்பிடப்பட்டுள்ளது.

சீவக சிந்தாமணிச் சுருக்கம்: இந்நூல் 300 ஆசிரிய மண்டிலப்பாக்களால் இயன்றது.)

**பகழித்திரள்** *pagali-t-tirai*, பெ. (n.) பற்றாக்கை (பிங்.) பார்க்க; see *parṛākkai*. binder for a sheaf of arrows.

[பகழி + திரள்]

**பகளமல்லிகை** *pagalamalligai*, பெ. (n.) பவளமல்லிகை என்பதன் கொச்சைவழக்கு; coral jasmine. (சா.அக.).

[பவளம் → பகளம் + மல்லிகை]

ஒ.நோ. சிவப்பு-சிகப்பு

**பகளி** *pagali*, பெ. (n.) ஐம்பது வெற்றிலை கொண்ட ஒரு கட்டு; pack of betel leaves. நூறு வெற்றிலை கொண்ட கட்டு ஒரு கவளி என்பது போல ஐம்பது வெற்றிலை கொண்ட கட்டு பகளி ஆயிற்று இது இலங்கை வழக்கு.

[பகல் → பகலி + பசளி = பாதி]

**பகற்கண்** *pagarkan*, பெ. (n.) பகலில் கண் தெரியாதிருத்தல்; day blindness as opposed to night blindness. (சா.அக.).

மாலையிற் கண் தெரியாமையாகிய நோயை மாலைக்கண் என்றாற் போல் பகலிற் கண் தெரியாமை பகற்கண் எனப்பட்டது.

**பகற்கதிர்** *pagarkadir*, பெ. (n.) கதிரவனின் ஒளிக்கதிர்கள்; rays of the sun. “பவ்வம் மீ மிசைப் பகற்கதிர் பரப்பி” (பொருந.135.)

[பகல் + கதிர்]

**பகற்கள்ளன்** *pagar-kallan*, பெ. (n.) 1. பகலிற் கொள்ளையிடுவோன்; day light thief. 2. பிறர் பொருளை ஏமாற்றிக் களவு செய்வோன்; one who takes another's property by asserting a false claim, used in reproach.

[பகல் + கள்ளன்]

**பகற்கறி** *pagarkari*, பெ. (n.) பகற்காலத்தில் உண்ணக்கூடிய கறிவகை; vegetables that can be eaten during the day time as opposed to இராக்கறி, those that can be, taken during the night time. (சா.அக.).

[பகல் + கறி]

**பகற்காலம்**, *pagar-kālam*, பெ. (n.) பகற்பொழுது (வின்.); day time. 2. வாழ்நாள்; life time. ‘மனிதர்க்கு வயது நூறல்லதில்லை’

[பகல் + காலம்]

**பகற்குரட்டை** *pagar kuraṭṭai*, பெ. (n.) பகலில் விழித்திருக்கும்போதே குறட்டைவிடுதல்; a spasmodic snoring in the day during waking hours. (சா.அக.).

[பகல் + குறட்டை → குரட்டை]

**பகற்குருடு** *pagar-kuruḍu*, பெ. (n.) பகலிற் குருட்டுத்தன்மையுடைய கூகை (சங்.அக.); owl, as blind by day.

[பகல் + குருடு]

‘பட்டமரத்தில் பகற்குருடு போகிறது’ என்னுந் தொடர் பகற்பொழுதிலும் முன்னே ஒருவர் தீப்பந்தம் பிடித்துச் செல்ல, பின்னே பல்லக்கிற் செல்பவரைக் குத்தலாகக் கூறியது.

**பகற்குருடு** *pagar-kuruḍu*, பெ. (n.) காகம்; crow, so called from its dim vision during the day. (சா.அக.).

(பகல் = பாதி, காக்கை ஒரு பக்கம் பார்க்கும் போது அதன் மறுபக்கக் கண் தெரியாது என்பதால் இப்பெயர் ஏற்பட்டிருக்கலாம்.)

**பகற்குறி** *pagar-kuri*, பெ. (n.) களவொழுக்கத்திற் பகற்காலத்தே தலைவனுந் தலைவியும் சந்திக்கக் குறிப்பிட்ட இடம். (நம்பியகப். 37.); place assigned by lovers for clandestine meetings during day-time. “பல்பூங் கானல் பகற்குறி வந்துநம் மெய்கவின் சிதைய” (நற்.235-4.). “பல்பூங் கானல் பகற்குறி மரீஇச் செல்வல் கொண்ட செறித்தனள் யாயே” (அகநா.258-1.).

[பகல் + குறி]



பகற்கொள்ளை<sup>1</sup> *pagar-kōḷḷai*, பெ. (n.) பட்டப் பகலிற் கொள்ளையடிக்கை; daylight dacoity.

[பகல் + கொள்ளை]

பகற்கொள்ளை<sup>2</sup> *pagarkoḷḷai*, பெ. (n.) 1. பகற் கொள்ளையடிப்போன்; one who commits decoity by daylight 2. விலை, வாடகை முதலியவற்றில் மீயளவு என்று கூறும் வகையில் பெறுதல்; daylight robbery. “இப்பாடப்பொத்தகத்தின் விலை இருநூறு உருவாய் என்றால், இது பகற்கொள்ளையன்றோ?”

[பகல் + கொள்ளை]

பகற்கொள்ளைக்காரன் *pagar-kōḷḷai-k-kāraṇ*, பெ. (n.), பகல் தீவட்டிக் கொள்ளைக் காரன் பார்க்க; see *pagal tivatti-k-kōḷḷai-k-kāraṇ*

[பகல் + கொள்ளை + காரன்]  
'காரன்' ஆ.பா.பெயர்.

பகற்கோயில் *pagar-kōyil*, பெ. (n.) நீராவி மண்டபம்(சீவக.2860,உரை.); hall in the middle of a tank.

மறுவ: நீராழி 'மண்டபம்'

[பகல் + கோயில்]

பகற்பசும்பால் *pagarpaśumbāl*, பெ. (n.) பகலில் சுரந்து இரவில் கறக்கும் பத்தியத்திற் குதவுகின்ற பால்; cow's milk secreted during the day time and drawn in the night; this milk is said to be useful in diet. (சா.அக.).

[பகல் + பசும்பால்]

பகற்பண் *pagar-paṇ*, பெ. (n.) பகற்காலத்திற் பாடப்படும் பண்கள். (சங்.அக.); melodies to be sung during day-time.

[பகல் + பண்]

பகலிற் பாடப்படும் தேவாரப்பண்கள்; அவை புறநீர்மை, காந்தாரம், கவுசிகம், இந்தளம், தக்கேசி, நட்டபாடை நட்டராகம்; காந்தார பஞ்சமம், பஞ்சமம் ஆகிய பத்துமாம்; “புறநீர்மை காந்தாரம் கௌசிகம் இந்தளமே புகழ்பெறு தக்கேசி நட்டராகம் நட்டபாடை, நறிய பழம்பஞ்சரம், காந்தார பஞ்சமம், சீர் நன்மைதரு பஞ்சமத் தோடரைந்தும் பகற்பண்” (இச்செய்யுள் திருவாவடுதுறை யாதீனத்தில் தெரிந்ததாக ஆசிரியர் குறிப்புள்ளது.) (கு.சொ.அக.)

பகற்பலி *pagarpali*, பெ. (n.) பனைமரம்; palmyra tree. (சா.அக.).

[பகல் + பலி]

பனைமரத்தின் கருத்து கிழிக்கும் பல் போல் இருத்தலால் அது பகற்பலி எனப்பட்டது. பல் + இ = பலி. 'இ' உடைய பொருள் பெயர்.

பகற்பாடு *pagar-pāḍu*, பெ. (n.) 1. பகற்காலம் (யாழ்.அக.); day time. 2. பகலிற் செய்யும் வேலை (வின்.); work done in day-time for one's livelihood.

[பகல் + பாடு]

பகற்போசனம் *pagarpōśaṇam*, பெ. (n.) பகலுண்டி; midday meals.

[பகல் + skt Basjana]

பகற்போது *pagar-pōḍu*, பெ. (n.) 1. பகற் காலம்; day-time; 2. பகற்காலத்து மலரும் பூ (சிலப்.2,14,உரை.); flowers that bloom during day-time.

[பகல் + போது]

பகற்றீவேள் - தல் *pagarri-vē/-*,

11. செ.குன்றாவி. (v.t.) 1. பகலிற்பகைவருர்களை எரித்தல்.; to burn down one's enemy's town in broad daylight "அகப்பா வெறிந்து பகற்றீ வேட்டு" (பதிற்றுப்.3.பதி.)

[பகல் + தீ வேள்-]

பகன் *pagar*, பெ. (n.) கதிர்க்கடவுளருள் ஒருவன்; a sun-god, one of tuvātadāṣātittar, q.v., "பகன்றாமரைக் கண் கெடக் கடந்தோன்" (திருக்கோ.184.).

பகன்றை *pagarai*, பெ. (n.) 1. சீந்தில் (மலை) பார்க்க; gulancha see ṣindil 2. சிவதை பார்க்க; indian jalap see ṣivadai. "பகன்றை பலாசம் பல்பூம் பிண்டி" (குறிஞ்சிப்.88.) (பிங்.) 3. நறையால் என்னும் பூடுவகை; a plant. 4. கிலுகிலுப்பை; rattle wort. "பனித்துறைப் பகன்றைப் பாங்குடைத் தெரியல்" (பதிற்றுப்.76,12.) 5. பெருங்கையால் என்னுங்கொடி (சி.அரும்பு); a kind of herbal creeper.

பகன்றைக் கண்ணி *pagarai-k-kaṇṇi*, பெ. (n.) பகன்றைப் பூ மாலை; a garland made up of the flower pagarai. "பகன்றைக் கண்ணிப் பழையர் மகளிர்" (மலைபடு. 459.) "பகன்றைக் கண்ணிப் பல்லான் கோவையர்" (ஐங்குறு.87.)

[பகன்றை + கண்ணி]

பகனம் *paganam*, பெ. (n.) 1. மூட்டு நழுவுல்; dislocation of joint. 2. எலும்பு முறிவு; fracture. (சா.அக.).

பகாவின்பம் *pagā-v-inbam*, பெ. (n.) வீடுபேறு; the bliss of salvation.

[பகு + ஆ (எ.ம.இ) + இன்பம்]

பகா *pagā*, பெ. (n.) தூதுவளை (சங்.அக.); climbing brinjal.

[பகு → பகா]

பகாரம் *pagāram*, பெ. (n.) அழகு; beauty, splendour. "விகாரமுறு சூரன் பகாரமுயிர் வாழ்வம் விநாசமுற" (திருப்பு.186.).

[பகரம் → பகாரம்]

பகாலி *pagāli*, பெ. (n.) சிவதுளசி; siva's basil. (சா.அக.).

பகாப்பதம் *pagā-p-padam*, பெ. (n.) பகுக்கத்தகாத சொல்; word, base or suffix which cannot be analysed into parts, opp.to pagu-padam. "பகாப்பத மேழும் பகுபதமொன்பதும் எழுத்தீறாகத் தொடரு மென்ப" (நன்.130.).

[அணி, அறம், அகலம், தருப்பணம், உத்திரட்டாதி (பகாப்பதம்) ஈரெழுத்து முதல் ஏழெழுத்து ஈறாக வருவது.]

[பகா + பதம்(வட).] pada-word.

"பகுப்பாற் பயனற்று இடுகுறியாகி முன்னே யொன்றாய் முடிந்தியல்கின்ற பெயர்வினை யிடையரி நான்கும் பகாப்பதம்" (நன்.131.)

பகாப்பொருள் *pagā-p-porul*, பெ. (n.) கடவுள். (யாழ்.அக.); god, as indivisible.

[பகா + பொருள்]

பகார் *pakār*, பெ. (n.) புள்ளிக் காரனால் ஏற்படுத்தப்படும் விளைச்சல் மதிப்பு (R.F.); value of a crop. fixed by an appraiser

[பகர் → பகார்]

**பகாரம்** *pagāram*, பெ. (n.) 1. அழகு; beauty, splendour “விகாரமுறு சூரன் பகாரமுயிர் வாழ்வும் விநாசமுற” (திருப்பு.186.) 2. பகரம் என்னும் எழுத்தைக் குறிக்கும் ஒலிவடிவம்; the pronunciation of letter ‘p’ (P) “இதழியைந்து பிறக்கும் பகார மகாரம்” (தொல்.1-97.)

[பகரம் → பகாரம்]

**பகாலம்.** *pakālam*, பெ. (n.) மண்டையோடு (யாழ்.அக.); skull, especially human skull.

[கபாலம் → பகாலம்]

**பகாலி** *pagāli*, பெ. (n.) 1. சிவன் (யாழ்.அக.); śiva as holding a skull. 2. சிவதுளசி; siva's basil.

**பகாவின்பம்** *pagā-v-inbam*, பெ. (n.) வீடுபேற்றின்பம் (சங்.அக.); the bliss of salvation.

[(பகு+ஆ+இன்பம்)  
ஆ.எதிர்மறை இடைநிலை.]

**பகி** *pagi*, பெ. (n.) பகலிற் பதினைந்தாம் முழுத்தம் (சங்.அக.); the 15th muḷuttam of the day time.

[பகல் → பகி]

**பகிகண்டம்** *pagikaṇḍam*, பெ. (n.) பிடரி; nape of the neck. (சா.அக.)

[பகி + கண்டம்]

**பகிடி** *pagidi* பெ. (n.) பகடி பார்க்க (வின்.); see *pagadi*.

தெ. பகிடி.

[பகடி → பகிடி]

‘பகிடிக்குப் பத்துக்காக; திருப்பாட்டுக்கு ஒரு காக’. (பழ.)

‘பகிடையப் பாம்பு கடித்தது போல்’ (பழ.)

**பகிர்<sup>1</sup>-தல்** *pagir-*, 4. செ.குன்றாவி. (v.t.)

1. பங்கிடுதல்; to divide into shares, distribute, parcel out, apportion, “பொற்புமிக்க மாயன் பகிரு மமிர்தந்தனை” (கந்தபு. மகாசாத்.20.) ‘இந்த வேலையை நாம் மூவரும் பகிர்ந்து கொண்டால் விரைவாய் முடித்துவிடலாம்’. ‘இருப்பது ஒரு காணி, அதை எத்தனை பேருக்குப்பகிர்வது?’ 2. பிளத்தல். to break, split,

**பகிர்<sup>2</sup>-தல்** *pagir-*, 2. செ.கு.வி (v.i.) பிரிதல்; to separate. “பரதனு மிளவலு மொருநொடி பகிராது” (கம்பரா. திருவவ. 131.)

[பகு → பகிர் -]

**பகிர்<sup>3</sup>** *pagir*, பெ. (n.) 1. பங்கு; share, section, portion. “கோசலை கரத்தினோர் பகிர் தாமுற வளித்தனன்” (கம்பரா. திருவவ.89.) 2. துண்டம்; piece. ‘திங்களின் பகிர்புரை... ..எயிறு’ (திருவிளை.நாகமெய்த.15.) 3. வெடிய்ப்பு (யாழ்.அக.); saltpetre. 3. வெடிப்பு; crevice

[பகு → பகிர்] (செல்வி.75. ஆனி.பக்.531.)

**பகிர்சுமி-த்தல்** *pagir-kami*, 11. செ.கு.வி. (v.i.) வெளிக்குப் போதல்; to ease oneself ‘பகிர் கமிக்குங் காலத்து நாய்க்குக் கொடுக்கின்றோமென நினைந்துவிட நல்லதர்மமாமோர்’ (நீலகேசி.223,உரை.)

[பகிர் + சுமி-]

**பகிர்ச்சி** *pagircci*, பெ. (n.) 1. பகுதி; division.  
2. பகுப்பு; classification.

[பகிர் → பகிர்ச்சி]

**பகிர்த்தேசம்** *pagir-t-tēṣam*, பெ. (n.)  
1. ஊர்ப்புறம்; outskirts, vicinity, as of a town.  
2. மலங்கழித்தற்குரிய இடம்; கழிப்பிடம்; privy.

[பகிர் + தேசம்]

**பகிர்ந்துகொள்-ளுதல்** *pagirndukoḷ-*, 15. செ.கு.வி. (v.i.) மகிழ்ச்சி துன்பம் முதலியவற்றைப் பிறருடன் பரிமாறிக் கொள்ளுதல்; share one's experience, happiness, sorrow, etc. with another. “எழுத்தாளன் தன் நுகர்ச்சியைப் பகிர்ந்து கொள்ள எழுதுகிறான்” “உறுப்பினர்களின் வருத்தத்தைத் தானும் பகிர்ந்து கொள்வதாக அமைச்சர் கூறினார்.”

[பகிர் → பகிர்ந்துகொள்-,]

**பகியாகம்** *pagir-yāgam* பெ. (n.) வெளிப்படப் புரியும் வழிபாடு; external worship opp to andar-yāgam.

[பகிர் + யாகம்]

**பகிர்விடு-தல்** *pagir-vidu-* செ.கு.வி. (v.i.) **பிளத்தல்** (சங்.அக.); to break in to pieces

[பகிர் + விடு-]

**பகிர்வு** *pagirvu*, பெ. (n.) பங்கீடு; sharing, distribution, as of power etc; ‘அதிகாரப் பகிர்வு’ ‘வருவாய் சீரற்ற முறையில் பகிர்வு செய்யப்படுகிறது.’

[பகிர் → பகிர்வு] (வே.க.)

**பகிரதிப்பூடு** *pagiradippūdu*, பெ. (n.) கற்பூர வள்ளி; camphor creeper thick leaved lavender. (சா.அக.).

[பகிரதி + பூடு] [பூண்டு → பூடு]

**பகிறு** *pagiru*, பெ. (n.) செருக்கு; pride.

ஒருகா. [பகிர் → பகிறு]

**பகீரெனல்<sup>1</sup>** *pagireṇal*, பெ. (n.) அச்சக்குறிப்பு; expr. signifying the state of being greatly terrified “இறப்பொடு பிறப்பையுள்ளே யெண்ணினனெஞ்சது பகீரெனும்” (தாயு. சின்மயா.5.); 2. திடீரென மனக்கலக்கமுறுதற் குறிப்பு(வின்.); the state of being perturbed suddenly

[பகீர் + எனல்]

**பகீரெனல்<sup>2</sup>** *pagireṇal*, பெ. (n.) அச்சம், நேர்ச்சி முதலியவற்றால் மனத்தில் அச்சம் பரவுதல் அல்லது தாக்குதல்; get a fright; have a frightening feeling. “இரவில் வீட்டின் கொல்லைக் கதவு மூடப்படவில்லை என்பது நினைவுக்கு வந்ததும் பகீரென்றது.”

[பகீர் + எனல்]

**பகீலெனல்** *pagil-eṇal*, பெ. (n.) பகீரெனல் பார்க்க; see pakireṇal. “எந்துகொம்பைக்கண்டு பகீலென்று மனஞ்சோர்ந்து” (விறலிவிடு.)

[பகீல் + எனல்]

**பகு1-தல்** *pagu-*, 6. செ.கு.வி. (v.i.) பிளவு படுதல்; to be split, divided, “சக்கரவாளச் சிலை பக” (திருப்ப.841.) 2. பிரிவு படுதல்; to be at variance disunited; to separate “பகச்சொல்லிக் கேளிர்ப் பிரிப்பார்” (குறள்.187.)

[பொகு > பகு > பகு-,]

பகு<sup>2</sup>-தல் *pagu-*, 4. செ.குன்றாவி. (v.t.) பாகமாய்ப் பிரித்தல்; to divide “பகுந்துணக்கு வைத்தகோலறைக்கு” (திருவாலவா. 30,30.)

ம. பகுக., தெ. பகுலு

பகு<sup>3</sup>- த்தல் *pagu-*, 11. செ.குன்றாவி. (v.t.)  
1. பங்கிடுதல்; to distribute, apportion, allot “பகுத்துண்டு பல்லுயி ரோம்புதல்” (குறள், 322.)  
2. வகைப்படுத்துதல் (வின்); to classify  
3. வகுத்துத்தெளிவாய்க்கூறுதல்(வின்); to explain analytically ‘இந்த எண்ணை மேலும் பகுக்க முடியாது’ 4. கொடுத்தல் (பிங்); to give  
5. வெட்டுதல் (பிங்); to divide, cut into pieces  
6. பிடுங்குதல்; to root out, tear off “பாதவ மொன்று பகுத்தான்” (கம்பரா, இலங்கையெரி.55.) 7. கோது நீக்குதல்; to remove impurities. “பண்ணுறு சுளைகள் கையாற் பகுத்துணக் கொடுத்ததன்றே” (சீவக. 2724.)

[பொகு → பகு → பகுத்தல்]

ம. பகுக்க,

தெ. பகுலுட்க.

பகு<sup>4</sup>-தல் *pagu-*, 4. செ.கு.வி. (v.i.) வணிகர் எண்குணத் தொன்றாகிய பங்கிடல்; to divide. “செழுங்கோள் வாழை யகவிலைப் பகுப்பும்” (புறநா.168.)

பகு<sup>5</sup> *pagu* பெ.அ (adj.) அதிகமான; many, much. “பகுவொளிப் பவழஞ் செவ்வாய்” (சீவக.2801.)

ஒருகா: மிகு → பகு

பகு என்னும் சொல் தென்சொல் என்பதற்குக் காரணங்கள்

1. வடமொழியில் பகு என்னுஞ் சொற்கு மூலமாகக் காட்டப்படும் bhaj என்பதற்கு ஆணிவேரேனும், வரலாறேனும் இல்லை.

அதோடு bhaj (to divide) என்னும் மூலத்தினின்று வேறுபட்டதாக bhanj (to break) என்றொரு மூலம் காட்டப்படுகின்றது. உண்மையில் இரண்டும் ஒன்றே. தமிழ்ப் பகுதியின் திரிந்த வடிவுகளே வடமொழியில் மூலமாகக் காட்டப்பெறுகின்றன. பகுதிக்கும் முந்தியது மூலம் அல்லது வோர்.

2. bhaj என்னும் மூலத்தின் திரிவுகளாக; bhakti, bhagavan, bhaga, bhagya முதலிய சில சொற்களே வடமொழியிற் காட்டப் பெறுகின்றன. தமிழிலோ, நாற்பதிற்கு மேற்பட்ட சொற்கள் பகு என்னும் பகுதியினின்று திரிந்துள்ளன.

3. பகுதி, பக்கம், பாகம் முதலிய பல சொற்களும் பகு என்னும் ஒரே பகுதியினின்று திரிந்திருக்கவும், அவற்றின் திரிபுகளான ப்ரக்ருதி பஷம் bhaga முதலிய வடசொற்கள் வெவ்வேறெழுத்துக்களைக் கொண்டனவாய் வெவ்வேறு மூலத்தனவாகக் காட்டப்படுகின்றன. (மு.தா.266.)

பகுசாரம் *paguśāram*, பெ. (n.) 1. நறுவிலி; sebesten. 2. அதிசாரம்; diarrhoea. (சா.அ.க.)

பகுசொல் *paguśol*, பெ. (n.) முதனிலை, ஈறு முதலிய உறுப்புக்களாகப் பகுக்கப்படும் சொல்; word divisible with root and suffix.

[பகு + சொல்] செல்வி.திச.79.பக்.180.

[பகுத்து + அறிவு]

பகுத்தறி-தல் *paguttari-*, 2. செ.குன்றாவி. (v.t.) கரணிய, காரியங்களை மனத்தில் கொண்டு செய்திகளை வகைப்படுத்தி உணர்தல்; to distinguish, discriminate.

reason analytically. 'உயிரினங்களில் மனிதனுக்கு மட்டுமே பகுத்தறியும் ஆற்றல் உண்டு'

[பகுத்து + அறி-,]

'பகுத்து அறியாமல் துணியாதே; படபடப்பாகச் செய்யாதே' (பழ.)

**பகுத்தறிவு** *paguttarivu*, பெ. (n.) 1. பகுத்தறியும் திறன்; reasoning; power of discrimination. 'மனிதனின் பகுத்தறிவு, இயற்கையை அவன் வெற்றி கொள்ள உதவியது' 2. நம்பிக்கையின் அடிப்படையில் அல்லாமல் எதையும் சிந்தித்து ஏற்றுக் கொள்வதை அடிப்படையாகக் கொண்ட முறை; rationality. "பகுத்தறிவு இயக்கம் தந்தை பெரியாரால் தோற்றுவிக்கப்பெற்றது" (உ.வ.)

**பகுத்தன்** *paguttan* பெ. (n.) செம்படவச் சாதியாரின் பட்டப்பெயர் (E.T.Vi, 352.); caste title of cembadavar.

**பகுத்துண்(ணு) - தல்** *paguttuṇ-* 13. செ.குன்றாவி. (v.t.) 1. ஏழைகள் அதலியோர்க்குப் பங்கிட்டுக் கொடுத்து எஞ்சியதை உண்ணுதல்; to eat food after feeding the poor, etc. "பகுத்துண்டு பல்லயி ரோம்புதல்" (குறள், 322.)

[பகு → பகுத்து + உண்(ணு)-,]

**பகுத்துப்பார்-த்தல்** *paguttu-p-pār-*, 11. செ.குன்றாவி. (v.t.) ஒரு பொருளைச் செவ்வையாகச் சோதித்துப் பார்த்தல் (வின்.); to survey in detail; to scrutinise

[பகு → பகுத்து + பார்-,]

**பகுத்துவம்** *paguttuvam*, பெ. (n.) (இ.வ.) 1. மிகுதி; abundance, multitude; 2. இசையில் மிக்குவரும் சுரம்; the note that occurs most in a musical piece.

[பகு → பகுத்துவம்]

**பகுதம்** *paguḍam*, பெ. (n.) நிகழ்ந்து கொண்டிருப்பது; that which is under consideration; subject on hand. "பகுத மன்றியே மற்றுள தொழில்களிற் பற்றார்" (ஞானவா. திதி.2.)

பிரா. பகுதம்

[பகு → பகுதம்]

**பகுதானிய** *pagutāṇiya* பெ. (n.) ஆண்டு வட்டம் அறுபதனுள் பன்னிரண்டாவது; the 12th year of the jupiter cycle of sixty years.

**பகுதி<sup>1</sup>** *pagudī*, பெ. (n.) 1. பகுப்பு; portion, part, allotment, division. "அண்டப் பகுதியி னுண்டைப் பிறக்கம்" (திருவாச.3,1.). 2. வேறுபாடு; difference. "மயங்கிய தகுதியல்லது பகுதி யின்றெனின்" (ஞானா. 35,5.). 3. திறை; tribute. "இது பகுதி கொள்கெனா" (அரிசீ.பு. நகர்நீ.111.). 4. வருவாய் (குடா.); income. 5. வரி; revenue. 6. இதழின் வரிசை எண்; number, as of a periodical.

தெயகிதி கயகதி. மயகுதி.

[பகு → பகுதி.]

பகுதி (திறை).

பகு → பகுதி = பிரிவு, கூறு, கண்டுமுதலில் ஆறிலொரு கூறான அரசிறை, பகுசொல்லுறுப்பாறனுள் ஒன்றான முதனிலை.

பகுதி விசுதி என்னும் தென்சொற்களின்

பொருளும், ப்ரக்ருதி, விக்ருதி என்னும் வடசொற்களின் பொருளும் வெவ்வேறாம்.

பகுதி = கூறு

விகுதி = ஈறு

விகுதல் = முடிதல்

ப்ரகதி = இயற்கை (முன்செய்யப்பட்டது) (இயல்பு)

விக்ருதி = விகாரம்.

பகுதியும் (திரிபை) (விகாரத்தை) அடையக் கூடுமாதலானும், சந்திசாரியை, இடைநிலை என்பவும் திரிபை உண்டு பண்ணுதலாலும் விகுதி என்னும் உறுப்பிற்குத் திரிபு என்னும் பொருள் முதனிலை, இறுதிநிலை யென்று பெயர் பெறுதலானும், அவற்றிற்கு கூறு ஈறு என்பனவே சொற்பொருள் என்பது துணியப்படும்.

களத்தில் முதலாவது அரசனுக்குச் செலுத்தப்படும் பகுதி சிறப்பாகப் பகுதி என்றே பெயர் பெற்றதுபோல், பகு சொல்லுறுப்புக்களுள் முதன்மையானதும் பகுதியென்றே பெயர் பெற்றதென்க. ஆகவே பகுதி, விகுதியென்பன ப்ரக்ருதி, விக்ருதி என்பனவற்றின் திரிபல்லனவென்று தெளிந்து கொள்க. (மு.தா.பக்.263)

பகுதி விகுதியென்னும் தென்சொற்களின்றே ப்ரக்ருதி, விக்ருதி என்னும் வடசொற்களைத் திரித்துக் கொண்டு அவற்றிற்குப் பொருந்தப் புளுகலாக வேறுபொருள் கூறுகின்றனர் வடவர் என்க.

பகம் பகு → பகம் = பகுதி, ஆறு என்னும் தொகை.

வேளாளன் விளைவு, அரசன் தென்புலத்தார் தெய்வம் விருந்து ஒக்கல் தான் என்ற அறுவர்க்குப் பகிர்ந்தளிக்கப்பட்டதாலும், பகுசொல் பகுதி விகுதி சந்தி சாரியை இடைநிலை வேறுபடு (விகாரம்) என்னும் ஆறுறுப்புக்களாய்ப் பகுக்கப்பட்டதனாலுமே, பகம் என்னும் சொற்கு ஆறு என்னும் தொகைப் பொருள் தோன்றிற்று.

**பகுதி<sup>2</sup> pagudi**, பெ. (n.) 1. முதன்மைப் பொருள்; primordial matter. “பகுதியென்றுள தியாதினும் பழையது” (கம்பரா. மீட்சி.100.) 2. சொல்லின் முதனிலை; base of a word. “தத்தம் பகாப்பதங்களே பகுதியாகும்” (நன்.134.) “பகுதி விகுதியிடைநிலை சாரியை” (நன்.133.). 3. தன்மை; nature, character. “மடியா துயர்ந்த நெடியோர் பகுதியும்” (ஞானா.39,3.). 4. படை(திவா.); forces, army. “பின் செலும் பகுதி” (இரகு.திக்குவி.55.). 5. அமைச்சர்; minister. 6. கூட்டம் (அக.நி.); crowd, gathering. 7. அடியொன்றுக்கு ஒன்பதெழுத்து வருஞ்சந்தம் (வீரசோ.யாப். 33.உரை.); (pros.) a rhythmic metre of nine letters to a line. 8. பகை, நொதுமல், நன்பு எனும் மக்கட் பிரிவு; section in the human being. “தகுதி யெனவொன்று நன்றே பகுதியாற் பாற்பட் டொழுகப் பெறின்” (குறள்.111.)

“கருவிகளாறும் முறையே தன்னியல்பில் நின்றலின் பகுதியாம்” (சிவஞா. நன்.133.) என்ற சிவஞான முனிவர் விளக்கமும் நோக்கத்தக்கது.

[பகு → பகுதி]

**பகுதி<sup>3</sup> pagudi**, பெ. (n.) 1. வருவாய் வட்டத்தின் உட்பிரிவு (நாஞ்.); administrative sub-division of a taluq. 2. உரிமைப்பட்டது; that which belongs to a person. “தம்முடைய பகுதியல்லாதனவற்றை” (குறள்,376,மணக்.)

[பகு → பகுதி]

**பகுதி<sup>4</sup> pagudi**, பெ. (n.) 1. ஒரு முழுமை, பரப்பு, தொகுப்பு முதலியவற்றின் உறுப்பாக உள்ளது, பிரிவு; part; portion. “தமிழ்நாட்டின் பல பகுதிகளில் நேற்று நல்ல மழை பெய்தது.”

“கட்டுரையின் முதல் பகுதியை எழுதி முடித்துவிட்டேன்” “வீட்டின் ஒரு பகுதியைக்கட்டி முடித்துவிட்டேன்” 2. ஒன்றை ஒட்டிய பக்கம்; இடம்; adjacent, area. “வீட்டின் பின்பகுதியில் தோட்டம்” “இந்த ஊரைச் சுற்றியுள்ள பகுதிகளில் பழுப்பு நிலக்கரி இருப்பதாகக் கண்டுபிடிக்கப்பட்டது” 3. கீழ்வாய் இலக்க எண்ணில் கோட்டுக்குக் கீழ் உள்ள எண்; denominator, “2/3 என்பதில் 3 என்பது பகுதி, 2 என்பது தொகுதி”.

[பகு → பகுதி]

**பகுதிக்கால்** *pagudi-k-kāl*, பெ.(n.) நு,சு,பு,யு,வு, என்ற வடிவெழுத்துக்களில் உகரவொலியின் குறியாக வரையப்படும் கீழ்க்கோடு (வின்.); the vertical downward stroke in the vowel consonants நு,சு,பு,யு,வு, being the symbol of the vowel element ‘உ’ in them.

[பகுதி + கால்]

**பகுதிக்காற்பிறை** *pagudi-k-kār-pirai*, பெ. (n.). நு,சு,பு,யு,வு, என்ற வடிவெழுத்துக்களில் ஊகாரவொலியைக் குறிக்க வரையப்படும் கீழ்க்கோடும் பிறைபோன்ற குறியும்; the vertical downward stroke with its loop at the end in the vowel-consonants நு,சு,பு,யு,வு, being the symbol of the vowel element ‘ஊ’ in them.

[பகுதிக்கால் + பிறை]

**பகுதிக்கிளவி** *pagudi-k-kilavi*, பெ. (n.) தகுதி பற்றியும் வழக்கு பற்றியும் வழங்கும் சொற்கள்; expressions used euphemistically-or sanctioned by usage. “தகுதியும் வழக்கும் தமிழியினவொழுகும் பகுதிக் கிளவி வரைநிலையிலவே” (தொல்.சொல்.17. சேனா.)

[பகுதி + கிளவி]

**பகுதிகட்டு-தல்** *pagudikattu-*, 5. செ.கு.வி (v.i.) 1. அரசர்க்கு இறைகொடுத்தல்; to pay the taxes. to pay tribute, as a petty king to his suzerin. 2. பங்கிடுதல்; to share. (கு.சொ.அக.)

[பகுதி + கட்டு-,]

**பகுதிப்பொருள்விகுதி** *pagudi-p-poru/-vigudi*, பெ.(n.) தனக்கு ஒரு பொருளின்றிப் பகுதியின் பொருளிலேயே வரும் விகுதி (சீவக. 247, உரை); (gram) expletive suffix; suffix added on to a word without changing its sense as *kal* in *avaigal*.

[பகுதி + பொருள் + விகுதி.] விகுதி = Skt.

**பகுதியெண்** *pagudi-y-en*, பெ. (n.) கீழ்வாய் இலக்க வெண்ணிற் கீழிருக்கும் எண் (இக்.வ.); denominator of a fraction.

[பகுதி + எண்]

**பகுப்பு** *paguppu*, பெ. (n.) பிரிவு; division, classification “பகுப்பாற் பயனற்று” (நன்.131.)

[பகு → பகுப்பு] (வ.மொ.வ.25.)

பகுப்பு = பிரிப்பு.

**பகுபதம்** *pagu-padam*, பெ. (n.) முதனிலை, ஈறு முதலியனவாகப் பிரிக்கக்கூடிய மொழி (நன்.128); (gram.) divisible word; word which can be analysed into root, suffix, etc.etc. “பகாப்பத மேழும் பகுபத மொன்பதும் எழுத்தீ நாகத் தொடரு மென்ப” (நன்.130) “பொருளிடங் காலஞ் சினைகுணந் தொழிலின் வருபெயர் பொழுதுகொள் வினைபகுபதமே” (நன்.132.)

[பகு + பதம்]

[வட. pada-சொல்.]



**பகுபதவறுப்பு** *pagu-pada-v-uruppu*, பெ. (n.) முதனிலை, ஈறு, இடைநிலை, சாரியை, சந்தி, திரிபு (வேறுபாடு) என்ற சொல்லறுப்புக்கள் (நன்.133. உரை); (gram.) constituent parts of a divisible word, viz., pagudi, vigudi, idainilai, śāriyai, śandi, vigāram.

[பகு பதம் + உறுப்பு]

பதம் = Skt.

**பகுபுத்தி பாதி** *pagu-putti-pādi*, பெ. (n.) கல்லுருவி; blistering plant. (கல்லையுங் கரைக்குங்குணமுள்ள ஒருவகைப்பூடு என்று பதார்த்தகுண சிந்தாமணி இதனைக் குறிப்பிடும்.)

**பகும்புல்** *pakum-pul*, பெ. (n.) அக்கமணி; rudrākṣa bead.

**பகுவாதா** *paguvādā*, பெ. (n.) ஆலமரம்; banyan tree.

**பகுவாய்** *pagu-vāy*, பெ. (n.) 1. அகன்றவாய்; wide open mouth. “பகுவாய் வன்பேய் கொங்கை சவைத்து” (திவ்.பெரியதி. 6,5,6.). 2. தாழி (சங்.அக.); large-mouthed vessel; 3. பிழா (திவா.); a vessel for baling water. 4. பிளந்தவாய்; spilted mouth, “பல்பொறிப் பகுவாய்ப்படம் புடைபரப்பி” (திவிளை.நாக.15.) (கு.சொ.அக.)

[பகு + வாய்]

**பகுவாய்** *paguvāy*, பெ. (n.) பெரியவாய்; wide openmouth.

“பகுவாய் சூமலியொடு பைம்புதலெருக்கி” (பெரும்பாண்.112.)

“வாளைப் பகுவாய் கடுப்ப” (நெடுநல்.143.)

“கிம்புரிப் பகுவாய் அம்பணம் நிறைய” (நெடுநல்.96.)

“பகுவாய்த் தடவிற் செந்நெருப்பார” (நெடுநல்.66.)

“பைஞ்சனைப் பூத்த பகுவாய்க் குவளையும்” (ஐங்குறு.299-2)

“பைங்காற் கொக்கின் பகுவாய்ப் பிள்ளை” (புறநா.342-7.)

“கிம்புரிப் பகுவாய் கிளர்முத் தொழுக்கத்து” (சிலப்.5-150)

“மல்லுயிர் பருகும் பகுவாய்க் கூற்றம்” (சிலப்.5-219)

“வாளைப் பகுவாய் வணக்குறு மோதிரம்” (சிலப்.6-95)

“பலங்குத் திறந்த பகுவாய் வாயில்” (மணிமே.7-92.)

**பகுவாய்ப்பறை** *paguvāy-p-parai*, பெ. (n.) பறைவகை (பிங்.); a kind of drum.

[பகுவாய் + பறை]

**பகுவாரகம்** *paguvāragam*, பெ. (n.) நறுவிலி; sebestin plum. (சா.அக.).

**பகுவாரம்** *paguvāram*, பெ. (n.) நறுவிலி; sebestin fruit. (சா.அக.).

மறுவ: பகுவாரகம்.

**பகுவொளி** *pagu-v-olī*, பெ. (n.) பேரொளி; dazzling brightness, splendour. “பகுவொளிப் பவழஞ் செவ்வாய்” (சீவக.2801.)

[பகு + ஒளி]

**பகுளம்** *paguḷam*, பெ. (n.) மிகுதி; excessiveness, abundance. (சா.அக.).

பகுளாங்கிசம் *pagu|āngiśam*, பெ. (n.)  
ஒதியமரம்; indian ash tree. (சா.அக.).

பகேசிகை *pagēśigai*, பெ. (n.) காயாமரம்.  
(நாமதீப. 372.); barren tree. (tree not bearing  
any fruit.)

பகை<sup>1</sup> *pagai*, பெ. (n.) 1. உடன்பாடிண்மை;  
hatred, enmity. “பகையென்னும் பண்பில  
தனை” (குறள்.871.) “எக்காலம்  
பகைமுடித்துத் திரௌபதியும் குழல்  
முடிக்கவிருக்கின்றாளே” (பாரத.கிருட்டிண.  
22.) 2. பகைஞன்; enemy,opponent.  
“உறுபகை யூக்க மழிப்ப தூண்” (குறள்,744.).  
“பகை முன்னர் வாழ்க்கை செயலும்”  
(திரிகடு.4.) 3. மாறு; disagreement,  
counteraction contrast, contrariety.  
“நெய்தலம் பகைத்தழைப் பாவை புனையார்”  
(ஐங்குறு.187.) 4. பகைத்தானம் பார்க்க;  
(astrol.) see pakai-t-tāṇam.  
5. மானக்கேடு; injury; discourtesy.  
“எவன்கொல்யான் மாலைக்குச் செய்த பகை”  
(குறள்.1225.) 6. பகைநரம்பு (சிலப்.8,33.)  
பார்க்க see pagai narumbu. 7. தன்னுயர்ச்சிக்குக்  
கேடுவிளைக்கும் காமம், காழ்ப்புணர்வு  
முதலிய உட்பகை; mental defects, as  
internal enemies preventing the  
advancement of the soul. 8. பகையாக்கல்  
(பு.பெ.9,37, உரை.) பார்க்க; pagai-y-ākkal.

[பகு → பகை] (வே.க.) (செல்வி.75.  
ஆனி.பக்.532.)

பகை<sup>2</sup>-த்தல் *pagai-*, 11. செ.குன்றாவி. (v.t.)  
1. மாறுபாடுகொள்ளுதல்; to hate, oppose  
“பகைத்திட்டார் புரங்கண் மூன்றும்” (தேவா.  
642,1.) 2. அடித்தல் (அக.நி.); to beat, strole.  
3. சார்தல். (அக.நி.); to depend.

க. பகை.

[பகு → பகை → பகைத்தல்.]

‘பகைக்கச் செய்யேல்’ (பழ.)

பகை<sup>3</sup> *pagai*, பெ. (n.) உடல்; body. (சா.அக.)

[பகு → பகை]

பகைக்கட்டி *pagai-k-katti*, பெ. (n.)  
1. உடலிலுண்டாகும் கழலை முதலிய புண்;  
malignant growth. 2. படரும் புண்; spreading  
ulcer.

[பகை + கட்டி]

பகைச்சரக்கு *pagai-c-carakku*, பெ. (n.)  
மாற்றுச் சரக்கு(இ.வ.); antidote

[பகை + சரக்கு]

பகைசாதி-த்தல் *pagai-śādi-*, 18. செ.கு.வி.  
(v.i.) வன்மங் கொள்ளுதல்; to cherish hatred.

[பகை + சாதி-, ] சாதி = Skt

[சாதி-சாதனை என்னும் வட சொல்லின்  
திரிபு வினையாக வந்தது.]

பகைஞன் *pagaiñṇan*, பெ. (n.) பகைவன்;  
enemy “தங்குலப் பகைஞர் தம்பால்”  
(கம்பரா.சடாயுவுயிர்,86.)

[பகை → பகைஞன்]

பகைத்தானம் *pagai-t-tāṇam*, பெ. (n.)  
கோள்நிலையின் பகை வீடு; (astro.) house  
belonging to a planet inimical to another.

[பகை+தானம்.]

தானம் ஸ்தானம் என்ற வடசொல்லின்  
திரிபு.

Skt. ஸ்தானம் → தானம்

**பகைத்தி** *pagaitti*, பெ. (n.) பகைப்பெண்; a woman who is one's enemy. "பகைத்தியா லொருந்தி வண்ணமே" (சீவக.1488.)

[பகைவன் → பகைத்தி.]

ஒநோ. புலையன் → புலைத்தி]

**பகைத்தொடை** *pagai-t-toḍai* பெ. (n.)

1. முரண்டொடை பார்க்க; see *muraṇtoḍai*.(gram.) antithesis 2. மாறுபட்டவற்றின் சேர்க்கை (ஈடு); a string of articles of different kinds, as of beads.

[பகை+தொடை]

**பகைதணிவினை** *pagai-taṇi-vinaḥ* பெ. (n.)

தூதுசெல்வினை. (நம்பியகப்.75, உரை); the act of going on a peace mission between enemy-kings, embassy.

[பகை+தணிவினை]

("தூதுவர் போலச் சந்து செய்வித்தற்குப் பிரியும் பிரிவு" (இறை.35.) என்ற குறிப்பும் அறிக.)

**பகைநரம்பு** *pagai-narambu*, பெ. (n.)

யாழில் நின்ற நரம்புக்கு மூன்று ஆறாவதாயுள்ள பகை நரம்புகள்; the third and the sixth strings from the leading string of a lute in a tune, as discordant.

"வெம்பகை நரம்பி னென்கைச் செலுத்தியது" (மணிமே. 4,70.) ("நரம்பிசையாற் பிறந்த பொல்லமை; அவை அதிர்வு, ஆர்ப்பு, கூடம், செம்பகையென நாண்கு" (சிலப். வேளிற்.27,29.)

[பகை + நரம்பு]

[ 'ஆறும் மூன்றும், கூடமெனினும் பகையெனினும் ஒக்கும்' (அடி.சிலம்பு.8:33)] என்ற குறிப்பும் நோக்குக.

**பகைநாள்** *pagai-naḥ*, பெ. (n.) 1. ஒருவர் பிறந்த விண்மீனுக்கு முந்திய விண்மீன் (பாழ்.அக.); the day preceding one's birthday; 2. செய்யுட் பொருத்தத்தில் பொருத்தமற்ற நாள் (சங்.அக.); (poet.) inauspicious day according to *ceyyuṭ-poruttam*. "சொல்லியநாண் மூவொன்பதாகத் துணிந்தொன்று-புல்லிய மூன்றைந் தேழ் பொருந்தாவாம்" (வெண்பாப்)

[பகை + நாள்]

இவ்வாறன்றி, "ஆதினா, பரணிஆரலாயிலிய முப்பூரங் கேட்டைத்தூறு விசாகஞ் சோதி சித்திரைமகமீராரும் நற்காரியத்திற்காகா" எனத் தமிழ் மொழி அகராதி கூறுகிறது.

**பகைப்படல்** *pagaippaḍal*, பெ. (n.) பகையாதல்; to become inimical.

[பகை + படல்]

**பகைப்படை** *pagai-p-paḍai* பெ. (n.)

அறுவகைப் படையுள் பகைவர் படையிலிருந்து விலக்குண்டு அடைந்தோராலேனும் அப்படையினின்றும் வேறுபடுத்து வசமாக்கிக் கொள்ளப்பட்டோராலேனும் அமைந்த படை (குறள்,762,உரை) (சுக்கிர நீதி,303.); army comprising of men who have been dismissed or enticed away from the forces of one's enemy, one of *aṟuvagai-p-paḍai*, q.v.

[பகை + படை]

**பகைப்புலம்** *pagai-p-pulam*, பெ. (n.)

1. எதிரியின் இடம்; enemy's country or position. "பகைப்புலம் புக்குப் பாசறையிருந்த" (சிலப்.26,180.) 2. போர்க்களம்; battle-field 'இரண்டு பக்கத்தானும் படைவந்த பகைப்புலத்தை யொக்க' (மதுரைக்.402,உரை.)

[பகை + புலம்]

பகைமுன்னெதிருன்றல் *pagaimunnedhiruṅ* *ral*. 16. செ.கு.வி. (v.i.). எண்வகை வெற்றியின் ஒன்றாகிய பகைவர்க்கு முன்னெதிர்த்தல்; to fight facing each other.

[பகைமுன் + எதிருன்றல்]

[இஃது எண்வகை வெற்றியினொன்று; இதற்குக் காஞ்சிவேய்தலுண்டு. (சூடா.12:92)] வேய்தல் = சூடுதல்.

பகைமுனை *pagai-munai*, பெ. (n.) போர்க்களம்; battle field “*இருதலை வந்த பகைமுனை கடுப்ப்*” (மதுரைக்.402.)

[பகை + முனை]

பகைமேற்செல்லல் *pagai-mēr-cellal*, பெ. (n.) எண்வகை வெற்றியின் ஒன்றாகியமாற்றாரைப் பொரப்போதல்; to go for war with enemies.

பகைமை *pagaimai*, பெ. (n.) எதிர்ப்பு; hatred, enmity antagonism “*பகைமையுங் கேண்மையுங் கண்ணுரைக்கும்*” (குறள்,709.) ‘கருத்து வேறுபாடு பகைமையை ஏற்படுத்தி விடுகிறது’ (உ.வ.)

[பகை + மை. (மை-பண்புப் பெயரீற்று)]

பகையகம் *pagai-y-agam*, பெ. (n.) 1. பகைப்புலம் (புறநா.13, உரை); பார்க்க see *pagai-p-pulam*.

[பகை + அகம்]

பகையாக்கல் *pagai-y-ākkal*, பெ. (n.) வேற்றரசருடன் பகை கொள்ளுகை (குறள்,485,உரை.); making enemies of neighbouring kings.

[பகை + ஆக்கல்]

பகையாளி, *pagai-y-āli*, பெ. (n), பகைவன் பார்க்க. “*மறுநாளெதிர்வரிற் பகையாளியாகும்*” (திருவேங். சத. 69.)

பகை + ஆள் + இ- உடைமைப் பொருள் ஈறு

‘பகையாளி குடியை உறவாடிக் கெடு’ (பழ.)

பகைவயிற்பிரிவு *pagai-vayir-p-pirivu*, பெ. (n), மாற்று வேந்தரொடு போர் கருதிப் பிரிதல் (இளம். தொல். பொருள், 27); the act of going on a war between enemy-kings. (போரைக் குறித்துப் பிரிதலும் அரசர்க்கு உரித்தென்று கொள்க.)

இதனுள் அரசன் தலைமகனாயுழிப் பகைதணிவினைப் பிரிவு எனவும் அவனொடு சிவணிய ஏனோர் தலைவராயுழி வேந்தற்குற்றுழிப் பிரிவு எனவும் இதனை இருவகையாகக் கொள்க” (இளம். தொல். பொருள். 30.)

[பகை + வயின் + பிரிவு]

பகைவருக்கம் *pagai-varukkam*, பெ. (n) மனக்குற்றங்கள் காமம், வெகுளி, கடும்பற்றுள்ளம், மானம், உவகை, மதம் என புலம்பனின் உட்பகை களாயுள்ள ஆறு குற்றங்கள் (குறள், அதி.44.); mental defects, internal foes, numbering six, viz, kāmam, veguḷi, kadumparullam, māṅam uvagai, madam.

[பகை + வருக்கம்]

வருக்கம் = Skt

பகைவன் *pagai-van*, பெ. (n) 1. எதிரி; foe, enemy. “*பகைவர் பணிவிடநோக்கி*” (நாலடி, 241) “*பகைவனுக்கு அருள்வாய் நன்னெஞ்சே*” (பாரதி.) 2. போரில் எதிர்ப்படையில் உள்ளவன்; enemy in a war. ‘பகைவர் நாட்டு ஒற்றன்’. (உ.வ.) ‘பகைவர் உறவு புகை எழு நெருப்பு’ (பழ.)

**பங்கணி** *paṅgaṇi* பெ. (n) பங்கம்பாளை, 1. (மலை) பார்க்க; see *paṅgampālai*.

மறுவ. ஆடுதின்னாப்பாளை.

[பங்கு + அணி]

**பங்கதாசி** *paṅgadāsi*, பெ. (n). கவிழ்தும்பை; stooping leucas. (சா.அக.)

மறுவ. பங்கதாவிகம்

**பங்கப்படு-தல்** *paṅga-p-paḍu-*, 20. செ.கு.வி. (v.i.) சிறுமையடைதல்; to fall into disgrace; to be degraded. 'பங்கப்படா தும்பய்ப்போமின்' (திவ்பெரியாழ். 5, 2, 4);

[பங்கம் + படு-,]

**பங்கப்பாடு** *paṅga-p-pāḍu-*, பெ. (n) 1. குறையுறல்; deformity. 2. இழிவுறல்; mutilation. 3. பழுதுறல்; becoming defective.

[பங்கம் + பாடு]

**பங்கம்<sup>1</sup>** *paṅgam*, பெ. (n.) 1. தோல்வி; defeat, discomfiture "செய்ய களத்து நங்குலத்துக் கொவ்வாப் பங்கம் வந்துற்றதன்றி" (கம்பரா. கும்பக.15) 2. குற்றம்; defect. "பங்கமில்லார் பயில்புகாரிற் பல்லவனீச் சரமே" (தேவா. 46,9) 3. அழகன்மை; distortion, contortion of the limbs, deformity "பிலவகபங்க வாண்முகம்" (திருப்பு. 18) 4. மானக்கேடு; disgrace, detriment to one's reputation "பங்கக் கவிதை பரமன் சொல" (திருவாலவா. 16, 22). 5. வெட்கம் (நாஞ்.); indecency, shame. 6. கேடு; violation, desecration, profanation; injury, ruin "அற்பங்க முறவரு மருணன் செம்மலை" (கம்பரா. சடாயு.8) 7. இடர் (பிங்.) trouble, obstacle. 8. துண்டு (விண்.); piece

9. பங்கு; portion "பங்கஞ் செய்த மடவாளொடு" (தேவா. 855, 5.) 10. பிரிவு; division "பங்கம்படவிரண்டு கால் பரப்பி" (திருவாலவா. 16,22.) கீழ்க் குறிப்பு). 11. நல்லாடை (சிலப். 14, 108, உரை.) (திவா.); superior garment of ancient times. 12. சிறுதுகில் (பிங்.); a small piece of cloth. 13. பங்கதாளம் பார்க்க; see *paṅgataḷam*. "அங்க முபாங்க மாகிடுநேர் பங்கமுடன்". (பரத. தாள. 4.) 14. குளம் (சூடா.); *tank*. 15. அலை (விண்.); wave.

[பங்கு → பங்கம்]

பங்கு → பங்கம் என்பது கூறுபடுதல், மூளியாதல் எனப்பொருள்பட்டு, வழிப்பொருள்களும் இணைந்துள்ளன. 'பங்கம்' வடமொழியில் வழங்கினும் மானியர் வில்லியம்க அகரமுதலி அதற்கு வேர் காட்டவில்லை. கிழி, கிழிவு, கூறை, துண்டு, துணி என்பன போலப்பங்கு என்பதும் ஆடையைக் குறித்தது; பங்கம் நல்லாடையுமாயிற்று.

**பங்கம்<sup>2</sup>** *paṅgam*, பெ. (n.), முடம் (அக. நி.); lameness.

[பங்கு → பங்கம்]

**பங்கம்<sup>3</sup>** *paṅgam*, பெ.(n.), பந்தயம் (யாழ்ப்ப.); wager.

[பங்கு → பங்கம்]

போட்டி விளையாட்டில் ஈடுபடுவோர் தமது பங்காக நடுவரிடம் கொடுத்து வைக்கும் பணயத்தொகை பங்கம் எனப்பட்டுப் பந்தயத்தைக் குறித்தது.

**பங்கம்பாலை** *paṅgam-pālai*, பெ.(n.), பங்கம்பாளை, 1 பார்க்க; see *paṅgam-pālai*. 1.

[பங்கம் + பாலை]

**பங்கம்பாளை** *paṅgam-pālai*, பெ. (n.),

1. ஆடுதின்னாப்பாளை (மலை); worm-killer.
2. அரிவாள்மணைப் பூண்டு; sickle-leaf.
3. வட்டத் திருப்பி; wound plant.
4. பொன் முகட்டை; a kind of medicinal herb.

[பங்கம் + பாளை]

**பங்கமழி-தல்.** *paṅgam-ai*-1. செ.கு.வி. (v.i).

மானமிழத்தல்; to fall into disgrace; to lose honour or credit. 'ஆயிரங் குதிரையை அறவெட்டின போராளி இப்போது பறைச்சேரி நாயோடே பங்கமழிகிறான்' (பழ.)

[பங்கம் + அழி-தல்]

பங்கமழிதல் ஆடை குலைதல் என்னும் பொருளில் மானமிழத்தலைக் குறித்தது.

**பங்கரம்** *paṅgaram*, பெ. (n.), அதிவிடையம்; Indian atees. (சா.அக.)

**பங்களப்படை** *paṅgala-p-pada*i, பெ.(n.), பதர் போன்ற கூட்டுப்படை; a newly enlisted army, useless as chaff. "பங்களப் படை கொண்டு தனிவீரஞ் செய்வாரை" (ஈடு, 6, 6, 1).

பங்கு → பங்களம் = குறைபாடுடையது; பயனற்றது.

[பங்களம் + படை]

**பங்களிப்பு** *paṅgaliṅṅu*, பெ. (n.), ஒன்றிற்குத் தன் பங்காகத் தரப்படுவது; contribution. "தமிழ் இலக்கிய வளர்ச்சிக்குத் தன் பங்களிப்பு என்ன என்பதை ஒவ்வொரு எழுத்தாளனும் எண்ணிப் பார்க்க வேண்டும்."

[பங்கு + அளிப்பு]

**பங்கறை** *paṅgarai*, பெ.(n.), 1. அழகின்மை; ugliness, deformity. 2. அழகில்லாதவ-ன்-ள் (கொ.வ.); an ugly person.

[பங்கு + அறு + ஐ] உறுப்புக் குறையை உறுப்பறை என்பது போல் மூளிபட்ட நிலை பங்கறை எனப்பட்டது.

**பங்கன்<sup>1</sup>** *paṅgan*, பெ. (n.), பாகங் கொண்டவன்; shares; one who has another by his side. "மலைமங்கை தன் பங்கனை" (திவ். பெரியதி. 7, 10, 3.) "வேயறுதோளி பங்கன் விடமுண்டகண்டன்" - தேவா.

[பங்கு → பங்கன்] வே.க.

**பங்கன்<sup>2</sup>** *paṅgan*, பெ. (n.), இவறன் (இ.வ.); miser.

[பங்கு → பங்கன் = சிறுமையுடையோன்; கஞ்சன்.]

**பங்கனி** *paṅgani*, பெ. (n.), பங்கம்பாளை; worm - killer. (சா.அக.)

மறுவ. ஆடுதின்னாப்பாளை.

**பங்காதாயம்** *paṅgādāyam*, பெ. (n.), கூட்டு வணிகத்தில் ஒருவர் செய்துள்ள முதலீட்டிற்கு உரிய ஊதியம்; dividend.

[பங்கு + ஆதாயம்]

**பங்காரம்<sup>2</sup>** *paṅgāram*, பெ. (n.) வரம்பு (யாழ். அக); limit, boundry.

[பங்கு + ஆர் → ஆரம்]

**பங்காலி** *paṅgāli*, பெ. (n) வெளவால்; bat.

**பங்காளன்** *paṅgālan*, பெ. (n) பங்காளி பார்க்க; see paṅgāli.

[பங்கு + ஆளன்]

பங்காளி<sup>1</sup> *paṅgāli*, பெ. (n) 1. உடன் கூட்டாயிருப்பவன்; shareholder, partner, co-parcener. 2. தாய் வழி உறவின் முறையர்; agnate, kinsman.

[பங்கு + ஆளி] [பங்கு → பங்காளி]

‘பங்காளியையும் பனங்காயையும் பதம்பார்த்து வெட்ட வேண்டும்’ (பழ.)

‘பங்காளி குடிகெடுக்க, வெங்காயம் குழிபோடச் சொன்னது போல்’ (பழ.)

‘பங்காளி வீடு வேகிறது; சுங்கான் கொண்டு தண்ணீர்விடு’ (பழ.)

பங்காளி<sup>2</sup> *paṅgāli*, பெ. (n) ஊரார் நில உரிமை களை வகுத்தெழுதும் பணியாளன் (கடம்பர் உலா, 50); an officer whose duty was to prepare a record of all the holdings in a village.

[பங்கு + ஆளி]

பங்காளிக்காய்ச்சல் *paṅgāli-k-kāyccal*, பெ.(n) பங்காளிகளுக்கு இடையே ஏற்படும் போட்டியும் பொறாமையும்; jealousy among those who are agnates.

[பங்காளி + காய்ச்சல்]

பங்காளிச்சி *paṅgālicci*, பெ. (n) பங்காளியின் மனைவி (இ.வ.); wife of an agnate.

[பங்கு + ஆளி + சி]

சி - பெண்பால் ஒருமையீறு

பங்கி<sup>1</sup> *paṅgi*, பெ. (n.) 1. ஆண்மக்களின் மயிர்; man's hair. “பங்கியை வம்பிற்கட்டி (சீவக. 2277.) 2. விலங்குகளின் மயிர்(பிங்); hair of

animals. 3. கஞ்சா; a narcotic and intoxicating plant. “பங்கிச்சாற்றாட்டி” (தைல.தைலவ.105) 4. சாதிலிங்கம்; vermilion red sulphurate of mercury oxide. 5. தெரிநிலைவினைப்பகுதி; base of a word that which is the state of clear indication. 6. பிறமயிர் (சூடா. 2; 101.); other hairs.

[பங்கு → பங்கி]

பங்கி<sup>2</sup>-த்தல், *paṅgi-*, 11. செ.குன்றாவி. (v.t.) 1. வெட்டுதல்; to mutilate; to cut off; “அங்கத் தெவையுமழியச் சிலரைப்பங்கித்தடைவார்” (சிவதரு. சுவர்க்க நரக.78.) 2. பகுத்தல்; to partition, divide. 3. பங்கிடுதல்; to oppoition.

[பங்கு → பங்கி → பங்கி-,]

பங்கி<sup>3</sup> *paṅgi*, பெ. (n) வகை; variations, kinds. “பாணியின் பங்கி யம்பர மெங்கும் விம்மின” (கம்பரா.கைகேயி.60)

[ஒருகா: வங்கி → பங்கி]

பங்கி<sup>4</sup> *paṅgi*, பெ. (n) 1. தன்னுடைய பாகமாகப் பெற்றுக்கொள்பவன்; one who appropriates, one who receives his share. “நஞ்சினைப்பங்கியுண்டதோர் தெய்வ முண்டோ” (தேவா.392,6) 2. ஆறாண்டிற்கொரு முறை சீட்டுப் போட்டுச் சிற்றூர் நிலத்தைச் சிற்றூர் மக்களுக்குக் கொடுக்கும் பற்றடைப்பு முறை (W.G.); an obsolete system of village tenure in Tinnevely by which the fields we divided by lot once in every six years among the villages.

[பங்கு → பங்கி] (வ.மொ.வ. 193)



பங்கி பங்கா



பணியாரத்துத்தி கங்கடி



பவழமல்லி



பலிசை



முப்பங்கி (திரிபங்கி) பதின்பங்கி (சுபங்கி) நூற்றுப்பங்கி அல்லது பதிற்றுப் பதின்பங்கி (சதபங்கி) என்பன, ஒரே பா அல்லது பாவினம் முறையே மூவேறு பான்வேறு, பதிற்றுப்பான் வேறு, பா அல்லது பாவினமாகப் பிரிந்து வெவ்வேறு பொருள்படுமாறு பாடப்படும் சொல்லணிச் செய்யுள் வகைகள். திரிபங்கி (முப்பங்கி) என்பது மூவகையாக உடம்பை வளைத்து நிற்கும் நிலையையும் குறிக்கும். “வெள்கிய திரிபங்கியுடன்” (அழகர்கலம். 1)

பங்கி<sup>5</sup> *paṅgi*, பெ. (n) சடைக்கஞ்சா. (தைலவ.தைல 105) பார்க்க; bhang, a variety of indian hemp.

பங்கிப் *paṅgi*, பெ. (n) சாதிலிங்கம் (சங்.அக); vermilion.

பங்கிகவாசம் *paṅgiga-vāśam*, பெ. (n) பங்கவாசம் (சங்.அக); பார்க்க see *paṅgavāśam*.

[பங்கவாசம் → பங்கிகவாசம்]

பங்கிட்டநாள் *paṅgiṭṭa-nāḷ*, பெ. (n) இரண்டிராசி கலந்த உடு (வின்); nakṣatra forming part of two zodiacal signs.

[பங்கு + இட்ட + நாள்]

பங்கிடு - தல் *paṅgiḍu-*, 4. செ. குன்றாவி  
1. பகுத்துக் கொடுத்தல் (கொ.வ); to divide, parcel out, distribute, apportion, allot. 2. ஏற்படுத்துதல் (வின்); to destine.

[பகு → பங்கு + இடு - தல்]

பங்கித்தபால் *paṅgittapāl*, பெ. (n) பங்கியி லனுப்பும் அஞ்சல்; parcel -post.

[பங்கி + தபால்]

பங்கியடி - த்தல் *paṅgi-y-adi*, 4. செ.கு.வி.(v.i.)

1. கஞ்சாப்புகை குடித்தல்; to smoke ganja.
2. கஞ்சா; to eat bhang.

[பங்கி + அடி -]

பங்கிலம் *paṅgilam*, பெ. (n) தெப்பம், (யாழ்.அக); raft.

[பங்கி → பங்கிலம்]

பங்கீடு *paṅgiḍu*, பெ. (n) 1.பங்கிடுகை (திவா); dividing, sharing, allotting, distributing; 2. வகுத்தற் கணக்கு; (arith) division 3. திட்டம் (வின்); adjustment; settlement of a dispute; disposal of affairs. 4. வழி; measures, means.

[பகு → பங்கு + இடு > (முதல்நீண்டது)]

பங்கீடு<sup>2</sup> *paṅgiḍu*, பெ. (n) கணக்கு விளத்தம்; account. “குடிகளுக்குப் பங்கீடு சொல்லப் பயங் கொண்டு” (சரவண. பணவிடு.133)

[பங்கு → பங்கீடு] (வே.க.)

பங்கு<sup>1</sup> *paṅgu*, பெ. (n) 1. பாகம்; share portion, part. “பட்குலவு கோதையந்தானும்” (திருவாச. 16.9) 2. பாதி (குடா); moiety half. 3. பக்கம்; side, party. ‘என்பங்கில் தெய்வம் இருக்கிறது’; 4. இரண்டு அல்லது இரண்டரை ஏக்கர் நன்செயும் பதினாறு ஏக்கர் புன்செயுங் கொண்ட நிலம் (C.G.288); sixteen acres of dry land and two or two and a half of wet land.

ம. பங்கு.

[பகு → பக்கு > பங்கு] (வே.க.)

**பங்கு<sup>2</sup> paṅgu**, பெ. (n) 1. முடம் (பிங்); lameness; “ஒருத்தலைப்பங்குவி னூர்தி” (கம்பரா. மந்திரப். 66) 2. முடவன்; lame person; cripple. “பங்கொரு வனொப்பரியவையத்திலோடி வந்து” (தேவையுலா, 25), 3. சனி; saturn, as a lame planet. “அந்தணன்பங்குவினில்லத் துணைக் குப்பா லெய்த” (பரிபா.11.7)

**பங்கு<sup>3</sup> paṅgiku**, பெ. (n) 1. மாவட்டப்பகுதி (புதுவை.வ); district. 2. தலைப்பாகை; turban. “சிவகாங்கை யொர்பங்காக” (விரிஞ்சை முருகன்பிள்ளைத். தாலப்.1.) 3. பாதி; half. 4. கூறுபாடு; division. (சா.அக)

**பங்குக்காணி paṅgu-k-kāṇi**, பெ. (n) கூட்டுப்பங்கான நிலம் (வின்); land owned in common.

[ பங்கு + காணி ]

**பங்குக்காரன் paṅgu-k-kāran**, பெ. (n) 1. பங்குக்குடையவன் (c.g.); co-sharer, share holder. 2. சிற்றூர்களில் மிகுதியான நிலமுள்ளவன் (இ.வ.); the biggest share holder in the lands of a village.

[ பங்கு + காரன் ]

**பங்குகொள்(ளு)-தல் paṅgu-kol-(lu)-**, 16. செ.கு.வி(v.i.) 1. பணி,போராட்டம் நிகழ்ச்சி போன்றவற்றில் இடம் பெற்றுச் செயல்படுதல்; கலந்து கொள்ளுதல்; take part; participate. “விழாவில் அனைவரும் பங்கு கொண்டு சிறப்பிக்கவேண்டும்” 2. மற்றொருவருடைய இன்பதுன்பங்களைத் தனதாகக் கொள்ளுதல்; share someone's joy, sorrow, etc. “பிறருடைய இன்பதுன்பங்களில் பங்கு கொள்ளாமல் இருப்பது நாகரிகமா?”(உ.வ.);

**பங்குசம் paṅguśam**, பெ. (n) தலைக்கோலம் (பிங்); head-dress.

**பங்குடிப்பறையன் paṅguḍi-p-paraiyaṅ**, பெ.(n) சிற்றூர் ஊழியமில்லாப்பறையன் (இ.வ.); a pariah who is not a village-servant.

[ பைங்குடி + பறையன் → பங்குடிப்பறையன் ]

**பங்குதாரன் paṅgu-tāraṅ**, பெ. (n) பங்குக்காரன், பார்க்க, see paṅgukkāraṅ.

[ (பங்கு + தாரன்) தாரன் என்ற வடசொல் உடைமைப்பொருளது ]

**பங்குதை paṅgudai**, பெ. (n) பங்கறை (யாழ். அக) பார்க்க; see paṅgarai

[ பங்கறை → பங்குதை ]

**பங்குநெல் paṅgu-nel**, பெ. (n) நெல்வகை (இ.வ.); a kind of paddy.

[ பங்கு + நெல் ]

**பங்குபகிர்ச்சி paṅgu-pagircci**, பெ. (n) பாகம் (வின்.); share portion.

[ பங்கு + பகிர் + சி-தொழிற்பெயர் ]

**பங்குபட்டநாள் paṅgu-paṭṭa-nāḷ**, பெ.(n) இரண்டு நாட்களில் தொடுத்துவரும் உடு (வின்.); nakshatra with which the moon is in conjunction through parts of two days.

[ பங்கு + பட்ட + நாள் ]

**பங்குபாகம் paṅgu-pāgam**, பெ.(n) 1. பங்கு; share portion. 2. பாகப்பிரிவினை; partition. “அண்ணனும் தம்பியும் பங்குபாகம் செய்து கொண்டார்கள்” (வின்.).

[ பங்கு + பாகம் ]

**பங்குபிரிந்தவர்** *paṅgu-pirindavar*, பெ.(n) தாய்பாகம் பிரித்துக்கொண்டவர்; those who are divided in estate, as heirs.(வின்).

[ பங்கு + பிரிந்தவர் ]

**பங்குமால்** *paṅgu-māl*, பெ. (n) பங்குக்குறிப்பு (C.G.); list of shares.

[ பங்கு + மால்-உருது. “குறிப்பு” என்ற பொருளது ]

**பங்குரை** *paṅgurai*, பெ. (n) அதிவிடையம் என்னும் மருந்துச்சரக்கு (தைலவ. தைல); a bazaar drug called indian atees.

**பங்குவழி** *paṅgu-vali*, பெ. (n) ஊர்நிலத்தை ஓரளவுள்ள பலபங்குகளாகப் பிரித்துப் பங்குநிலத்தின் தகுதிப்படி ஒவ்வொரு வருக்குங் கொடுக்கும் முறை; a system of land tenure in which the lands of a village are for purposes of convenient enjoyment divided into many shares each consisting of a fixed number of acres and assigned to each holder with refernce to quality of the soil, situation,etc;

[ பங்கு + வழி ]

**பங்குவழிநிலம்** *paṅgu-vali-nilam*, பெ. (n) பங்குவழிப்படி நுகர்தற்குரிய நிலம் (C.G.); land enjoyed under paṅgu-vali systems

[ பங்கு + வழி + நிலம் ]

**பங்குவழியினாம்** *paṅgu-vali-iṅām*, பெ. (n) வேளாண்மை வளர்ச்சிக்காக ஒரு கூட்டத் தாருக்கு அன்பளிப்பாகக் கொடுக்கும் நிலம் (R.T.); land granted to a body of persons in common, for the encouragement of cultivation

[ பங்கு + வழி + இனாம் ]

**பங்குவாளி** *paṅgu-v-āḷi*, பெ. (n) சிறுநிலக்கிழார்(G.Tn.D.I.311); mirasdars.

[ பங்கு + ஆள் + இ ]

[ பங்குஆளி → பங்குவாளி ]

**பங்குவீதம்<sup>1</sup>** *paṅgu-vidam*, பெ. (n) சமமாயுள்ள பங்கு (வின்); equal shares.

[ பங்கு + வீதம் ]

**பங்குவீதம்<sup>2</sup>** *paṅgu-vidam*, வி.எ.(adv.) விழுக்காட்டின்படி (இ.வ.); pro rate.

[ பங்கு + வீதம் ]

**பங்குனி** *paṅguni*, பெ. (n) 1. பன்னிரண்டாம் மாதம் ; the 12<sup>th</sup> month of the solar year, march- April. “வெய்யோன்... பங்குனிப்பருவஞ் செய்தான்” (சீவக. 851.) 2. உத்தரம் பார்க்க (பிங்); see the 12<sup>th</sup> naksatra.

‘பங்குனி என்று பருப்பதும் இல்லை;

சித்திரை என்று சிறுப்பதும் இல்லை;’ (பழ.)

‘பங்குனிமாதம் பகல்வழி நடந்தவன் பெரும்பாவி’ (பழ.)

[பங்குனி → பங்குனி]

மீனமாதத்தைக் குறிக்கும் வடசொல்.

**பங்கூரம்** *paṅgūram*, பெ. (n) 1. அதிவிடையம்; atis shrub. 2. மரமஞ்சள்; tree turmeric.

**பங்கூறம்** *paṅgūram*, பெ. (n) மரமஞ்சள் பார்க்க (மலை); tree turmeric.

**பங்கோற்பயிண்டு** *paṅgōrapayinḍu*, பெ. (n) சிறையில் அடைக்கை; imprisonment in a jail. “பங்கோற் பயிண்டு பருவிலங்கு மாட்டி” (பஞ்ச.திருமுக.1732.)

**பச்சடம்** *paccadam*, பெ. (n) பச்சவடம் பார்க்க; see paccavaḍam. “கற்பனையலங்கார மாக்கோவை பாடினுங் கனவரிசையொரு பச்சடம்” (திருவேங்.சத.29)

[ பச்சவடம் → பச்சடம் ]

**பச்சடி<sup>1</sup>** *paccadi*, பெ. (n) பச்சையாகவே பாகம் பண்ணிய துவையற்கறி; a culinary preparation from row vegetables, seamed vegetablese curry. (சா.அக.).

[ பச்சு → பச்சடி ]

(மு.தா.46)

**பச்சடி<sup>2</sup>** *paccadi*, பெ. (n) 1. பச்சையாகவே அணியப் படுத்திய தொடுகறி; a kind of relish generally made of minced vegetables. ‘புளிப்பான பச்சடியால்’ (பதார்த்த.1370.) 2. நற்பேறு; prosperity, command of money, ‘பச்சடி கண்டால் ஒட்டடி மகளை’ (பழ.)

தெ. பட்சடி க.பச்சடி, ம.பச்சடி.

[ பசுமை → பச்சை + அடிசில் = பச்சடி ]

[ பச்சு → பச்சடி ]

(மு.தா.46)

**பச்சடியன்** *paccadiyan*, பெ. (n) வெண்மையிற் கறுப்புப் புள்ளியுள்ள மாடு (யாழ்.அக.); white bull or cow with black spots.

[ பச்சடி → பச்சடியன் ]

**பச்சமஞ்சள்** *paccamañjal*, பெ. (n) மரமஞ்சள்; tree tumeric. (சா.அக.).

[ பச்சை + மஞ்சள் ]

**பச்சநாவி**, *pacca-nāvi*, பெ. (n) வச்சநாவி(இ.வ.) பார்க்க; nepal aconite. ம. பச்சநாபி.

[ பச்சை + நாவி ]

**பச்சரிசி<sup>1</sup>** *paccariṣi*, பெ. (n) 1. நெல்லைப் புழுக்காமற் காயவைத்துக் குத்தியெடுத்த அரிசி; rice hulled without boiling, opp. to puluṅgal. 2. மாமரவகை (இ.வ.); a kind of mango.

[ பச்சை + அரிசி. ]

**பச்சரிசி<sup>2</sup>** *paccariṣi*, பெ. (n) அம்மான் பச்சரிசி; an annual with procumbent brances. “பிரமி விளா பச்சரிசி பீளை சங்கு வேளை” (தைலவ.தைல.135) 2. மாமரவகை(இ.வ.); a kind of mango.

[ பச்சை + அரிசி. ]

**பச்சவடம்** *paccavaḍam*, பெ. (n) மேற்போர்வை விரிப்பு, திரை முதலியவற்றுக்குப் பயன்படும் நீண்டசீலை (கோயிலொ. 94.); a long piece of cloth, used as a blanket, bed sheet or screen.

தெ.பட்சடமு. க. பச்சபட. ம. பச்சவடம்.

**பச்சன்னியம்**, *paccanniyam*, பெ. (n) மரமஞ்சள் (மலை); tree turmeric.

**பச்சாகிலியம்** *paccāgilāam*, பெ. (n) சண்பகம்; champak tree. (சா.அக.).

**பச்சாளை<sup>1</sup>** *paccājai*, பெ. (n) கொச்சி; mercuric chloride. (சா.அக.).

மறுவ. சவ்வீர வைப்பு கொச்சி வீரம்.

[ பச்சை → பச்சாளை ]

**பச்சாளை<sup>2</sup>** *paccālai*, பெ. (n) பயிர்கட்குவரும் நோய்வகை (நெல்லை); a disease of crops.

[ பச்சை → பச்சாளை ]

**பச்சான் கள்ளி** *paccāṅ kaḷḷi*, பெ. (n) கண்டக்கள்ளி; round milk hedge.

[ பச்சான் + கள்ளி ]

**பச்சிமப் பிறை** *paccima-p-pirai*, பெ. (n) இளம்பிறை (யாழ்.அக.); crescent.

[ பச்சிமம் + பிறை ]

**பச்சிமம்** *paccimam*, பெ. (n) 1. மேற்கு; west. “மற்றையார்க்குப் பச்சிமமே மாண்பு” (சைவச. பொது.270.) 2. பின்புறம்; back. “பச்சிமத்தினு முகத்தினு மருங்கினும் பகழி.....உமிழ்.” (கம்பரா.பிரமாத்.71.) 3. பின்பட்டது; that which is late or after-time. “விப்பிரார் பச்சிம புத்தியர்” (விண்.)

**பச்சியம்** *pacciyam*, பெ. (n) வியப்புக் குறிப்பு. (யாழ்.அக.); an expression signifying wonder.

**பச்சிரும்பு** *paccirumbu*, பெ. (n) உருகின இரும்பு; molten iron. “பச்சிரும்பெஃகிப்பாங்கு” (சீவக.2303.)

[ பசுமை → பச்சு + இரும்பு ]

(கருவிகள், கலங்கள் முதலியன செய்யப்படாமல் வெறும் இரும்பு பச்சையிரும்பு → பச்சிரும்பு என்னப்பட்டது.)

**பச்சிலை** *paccilai*, பெ. (n) 1. பச்சையிலை (பிங்.); green, fresh leaf. 2. மரவகை (திவா.); Mysore gamboge l.tr., 3. பச்சிலைகளால் ஆகிய மருந்து (விண்.); medicament

consisting of leaves. 4. பன்றிவாகை (L.); tube-in-tube. wood. 5. நறைக்கொடி (புறநா.168,உரை.); a fragrant creeper. 6. ஒருவகைப்புகைச்சரக்கு (சிலப்.5, 14, உரை.); a fumigating substance. 7. ஒரு வகைத் துகில் (சிலப்.14,108,உரை.); a kind of ancient garment.

க. பச்செல ம. பச்சில  
க. பச்சாரி (மரவகை.)

[ பச்சை + இலை ]

**பச்சிலைப்பட்டு** *paccilai-p-paṭṭu*, பெ. (n) பசிய இலைத் தொழிலையுடைய பட்டு; silk cloth with leaf-like figures. “பச்சிலைப் பட்டு முத்தும் பவளமு மிமைக்கு மல்குல்” (சீவக.2090.)

[ பசுமையிலை → பச்சிலை + பட்டு ]

**பச்சிலைப்பாம்பு** *paccilai-p-pāmbu*, பெ. (n) மருந்தாகப் பயன்படும் இலை; leaves used medicinally. (விண்.)

[ பச்சிலை + பாம்பு ]

**பச்சிலையோணான்** *paccilai-y-ōṅāṅ*, பெ. (n) பச்சோணான் (யாழ்.அக.) பார்க்க; see *paccōṅāṅ*.

[ பச்சிலை + ஒணான் ]

**பச்சிறைச்சி** *pacciraicci*, பெ. (n) 1. பச்சுள் (யாழ்.அக.); raw meat, flesh. 2. ஆறாப்புண்; green wound.

[ பச்சை → பச்சு + இறைச்சி ]

**பச்சுடம்பு** *paccudambu*, பெ. (n) 1. பிள்ளைப் பேற்றால் மெலிந்த உடல்; tender body of a

woman after childbirth. 2. குழந்தையின் தளிருடல்; tender body an infant. 3. அம்மைப்புண் காயாத உடம்பு (வின்.); body still having sore from small-pox.

[ பச்சை → பச்சு + உடம்பு ]

[ பசு → பச்சு → பச்சுடம்பு ]

(மு.தா. 46.)

**பச்சுதி** *paccudi*, பெ.(n.) நழுவுகை; slip. “பச்சுதியின்றி நின்று” (மேருமந்.876.).

**பச்சுளி** *pacculi*, பெ. (n.) செடிவகை; wolly patchouli.

**பச்சுன்** *paccūn*, பெ. (n.) பச்சிறைச்சி<sup>1</sup> பார்க்க see *pacciraicci* “முதுநரி பச்சுன் கொள்ளை மாந்தி” (நற்.352.)

[பசுமை + ஊன்]

**பச்செனல்** *paccēnal*, பெ. (n.) பசுமையாதற் குறிப்பு; expr.of being green or verdant ‘பச்சென்று பசத்தது’ (தொல்,சொல்.261,உரை.)

[பசுமை → பச்சு + எனல்]

**பச்செனவு** *paccēnavu*, பெ. (n.) 1. பச்சை; greenness, verdure. 2. ஈரம்; moistness. dampness, sap,juice. 3. பொலிவு; plumpness; fulness.

[பசுமை → பச்சு + எனவு]

**பச்சேரி** *paccēri*, பெ. (n.) பள்ளர்சேரி (நெல்லை); the quarters of the pallar caste.

[பள்+சேரி=பட்சேரி என்பதன் கொச்சை வடிவமே பச்சேரி என்பது]

**பச்சை<sup>1</sup>** *paccai*, பெ. (n.) 1. பசுமைநிறம்; green colour; greenness, “பச்சைமா மலைபோல் மேனி” (திவ்.திருமாலை 2.) ‘பச்சைப் பச்சை என்ற புல்வெளிகள்’. 2. ஒன்பான் மணிகளுள் ஒன்றான பச்சைக்கல்; emerald. 3. பயறு; pulse or cereals. ‘இறந்த வீட்டிலிருந்து ஊரார்க்குப் பச்சை போடுவார்கள்’ (நெல்லை.) 4. வெற்றிலை; betel leaf ‘பச்சை கொடுத்தால் பாவந்தீரும்; வெள்ளை கொடுத்தால் வினைதீரும்’ (பழ.) 5. நீருமரி பார்க்க; see nīrumari; seaside indian saltwort. 6. நறுமணப் புல்வகை (பிங்.); a fragrant grass. 7. பச்சைகுத்திய அடையாளம் (நெல்லை); tattoo. 8. பசப்பு நிறம்; paleness, as of a maid separated from her lover. “பச்சை தீருமென் பைங்கொடி” (தேவா.497,2.) 9. திருமால் (பிங்.); Tirumāl. 10. திருமாலின் தோற்றரவுள் ஒருவன் பிரத்தியும்நன்; a vyūha manifestation of visnu. “பொன்கட் பச்சை பைங்கண் மாஅல்” (பரிபா.3,82.) 11. புதன் (பிங்.); the planet mercury. 12. நன்கொடை (சீவக.823, உரை); present, as to a newly married pair. 13. காணிக்கை (ஈடு,5,1,3.); offering to a superior or a deity. 14. கப்பம்; tribute, “ராஜாக்கள் கொண்டு வந்த பச்சை” (ஈடு.4,1,1). 15. கைம்மாறு; compensation, return. “நல்லுதவியாவது பச்சைகொள்ளாதே உபகரிக்கை” (ஈடு,2,3,4.). 16. சமைத்தற்குரிய உணவுப் பொருள்; provisions. “நெடுநாள பச்சைதேடி விருந்திட்டாய்” (ஈடு,1,6,1.). 17. பச்சைக் கலியாணம் பார்க்க; see paccai-kaliyāṇam. 18. வேகாதது; rawness, as food uncooked. பச்சைப்புலால். 19. முற்றாதது; tenderness, unripeness, greenness, as of fruit. ‘பச்சைக்காய்’. 20. உலராதது; that which is not seasoned, dried or tanned. பச்சைமரம். 21. ஆறாதது; that which is fresh or not healed. ‘பச்சைப்புண்’. 22. தூய்மை செய்யப் படாதது; that which is impure, crude, as ore. ‘பச்சைக் கந்தகம்’ 23. தோல் (திவா.); skin, hide. “புதுவது போர்த்த பொன்போற் பச்சை” (மலைபடு.29.) 24.

போர்வை; covering, as of the body of a yāi. “புகழ்வினைப் பொலிந்த பச்சையொடு” (சிறுபாண்.226.) 25. குளிர்ச்சி; freshness, as water not boiled; coolness. ‘பச்சைத்தண்ணீர்’. 26. இழிவழக்கு; vulgarity. ‘பச்சையாய்ப் பேசுகிறான்’. 27. வெளிப்படையானது; that which is frank, open. ‘நடந்ததைப் பச்சையாய்ச் சொன்னான்’ 28. மிகுதி; intensity, excess, ‘பச்சைக்கைப்’ (யாழ்ப்ப.) 29. பயன் (அரும்பொருள் நிகண்டு); profit 30. அநாகரிகம்; rudeness, crudeness, wildness ‘பச்சைப்பேச்சு’

[பசு → பச்சு → பச்சை] (முதா. 46)

‘பச்சைச் சிரிப்புப் பல்லுக்குக் கேடு தூவு  
பருக்கை வயிற்றுக்குக் கேடு’ (பழ)

மறுவ. பச்சிலை, இஞ்சி

**பச்சை<sup>2</sup>** *paccai*, பெ. (n.) ஒருவகை நறுமணச் செடி; achen leaf, indian marjoram. இதன் வகைகள்:

1. திருநீற்றுப் பச்சை— holy ashes leaf.
2. கடற்(சமுத்திராப்)பச்சை— sea green
3. மலைப்பச்சை— hill green
4. தேன்பச்சை— honey green
5. வேனிற்பச்சை— summer green
6. நஞ்சறப்பச்சை— poison cutting green
7. அலுரிப்பச்சை— (crude camphor)
8. கதிர்ப்பச்சை— a fragrant plant.
9. வங்காளப்பச்சை— sub acetate of copper.
10. மாறிப்பச்சை— māri-p-paccai.  
‘பச்சை மரம் படப் பார்ப்பான்’ (பழ.)

**பச்சை<sup>3</sup>** *paccai*, பெ. (n.) 1. பச்சாளை (யாழ்ப்ப.அக.); பார்க்க see paccālai 2. பூடுவகை (புட்ப.5.); a shrub.

தெ. பச்ச க.ம. பச்ச

[பசுமை → பச்சை]

**பச்சை அலரி** *paccai-alari*, பெ. (n.) திருவாச்சிப்பூ; foreign oleander. (சா.அக.)

[பசுமை + அலரி] பச்சை ஆமை *paccai-āmai*, பெ. (n.) கடலாமையின் ஒருவகை இனம்; a kind of sea turtle.

[பச்சை + ஆமை]

**பச்சை இராப்பாடி** *paccai-irāppādi*, பெ. (n.) பச்சை நிறமான இராப்பாடிக் குருவி; green bool bool (சா.அக.)

[பச்சை + இராப்பாடி]

**பச்சை எருவை** *paccai-eruvai*, பெ. (n.) பச்சையாகவே துரிசி முதலிய மருந்துகளை நல்லெண்ணெயில் அரைத்து புண்களுக்கு இடும் ஒருவகைப் பூசுமருந்து; an external ointment prepared by grinding copper sulphate and other drugs and mixing and grinding them in gingelly oil.

[பச்சை + எருவை]

**பச்சைக்கச்சோலம்** *paccai-k-kaccōlam*, பெ. (n.) 1. பச்சைப்பூலாங்கிழங்கு; green poola root. 2. பச்சை ஏலக்காய்த்தோல்; undried capsules of cardamom. (சா.அக.).

[பச்சை + கச்சோலம்]

**பச்சைக்கட்டி** *paccai-k-kattī*, பெ. (n.) பழுக்காத கட்டி; unripened or unripened abscess unfit for opening or incision. (சா.அக.).

[பச்சை + கட்டி]

**பச்சைக்கட்டு** *paccai-k-kattu*, பெ. (n.) அமைதி செய்யும் மருந்து; any green drug which allays the disease. (சா.அக.).

[பச்சை + கட்டு]

**பச்சைக்கடலை** *paccai-k-kaḍalai*, பெ. (n.) வேகவைக்காத, வறுக்கப்படாத கொண்டைக் கடலை; raw bengal gram that is not roasted or boiled.

[பச்சை + கடலை]

**பச்சைக்கடுக்காய்** *paccai-k-kaḍukkāy*, பெ. (n.) 1. உலராத கடுக்காய்; undried gall nut. 2. அரிதகிக் கடுக்காய்; green gall nut.

[பச்சை + கடுக்காய்]

**பச்சைக்கடுகு** *paccai-k-kaḍugu*, பெ. (n.) செங்கடுகு; raw mustard. (சா.அக.).

[பச்சை + கடுகு]

**பச்சைக்கடுகுரோகணி** *paccai-k-kaḍugu rogaṇi*, பெ.(n.) 1. உலராத கடுகுரோகணி; undried black hellibore. 2. பச்சை நிறமுள்ள கடுகுரோகணி; green coloured hellibore. (சா.அக.).

[பச்சை + கடுகு+ரோகணி]

**பச்சைக்கந்தகம்** *paccai-k-kandagam*, பெ.(n.) தூய்மை செய்யாத கந்தகம் (கொ.வ.); raw sulphur, as impure.

மறுவ. பிறவிக்கந்தகம்.

[பச்சை + கந்தகம்]

**பச்சைக்கயர்** *paccai-k-kayar*, பெ.(n.) கடுங்கசப்பு (யாழ்ப்ப.); extreme astringency; intense bitterness.

[பச்சை + கயர்]

[கசப்பு → கயப்பு → கயர்]

**பச்சைக்கரி** *paccai-k-kari*, பெ. (n.) ஈரமான கரி; wet or moist charcoal.

[பச்சை + கரி]

**பச்சைக்கருப்பூரம்** *paccai-k-karuppūram* பெ.(n.) கருப்பூரவகை (பதார்த்த.1075.); medicated camphor, menthol, crude camphor.

க. பச்சக்கர்பூர

[பச்சை + கருப்பூரம்]

(இக்கருப்பூரம் நீர்வேட்கை, வயிற்றெரிச்சல், ஈரல் அழற்சி, நுரையீரல் அழற்சி ஆகியவற்றைப் போக்கி, மூளைக்கு வலுவைத் தருவதாகச் சா.அக. சிறப்பாகக் குறிக்கின்றது.)

**பச்சைக்கல்** *paccai-k-kal*, பெ.(n.) 1. கடாத செங்கல்; unburnt brick. 2. பச்சைமணி; emerald. 3. பசங்கல் வகை (வின்); jade, a hard dark greenstone. 4. கல்வகை (வின்); greenstone, principally of felspar and horn blende. 5. காதணி வகை (கொ.வ.); pendant emerald, used as an ear ornament.

[பச்சை + கல்]

**பச்சைக்கல்யாணி** *paccai-k-kalyāṇi*, பெ. (n.) கதிரவனின் தேர்க்குதிரைகளுளொன்று; one of the seven mythical horses of the sun's chariot.

[பச்சை + Skt. கல்யாணி]

**பச்சைக்கலியாணம்** *paccai-k-kaliyāṇam*, பெ.(n.) திருமணத்தின் நாலாம் நாளில் மணமக்களை வாழ்த்திப் பரிசு வழங்கும் சடங்கு (இ.வ.); ceremony on the fourth day in a marriage festival, as the time of presenting gifts.

[பச்சை + கலியாணம்]



**பச்சைக்கள்ளன்** *paccai-k-kallaṅ* பெ. (n.)  
பெருந்திருடன் (வின்.); desperate thief;  
downright villain.

[பச்சை + கள்ளன்]

**பச்சைக்காடை** *paccai-k-kāḍai*, பெ. (n.)  
காடை வகையுள் ஒன்று; a kind of kāḍai.  
(இதன் சிறகுப் போர்வையில் பல பளிச்சென்ற  
வண்ணங்களைக் காணலாம். நாகணவாய்ப்  
புள்ளின் அளவில் குட்டை வாலுடன்  
இருக்கும் இப்பறவையின் தலை கோடு  
போட்ட கரும்புகர் நிறமாகவும் முதுகு அடர்ந்த  
பசுமையாகவும் வாலின் மேல்பக்கத்திலும்  
இறக்கையின் தோலிலும் தூய்மையான  
நீலமாகவும், மார்பு மஞ்சளாகவும், அடிவயிறு  
அரத்தச் சிவப்பாகவும் இருக்கும்.  
குளிர்காலத்தில் தெற்கே வலசை போகும்  
இயல்பினது.)

மறுவ. பொன்னாந்தட்டான்

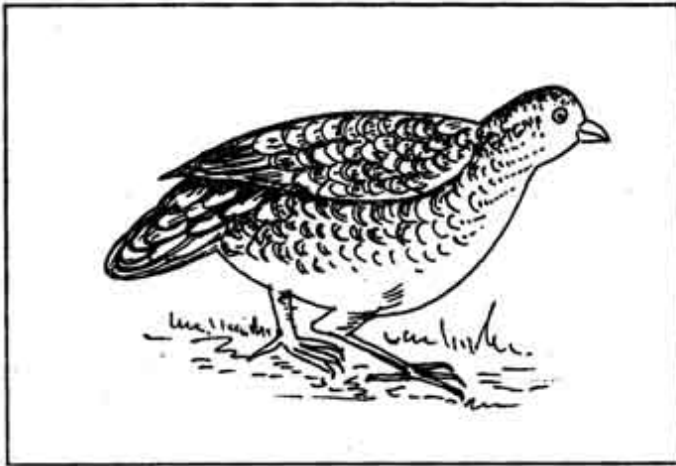

**பச்சைக்காய்ச்சி** *paccai-k-kāycci*, பெ. (n.)  
1. காய்த்துள்ள மரம் (யாழ்ப்ப.); tree with green  
fruit. 2. ஒருவகைத் தென்னை (இ.வ.); a kind  
of coconut tree.

[பச்சை + காய்ச்சி]

**பச்சைக்காளான்** *paccai-k-kāḷāṅ*, பெ. (n.)  
ஊதையை நீக்குவதற்கு உதவும் ஒருவகைக்

காளான்; green mushroom used in  
rheumatic affections. (சா.அக.).

[பச்சை + காளான்]

**பச்சைக்கிளி** *paccai-k-killi*, பெ. (n.)  
1. கிளிவகை; a variety of parrot. 2. வெட்டுக்  
கிளி; green locust, grass hoper. 3. சிறுவர்  
விளையாட்டு வகை; a boy's game. 4. துருக்,  
blue-vitriol (சா.அக.).

[பச்சை + கிளி]

**பச்சைக்கிளிமீன்** *paccai-k-kilimīṅ*, பெ. (n.)  
பச்சை வண்ணக் கிளிமூக்குமீன்; parrot fish.  
(சா.அக.)

[பச்சை + கிளிமீன்]

(கடலில் பவளக் கொடிகளில் வாழும்  
இவ்வழகான மீன் உண்ணத்  
தகுந்ததல்லவெனச் சா.அக. கூறும்.)

**பச்சைக்கிளுவை** *paccai-k-kiluvai*, பெ.  
(n.) 1. பச்சை வண்ணப்பட்டையுள்ள  
கிளுவைமரம்; green barked hill balsam  
tree. 2. பச்சைநிற சிறவிப்புள்; common  
teal. 3. பஞ்சித் தணக்கு; katearah gum  
tree. 4. கிளுவை  
மீன்; a kind of small cell fish.

[பச்சை + கிளுவை]

**பச்சைக்குங்கிலியம்** *paccai-k-  
kuṅgilyam*, பெ. (n.) குங்கிலியவகை  
(வின்.); a kind of resin of the indian  
bdellium.

[பச்சை + குங்கிலியம்]

மறுவ. வெள்ளைக்குங்கிலியம்.

குங்கிலியம் = Skt.

**பச்சைக்குங்கும்பூ** *paccai-k-kuṅgumappū*, பெ. (n.) உலர வைத்துப் பதப்படுத்தாத குங்கும்பூ; an undried European saffron. (சா.அக.)

[பச்சை + குங்குமம் + பூ]

த. குங்குமம் Skt. kumkum.

**பச்சைக்குதிரை<sup>1</sup>** *paccai-k-kudirai*, பெ. (n.) விளையாட்டு வகை (G.Tn. D.1,105); leap-frog, a game

[பாய்ச்சல் → பாச்ச → பச்சை + குதிரை]

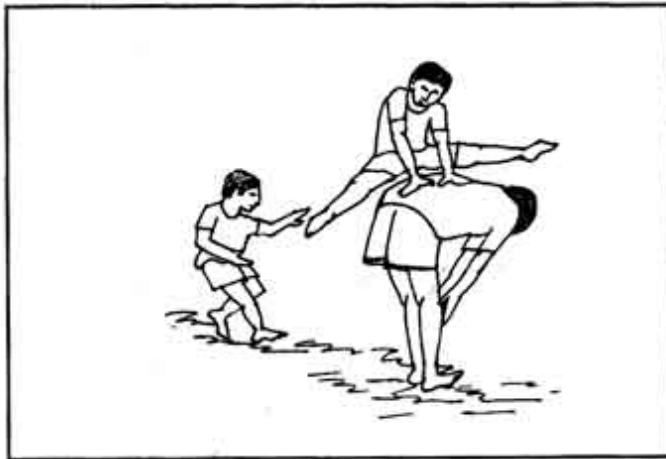

**பச்சைக்குதிரை<sup>2</sup>** *paccai-k-kudirai*, பெ. (n.) கதிரவனுடைய பசங்குதிரை (தொன்.); sun's green coloured horse (myth.) “ஞாலங் காவலுடைய வனொரு நாட் பச்சைக் கோடகங் கரப்ப” (சேதுபு. வேதாள. 45.) (கு.சொ.அக.)

[பச்சை + குதிரை]

**பச்சைக்குப்பி** *paccai-k-kuppi*, பெ. (n.) மதுவடைக்குங் குப்பிவகை (பெரும்பாண்.382, உரை); a green flask, used in ancient times for keeping liquor.

[பச்சை + குப்பி]

**பச்சைக்குருவி** *paccai-k-kuruvi*, பெ. (n.) குருவி வகையுள் ஒன்று; a kind of sparrow.

[பச்சை + குருவி]

இதன் இறகுப் போர்வையில் பல நிறங்களிருந்த போதும் பச்சையே மேலிட்டு நிற்பதால் இப்பெயர் பெற்றது. வீட்டுத் தோட்டங்களிலும் பழத் தோட்டங்களிலும் தோப்புகளிலும் இணையாக வாழும்.

**பச்சைக் குவடு** *paccai-k-kuvaḍu*, பெ. (n.) பச்சைக்கல் (மரகதம்); green gem, emerald.

[பச்சை + குவடு]

**பச்சைக்குழந்தை** *paccai-k-kuḷandai*, பெ. (n.) 1. இளங்குழவி; tender, new-born infant. 2. வளரிளங் குழந்தை; baby, young child.

[பச்சை + குழந்தை]

**பச்சைக்குறவன்<sup>1</sup>** *paccai-k-kuravaṇ*, பெ. (n.) பெரும்பாசாங்குக்காரன் (கொ.வ.); a downright knave, vegetable villain or hypocrite.

[பச்சை + குறவன்]

**பச்சைக்குறவான்<sup>2</sup>** *paccai-k-kuravāṇ*, பெ. (n.) ஒரு நீல நிற கடல்மீன்; a kind of blue trigger sea fish. (சா.அக.)

[பச்சை + குறவான்]

**பச்சைக்கூடு** *paccai-k-kūḍu*, பெ. (n.) 1. பருவுடல்; gross, physical body. 2. பருத்த உடம்பு; stout body.

[பச்சை + கூடு]

**பச்சைக்கெந்தி** *paccai-k-kendi*, பெ. (n.)  
தூய்மைசெய்யப்படாத கந்தகம்: impure sulphur. (சா.அக.).

[பச்சை + கெந்தி]

**பச்சைக்கொட்டை** *paccai-k-kottai* பெ. (n.)  
1. பூவந்தி (M.M.843.); soap nut.  
2. வானத்தாமரை; sky lotus.

[பச்சை + கொட்டை]

**பச்சைக்கொத்தமல்லி** *paccai-k-kottamalli*, பெ. (n.) கறிக்குதவும் கொத்தமல்லிக்கீரை. green leaves of coriander used in the preparations of curries. (சா.அக.).

[பச்சை + கொத்துமல்லி → கொத்தமல்லி]

**பச்சைக்கொம்பு** *paccai-k-kombu*, பெ. (n.)  
இஞ்சி (மலை); green ginger.

[பச்சை + கொம்பு]

**பச்சைக்கொல்லன்** *paccai-k-kollan*, பெ. (n.)  
வேலைத் திறமையற்ற கொல்லன் (யாழ்ப்ப.); clumsy blacksmith.

[பச்சை + கொல்லன்]

**பச்சைக்கோடு** *paccai-k-kōḍu*, பெ. (n.)  
ஒன்பான் மணிகளுள் ஒன்றான பச்சைக்கல் (மரகதம்) (யாழ்ப்ப.அக.); emerald.

[பச்சை + கோடு]

**பச்சைக்கோரான்** *paccai-k-kōrān*, பெ. (n.)  
சிறுமரவகை (L.); long-leathery elliptic-oblong obtuse-leaved jungle geranium.

மறுவ. இரும்பரிப்பி

[பச்சை + கோரான்]

**பச்சைகட்டு** *paccai-kattu*, பெ. (n.)(j.)  
1. சிற்றூரில் பெருஞ்செல்வனைக் கண்டு கொள்ளக் கொடுக்கும் சிறு நன்கொடை; trifling presents, commonly to the headman of a village. 2. அமைதிசெய்யும் மருந்து; mitigative medicine, lenitive. 3. குறுங்கால அமைதி mitigation, temporary relief.

[பச்சை + கட்டு]

**பச்சைகுத்தி** *paccai-kutti*, பெ. (n.)  
1. குறவாசுவகை(G.Sm.D.I.i.152.); a sect of kurava caste 2. வேளாளவகை(G.Sm.D.I.i.152.); a sect of velala caste

[பச்சை + குத்தி]

**பச்சைகுத்து-தல்** *paccai-kuttu*, 9. செ.கு.வி. (v.1) உடலிற்பச்சைக்கோலம் பதித்தல் (இ.வ.); to tattoo

[பச்சை + குத்து-,]

பஞ்சள் பொடியையும் அகத்திக் கீரையையும் அம்மியில் வைத்தரைத்து, ஒரு மெல்லிய துணியின்மேல் இவ்வரைத்த விழுதைப் பரப்பித் திரியாகத்திரிப்பர். பின்னர் அதனை விளக்கெண்ணெய் விளக்கில் கொளுத்துவார்கள். கொளுத்திய இத்திரியையும் விளக்கையும் ஒரு புதிய மண்கலத்தினால் மூடுவர். அப்போது திரியெரிந்து சட்டியின் உள்பாகத்தில் கரி படையும். படிந்த கரியைச் சுரண்டியெடுத்துத் தண்ணீரிலோ முலைப்பாலிலோ கரைத்துக் கொள்வர். அகத்திக் கீரைக்குப் பகரமாகத் திரி செய்வதில் அறுகம்புல்லையோ கரிசலாங்கண்ணியையோ பயன்படுத்தலாம்.

இரண்டு மூன்று தையல் ஊசிகளைச் சேர்த்துக் கட்டிக் கொண்டு, பச்சைகுத்த விரும்புமிடத்தில், மையில் தோய்த்த குச்சியொன்றினால் விருப்பமான ஓவியத்தை வரைந்து அதன்மேல் மேற்கூறிய ஊசியால்

கரைசலில் தோய்த்துக் குத்துவர். குத்திய இடத்தைக் குளிர்ந்த நீரினால் தூய்மை செய்வர் நோவையும் வீக்கத்தையும் தடுக்க எண்ணெயும் மஞ்சளும் தேய்ப்பர். (ethnographic notes in south india. Edgar thurston.)

**பச்சைச்சடையன்** *paccai-c-caḍaiyaṇ*, பெ. (n.) பச்சைநிறமான சடையுடை காவற்றெய்வம் (பைரவன்) (யாழ்.அக.); bairava, as having green locks of hair.

[பச்சை + சடையன்]

**பச்சைச்சார்த்து-தல்** *paccai-śārttu-*, 5. செ.கு.வி. (v.i.) தெய்வத் திருமேனிகளுக்கு அணிகலன் முதல் ஆடை வரை அனைத்தும் பச்சை வண்ணமாகக் குறிப்பிட்ட நாளில் அணிவித்தல்; adorn to idols having green ornaments and clothes in a particular day. 'வினைதீர்த்தான் கோயிலில் இன்று பச்சை சார்த்துதல் நடக்கிறது; போகலாமா?' (உ.வ.)

**பச்சைத்தண்ணீர்** *paccai-t-taṇṇir*, பெ. (n.) காய்ச்சாத குளிர்ந்த நீர் (வின்); cold, unboiled water.

[பச்சை + தண்ணீர்]

உனக்கு அன்றாடம் வெந்நீர் வேண்டுமா? பச்சைத்தண்ணீரில் குளித்தால் ஆகாதா? (உ.வ.)

**பச்சைச்சேர்வை** *paccai-c-cērvai*, பெ. (n.) நெருப்புக்காட்டாதபடி, பச்சையாகவே மருந்துகளை அரைத்துக் கலத்தல்; a paste made by mixing several green or fresh herbs or other raw drugs reduced to a pulp without subjecting it to heat.

[பச்சை + சேர்வை]

**பச்சைத்தவளை** *paccai-t-tavaḷai*, பெ. (n.) தவளை வகை (M.M 80); tinkling frog,

[பச்சை + தவளை]

**பச்சைத்தாள்** *paccai-t-tāi*, பெ. (n.) தவசமணி முற்றாத தாள் (வின்); green stalks, showing immaturity in the grain.

[பச்சை + தாள்]

**பச்சைத்தான்றி** *paccai-t-tāṇri*, பெ. (n.) உலராத தான்றிக்காய்; undried fruit or nut of the tree called devils abode, one of the three myrobalans. (சா.அக.).

[பச்சை + தான்றி]

**பச்சைத்திப்பிலி** *paccai-t-tippili*, பெ. (n.) 1. சிவந்த நீர்ப்பசையுள்ள திப்பிலி; raw, long pepper containing red juice. (சா.அக.).

[பச்சை + திப்பிலி]

**பச்சைத்துருக** *paccai-t-turuṣu*, பெ. (n.) பிறவித் துருக; blue vitriol found in nature as opposed to வைப்புத் துருக, prepared blue vitriol. (சா.அக.).

[பச்சை + துருக]

**பச்சைத்தேயிலை** *paccai-t-tēyilai*, பெ. (n.) பதப்படுத்தாத தேயிலை (M.M.883); raw leaf of tea (Hybrid)

[பச்சை + தேயிலை]

**பச்சைத்தேரை** *paccai-t-tērai*, பெ. (n.) தேரை வகை (கம்பரா.நாட்டுப்.13.); a species of toad.

[பச்சை + தேரை]

**பச்சைத்தலைம்** *paccai-t-tailam*, பெ. (n.) புண்புரைகளை ஆற்ற பசுமருந்து மூலிகைகளைக்கொண்டு அணியமாக்கும் எண்ணெய்; medicated oil prepared from the leaves of the herbeceous plants for curing raw sores with sinuses. (சா.அக.).

[பச்சை + Skt. தலைம்]

**பச்சைத்தோல்** *paccai-t-tōl*, பெ. (n.) 1. பதனிடாத் தோல்; raw, untanned skin, pelt. 2. புண் ஆறினபின்பு தோன்றும் புதுத்தோல்; new skin formed on a healing sore.

[பச்சை + தோல்]

**பச்சைநஞ்சு** *paccai-nañju*, பெ. (n.) 1. கொடிய நஞ்சு; strong poison. 2. தீயோன் (யாழ்.அக.); atrocious villain. 3. செய்ந்நஞ்சு; chemical poison. 4. பாம்பின் நஞ்சு; snake poison 5. பிறந்த குழந்தையின் நஞ்சுக்கொடி; navel cord of the new-born baby.

[பச்சை + நஞ்சு]

**பச்சைநரம்பு** *paccai-narambu*, பெ. (n.) உடலில் அழுக்கு அரத்தம் ஓடும்நாளம் (இ.வ.) vein

[பச்சை + நரம்பு]

**பச்சைநன்னாரி** *paccai nanṇāri*, பெ. (n.) உலரவைத்துப்பதப்படுத்தாத நன்னாரி; underied unseasoned sarsaparilla fresh roots of sarsaparilla. (சா.அக.).

[பச்சை + நன்னாரி]

**பச்சை நாகேசுரம்** *paccai nāgēśuram*, பெ. (n.) பழுத்தும் பச்சை நிறம் மாறாத ஒருவகை வாழைப்பழம்; green plantain fruit

which is green even when fully riped. (சா.அக.).

ஒருகா. நவரைவாழை

[பச்சை + நாகேசுரம்]

**பச்சைநாடம்** *paccai-nāḍam*, பெ. (n.) *பச்சைநாடன்* (G.Sm.D.I.i.215.) பார்க்க; see *paccai-nāḍan*

[பச்சை + நாடம்]

**பச்சைநாடன்** *paccai-nāḍan*, பெ. (n.) நமரை வாழை. (கொ.வ.); green banana.

[பச்சை + நாடன்.]

பழம் பழுத்தாலும் மேலே பச்சை நிறம் மாறாதிருப்பதால் இப்பெயர் ஏற்பட்டது.

**பச்சைநாபி** *paccai-nābi*, பெ. (n.) ஒருவகை மருந்து; a kind of siddha medicine.

[பச்சை + நாவி → நாபி]

த. நாவி > Skt. Nābi.

**பச்சைநாமத் தவளை** *paccai-nāmattavaḷai*, பெ. (n.) பச்சை நிறமான தவளைவகை; green coloured frog.

[பச்சை + நாமம் + தவளை]

**பச்சைநாவி<sup>1</sup>** *pacaināvi*, பெ. (n.) ஒருவகை மருந்து; a kind of medicine; nepal aconite. “பச்சை நாவி யபினி” (விறலிவிடு.623.)

மறுவ. வச்சநாவி, பச்சை நாவிக்கிழங்கு

[பச்சை + நாவி]

பச்சைநாவி<sup>2</sup> *paccaīnāvi*, பெ. (n.)  
 1. நச்சுநாவிக்கிழங்கு; aconite root.  
 2. கலப்பைக் கிழங்கு; country aconite  
 3. பூனைமணத்தி; civet 4. நறும்பூதி  
 (சவ்வாது); zibet 5. மான்மணத்தி; musk  
 6. குழந்தையின் கொப்பூழ்க் கொடி; the  
 navel cord. (சா.அக.).

[பச்சை + நாவி]

மறுவ. காந்தட் கிழங்கு

பச்சைநாறாக் கரந்தை *paccai-nārā-k-*  
*karandai*, பெ. (n.) பச்சைநிறச்சிவகரந்தை;  
 undried i.e. fresh and green shiva's basil.  
 (சா.அக.).

[பச்சை + நாறா + கரந்தை]

பச்சைநிலைக்கொடி *paccai-nilaikkodi*,  
 பெ. (n.) முசுமுசுக்கை; bristly bryony.  
 (சா.அக.).

[பச்சை + நிலைக்கொடி]

மறுவ. பச்சை நிறக்கொடி.

பச்சைநிறத்தாள் *paccai-nirattāl*, பெ. (n.)  
 தூரிக. (யாழ்.அக.); blue vitriol-copper  
 sulphate.

[பச்சை + நிறத்தாள்]

பச்சைநிற நிற்களன் *paccai-nira-*  
*nirkalan*, பெ. (n.) தூரிக (யாழ்.அக.); blue  
 vitriol.

மறுவ. பச்சை நிறத்தான்

[பச்சை + நிறம் + நிற்களன்]

பச்சைநீர் *paccai-nīr*, பெ. (n.) 1. குளிர்ந்த நீர்;  
 cold water. 2. புண்களை ஆற்றும் தூரிக  
 சேர்ந்த மருந்து நீர்; a lotion preparatioon with  
 blue vitriol.

மறுவ. பச்சைத் தண்ணீர்

[பச்சை + நீர்]

பச்சைநீருள்ளி *paccai-nīr-uḷḷi*, பெ. (n.)  
 வெள்ளைப்பூண்டு(M.M. 733.) பார்க்க; see  
*vellaippūṇḍu* garlic.

[பச்சை + நீர் + உள்ளி]

பச்சைநெல் *paccai-nel*, பெ. (n.) 1. ஈரநெல்;  
 undried paddy. 2. அவிக்காத நெல்; unboiled  
 paddy; raw paddy. 3. பசுமை நிறமான நெல்;  
 green or yellow paddy. 4. முதிராத நெல்;  
 not fully matured paddy.

[பச்சை + நெல்]

பச்சைப்பசும்பொய் *paccai-p-paṣum-poy*,  
 பெ. (n.) முழுப்பொய்; gross, barefaced lie.  
 “யான்கிலேன்.....பச்சைப் பசும்பொய்கள்  
 பேசவே” (திவ்.திருவாய். 3,9,7.)

[பச்சை + பசும் + பொய்]

பச்சைப்பச்சேரெனல் *paccai-p-paṣēr-enal*,  
 பெ. (n.) மிகுபசுமையாயிருத்தற் குறிப்பு; expr.  
 signifying deep green colour. (விண்.)

[பச்சை + பச்சேர் + எனல்]

ஒருகா. பச்சைப் பச்சேரெனல் → பச்சைப்  
 பச்சேரெனல்

**பச்சைப்பட்டி** *paccai-p-patti*, பெ. (n.) விதைப்பதற்கு முன் வயலில் இடப்படும் சாணம் முதலிய எரு (விண்.); raw or undried manure applied to land shortly before sowing.

[பச்சை + பட்டி]

**பச்சைப்படாம்** *paccaipadām*, பெ. (n.) பச்சவடம். பார்க்க, see paccavadam. “கால் வீழ்ந்த பச்சைப் படாமும்” (தொல்.பொ. 461, உரை, பக்.433.)

[பச்சை + படாம்]

**பச்சைப்படி** *paccai-p-padi*, பெ. (n.) அவியாமற் கொடுப்பது; paddy given as wages without boiling it (சா.அக.)

[பச்சை + படி]

**பச்சைப்படிக்கொடு-த்தல்** *paccai-p-padikodu-*, 4. செ.கு.வி. (v.i.) தக்கார்க்குப் பழ வகைகளைக் கொடுத்து உதவுதல்(இ.வ.); to give fresh fruits as presents to worthy persons etc.

[பச்சை + படி + கொடு-]

‘பச்சை கொடுத்தால் பாவந்தீரும்; வெள்ளை கொடுத்தால் வினை தீரும்’ (பழ.)

**பச்சைப்பணம்** *paccai-p-paṇam*, பெ. (n.) வரிவகை(pudu.insc); a tax.

[பச்சை + பணம்]

**பச்சைப்பதம்** *paccai-p-padam*, பெ. (n.) 1. தவசத்தின் முற்றாப்பருவம்; immaturity of grain; 2. நன்றாய் வேகாத நிலைமை; the state of being under-boiled.

[பச்சை + பதம்]

**பச்சைப்பயறு** *paccai-p-payaru*, பெ. (n.) 1. பாசிப்பயறு (பதார்த்த.840.); green gram. 2. உழுந்து வகை; blackgram.

[பச்சை + பயறு]

**பச்சைப்பயறுகட்டு** *paccai-p-payarukattu*, பெ. (n.) பச்சைப் பயறு கலந்த பொங்கல்; preparation with rice and green gram.

[பச்சைப் பயறு + கட்டு]

**பச்சைப்பருப்பு** *paccai-p-paruppu*, பெ. (n.) சிறுபயற்றம் பருப்பிடிவு; split greengram.

[பச்சை + பருப்பு]

**பச்சைப்பல்லக்கு** *paccai-p-pallakku*, பெ. (n.) பாடைகொடி; ber hearse.

மறுவ கால்கழிகட்டில்

[பச்சை + பல்லக்கு]

**பச்சைப்பலா** *paccai-p-palā*, பெ. (n.) 1. ஈப்பலா; young jack fruit 2. சீமையலா; foreign jack 3. குங்குமம் பலா; monkey jack. (சா.அக.)

மறுவ ஆசினி

[பச்சை + பலா]

**பச்சைப்பாக்கு** *paccai-p-pāṅku*, பெ. (n.) 1. உலாவக்காத பாக்கு; unripe or undried areca-nut (விண்.); 2. அறிக்காத பாக்கு; arecanut not boiled.

[பச்சை + பாக்கு]

**பச்சைப் பாண்டம்** *paccai-p-pāṇḍam*, பெ. (n.) குளையில் வைத்துச் சுட்டெடுக்காத மண்பாண்டம்; unburnt earthen vessel. ‘பச்சைப் பாண்டத்தில் பாலை வைத்தால் பாலும் உதவாது; பாண்டமும் உதவாது.’ (பழ.)

**பச்சைப்பாதிகம்** *paccai-p-pādigam*, பெ. (n.) வெள்ளை வாடா மல்லிகை; white variety of everlasting jasmine.

[பச்சை + பாதிகம்]

**பச்சைப்பாம்பு** *paccai-p-pāmbu*, பெ. (n.) நீண்டகோடுகளையும் மெல்லிய உடலையும் உடைய பச்சை நிறப் பாம்புவகை; (கொ.வ.) whip-snake,

[பச்சை + பாம்பு]

**பச்சைப்பால்** *paccai-p-pāl*, பெ. (n.) காய்ச்சாத பால்; fresh, unboiled milk. “உதயமதிற் பச்சைப்பாலுண்” (பதார்த்த.1361.) ‘அவனைக் கறக்கவிட்டால் பச்சைப் பாலாக் குடித்திடுவான்’ (உ.வ.)

[பச்சை + பால்]

**பச்சைப்பாட்டம்** *paccai-p-pāṭṭam*, பெ. (n.) ஒவ்வொரு பருவகாலத்திற்கும் தவசங்களாகவும் தவசங்களுக்கொடாகப் பணமாகவும் செலுத்தும் வரி; tax either in money or in king.

[பச்சை + பாட்டம்]

**பச்சைப்பாடம்** *paccai-p-pāṭṭam*, பெ. (n.) இரு கூறாய்ப் பிளந்த மீனில் உப்பிட்டுக் காற்றுப் புகாமல் வைத்துப் பாட்டு செய்தல் (குஞ்சைமீனவ.); fish preservation with salt.

**பச்சைப்பாலகன்** *paccai-p-pālagan*, பெ. (n.) இளங்குழந்தை பச்சைப்பிள்ளை; newborn baby.

மறுவ. பச்சைக் குழந்தை

[பச்சை + பாலகன்]

**பச்சைப்பானை** *paccai-p-pāṇai*, பெ. (n.) சுடாத பானை; unburnt earthen pot. (வின்.) ‘பச்சைப்பானை காயுமுன்னே பாவிமகன் போனானே’ (நாட்டுப்)

[பச்சை + பானை]

**பச்சைப்பிடி-த்தல்** *paccaippidi-*, செ.கு.வி. (v.i.) ஊன்றிய பயிர் ஊட்டமாக வளர்வதற்கு அறிகுறியாகப் பச்சை நிறம் தோன்றுதல்; of crops, turn rich green. ‘தழைச் சத்துப் போட்ட பிறகு நெற்பயிர் பச்சை பிடித்து வளர்கிறது’ (உ.வ.)

[பச்சை + பிடி-,]

**பச்சைப்பிடிசுற்று-தல்** *paccai-p-pidi-curru-*, 4. செ.கு.வி. (v.i.) மணமக்கள் ஊஞ்சலில் வீற்றிருக்கும்போது பலநிறமுள்ள சோற்றுத் திரளைக் கொண்டு அவர்களைச் சுற்றுதல்; to wave balls of coloured rice round a bride and bridegroom when seated on a swing. ‘பொண்ணு மாப்பிள்ளைக்குப் பச்சைப் பிடி சுத்திப் போடுங்க. (உ.வ.)

[பச்சை + பிடி + சுற்று-,]

**பச்சைப்பிள்ளை** *paccai-p-pillai*, பெ. (n.) 1. பிறந்தகுழந்தை; new-born infant. 2. அறியாப்பிள்ளை; innocent, little child.

[பச்சை + பிள்ளை]

**பச்சைப்பிள்ளைத் தாய்ச்சி** *paccai-p-pillai-t-tāycci*, பெ. (n.) கைக்குழந்தையை யுடைய இளந்தாய்(வின்.)(வின்.); a woman having a babe-in-arms.

மறுவ. பச்சைப்பிள்ளைக்காரி

[பச்சைப்பிள்ளை + தாய் + சி]



**பச்சைப்பிறா** *paccai-p-pirā*, பெ. (n.) கல்லிரும்பிலை என்னும் மூலிகை; a kind of medicinal herb.

[பச்சை + பிறா]

**பச்சைப்புண்** *paccai-p-puṇ*, பெ. (n.) 1. ஆறாப்புண்(கொ.வ.); green wound. 2. உலராதுபுண்; undried wound. 3. புதுப்புண்; fresh wound. 4. மருந்திடப்படாத புண்; untreated wound, raw wound.

[பச்சை + புண்]

‘பச்சைப் புண்ணில் ஊசியெடுத்துக் குத்தியது போல்’ (பழ)

**பச்சைப்புல்** *paccai-p-pul*, பெ. (n.) பசும்புல்; green grass as opposed to காய்ந்த புல். dry grass.

[பச்சை + புல்]

**பச்சைப்புழு** *paccai-p-puḷu*, பெ. (n.) மொச்சை, அவரை முதலியவற்றில் காணப்படும் பச்சை நிறமான புழுவகை (பாழ்-அக); palmer worm, hairy caterpillar.

[பச்சை + புழு]

**பச்சைப்புளி** *paccai-p-puḷi*, பெ. (n.) 1. புளியங்காய்; unripened tamarind fruit. 2. பொங்கலிபாத குழம்புவகை(இ.வ.) (இ.வ.); a kind of unboiled sauce or relish mainly consisting of seasoned tamarind.

மறுவ. பச்சைப் புளிச்சாறு.

[பச்சை + புளி]

**பச்சைப்புளிப்பு** *paccai-p-puḷippu*, பெ. (n.) கடுப்புளிப்பு; excessive sourness. ‘குழம்பு பச்சைப் புளிப்பாய் புளிக்கிறது’ (உ.வ.)

[பச்சை + புளிப்பு]

**பச்சைப்புளுகன்** *paccai-p-puḷu-gaṇ*, பெ. (n.)

1. வீணாக வீண்பெருமை பேசுவோன்; great boaster 2. பெரும்பொய்யன்; veritable, downright liar.

[பச்சை + புளுகன்]

**பச்சைப்புறா** *paccai-p-puṛā*, பெ. (n.)

புறாவகை(விண்.); green pigeon,

[பச்சை + புறா]

(இப்பச்சைப் புறா மழைக்கு முன்னால் கூச்சலிடும் எனச் சா.அக. கூறும்.)

பச்சைப்புறா

“இப்பச்சைப்புறா பழந்தின்று வாழ்கின்ற இனம்; மர உச்சிகளிலிருந்து தரைக்கு இறங்குவதில்லை; கூட்டமாகவும் இலை மறைவாகவும் வாழும். அத்தி, ஆல் முதலிய பழமரங்களில் விருப்பத்துடன் வாழும். இவை நன்றாகத் தொலைதூரம் பறக்கும் ஆற்றலுள்ளவை. இவற்றின் குரல் தாழ்ந்த ஓசையுடன் குழல் வாசிப்பது போல் காதுக்கு இனிமையாக இருக்கும்.” எனக் கலைக் களஞ்சியம் தெரிவிக்கின்றது. (கலைக். 6-634)

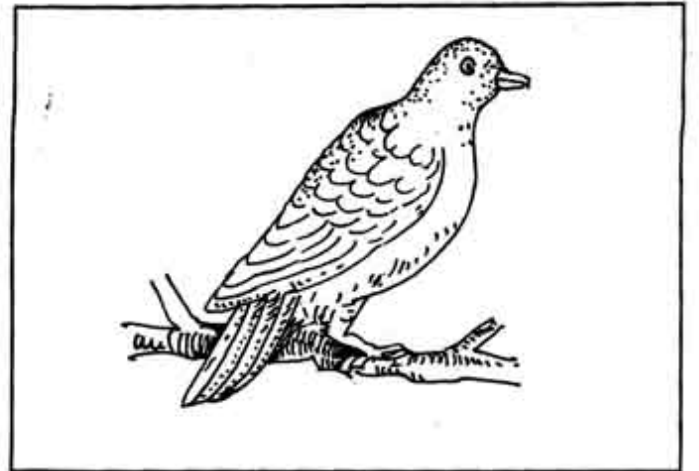

**பச்சைப்புனுகு** *paccai-p-puṇugu*, பெ. (n.)

பதப்படுத்தாத பூனைமணத்தி; civet drawn in a raw state, crude civet.

[பச்சை + Skt. புனுகு]

பச்சைப்பூ *paccai-p-pū*, பெ. (n.)

1. பால்சூடிக்கிற குழந்தை (இ.வ.); suckling.
2. பசும்பூ, பைம்பூ; green flower.
3. காயாதபூ; undried flower
4. அப்பொழுது கொய்த பூ; newly plucked flower; fresh flower.

[பச்சை + பூ]

பச்சைப்பூநாகம் *paccai-p-pūnāgam*,

பெ. (n.). அப்போது தோண்டியெடுத்த பூநாகம்; fresh earthworm.

மறுவ. நாக்குப்பூச்சி, நாவாய்ப்புழு, நாங்கூழ்ப் புழு.

[பச்சை + பூ + நாகம்]

(இதைச் சட்டியிலிட்டுக் கருக்கித் தண்ணீர் விட்டெரித்துச் சுண்டியதும் கொஞ்சம் கொஞ்சமாக இறுத்துக் கொடுக்க, இசிவு நோய், காலராவினால் உண்டாகும் தாகம், சீதளம், வயிற்றுப்போக்கு ஆகியன குணமாகும் எனச் சா.அக. கூறுகிறது.)

பச்சைப்பூரம் *paccai-p-pūram*, பெ. (n.)

1. ஒருவகைக் கருப்பூரம் (பதார்த்த.1073); medicated comphor.
2. தூய்மை செய்யாத பூரம்; un purified subchloride of mercury.

மறுவ. பச்சைக் கருப்பூரம்

[பச்சை + பூரம்]

பச்சைப்பெருமாள் *paccai-p-perumā*, பெ. (n.)

1. திருமால்; Tirumā as green in colour, "பச்சைமா மலைபோல் மேனி" (திவ்.)
2. மூன்று மாதத்தில் விளையும்நெல்வகை; a kind of paddy that matures in three months. (சா.அக.)

[பச்சை + பெருமாள்]

பச்சைப்பை *paccai-pai*, பெ. (n.) ஒருவகைக் கொடி; an unknown creeper.

[பச்சை + பை]

பச்சைப்பொட்டு<sup>1</sup> *paccai-p-pottu*, பெ. (n.)

நெற்றியிற் பச்சைகுத்தியமைத்த பொட்டு (விண்.); a round mark tattooed on the forehead.

[பச்சை + பொட்டு.]

பச்சைப்பொட்டு<sup>2</sup> *paccai-p-pottu*, பெ. (n.)

போலி நடிப்பு(யாழ்ப்ப.); falso show, pretension to wealth, learning or piety.

[பச்சை + பொட்டு]

(புகட்டு என்ற சொல் திரிந்து பொட்டு என்று பேச்சுவழக்கில் வந்ததாகலாம்.)

பச்சைப்பொய் *paccai-p-poy*, பெ. (n.)

முழுப்பொய்(கொ.வ.); gross, downright lie.

[பச்சை + பொய்]

பச்சைபச்சையாய்ப்பேசு<sup>1</sup>-தல் *paccai-paccai-*

*y-āy-p-peśu-*, 9. செ.கு.வி. (v.i.) இடக்கர்ச் சொற்களை வெளிப்படையாகச் சொல்லுதல்; to speak grossly vulgar and indecent language.

[பச்சை + பச்சை + ஆக + பேசு-,]

பச்சைபச்சையாய்ப்பேசு<sup>2</sup>-தல் *paccai-paccai-*

*y-āy-p-peśu-*, 9. செ.கு.வி. (v.t.) இடக்கர்ச் சொற்களைச் சொல்லித் திட்டுதல்; to insult by uttering abusive or obscene words.

[பச்சை + பச்சை + ஆக + பேசு-,]

**பச்சைபரப்பு-தல்** *paccai-parappu-*, 4. செ.கு.வி. (v.i.) பள்ளையம் போடுதல்; to offer cooked rice, etc., to a deity in fulfilment of a vow. tj.

[பச்சை + பரப்பு]

**பச்சைபாடி** *paccai-pādi*, பெ. (n.) காய் கறியுதவுகை (வின்.); present of vegetables.

[பச்சை + பாடி > பச்சை + பாடி]

**பச்சைபிடி-த்தல்** *paccai-pidi-*, 4. செ.கு.வி. (v.i.) 1. செழிக்கத் தொடங்குதல் to begin to flourish 'பயிர் இப்போதுதான் பச்சை பிடித்திருக்கிறது' 2. திருமண வீட்டிற்கு வந்த காய்கறிகளை ஊழியர்கள் முதலியோர் கைப்பற்றுதல்(வின்.); to seize on some of the fruits brought to a wedding house.

[பச்சை + பிடி -]

**பச்சைபூசுதல்** *paccai-pūśudal*, பெ. (n.) திருமணத்தின் நாலாம்நாள் மணமக்களின் நெற்றியிலும் கைகளிலும் கலவை (குங்குமப் பூவைக் குழைத்துப்) பூசும் பார்ப்பனச் சடங்கு வகை; a ceremony of marking the foreheads and the arms of a bride and bridegroom with vermilion on the fourth day of the wedding (brāh.)

[பச்சை + பூசுதல்]

**பச்சைபோய் வெள்ளையாவான்** *paccai-pōy vellai-y-āvān*, பெ. (n.) தாளிப்பனை; talipot tree. (சா.அக.)

[பச்சைபோய் + வெள்ளையாவான்]

**பச்சைமஞ்சள்** *paccai mañja*, பெ. (n.) உலர வைத்துப் பதப்படுத்தாத மஞ்சள்; undried and unseasoned turmeric.

[பச்சை + மஞ்சள்]

**பச்சைமண்** *paccai-man*, பெ. (n.) 1. ஈரமுள்ள மண் (வின்); moist earth 2. மட்பாண்டங் களுக்காகப் பிசைந்த மண்; tempered clay, as for pots, opp. to cutṭa-man. 3. இளங்குழந்தை; young infant; tender child. பச்சை மண்ணுக்கு என்ன தெரியும்? "அவள் ஒண்ணுத் தெரியாத பச்சை மண்ணு" (உ.வ.) (கொ.வ.) 4. வேகாத மண், unburnt mud.

[பச்சை + மண்]

'பச்சை மண்ணும் சுட்ட மண்ணும் ஒட்டுமா? (பழ.)

**பச்சைமணி** *paccaimāṇi*, பெ. (n.) 1. பசுமை நிறமுடைய ஒளிக்கல் (மரகதம்); emerald. 2. நிலீறு (பூநீறு); efflorescence on the soil of fullers' earth. (சா.அக.)

[பச்சை + பிடி]

**பச்சைமதலை** *paccai-madalai*, பெ. (n.) பச்சைப்பிள்ளை(வின்) பார்க்க; see *paccai-p-pāi*

[பச்சை + மதலை]

**பச்சைமரம்** *paccai-maram*, பெ. (n.) 1. உயிருள்ள(வின்) மரம்; - living tree 2. வேலைக்குத் தகுதியாக்கப்படாத மரம்; unseasoned.

[பச்சை + மரம்]

'பச்சை மரத்துக்கு இத்தனையென்றால் படாத மரத்துக்கு எத்தனை? (பழ.)

**பச்சையப்பர்** *paccaiyappar*, பெ. (n.) 17ஆம் நூற்றாண்டில் வாழ்ந்த மிகப்பெரும் செல்வரும் வள்ளலும் ஆனவர்; an eminent rich person and a philanthropic.

(இவர் சென்னைக்கு வடமேற்கில் பதினைந்து கல் தொலைவில் உள்ள பெரிய பாளையம் என்னும் ஊரில் 1754ஆம் ஆண்டில் பிறந்தார். இவருடைய தந்தையார் பெயர் விசுவநாத முதலியார்; தாயார் பெயர் பூச்சியம்மாள். பச்சையப்பர் தாய் வயிற்றில் இருக்கும் போதே தந்தையாராகிய விசுவநாத முதலியார் இறந்து விட்டார். தாயாராகிய பூச்சியம்மாள் குடும்ப நண்பர்களின் உதவியில் வாழ்ந்தார். பிறகு சென்னையில் குடியேறி, பௌனி நாராயண பிள்ளை என்பவருடைய உதவியால் மகனை வளர்த்து ஆளாக்கினார். பச்சையப்பர் ஆங்கிலம், தமிழ் முதலியவற்றைக் கற்றார். இளம் பருவத்திலேயே வாழ்க்கைக்கு வழி தேடும் முயற்சியில் ஈடுபட்டார். வணிகர்கட்கு உதவி செய்தல், ஆங்கிலேயர்கட்கு மொழி பெயர்ப்பாளராக உதவி புரிதல் முதலியவற்றால் பெரும்பொருள் தேடினார். மற்றும் செங்கற்பட்டு மாவட்டத்தில் வரித் தண்டல் செய்தல், நவாபின் அலுவலாளர்கட்குச் சம்பளப் பகிர்வு செய்தல் முதலிய ஒப்பந்தத் தொழில், ஆங்கிலக் குழுமத்தாருக்கு வர வேண்டிய மேல்வாரங்கள் எனும் தரச வரியைப் பணமாக்கித் தரும் குத்தகைத் தொழில், ஆங்கில வணிகர்கட்கும் கருநாடக நவாபு அதிகாரிகளுக்குமிடையே முகவராகக் கொடுக்கல் வாங்கல் செய்தல் முதலிய தொழில் ஆகியவற்றையும் மேற்கொண்டார். இவற்றால் இவருக்குப் பெரும் பொருள் குவிந்தது. குறுகிய காலத்தில் மாகாணத்தின் (சூலிபாஷி) இருமொழி வல்லவர்களில் தலை சிறந்தவராக விளங்கலானார்.

இவர் தம்முடைய இருபத்தெட்டாம் அகவையில் கம்பெனி ஆங்கிலக்குழும ஆட்சியில் முதன்மையான பொறுப்புகளை மேற் கொண்டிருந்த இராபர்த்து சோசப்புசலிவன் என்பவரின் தலைமை

மொழி பெயர்ப்பாளர் ஆனார். புகழும் பெருஞ் செல்வமும் பச்சையப்பருக்கு நாஸ்தோறுங் குவிந்து கொண்டே இருந்தன. சலிவனுடைய அரசியல் அலுவல்களில் இவர் பேருதவி புரிந்தார். தஞ்சாவூர் மன்னருக்கு மொழி பெயர்ப்பாளராகவும் வைப்பகத் தொடர் பாளராகவும் இருந்து சென்னை அரசுக்கு மன்னர் செலுத்த வேண்டிய கப்பங்கள் ஒழுங்காகச் செலுத்தப்படுவதற்கு உதவி புரிந்தார். 1784ஆம் ஆண்டில் தஞ்சாவூரில் குடியேறினார். தஞ்சை மன்னருக்குச் சென்னை அரசினரால் தொல்லை நேராமல் பாதுகாத்தார். மன்னர் இவரைப் பெரிதும் பாராட்டிப் போற்றிக் காத்து வந்தார்.

இவருடைய முதல் மனைவிக்குப் பிள்ளையில்லாதபடியால் திருமறைக் காட்டைச் சேர்ந்த பழநியாமி என்பவரை இரண்டாவது மனைவியாகத் திருமணஞ் செய்து கொண்டார். இவரிடம் ஒரு பெண் குழந்தை பிறந்தது. 1791இல் இவருக்குப் பக்கவலிப்பு நோய் கண்டது. 1794இல் உடல் நிலை கவலைக்கிடமாயிற்று. அதே ஆண்டில் காலமானார். இவர் தேடிய பொருள் பல இலட்சக்கணக்கில் இருந்தது. இவர் தம்முடைய காலத்திலேயே அறங்கள் பலவற்றைச் செய்தார். கடவுளிடத்தில் மிகுந்த பற்றுடைய இவர் கோயில் திருப்பணி முதலியவற்றையுஞ் செய்தார். இவர் மறைந்த பிறகு இவருடைய பொருள்களைப் பொருட் பாதுகாப்புக் குழுவினர் பாதுகாத்து இவருடைய அறங்களையெல்லாம் நடத்தி வருகின்றனர் சென்னையிலும், காஞ்சிபுரத்திலும் இவர் பெயர் தாங்கிய கலைக்கல்லூரிகளும், மேல்நிலைப்பள்ளிகளும் சிறப்புற நடந்து வருகின்றன.)

**பச்சைமா** *paccai-mā*, பெ. (n.) (வின்)

1. பச்சைமாப்பொடி. பார்க்க, see *paccai māppodi*.
2. பணிகாரமா; raw, unbaked dough paste.
3. வறுக்காத மாவு; flour not heated or fried.

**பச்சைமாப்பொடி** *paccai-mā-p-podi*, பெ. (n.)

1. குழம்பு செய்ததற்கு உதவும் அரிசிமாப்பொடி; rice flour used in preparing sauce.
2. தெய்வத் திருமேனிகளுக்கு திருமுழுக்காட்டுச் செய்யப்பயன்படும் பொடி; rice flour used for the divine both of idols.

[பச்சை + மா + பொடி]

**பச்சைமிளகாய்** *paccai-miḷagāy*, பெ. (n.)

பழுக்காத மிளகாய், பச்சை நிறமுள்ள மிளகாய் (கொ.வ.); green Chilli.

[பச்சை + மிளகாய்]

**பச்சைமிளகு** *paccai miḷagu*, பெ. (n.) ஈ

மிளகு; fresh pepper which is green as opposed dried pepper. which is black. (சா.அக.);

[பச்சை + மிளகு]

**பச்சைமீன்** *paccai mīn*, பெ. (n.) 1.உலராத

மீன்; unseasoned fish as opposed to கருவாடு; (உலர்ந்த மீன்) dried fish. 2. அப்போது பிடித்த மீன்; fresh fish. 3. அவிக்காத மீன்; fish not cooked.

[பச்சை + மிளகு]

**பச்சைமூங்கில்** *paccai-mūṅgil*, பெ. (n.)

ஈரமூங்கில்; wet bamboo which is green in colour as opposed to உலர்ந்த மூங்கில். dried bamboo. (சா.அக.)

[பச்சை + மூங்கில்]

**பச்சைமேனி** *paccai-mēni*, பெ. (n.) தூரிக;

blue vitriol. (சா.அக.)

[பச்சை + மூங்கில்]

**பச்சைமோர்** *paccaimōre*, பெ. (n.) காய்ச்சாத

மோர்; butter milk that is not heated. (heated milk is administered for patients) (சா.அக.)

[பச்சை + மோர்]

**பச்சையட்டை** *paccai-y-aṭṭai*, பெ. (n.) பச்சை

நிற அட்டை; green leech.

[பச்சை + அட்டை]

**பச்சையம்** *paccaiyam*, பெ. (n.) (தாவர.)

இலைகளுக்குப் பச்சை நிறம் தரும் இயற்கைப் பொருள்; chlorophyll.

மறுவ: பாசியம்

[பச்சை → பச்சையம்]

**பச்சையம்மன்** *paccai-y-amman*, பெ. (n.)

பாக்க பச்சையம்மாள் (இ.வ.); rice flour used in preparing sauce.

[பச்சை + அம்மன்]

**பச்சையம்மாள்** *paccai-y-ammāḷ*, பெ. (n.) ஒரு

சிற்றூர்ப்புறப் பெண் தெய்வம்; a village goddess

[பச்சை + அம்மாள்]

**பச்சையரிசி** *paccai-y-ariṣi*, பெ. (n.) நெல்லை

வேகவைக்காத குத்தியெடுத்த அரிசி; raw rice

[பச்சை + அரிசி]

**பச்சையலரி** *paccai-y-alari*, பெ.(n.) சீமையலரி,

yellow oleander.

மறுவ. திருவாச்சிப்பூ.

[பச்சை + அலரி]

**பச்சையன்** *paccaiyar*, பெ.(n.) திருமால்.  
(யாழ். அக.); *tirumāl*.

[பச்சை + அன்]

**பச்சையாய்த் தின்றல்** *paccaiyāy-t-tinral*,  
செ.கு.வி.(v.i.) காய்கறிகளையோ, ஊனையோ  
பச்சையாய்த் தின்னுதல்; eating green  
vegetables and raw meat without boiling or  
cooking them.

[பச்சையாய் + தின்றல்]

**பச்சையாய்ப் பேசு-தல்** *paccai-y-āy-p-pēṣu*,  
19. செ.கு.வி (v.i.) செ.குன்றா.வி (v.t.)  
1. வெளிப்படையாய்ப் பேசுதல்; to be out  
spoken. 2. பச்சைபச்சையாய்ப்பேசு-, பார்க்க;  
see *paccai paccai-y-ay-p-pēṣu-*,

[பச்சையாய் + பேசு-,]

**பச்சையிரும்பு** *paccai-y-irumbu*, பெ. (n.)  
1. காய்ச்சாத இரும்பு; untampered iron.  
2. தேனிரும்பு; pure iron. 3. இரும்பு வகை  
(விண்.); cold iron.

[ம. பச்சிரும்பு]

[பச்சை + இரும்பு]

**பச்சையிளநாவி** *paccai-y-iḷanāvi*, பெ. (n.)  
மூன்று மாதத்திய பிண்டம்; fetus three  
months old. (சா.அக.)

[பச்சை + இளநாவி]

**பச்சையிளநீர்** *paccai-y-iḷanīr*, பெ. (n.)  
பச்சைநிற இளநீர்; water of green tender  
coconut.

[பச்சை + இளநீர்]

(இப்பச்சையிளநீரால் 'மேகம்', பழைய  
காய்ச்சல் 'கபாதிக்கம்', 'எரிகிருமி',  
யானைச்சொறி, கண்ணோய் ஆகியன  
தீருமென்று சா.அக. கூறுகிறது.)

**பச்சையிறைச்சி** *paccai-y-iraicci*, பெ. (n.)  
சமைக்காத புலால்; uncooked meat. (சா.அக.)

[பச்சை + இறைச்சி]

**பச்சையீரம்** *paccai-y-iram*, பெ. (n.) அதிக  
ஈரம் (விண்.); excessive dampness.

[பச்சை + ஈரம்]

'பானை பச்சையீரமாக இருக்கிறது' (குய.வழ.)

**பச்சையுடம்பு** *paccai-y-uḍambu*, பெ. (n.)  
1. பிள்ளை பெற்றவளின் மெல்லியவுடம்பு; the  
delicate body of a woman after parturition.  
2. பச்சைநிறவுடம்பு; green pallor of the skin.  
3. நோயாளியின் மெலிந்தவுடம்பு; emaciated  
body of a convalescent. (சா.அக.)

[பச்சை + உடம்பு]

**பச்சையுடல்** *paccaiyuḍal*, பெ. (n.) புண்பட்டவுடம்பு;  
body subjected to operation or inflicted by  
wound. (சா.அக.)

[பச்சை + உடல்]

**பச்சையுப்பு** *paccai-y-uppu*, பெ. (n.) 1. தனிப்புப்பு.  
(விண்.) unmixed salt. 2. கட்டாதவுப்பு; salt not  
consolidated or fixed. 3. சோற்றுப்பு; common  
salt. (சா.அக.)

[பச்சை + உப்பு]

**பச்சையெண்ணெய்** *paccai-y-enney*, பெ. (n.)  
வேகவைக்காத ஆமணக்கு முத்திலிருந்து  
எடுக்கும் எண்ணெய்; cold-drawn castor oil.

[பச்சை + எண்ணெய்]

**பச்சையெழுது-தல்** *paccai-y-eḷudu-*,  
5. செ.குன்றா.வி.(v.t.) திருமணம் முதலிய சிறப்புகளில் கொடுத்த நன்கொடைகளுக்குக் கணக்கிடுதல் (சீவக.829, உரை); to make a list of presents given on a marriage occasion, etc.

[பச்சை + எழுது-,]

**பச்சைரதி** *paccai-rati*, பெ. (n.) வயிரங்களை எடைபோடும் ஒருவகை நிறையளவு; standard weight = 5/16 gr. troy, used in weighing diamonds.

[பச்சை + ரதி]

**பச்சைவசம்பு** *paccai-vasambu*, பெ. (n.) உலர்ந்து பசுமையாகவுள்ள வசம்பு; fresh sweet flag (undried).

[பச்சை + வசம்பு]

**பச்சைவஞ்சி** *paccai-vañji*, பெ. (n.) பசுமையாகவுள்ள சீந்தில்; fresh moon creeper.

[பச்சை + வஞ்சி]

**பச்சைவடம்** *paccai-vaḍam*, பெ. (n.) பச்சவரம் பார்க்க; (ஈடு 4, 8, 2.) see *paccavaram*.

[பச்சை + வடம்]

**பச்சைவடிவாள்** *paccai-vaḍivāḷ*, பெ. (n.) பச்சைப் பாம்பு; greenish snake. (சா.அக.)

[பச்சை + வடிவாள்]

**பச்சை வயிறு** *paccai-vayiru*, பெ. (n.) 1. பிள்ளை பெற்ற வயிறு; painful abdomen after parturition. 2. வெந்த வயிறு; inflamed abdomen. 3. வெறும் வயிறு; empty stomach. (சா.அக.)

[பச்சை + வயிறு]

**பச்சைவழித்தல்** *paccai-valittal*, பெ. (n.) பச்சை பூசுதல் பார்க்க; see *paccai pūṣu-*.

[பச்சை + வழித்தல்]

**பச்சைவளை** *paccai-vaḷai*, பெ. (n.) பொன் இடையிட்டதும் பச்சைக் கண்ணாடியாலானதுமான கையணிவகை; glass bracelet ornamented with gold.

[பச்சை + வளை]

‘பச்சைவளை பவளவளையம்மே’ (நாட்.)

**பச்சைவாழை** *paccai-vāḷai*, பெ. (n.)

1. பச்சை நாடான் பார்க்க; see *paccai naḍāṅ*.
2. வாழை வகை; dwarf banana.
3. சமைக்காத வாழைக்காய்; raw plantain which is not cooked.
4. சீனத்து வாழை; musa chiniasis

[பச்சை + வாழை]

**பச்சை விச்சை** *paccai-viccu*, பெ. (n.) குருவிச்சை; ovate-leaved ivory wood.

[பச்சை + வில்]

**பச்சைவில்** *paccai-vil*, பெ. (n.) 1. வானவில், (நாமதீப. 114.); rainbow 2. காமன் வில் (சங்.அக.); bow of indian cupid.

[பச்சை + வில்]

**பச்சைவீடு** *paccai-vīḍu*, பெ. (n.) பருவ மெய்திய பெண்ணை மறைவாய் இருத்தி வைத்தற்குரிய பசுந்தழையாலான குடில்; (செங்கை. மீன.) green olā hut which is used for age attend.

[பச்சை + வீடு]

**பச்சைவெட்டான்** *paccai-veṭṭāṅ*, பெ. (n.)  
வாழை வகை; a kind of plantain.

[பச்சை + வெட்டான்]

**பச்சைவெட்டு** *paccai-veṭṭu*, பெ. (n.) 1. தூய்மை  
செய்யப்படாத நச்சு மருந்து; medicinal mineral  
used in its crude condition. (வின்.).  
2. வெளிப்படா. (கொ.வ.); openness, bluntness  
3. பழுக்காத காய்; unripe fruit,  
4. வாய் வேகச் செய்யும் மருந்து; medicine  
causing inflammation of the mouth.

[பச்சை + வெட்டு]

**பச்சைவெட்டுக்கல்** *paccai-veṭṭu-k-*  
*kal*, பெ. (n.) பச்சைக்கல் பார்க்க; see *paccai-*  
*k-kal*.

[பச்சை + வெட்டு + கல்]

**பச்சைவெட்டுச்சந்தனம்** *paccai-*  
*veṭṭusantanam*, பெ. (n.) அரைத்த சந்தனம்;  
paste of sandal wood.

[பச்சை + வெட்டு + சந்தனம்]

**பச்சைவெட்டுவேதை** *paccaiveṭṭuvētai*,  
பெ. (n.) கட்டுவகையில்லாமலே நெருப்புக்  
கோரும் சரக்குகளைக் கொண்டு செய்யும்  
வேதை முறை; in alchemy the process of  
transmutation without consolidation.

[பச்சை + வெட்டு + வேதை]

**பச்சைவெட்டை** *paccai-veṭṭai*, பெ. (n.)  
சந்தன வகை (சிலப். 14, 108, உரை); a kind of  
sandal.

[பச்சை + வெட்டை]

**பச்சைவெண்ணெய்** *paccai-venney*, பெ. (n.)  
காய்ச்சாத பாலிலிருந்து எடுக்கும்  
வெண்ணெய் (கொ.வ.); butter churned from  
unboiled milk.

[பச்சை + வெண்ணெய்]

**பச்சைவெயில்** *paccai-veyil*, பெ. (n.) மாலைக்  
காலத்து வெயில்; evening sun. “பசந்து  
என்றார் மாலைக் காலத்துப் பரந்த பச்சை  
வெயிலை” (சிலப். 4, 5, உரை.)

[பச்சை + வெயில்]

மாலைவெயில் வெப்பங்குன்றியமையால்  
பச்சை வெயிலாயிற்று.

**பச்சைவெள்ளம்** *paccai-veṭṭam*, பெ. (n.)  
பச்சைத்தண்ணீர் பார்க்க; see *paccai-t-taṅṅir*

[ம. பச்சவெள்ளம்]

[பச்சை + வெள்ளம்]

**பச்சைவேல்** *paccai-veṭ*, பெ. (n.) சீமைவேல்.  
(I.) jerusalem-thorn, green babool.

[பச்சை + வேல்]

**பச்சைவேலி** *paccai-veṭli*, பெ. (n.)  
உயிர்வேலிகள்; fence as living shrubs.

[பச்சை + வேலி]

**பச்சைவேலிப்பயிர்கள்** *paccai-veṭli-payirgal*,  
பெ. (n.) வேலிக்கென்றே ஏற்பட்ட  
நிலைத்திணைகளைப் பயிர்செய்து அவற்றை  
வேலியாக்குதல்; green fencing plants.  
இவ்வகை வேலிகளில் சில தட்பவெப்ப  
நிலைக்கு ஏற்றனவும் மற்றும் சில  
எவ்விடத்திற்கும் ஏற்றனவுமாகப் பல  
வகைப்படும். இவற்றில் சில வயல்களுக்கும்  
சில தோட்டங்களுக்கும் சில



பூந்தோட்டங்களுக்கும், அவற்றில் சில வளி மறையாகக் (wind-screens) காற்றின் வேகத்தைத் தடுப்பதற்கும் சில அரிப்பினை தடுப்பதற்கும் பயன்படுகின்றன. மறுவ: உயிர்வேலி. உயிர்வேலி நிலைத்திணைகளின் பெயர்கள் 1. கற்றாழை வகைகள் 2. கள்ளி வகைகள் 3. இஞுவை வகைகள் 4. சீமைவகைகள் 5. மைசூர் முள்வேலி 6. கொடுக்காய்ப்புளி 7. சீமை ஆவிரை 8. மூங்கில். வேறுவகை 1. யானைக் கற்றாழை 2. கோல்கன்னி 3. சப்பாத்தி 4. கிஞுவை 5. கொடுக்காய்ப்புளி 6. சீமை ஆவிரை 7. தங்க அலரி 8. ஆதொண்டை 9. திவிதிவிசெடி 10. கழற்செடி 11. ஆடாதோடை 12. ஆமணக்கு இனங்கள் 13. கம்பளிப்பூச்சிச் செடி 14. பிஞ்சில் சங்கம் 15. பூவரசு 16. சவுக்கு 17. பொன்னலரி 18. களாக்காய் 19. மருதோன்றி 20. நாகதாளி 21. விராளி 22. கண்ணாடிக்கள்ளி

[பச்சைவேலி + பயிர்கள்]

பச்சோணான் *paccōṇāṇ*, பெ. (n.) ஒணான் வகை; chameleon.

[பச்சை + ஒணான்]

பச்சோந்தி *paccōṇdi*, பெ. (n.) 1. தான் இருக்கும் இடத்தின் சூழலுக்கு ஏற்பத் தன் தோலின் நிறத்தை மாற்றிக்கொள்ளும் தன்மையை இயற்கையாகப் பெற்ற ஒருவகை ஒணான்; chameleon. 2. நிலையான தன்மை இல்லாதவன்; சூழ்நிலைக்குத் தகுந்தபடி மாறுபவன்; opportunist. “நம் கட்சியில் பச்சோந்திகளுக்கு இடம் தரக்கூடாது”

[பச்சை + ஒந்தி]

மறுவ: பச்சை ஒணான்

ஒதி  
சரடம்  
ஒமான்  
தண்டு  
ஒந்தி

(முதுகெலும்பித் தொகுதியில் (vertebrata) ஊர்வன வகுப்பில் (reptile) ஒந்தி வரிசையில் (lacertilia) தம்முடைய நிறத்தை எளிதாக, விரைவில் பெரிதும் மாற்றிக் கொள்ளக் கூடிய ஆற்றலுள்ளதும் வடிவில் ஒணான் போன்றதுமான விலங்கு (கலைக்.6.638)).

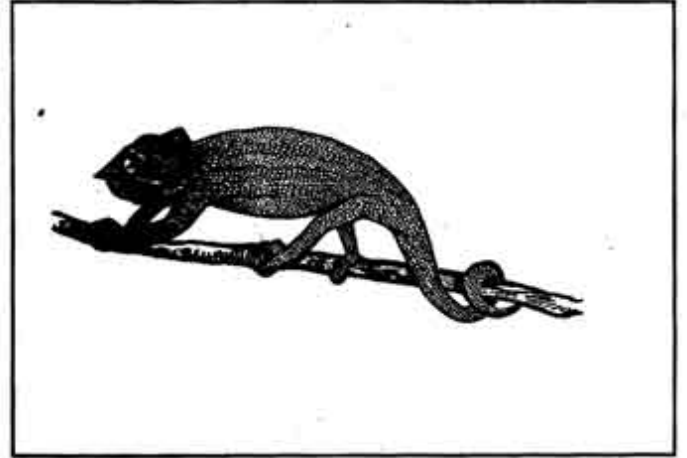

பச்சோலை *paccōlai*, பெ. (n.) காயாத ஒலை; greenola. “பச்சோலைக் கில்லை யொலி” (பூலடி, 256).

க. பச்சோலை, ம பச்சோல

[பச்சை + ஒலை]

பச-த்தல் *pasa-*, 1 செ.கு.வி. (v.i.)

1. பசுமையாதல்; to be green. “மாலுமோர் பாலோங்கிய வண்ணம் போன்று மொளிநிறம் பசந்து தோன்ற” (திருவிளை. யானையெய்.27)
2. காமத்தால் மேனி பசலை நிறமாதல்; to turn sallow or pale, as the skin through love-sickness. “உங்களங்கம் பித்தியைப்போற் பசப்பதுரை செய்யுமே” (புகலூரந்தாதி, நங்களங்கம் என்ற முதற்குறிப்புப் பாடலிலறிக.)
3. காமநோய் முதலியவற்றால் ஒளிமங்குதல்; to lose lustre, complexion or colour through love sickness. “பூப்போலுண்கண் பசந்து” (புறநா. 96.)
4. மங்கிப்போதல். (வின்.); to become dim, as twilight
5. பொன்னிறங் கொள்ளுதல்; to become golden, as the sky in the evening. “திசைமுகம் பசந்து” (சிலப். 4, 5)

6. காமமேலீட்டினால் உடம்பின் நிறம் வேறுபட்டுப் பொன்னிறப் புள்ளியுண்டாதல்; change of complexion by appearance of yellow dots or patches in the body said to due to excess of sexual passion or lonely sickness. “நறுநுதல் பசத்தல் அஞ்சிச்சிறுமை உறுவோ செய்பறியலரே” (நற்.1-8.) “பல்லிதழ் உண்கண் பசத்தல் மற்றெவளோ” (ஐங்.170-4.) “ஏர்திகழ் ஒண்ணுதல் பசத்தல் ஓரார் கொல் நம் காதலரே” (ஐங்.225-4) “நன்னுதல் பசத்தலாவது துண்ணி” (ஐங்.234-2) “முயங்கி கைகளை ஊக்கப் பசந்தது பைந்தொடிப் பேதை நுதல்” (குறள்-1238) “நெருநற்றுச் சென்றாரெங் காதலர் யாமும் எழுநாளேம் மேனி பசந்து” (குறள்.1278)

[பசப்பு → பச-]

**பசக்கு** *pasakku*, 1. பொருள்; substance. 2. திறன்; ability.

[பச → பசக்கு]

**பசக்கெனல்** *pasakkeṇal*, பெ. (n.) திடீரெனற்குறிப்பு; onom. expr. signifying suddenness.

[பசக்கு + எனல்]

**பசகன்** *pasakan*, பெ. (n.) சமையற்காரன். (யாழ்.அக.) cook.

**பசங்கம்** *paṅgam*, பெ. (n.) வேலை; affair business, matter. cook. ‘என் பசங்கத்துக்கு வாராதே’ (இ.வ.)

**பசங்கள்** *paṅgaḷ*, பெ. (n.) பயல்கள் என்பதன் கொச்சை வழக்கு; corr.of.பயல்கள்.

[பயல்கள் → பசங்கள்]

**பசடன்** *pasadan*, பெ. (n.) அறிவிலான்; ignorant person; “புன்பசடர் செய்த குற்றம் பொறுத்திடவும் வேண்டாமோ” (வள்ளி. கதை. ms.)

[ஒருகா: அசடன் → பசடன்] ஒ.நோ. கசடன்.

**பசண்டை** *pasandai*, பெ. (n.) 1. பசுமை; verdure 2. ஈரம்; moisture 3. நன்னிலை; easy circumstances.

[பசுமை + பசண்டை]

**பசந்ததுவரை** *pasanta tuvarai*, பெ. (n.) 1. பேய்த்துவரை; a better kind of dhol. 2. காட்டுத்துவரை; wild red gram.

[பசந்த + துவரை]

**பசந்தம்** *pasandam*, பெ. (n.) நேரம்; time, opportunity

**பசந்து** *pasandu*, பெ. (n.) 1. மிகு நேர்த்தி; elegance; beauty; attractiveness; fireness. ‘பசந்தெனவே சென்று’ (கவிக்குஞ்.2.) 2. உயர்ந்த மாம்பழம்; a superior kind of mango fruit.

[பசந்தம் → பசந்து]

**பசந்தெழுபரவரல்** *pasandeluparavaral*, பெ. (n.) பசலை பாய்தலால் வருந்துண்பம்; affliction due to the love affair. “பசந்தெழுபருவரல்தீர நயந்தோர்க்குதவா நாரின் மாப்பே” (நற்.205.8.)

[பசந்து + எழு + பருவரல்]

**பசப்பு-தல்** *pasappu-*, 5. செ.குன்றாவி (v.t.) இன்முகங்காட்டி ஏய்த்தல்; to deceive, allure, fascinate, gain the affection. “தந்திரமாய் மாசைப் பசப்பென்று” (விறலிவிடு.)

[பச → பசப்பு]

**பசப்பு-தல்** *pasappu-*, 5. செ. குன்றா .வி (v.i.) அலப்புதல்;(வின்.) to chatter, talk too much  
மறுவ: ஓயாமற்பேசுதல், மயக்குதல்.

**பசப்பு<sup>3</sup>** *pasappu*, பெ. (n.) 1. பச்சைநிறம்; green colour. “பால் பொன் பசப்புக்கார் வண்ணம்” (திவ். இயற். நானமு. 24.) 2. மகளிர்க்குப் பிரிவாற்றாமையால் உண்டாம் நிறவேறுபாடு. (தொல். சொல். 308). (குறள், 1182.); sallow complexion of women due to love-sickness. 3. ஈரப்பற்று (யாழ்.அக.); moisture. 4. நலமான நிலை; healthy condition (இ.வ.) 5. வளம்; wealth, prosperity. 6. பொன்மை; gold colour.

[பசுமை → பசப்பு]

**பசபச-த்தல்** *pasapasa-*, 11. செ. கு. வி. (v.i.), 1. தினவெடுத்தல் (வின்.); to itch. 2. முறுமுறுத்தல்; to chatter; to grumble in a suppressed tone.

[பசத்தல் → பசபச-,]

**பசபசத்தான்** *pasa-pasattān*, பெ. (n.) அலப்புவோன்; chatterer.

[பசபச + அத்து + ஆன்]

**பசபசப்பு<sup>1</sup>** *pasapasappu*, பெ. (n.), 1. தினவு; itching. 2. அலப்புக்கை; chattering.

[பசபச → பசபசப்பு]

**பசபசப்பு<sup>2</sup>** *pasapasappu*, பெ. (n.), கோள் சொல்லுதல் (பாண்டிச்); tale-bearing

**பசபசப்பு<sup>3</sup>** *pasapasappu*, பெ. (n.) redupl. of. பசப்பு-, tale-bearing.

**மறுவ:** பசபசத்தல்.

[பசபச → பசபசப்பு]

[பசப்பு + பசப்பு → பசபசப்பு]

**பசபசெனல்** *pasapasenal*, பெ. (n.), (1) தினவெடுத்தற்குறிப்பு; onom expr. signifying itching sensation. (2). அலப்புதற்குறிப்பு; onom. expr. signifying chattering. (3) மழைத்தூறற் குறிப்பு; onom. expr. signifying drizzling. (4) மருண்டு பார்த்தற் குறிப்பு; expr. signifying staring blankly. ‘பசபசென்று விழிக்கிறான்’.

[பசபச + எனல்]

**பசம்பை<sup>1</sup>** *paśambai*, பெ. (n.), கழுத்து; neck. (சா. அக.)

**பசம்பை<sup>2</sup>** *pasambai*, பெ. (n.), மரமிணைக்கை; dove-tailing in cabinet work. (வின்.)

**பசமந்ததிரம்** *pasamandadiram*, பெ. (n.), பசமருத்திரம். (யாழ். அக.) பார்க்க; see pasamaruttiram.

**பசமநத்திரம்** *pasamanattiram*, பெ. (n.), பசமருத்திரம் (வின்.) பார்க்க; see *pasaruttiram*.

**பசமருத்திரம்** *pasamaruttiram*, பெ. (n.), மரமஞ்சள் (சங். அக.); tree turmeric.

[ஒருகா. பசுமை + மருத்திரம்]

**பசமூலி** *pasa mūli*, பெ. (n.), பச்சிலை மூலிகை; medicinal herb. ‘எல்லாப் பசமூலிகைகளையும் கடையில் வாங்க முடியாது; நாமே முயன்று கண்டு பிடிக்க வேண்டும்’.

மறுவ: பச்சை மூலி.

[பச்சைமூலி → பசமூலி]

**பசரிகம்** *pašarigam*, பெ. (n.), பூனைக்காஞ்சொறி; small climbing nettle. (சா. அக.)

மறுவ: கருங்காஞ்சொறி

**பசல்**<sup>1</sup> *pasal*, பெ. (n.), சிறுவன். (நன். 122, மயிலை.) (ஈடு, 9, 5, 6); boy.

[பயல் → பசல்]

க. பசலெ

**பசலத்தி** *pasal-atti*, பெ. (n.), 1. உதி<sup>1</sup> பார்க்க; see *uti*<sup>1</sup>. 2; trumpet flower. 2. பார்க்க, இராப்பாலை; wooly crispate trumpet flower. 3. கடலாத்தி; a sea plant.

[பசுமை → பசல் + அத்தி]

**பசலையள்** *pasalaiya*, பெ. (n.), பசலைகொண்டவள்; beauty spots on the skin of a woman. “மேனி மறைத்த பசலையள் ஆனாது” (கலி. 143-6.) “நன்னிறம் பரந்த பசலையள்” (அகம் 234 - 17.)

[பசலை → பசலையள்]

**பசலை**<sup>1</sup> *pasalai*, பெ. (n.), 1. அழகுத்தேமல். beauty spots on the skin of a woman. “பசலை சேர்முலை மங்கையர்” (கந்தபு. இரணியன்த். 56) 2. பொன்னிறம்; gold colour. “பாழூர் நெருஞ்சிப் பசலை வான்பூ” (புறநா. 155) 3. காம நோயால் உண்டாம் நிறவேறுபாடு; sallowness, paleness of complexion from love-sickness. “பசலை பாயப் பிரிவு தெய்யோ” (ஐங்குறு. 231) 4. இளமை; infancy, tenderness. பசலை நிலவின் (புறநா. 392.) 5. கவலையின்மை; carelessness, indifference. ‘அவன் மிகவும் பசலையாயிருக்கிறான்’ இ.வ. 6. பசளை பார்க்க; (பதார்த்த. 598.) see *pasalai*.

க. பசலெ

[பசுமை → பசலை]

**பசலை**<sup>2</sup> *pasalai*, பெ. (n.), 1. மனக்கவலை; restlessness of mind; “நித்தை நீள் பசலைப் பேரோர் விரகெனும் வேலின் வீழ” (சீவக. 3080) 2. வருத்தம்; affliction. “சிறுதாம்பு தொடுத்த பசலைக் கன்றின்” (முல்லைப். 12.)

[பசல் → பசலை]

**பசலைக் கதை** *pasalai-k-katai*, பெ. (n.), வீண்கதை; purposeless stories.

[பசலை + கதை]

**பசலைக் கீரை** *pasalai-k-kirai*, பெ. (n.), ஒருவகை உண்ணக்கூடிய கீரை; an edible green.

மறுவ: பசலைக்கீரை, கோழிக்கீரை

[பசலை + கீரை]

**பசலைபாய்தல்** *pasalai pāytal*, பெ. (n.), காமநோயால் மகளிர்க்கு உண்டாகும் நிறவேறுபாடு; sallowness, paleness of complexion from love sickness. “பசலை பாய்பிரிவு தெய்யோ” (ஐங்குறு. 231.) (தொல். III 266-3.)

**பசலை மண்** *pasalai maṇ*, பெ. (n.) மணலும் களிமண்ணும் சேர்ந்தது; sand mixed with clay, back mould. (சா. அக.)

[பசலை + மண்]

**பசலை மரம்** *pasalai-maram*, பெ. (n.) பயன்றருமரம்; fruit tree. (S. I. I. iv, 105.)

[பசலை + மரம்]

**பசவ்வியம்** *pasavviyam*, பெ. (n.), புல். (சங். அக.); grass.

**பசள்** *pasal*, பெ. (n.), பலா, (சங். அக.); jack fruit tree.

**பசளி** *pasali*, பெ. (n.) (j), 1. மடைமுகம்; margin or head of a channel. 2. *பசளை* பார்க்க; see *pasalai*.

[*பசளை* → *பசளி*]

**பசளை** *pasalai*, பெ. (n.), 1. கீரைவகை; spinach, (l.) 2. ஒருவகைக் கீரை; purslane. 3. கீரைவகை; malabar nightshade. 4. கோழிக்கீரை; common Indian purslane (விண்.) 5. காட்டுமஞ்சரி பார்க்க; see *kāṭṭu manjari* 6. குழந்தை; infant, tender child. 7. உரம், (யாழ். அக.) manure, compost.

[*வயலை* → *வசலை* → *பசலை* → *பசளை*]

மறுவ: கொடிப்பசலை; கொத்துப்பசளை

**பசளைக்கதை** *pasalai-k-katai*, பெ. (n.) *பசலைக்கதை* (யாழ். அக.) பார்க்க; see *pasalikkatai*.

[*பசளை* + *கதை*]

**பசளைக்கல்** *pasalai-k-kal*, பெ. (n.), கண்ணாம்பு கலந்த களிமண்; clay, marl. (pond.)

[*பசளை* + *கல்*]

**பசளைக்கலம்** *pasalai-k-kalam*, பெ. (n.), பச்சைப் பாளை; unburnt pot. '*பசளைக் கலம் நெரித்தாற் போலே*' (ஈடு. 7, 4, 5)

[*பசளை* + *கலம்*]

**பசளைமண்** *pasalai-man*, பெ. (n.), உரமுள்ள மண்; good loam.

[*பசளை* + *மண்*]

**பசற்றனம்** *pasarranam*, பெ. (n.), இளமைப் பண்பு; boyishness "உன் பசற்றனமிறே நலிகைக்கடி" (ஈடு. 9, 5, 6)

க. பசுரளதன,

[*பசல்* + *தனம்*]

**பசறு** *pasaru*, பெ. (n.), பச்சிலைச் சாறு; (விண்.) expressed juice of green herbs.

தெ. பசறு

[*பசள்* → *பசளு* → *பசறு*]

**பசறை** *pasarai*, பெ. (n.), கோழிக்கீரை; Indian purane. small variety of spinach. (சா. அக.) மறுவ: சிறுபசலைக்கீரை.

[*பசளை* - *பசறை*]

**பசனம்** *pasanam*, பெ. (n.) 1. சமைத்தல்; cooking. 2. சிற்றின்பம்; sexual pleasure 3. செரிமானஆற்றல்; a digestive secretion

**பசனமா-தல்** *pasanmal-*, 6. செ.கு.வி. (v.i.) செரிமானாதல்; being digested.

[*பசனம்* + *ஆ-*,]

**பசாசம்<sup>1</sup>** *pasāsam*, பெ. (n.), 1. பெருவிரலுஞ் சுட்டுவிரலும் நீங்க ஒழிந்த மூன்று விரலுந் தம்மிற் பொலிந்து நிற்கும் இணையா விணைக்கை (சிலப். 3, 18, உரை); a gesture with one hand in which the fingers other than the thumb and the yorefinger are joined together and held up right.

**பசாசம்<sup>2</sup>** *pasāsam*, பெ. (n.), இரும்பு; iron. "காந்தங் கண்ட பசாசத்தவையே" (சி. போ.5)

**பசாடு** *paśāḍu*, பெ. (n.) மாசு; film, as in the eye; speck, as in a gem; scum, as on the surface of water.

‘மாசாட்டியம்’ என்பது கண்ணொளி மங்குதலைக் குறிக்கும் சிற்றூர்ப்புற வழக்கு.

[மாசாடு → மாசாட்டியம். மாசாடு → பாசாடு → பசாடு]

**பசாடுரி-த்தல்** *paśāḍuri-*, 4. செ.கு.வி. (v.i.) விழியின்தோட்டைவரித்தல்; to remove film from the eye.

[மாசாடு → பாசாடு → பசாடு + உரி-.]

**பசாடை** *paśāḍai*, பெ. (n.) பசாடு (பூழ்) பார்க்க; see *paśāḍu*.

[பசாடு → பசாடை]

**பசாந்திரியம்** *paśāṇdiriyam*, பெ. (n.) ஒதியமரம்; Indian ash tree.

**பசாமி** *paśāmi*, பெ. (n.) சூழல்; a species of fragrant tree, different shrubs such as cassia jasmine etc. (சா.அ.க.)

**பசான்** *paśāṇ*, பெ. (n.) 1. மேழ (சித்திரை) மாதத்தில் அறுவடையாகும் ஒருவகை நெல்; a kind of paddy harvested in the month of cittirai. 2. பசான் நெல்லின் அறுவடைக் காலம்; harvest time of *paśāṇ* paddy. ‘இராஜராஜ தேவர்க்கு யாண்டு இருபத்தெட்டாவது பசான் முதல்’ (s.i.i.ii,132.)

மறுவ. கோடைச்சம்பா.

**பசானம்** *paśāṇam*, பெ. (n.) பசான். (I.M.P.Tn.383.) பார்க்க; see *paśāṇ*.

[பசான் → பசானம்]

1. அறுதிங்களில் விளையும் சம்பா நெற்பயிர்; a particular type of a paddy of five or six months duration (harvester sometime in January) “இந்நெல் அளக்குமிடத்து கார்பாதி பசானம் பாதி அளப்பதாகவும்” (தென்.க.தொ. 3:2 பக்-168)

**பசி-த்தல்** *paśi-*, 11.செ.கு.வி. (v.i.) பசிகொள்ளுதல்; to be hungry. “பசிப்புயி ரறியாப் பான்மைத்து” (மணிமே.14,58.) “பழித்தக்க செய்யான் பசித்தல் தவறோ” (நாலடி. 320-2) “பண்ணழிந்து ஆர்தலின் நன்று பசித்தல்” (நான்மணி.15-3) “நாணில் வாழ்க்கை பசித்தலில் துவ்வாது” (முதுமொழி. 33-1)

க. பசி, ம. பயிக்க

[பசி → பசி-,]

‘பசிவந்தால் பத்தும் பறக்கும்’ (பழ.) ‘பசித்தவன் தின்னாததும் இல்லை பகைத்தவன் சொல்லாததும் இல்லை’. (பழ.)

**பசி<sup>2</sup>** *paśi*, பெ. (n.) 1. உயிர்த்துன்பம் பன்னிரண்டனுள் ஒன்றாகிய உணவு வேட்கை; hunger, appetite, craving for food, one of *uyir-t-tuṅbam*.v. “பசிப்பிணி யென்னும் பாவீ” (மணிமே.11,80) 2. வறுமை; poverty “தொல்பசியறியா” (பெரும்பாண்.253.) 3. தீ (பூழ்.அ.க.); fire.

பசிக்கொடுமையின் அடைமொழிகள்

“ஆடுபசி யுழந்தநின் னிரும்பே ரொக்கலொடு நீடுபசி யொராஅல்வேண்டி” (பொருந.61-62) “ஒல்குபசி யுழந்த வொடுங்குநுண் மருங்குல்” (சிறுபாண்.135)

- “அழிபசி வருத்தம் வீட” (சிறுபாண்.140)
- “பழம்பசி கூர்ந்தவெம் மிரும்பே ரொக்கலொடு”  
சிறுபாண்.25)
- “ஆறுசெல் வம்பலர் காய்பசி தீர்ச் சோறடு  
குழிசி” (சிறுபாண்.365)
- “ஈன்றுகாண் மடிந்த பிணவுப்பசி கூர்ந்தென”  
(நற்.29-3)
- “ஓய்பசிச் செந்நாய் உயங்குமரை தொலைச்சி”  
(நற்.43-3)
- “பசிஅட முடங்கிய பைங்கண் செந்நாய்”  
(நற்.103-6)
- “கயந்தலை மடப்பிடி உயங்கு பசி  
களைஇயர்”(நற்.137-6)
- “உறுபசிக் குறுநரி குறுகல் செல்லாது”  
(நற்.164.9)
- “ஊன்தின் பிணவின் உட்குபசி களைஇயர்”  
(நற்.322-5)
- “களரிப் புளியிற் காய்பசி பெயர்ப்ப”  
(நற்.374-3)
- “வாழி ஆதன்! வாழி அவினி பசியில் ஆகுக!  
பிணிசேண் நீங்குக” (ஐங்குறு.5-2)
- “சுரும்பசி களையும் பெரும்புனல் ஊர”  
(ஐங்குறு.65-2)
- “பசிதின வருத்தும் பைதறு குன்றத்து”  
(ஐங்குறு.305-2)
- “மாபசி மறுப்பக் கார்தொடங் கின்றே”  
(ஐங்குறு.497-3)

க. பசி. ம. பயி.

‘பசிக்குக் கறி வேண்டாம்; தூக்கத்திற்குப்  
பாய்வேண்டாம்’ (பழ.)

‘பசிபசி அறியாது, தூக்கம் சுகம்  
அறியாது’ (பழ.)

**பசிக்குறைவு** *paṣi-k-kuraivu*, பெ. (n.)  
பசியில்லாதிருத்தல்; loss of appetite or poor  
appetite.

[பசி + குறைவு]

**பசிக்கொட்டாவி** *paṣi-k-koṭṭāvi*, பெ. (n.)  
பசியால் உண்டாகும் கொட்டாவி; yawning  
from hunger.

[பசி + கொட்டாவி]

**பசிக்கொடுமை** *paṣi-k-koḍumai*, பெ. (n.)  
பசியால் ஏற்படும் கொடுமை; severity, of  
hunger. (சா.அக.)

[பசி + கொடுமை]

**பசிகரி.** *paṣikari*, பெ. (n.) எள்; sesame.

**பசிகொள்ளல்** *paṣi-k-koḷḷal*, பெ. (n.)  
பசியெடுத்தல்; getting hunger or appetite.

[பசி + கொள்ளல்]

**பசிச்சோர்வு** *paṣi-c-cōrvu*, பெ. (n.) பசியால்  
ஏற்படும் சோர்வு; withering through hunger.

[பசி + சோர்வு]

**பசித்தாக்கம்** *paṣi-t-tākkam*, பெ. (n.) பசிக்  
கொடுமை; suffering from hunger.

[பசி + தாக்கம்]

‘பசிக்குப் பணம்பழம் தின்றால்  
பித்தம்பட்டபாடு படட்டும்’. (பழ.)

**பசித்தீபனம்** *paṣi-t-tipaṇam*, பெ. (n.) உணவு  
வேட்கை; (வின்.) appetite.

[பசி + தீபனம்]

**பசித்துவாழ்-தல்** *paṣittuvā/-*, 16. செ.கு.வி.  
(v.i.) எளியவாழ்வு வாழ்தல் (s.i.i.vi.149); to live  
in indigent circumstances

[பசித்து + வாழ்-]

**பசிதகனி** *paṣi-tagaṇi* பெ. (n.) சோறு. (சங்.அக.); cooked rice.

[பசி + தகனி]

**பசிதம்** *paṣitaṇam*, பெ. (n.) உணவு வேட்கை; appetite. (வின்.)

[பசி → பசிதம்]

**பசிதம-த்தல்** *paṣitama-*, 3. செ.கு.வி. (v.i.) பசியாறுதல்; a appearing hunger.

[பசி + தம-,]

**பசிதாகம்** *paṣitāgam*, பெ. (n.) சோறும் தண்ணீரும் வேண்டல்; hunger and thirst; a craving for food and water.

[பசி + தாகம்]

**பசிதாளல்** *paṣitaḷal*, பெ. (n.) பசிபொறுத்தல்; to endure or put up with hunger, to tolerate hunger, keeping wolf from the door.

[பசி + தாளல்]

**பசிதின்னுதல்** *paṣitiṇṇudal*, பெ. (n.) பசிவருத்துகை; suffering caused by hunger.

[பசி + தின்னுதல்]

‘பசியாமல் இருக்க மருந்து கொடுக்கிறேன் பழையது இருந்தால் போடு’ என்றானாம். (பழ.)  
**பசிது** *paṣidu*, பெ. (n.) பசியது; that which is green. “பசிது கரிதென்று” (திவ்.இயற்.3,56.);

க. பசிது

[பசுமை-பசிது]

**பசிதூண்டி** *paṣitūṇḍi*, பெ. (n.) பசியை விரைவாக்குவது; drug that stimulates hunger.

[பசி + தூண்டி]

**பசிந்தி** *paṣindi*, பெ. (n.) வெண்ணிற முள்ளதும் 15 அங்குலம் வரை வளர்வதுமான கடல்மீன் வகை; a seafish, silvery, attaining 15 in. in length, *drepane punctata*. முள் மிகுதியாகக் காணப்படுவதும் வாவல் போலும் உருவமைப்புடையதும் இம்மீன் என அறியலாகிறது.

**பசிநாள்** *paṣināḷ*, பெ. (n.) பசியையுடைய காலம்; the time of hungry. “பாடிநின்ற பசிநாட்கண்ணே” (புறநா.237-2)

மறுவ: பசிநேரம்.

[பசி + நாள்]

‘பசியுற்ற நேரத்தில் கிடைக்காத பாலும் பழமும் பசியற்ற நேரத்தில் ஏன்?’. (பழ.)

**பசிநோய்** *paṣinōy*, பெ. (n.) பசியாகிய நோய்; the hungry as a sick. “மாந்தர் பசிநோய் மாற்றக் கண்டாங்கு” (மணிமே.20-32) “பேணா மாக்கள் பேசார் பிணித்தோர், படிவநோன்பியர் பசிநோயுற்றோர்” (மணிமே. 28, 224.)

[பசி + நோய்]

**பசிப்பகை** *paṣi-p-pagai*, பெ. (n.) 1. பசியை நீக்கும் உணவு; the food to avoid the hungry. 2. பசியை நீக்கும் வள்ளல்; philanthropist. “பைதற் சுற்றத்துப் பசிப்பகை யாகி” (புறநா.212, 7) “தன்பகை கடிதலன்றியும் சேர்ந்தோர் பசிப்பகை வல்லவன் மாதோ” (புறநா.400-17). “நின்பசிப்பகைப் பரிசில் காட்டினை கொளற்கே” (புறநா.181, 10)

[பசி + பகை]



**பசிப்பகைஞன்** *paṣi-p-pagañan*, பெ. (n.) இரப்போர் பசிதீர்க்கும் வள்ளல்; philanthropist. “கொடையெதிர்ந்து ஈர்ந்தையோனே பாண்பசிப்பகைஞன்” (புறநா.180, 7)

[பசி + பகைஞன்]

**பசிப்பாழி** *paṣi-p-pāḷi*, பெ. (n.) உடம்பு; body which is the seat of hunger “பசிப்பாழி மூலமறுப்பார்” (சைவச.பொது.429.) (கு.சொ.அக.) (சா.அக.)

[பசி + பாழி]

**பசிப்பிணி** *paṣi-p-piṇi*, பெ. (n.) 1. பசியாகிய நோய்; hungry as disease. 2. பசியென்னும் துன்பநோய்; hungry, “குடிப்பிறப் பழிக்கும் விழுப்பங் கொல்லும் பிடித்த கல்விப் பெரும்புணை விடு உம் நாணணி களையும் மாணெழில் சிதைக்கும் பூண்முலை மாதரொரு புறங்கடை நிறுத்தும் பசிப்பிணி யென்னும் பாவி” (மணிமே.11.76, 80)

“மக்கள் தேவர் எனஇரு சார்க்கும் ஒத்தமுடிவின் ஓரறம் உரைக்கேன் பசிப்பிணி தீர்த்தல் (மணிமே.12, 118)  
“பாரகம் அடங்கலும் பசிப்பிணி அறுகென ஆதிரையிட்டனள் ஆருயிர் மருந்தென” (மணிமே.16, 134)  
“பசிப்பிணி தீர்த்த பாவையை யேத்தி” (மணிமே.28, 234)

[பசி + பிணி]

**பசிப்பிணிமருத்துவன்** *paṣi-p-piṇimaruttuvan*, பெ. (n.) பசியைத் தீர்க்கும் வள்ளல்; philanthropist. “பசிப்பிணி மருத்துவன் இல்லம் அணித்தோ சேய்த்தோ கூறுமினெமக்கே” (புறநா.173, 11)

[பசி + பிணி + மருத்துவன்]

**பசிப்பிணிமருந்து** *paṣi-p-piṇimarundu*, பெ. (n.) பசியாகிய நோயைத் தீர்க்கும் உணவு; food, that cure the disease of hunger. “பசிப்பிணி மருந்தெனும் அங்கையி னேந்திய அமுத சுரபியை” (மணிமே.28, 217)

[பசி + பிணி + மருந்து]

**பசிப்பு** *paṣippu*, பெ. (n.) 1. பசி; hunger 2. பசித்தல்; being hungry. (சா.அக.)

[பசி → பசிப்பு]

**பசிபட்டினி** *paṣi-paṭṭini*, பெ. (n.) உண்ணாது வருந்துகை; hunger and starvation.

[பசி + பட்டினி]

**பசிபட்டினியாயிரு-த்தல்** *paṣipaṭṭiniyāyiru-*, 1. செ.கு.வி. (v.i.) உண்ணாது வருந்தியிருத்தல்; starving being famished.

[பசி + பட்டினியாய் + இரு-,]

**பசிபடுமருங்கலை** *pasi-patu-marunkulai*, பெ. (n.) பசித்த வயிறு; hungry stomach. “பசிபடுமருங்கலை கசிபு, கைதொழாஅ” (புறநா.260-6)

**பசிபொறாதவன்** *pasiporātavan*, பெ. (n.) பசியைப்பொறுக்கமாட்டாதவன்; one who cannot endure hunger.

[பசி + பொறாதவன்]

**பசிமந்தி-த்தல்** *paṣimandi*, 10. செ.கு.வி (v.i.) 1. பசிகுறைவுபடல்; dullness of appetite 2. பசியொடாதிருத்தல்; loss of appetite.

[பசி + மந்தி-,]

பசிமான் *paṣimāṅ*, பெ. (n.) அரிமா, lion. (சா.அக.).

[பசி + மான்]

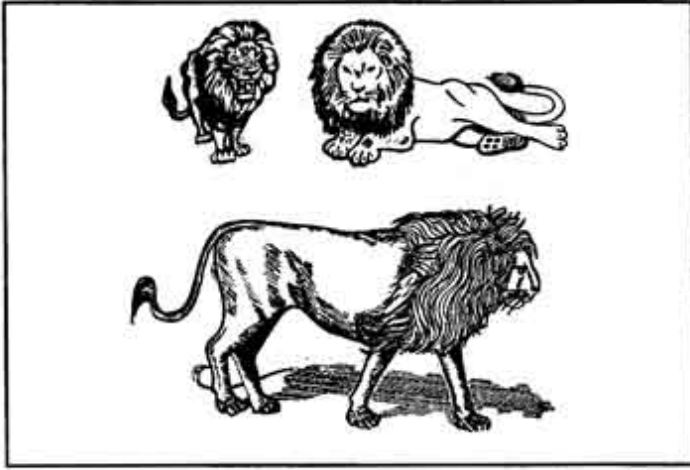

பசிமூட்டல் *paṣimūṭṭal*, பெ. (n.) பசியெழுப்பல்; kindling of appetite. (சா.அக.).

[பசி + மூட்டல்]

பசியம் *paṣiyam*, பெ. (n.) கயிறு. (யாழ்.அக.) rope

பசியன் *paṣiyāṅ*, பெ. (n.) பசிபுடையவன்; hungry man  
“பசியராயிருக்குமவர்கள் சோறு சமையப் பற்றாமல் வெந்தது கொத்தையாக வாயிலிடுமா போலே”  
(ஈடு,1,3,1)

[பசி → பசியன்]

‘பசித்தவன் பழங்கணக்குப் பார்த்ததுபோல’  
(பழ)

‘பசித்தவனுக்குப் பால் அன்னம் இட்டாற்போல’ (பழ)

‘பசித்தவன் மேல் நம்பிக்கை வைக்கலாமா?’  
(பழ)

பசியாட்டி *paṣi-y-āṭṭi*, பெ. (n.) பசித்திருப்பவள் hungry woman. starving woman. “காய்பசி யாட்டி காயசண்டிகை” (மணிமே.19,33) (சா.அக.).

[பசி + ஆட்டி]

ஒ.நோ. மூதாட்டி

பசியாமை *paṣiyāmai*, பெ. (n.) பசியெழாமை; absence of appetite, non rising of gastric fire.

[பசி + ஆ(எ.ம.) + மை]

பசியாற்று<sup>1</sup>-தல் *paṣi-y-ārru-*, 7. செ.கு.வி. (v.i.) உண்டு பசியைத் தணித்தல்; to appease hunger, eat, take food.

[பசி + ஆற்று-,]

பசியாற்று<sup>2</sup>-தல் *paṣi-y-ārru-*, 5. செ.குன்றாவி. (v.t.) உண்பித்தல்; to feed. ‘வந்தவர்களைப் பசியாற்றி அனுப்பி வைத்தேன்’. (யாழ்ப்ப.)

[பசி + ஆற்று-,]

பசியாறு-தல் *paṣi-y-āru-*, 1. செ.கு.வி. (v.i.) பசிதணிய உணவு உண்ணுதல்; to appease, hunger. ‘தீங்கள் பசியாறி விட்டீர்களா?’. (உல)

[பசி + ஆறு-,]

பசியான் *paṣiyāṅ*, பெ. (n.) பசுமை நிறத்தவன்; dark coloured person. “செய்யாய் பசியாய் பெருங்கருணைத்தெய்வமே” (சாஞ்சிப்ப. வலம்புரி. 39.)

[பசியன் → பசியான்]

பசியிலைக்கறி *paṣi-y-ilaiṅkari*, பெ. (n.), பச்சிலைக்கறி; dish of greens. (சா. அக.)

[பச்சிலைக்கறி → பாசிலைக்கறி

→ பசியிலைக்கறி]

பசியெடாமை *paṣi-y-eḍāmai*, பெ. (n.), பசியெடுக்காதிருத்தல்; non rising of gastric fire.

[பசி + எடாமை]

**பசியெடுத்தல்** *paši-y-eḍuttal*, பெ. (n.),  
பசியுண்டாகை; feeling hungry.

[பசி + எடுத்தல்]

**பசியெழுப்பல்** *paši-y-eḷuppal*, செ. கு. வி.  
(v.i.) பசியேற்படல்; feeling of hungry,  
apparence of hunger. (சா. அக.)

[பசி + எழுப்பல்]

**பசியெழுப்பி** *paši-y-eḷuppi*, பெ. (n.).  
பசியைத்தூண்டும் மருந்து; drug that kindles  
the gastric fire. (சா. அக.)

[பசி + எழுப்பி]

**பசியெழுப்பி** *paši-y-eḷuppi*, பெ. (n.).  
பசியைத்தூண்டும் மருந்து; drug that kindles  
the gastric fire. (சா. அக.)

[பசி + எழுப்பி]

**பசியெழும்பல்** *paši-y-eḷumbal*, பெ. (n.)  
பசியேற்படல்; feeling hungry.

[பசி + எழும்பல்]

**பசியேப்பம்** *paši-y-ēppam*, பெ. (n.), பசி  
மிகுதியில் உண்டாம் தேக்கெறிவு; belching  
due to excessive hunger.

[பசி + ஏப்பம்]

‘பசியேப்பக் காரனும் புளியேப்பக் காரனும்  
கூட்டுப்பயிர் இட்டது போல’ (பழ.)

**பசிரி** *paširi*, பெ. (n.), பசளைக் கொடி;  
creeping purslane. “பசிரிகைக் கொண்டு  
செல்வான்” (உபதேசகா. சிவத்துரோக. 501.)

**பசிரிவகை:** குதிரைப் பசிரி, பெரும் பசிரி  
வரட் பசிரி எனத் த. சொ. அக. கூறும்.

மறுவ. பாவிரி. (சூடா. நி.)

[வயலை → வயிலி → பயிரி → பசிரி]

**பசிளசாதி** *pašiḷaśādi*, பெ. (n.), ஆண்சாதி,  
நான்குவகையுள் ஒன்று (சாமசாதி); one of the  
four classes of men divided according to  
their lust (சா. அக.)

[பசிளம் + சாதி]

**பசு-த்தல்** *paśu-*, 11 செ.கு.வி. (v.i.),  
பசுமையாதல்; to be green. “பசுத்து மரகதம்  
போலே யிருக்கிற மடக்கிளியே”  
(திவ்.பெருமாள். தனியன், 3.)

[பசு-மை → பசு-,]

**பசுக்கல்** *paśukkal*, பெ. (n.), பலகை  
யிணைக்கை; battening.

**பசுக்கல்லாணி** *paśukkal-l-āṇi*, பெ. (n.)  
பலகைகளை இணைக்க உதவும் ஆணிவகை;  
(இ. வ.) batten nails.

[பசுக்கல் + ஆணி]

**பசுக்கற்கதவு** *paśukkar-kadavu*, பெ. (n.)  
பலகைகளால் இணைக்கப்பட்ட கதவு;  
(இ. வ.) (கட்ட. நாமா. 22.) batten door.

[பசுக்கல் + கதவு]

**பசுக்கற்சன்னல்** *paśukkar-caṇṇal*, பெ. (n.)  
மரத்தாற் செய்த கதவுகளையுடைய காலதர்  
(கட்ட. நாமா. 23.) batten window.

[பசுக்கல் + கதவு]

**பசுக்காணி** *pašukkāṇi*, பெ. (n.), ஒருவகை உயர்ந்த சேலம் வேட்டி; a kind of superior salem-cloth.

[பசு + காணி]

**பசுக்கோசுரம்** *pašukkōśuram*, பெ. (n.) சிறுநாகப்பூ (சங். அக.); iron wood of ceylon;

[பசு + கோசுரம்]

**பசுக்கோல்** *pacukkōl*, பெ. (n.), பலகையிணைக்கை; battenning.

[பசு + கோல்]

**பசுகுபசுகெனல்** *pašugu-pašukeṇal*, பெ. (n.) பசுமை நிறமாதற்குறிப்பு. expr. signifying green appearance; 'மலைபேரமாட்டாதே பலகால் வர்ஷிக்கையாலே.....பசுகுபசுகு என்றிருக்குமே' (ஈடு, 4, 4,4)

[பசுகு + பசுகு + எனல்]

**பசுகை** *pašugai*, பெ. (n.) சிறிய விலங்கு (யாழ்.அக.); little animal.

**பசுங்கண்கடவுள்** *paṣu-ṅkaṇ-kaḍavuḷ*, பெ. (n.) உருத்திரன் (சிவன்); rudra (sivan). "படரணி அந்திப் பசுங்கண்கடவுள்" (கலித்.101-24)

[பசுங்கண் + கடவுள்]

**பசுங்கதிர்** *pašu-ṅ-kadir*, பெ. (n.) பசுங்கதிர்க்கடவுள் (பிங்.) பார்க்க see *pašu-ṅ-kadir-k-kaḍavuḷ*

[பசுமை + கதிர்]

**பசுங்கதிர்க் கடவுள்** *pašu-ṅ-kadir-k-kaḍavuḷ*, பெ. (n.) திங்கள்; moon, as cool-rayed. (பசிய கதிர்களையுடையோன்) "பசுங்கதிர்க் கடவுள் யோகம் பழிப்பற நுனித்து" (சீவக.62)

[பசுமை + பசும் + கதிர் + கடவுள்]

**பசுங்கதிர்த்தே** *pašu-ṅ-kadir-t-tē*, பெ.(n.) பசுங்கதிர்க் கடவுள் (சூடா.) பார்க்க see *paṣuṅ kadir-k-kaḍavuḷ*

[பசு + கதிர் + தே]

**பசுங்கம்பளம்** *pašuṅkambaḷam*, பெ.(n.) பசுமையான கம்பளம்; wollen as in the colour of green. "பொன்னி லூசி பசுங்கம் பளத்து" (மணிமே.29, 17)

[பசுமை + கம்பளம்]

**பசுங்கரந்தை** *pašu-ṅ-karandai*, பெ.(n.) 1. கரந்தை வகை. a kind of basil. 2. ஒரு வகை இனிப்புக் கரந்தை; a kind of sweet basil.

[பசுமை + கரந்தை]

**பசுங்கருப்பூரம்** *pašu-ṅ-karuppūram*, பெ. (n.) பச்சைக் கருப்பூரம் பார்க்க. see *paccai-k-karuppūram*. "தூநறும் பசுங்கர்ப்பூரச் கண்ணத்தால்" (பெரியடி. தடுத்தாட்.17.)

[பசுமை + கருப்பூரம்]

**பசுங்கரை** *pašu-ṅ-karai*, பெ. (n.) சிற்றூர் நிலங்களைப் பொதுவில் வைத்து நுகரும் நிலவுரிமைமுறை; a kind of tenure in which lands are enjoyed in common by coparceners of a village, who may either cultivate them in common or parcel them out from time to time amongst themselves for their several cultivation, the right of each living to a definite proportion of the whole but not to anyone field or piece of land in particular, opp. to *aṟudi-k-karai*.

[பசுமை → பசு + கரை]

**பசுங்கல்** *paṣu-ṅ-kal*, பெ. (n.) சந்தனம் அரைக்கும் கல்; stone for grinding sandal. “பேருலகம் பசுங்கல்லாக” (கம்பரா.கடல் காண். 10.).

[பசுமை + கல்]

**பசுங்கலம்** *paṣuṅgalam*, பெ. (n.) பசுமையான மட்கலம்; raw earthen vessel.

“நர்மண் செய்கை நீர்படு பசுங்கலம்”  
(நற்.308, 9)

“பெயல்நீர்க் கேற்ற பசுங்கலம் போல”  
(குறுந்.29,

**பசுங்கழை** *paṣuṅkalai*, பெ. (n.) பசுமையான மூங்கில்; greenish, enriched bamboo.

“கான யானை கைவிடு பசுங்கழை”  
(குறுந்.54, 3)

“விசம்புதோய் பசுங்கழைக் குன்ற நாடன்”  
(குறுந்.74, 2).

“குவையுடையப் பசுங்கழை தின்ற கயவாய்ப் பேதையானை”  
(குறுந்.179, 5)

[பசுமை + கழை]

**பசுங்களை** *paṣu-ṅ-kalai*, பெ. (n.) பச்சைக்கல். (யாழ்.அக.); emerald.

[பசுமைகல் → கள் → களை]

**பசுங்கறி** *paṣuṅ-kari*, பெ. (n.) பசிய மிளகு சேர்த்த உணவு; food prepared with tender pepper.

“கருங்கொடி மிளகின் காய்த்துணர்ப் பசுங்கறி”  
(மலைபடு, 521)

[பசுமை + கறி]

**பசுங்காடு** *paṣu-ṅ-kaḍu*, பெ. (n.) பசுமையான அடர்த்தியான காடு; greenish; thickest forest. “முதைபடு பசுங்காட் டரிற்பவர் மயக்கி” (அகநா.262-1)

[பசும்-மை + காடு]

**பசுங்காஞ்சொறி** *paṣuṅkāñcori*, பெ. (n.) சிறுகாஞ்சொறி; climbing nettle. (சா.அக.)

[பசுமை → பசு + காஞ்சொறி]

**பசுங்காய்** *paṣu-ṅ-kāy*, பெ. (n.) 1. முற்றாத தவசம்; immature paddy or other grain in the ear. 2. இளங்காய்; unripe fruit. 3. பாக்குவகை; a kind of arecanut “இன்னீரி ளம்பசங் காயும்” (சீவக. 2473.). “கோடையுதிர்ந்த குவிகட் பசுங்காய்” (அகநா.315, 11) “பூவொடு வளர்த்த மூவாப் பசுங்காய்” (அகநா.335, 23) “புல்லிலை நெல்லிப் புகரில் பசுங்காய்.” (அகநா.363, 6)

[பசுமை + காய்]

**பசுங்கிளி** *paṣuṅ-kilī*, பெ. (n.) பச்சைக்கிளி; green parrot “பசுங்கிளிச் சிறையென” (பெருந். இலாவாண. 3.62.)

[பசுமை + கிளி]

**பசுங்கிளிமாது** *paṣuṅkili mādu*, பெ. (n.) சங்கினிச் சாதியாகிய பெண்; நான்கு சாதியாளுள் ஒருவகை; one of the four classes of women divided according to their lust i.e saṅgini- the second of the four. (சா.அக.)

[பசு-மை + கிளி + மாது]

**பசுங்கிளை** *paṣuṅkilai*, பெ. (n.) பச்சைக்கிளை; green young branch (சா.அக.)

[பசு-மை + கிளை]

**பசங்கீரை** *paṣuṅkirai*, பெ. (n.)

1. பச்சையிலைக்கறி; vegetable greens.
2. ஒரு வகை பச்சைப்புல்; a kind of green grass. (சா.அக.)

[பசு-மை + கீரை]

**பசங்குடி** *paṣu-ṅ-kuḍi*, பெ. (n.)

1. தகுதியான குடி; respectable family.
2. உழவன்; husbandman.

[பசுமை + குடி]

**பசங்குடை** *paṣu-ṅ-kuḍai*, பெ. (n.)

1. பனங்குருந்தாற் செய்த பூங்குடலை; flower basket as it made form tender palm leaves. “இரும்பமை பசங்குடை பலவுடன் பொதிந்து” (புறநா.168.2) “அவல் வகுத்த பசங்குடையான்” (புறநா.352.3)
2. பனையோலையால் செய்யப்பட்ட கிண்ணம் போன்ற உண்கலம், தொன்னை; a kind of cup made of palmleaves. “பயிலிதழ்ப் பசங்குடை” (அகநா.30, 10)

[பசுமை + குடை]

**பசங்குழவி** *paṣu-ṅ-kuḷavi*, பெ. (n.)

- இளங் குழந்தை; tender child. “ஒருவாத பசங்குழவியுடனி ருத்தி” (திருவிளை. பழியஞ் .7.)

[பசுமை + குழவி]

**பசங்குளவி** *paṣu-ṅ-kuḷavi*, பெ. (n.)

- மலைப்பச்சை என்னும் நறுமணச் செடியின் இலைகள்; fragrancd leaves of malai-p-paccai shrub. “பெருந்தண் கெல்லினச் சிறுபசங்குளவி கடிபதங் கமழும் கூந்தல்” (நற்.346, 9.)

[பசுமை + குளவி]

**பசங்கூட்டு<sup>1</sup>** *paṣu-ṅ-kūṭṭu*, பெ. (n.)

- நறுமணக் கலவை; perfume of sandal and other fragrant ingredients. ‘நறிய சாத்தம்மி யிலே கத்தூரி முதலிய பசங்கூட்டரைக்க’ (நெடுநல். 50, உரை.)

[பசுமை + கூட்டு]

**பசங்கூட்டு<sup>2</sup>** *paṣuṅ-kūṭṭu*, பெ. (n.)

- சுண்ணாம்புச் சாந்து; ground lime. “ஆட்டாண்டு தோறும் பசங்கூட்டாலே ஜீர்ணைத்தாரம் பண்ண வேண்டுகையாலும்” (s.i.i.v.ii,501.)

[பசுமை + கூட்டு]

**பசங்கூறு** *paṣu-ṅ-kūru*, பெ. (n.)

- பசங்கரை பார்க்க; see *paṣuṅkarai*.

[பசுமை + கூறு]

**பசங்கொடி** *paṣu-ṅ-kōḍi*, பெ. (n.)

- அறுகு (மலை); bermuda grass.

[பசுமை + கொடி]

**பசங்கொண்டி** *paṣuṅ-kōṇḍi*, பெ. (n.)

- வெள்வேல்; foreign white sundra. (சா.அக.)

[பசுமை + கொண்டி]

**பசங்கொத்தான்** *paṣuṅ-kottāṅ*, பெ. (n.)

- கொற்றான்; baloon wine.

மறுவ. முடக்கத்தான், முடக்கொத்தான், முடக்கற்றான், இந்திரவல்லி.

[பசுமை + கொற்றான் → கொத்தான்]

**பசங்கொற்றான்** *paṣu-ṅ-korrāṅ*, பெ. (n.)

- கொடிவகை; a parasitic leafless plant.

மறுவ. முடக்கத்தான்

[பசுமை + கொற்றான்]

**பசங்கோரை** *paṣu-ṅ-kōrai*, பெ. (n.) புல் வகை; a kind of sedge.

[பசுமை + கோரை]

**பசங்கோலா** *paṣu-ṅ-kōlā*, பெ. (n.) பச்சைநிறமானதும் கரும்புள்ளி கலந்ததும் இரண்டடிவரை வளரக்கூடியதுமான மீன் வகை; garfish, green dotted with black, attaining 2ft in length, belong annulata.

[பசுமை + கோலா]

**பசுண்டி** *paṣuṅḍi*, பெ. (n.) சீரகம் (மலை); cumin.

**பசுத்தக்காளி** *paṣu-t-takkāḷi*, பெ. (n.) தக்காளி வகை (வின்.); a shrub of the physalisgenus.

[பசு + தக்காளி]

**பசுந்தடி** *paṣuntadi*, பெ. (n.) பச்சை ஊன்தசை; piece of raw meat. “விகம்பா டெருவை பசுந்தடி தடுப்ப” (புறநா.64-4)

[பசுமை + தடி → பசுந்தடி]

**பசுந்தண்டு** *paṣuntanḍu*, பெ. (n.) குவளைப் பூவின் தண்டு; greenish stem of kuvaḷai flower. “பச்சைக் குவளைப் பசுந்தண்டு கொண்டு” (பரிபா.11-102)

**பசுந்தமிழ்** *paṣu-n-tamiḷ*, பெ. (n.) செந்தமிழ்; refined tamil. ‘இதனைப் பசுந்தமிழாற் சொல்லின்’

[பசுமை + தமிழ்]

**பசுந்தரை** *paṣu-n-darai*, பெ. (n.) புற்றரை; grassy ground, verdant field.

[பசு-மை + தரை]

**பசுந்தழைப்பால்** *paṣuntalai-p-pāl*, பெ. (n.) பச்சைத் தழையின் சாறு; juice of green leaves, herbs etc. (சா.அக.)

[பசும் + தழை + பால்]

**பசுந்தாள்உரம்** *paṣuntāḷ uṛam*, பெ. (n.) 1. தழைக்காக வளர்க்கப்பட்ட பயிரை அந்த நிலத்திலேயே உழுது சேர்க்கும் உரம்; green manure. 2. நாற்று நடுவதற்கு முன்னால் சேற்று நிலத்தில் பல்வேறு இலைதழைகளைப் போட்டு உரமாக்குதல்; to make green manure before the transplantation in the field.

[பசுந்தாள் + உரம்]

**பசுந்தானொரு** *paṣundaḷ-eru*, பெ. (n.) தழையுரம் (இ.வ.); green leaves, used as manure.

[பசுந்தாள் + ஒரு]

**பசுந்துணி** *paṣuntuni*, பெ. (n.) பசிய தசைத்துண்டம்; piece of raw meat. “அடர்த்தெழு குருதி அடங்காப் பசுந்துணி” (சிலப்.20-34)

[பசுமை + துணி]

**பசுந்துளவினவை** *pasuntulaḷavinavai*, பெ. (n.) பசிய துளவமாலை; green coloured holibasil garland. “கள்ளணி பசுந்துள வினவை” (பரிபா.15-54)

**பசுநரம்பு** *paṣu-narambu*, பெ. (n.) பெரும்பாலும் அழுக்கு அரத்தத்தைக் கொண்டு செல்லும் அரத்தக்குழாய்; vein.

[பசுமை + நரம்பு]

**பசுநாகம்** *paṣunāgam*, பெ. (n.) வில்வமரம்; bilva tree. (சா.அக.).

[பசுமை + நாகம்]

**பசுநாக்கி** *paṣunākki*, பெ. (n.) ஒரு வெண்ணிறமான நாக்குமீன்; white indian sole fish. (சா.அக.)

[மறுவ: பசுநா, பசுநாக்கிலை.]

[பசுமை + நாக்கு.]

**பசுநா** *paṣu-nā*, பெ. (n.) perh. பிராயம். (சூடா.) பார்க்க. see *pirāy* paper tree.

[பசுமை + நா]

**பசுநிலா** *paṣunilā*, பெ. (n.) தண்ணிய நிலவொளி; moon light. “பசுநிலா விரிந்த பல் கதிர் மதியில்” (அகநா.57-11)

[பசுமை + நிலா]

**பசுநுணலை** *paṣunūṇalai*, பெ. (n.) பச்சைத் தவளை; green frog. (சா.அக.)

[பசுமை + நுணலை]

**பசுநெய்** *paṣunēy*, பெ. (n.) குளிர்ந்த நறுநெய்; perfumed oil used by women, for smoothing the body, in ancient times. “பசுநெய் கூர்ந்த மென்மை யாக்கைச் சீர்கெழு மடந்தை”. (நற்.40, 8.)

[பசும் + நெய்]

**பசுப்பு** *paṣuppu*, பெ. (n.) 1. பசுமை; greenness; “ஆற்றுங்கரைப் பசுத்தானக்கரையோ டிக்கரையாய்த் தோற்றும் பசுப்பைத் தொடர்வுறுமே” (பாடு.29, நெஞ்சிற்.) 2. பசுமை கலந்த மஞ்சள் நிறம் (நாநார்த்த.674.); greenish yellow.

தெ. பசுபு

[பசு → பசுப்பு]

**பசுபதிநாயனார்** *paṣu-pati-nāyaṇār*, பெ. (n.) நாயன்மார் அறுபத்துமூவரும் ஒருவர்; a canonized śaiva saint, one of 63. *nāyaṇmār*.

[பசுபதி + நாயனார்]

மறுவ. உருத்திர பசுபதியார்.

“நீடுமன்பினி லுரபத்திர மோதிய நிலையால் ஆடுசேவடி யருகுற அணைந்தன ரவர்க்குப் பாடு பெற்றசீ ருருத்திர பசுபதி யாராங் கூடு நாமமு நிகழ்ந்தது குவலயம் போற்ற” என்பது பெரியராணம்.

**பசும்பட்டு** *paṣu-m-paṭṭu*, பெ.(n.) நேர்த்தியான பட்டு; fine silk. “உரித்தவரி பசும்பட்டா” (சோழிற்.பதஞ்சலி. 32)

[பசுமை → பசும் + பட்டு]

**பசும்படி** *paṣumpadi*, பெ.(n.) 1. பச்சிலை களைக் கொண்டு செய்யும் மருந்து; a coarse medicine prepared from greens. 2. மஞ்சள் மங்குத்தான்; yellow magoostan. (சா.அக.)

[பசுமை → பசும் + படி]

**பசும்பதம்** *paṣu-m-padam*, பெ. (n.) 1. உணவுக்குரிய பொருள்கள்; raw material for food. ‘பண்ணிய மட்டியும் பசும்பதங் கொடுத்தும்’ (பட்டினப். 203, உரை.) 2. இளம்பருவம்; infancy childhood ‘பாளைப் பசும்பதத்தும்’

மறுவ. அரிசியும் கறியும்.

விளைந்த நெல்லும் பறிக்குங் காய்களும் அரியும் கறியுமென்று பெயர் பெறும் எனத் (சூ.சொ.அக.) கூறும்.

[பசுமை → பசும் + பதம்]

**பசும்பயறு** *paṣu-m-payaru*, பெ.(n.) சிறுபயறு (பிங்); green gram.

மறுவ. பாசிப்பயறு

[பசுமை → பசும் → பயறு]



**பசும்பழப்பாகல்** *pasum-paḷa-p-pākal*, பெ.(n.) அன்று பழுத்த பழத்தையுடைய பாகற்கொடி; balsam creeper having. “பலவுக்காய்ப் புறத்த பசும்பழப்பாகல்” (அகநா.255-13)

[பசுமை + பழம் + பாகல்]

**பசும்பாண்டில்** *pasumpāṇḍil*, பெ. (n.) மணிகள் அழுத்திய பொன்னால் இயன்ற பாண்டில் என்னும் அணிகலன்; an ornament made by gold and gems. “தபாலம் பசும் பாண்டில் காசுநிரை அல்குல்” (ஐங்.310.)

[பசுமை → பசும் + பாண்டில்]

**பசும்பாம்பு** *pašumpāmbu*, பெ.(n.) பச்சைப்பாம்பு; greenish snake. “சினைப்பசும்பாம்பின் சூன் முதிர்ப்பன்ன” (குறுந். 35-2)

[பசு-மை + பாம்பு]

**பசும்பாவை** *pašum-pāvai*, பெ. (n.) சிறியபசிய விளையாட்டுப்பாவை; play-thing, like a doll prepared by green leaves. “சிறுபசும் பாவையும் எம்மும் உள்ளார்” (குறுந்.278, 3)

[பசுமை + பாவை]

**பசும்பிடி** *pašum-piḍi*, பெ. (n.) பச்சிலைமரம்; mysore gamboge. “பெருவாய் மலரொடு பசும்பிடி மகிழ்ந்து” (பதிற்றுப். 81, 25.)

“பசும்பிடி வகுளம்” (குறிஞ்சிப்.70.) “பெருவாய் மலரொடு பசும்பிடி மகிழ்ந்து” (பதிற்றுப்.81-25) “பசும்பிடி இளமுகிழ் நெகிழ்ந்த வாயாம்பல்” (பரிபா.19-75)

மறுவ. அறுகி

[பசுமை + பிடி]

**பசும்பிறப்பு** *pašum-pirppu*, பெ.(n.) சமணமதங் கூறும் அறுவகைப் பிறப்புக்களுள்

மூன்றாவது; (jaina.) the third of six kinds of birth. ‘பசும்ம் பிறப்புஞ் செம்ம் பிறப்பும்’ (மணிமே. 27, 151.)

[பசுமை + பிறப்பு]

**பசும்புண்** *pašum-puṇ*, பெ. (n.) புதுப்புண்; green wound. “மெய்யது வியரே மிடற்றது பசும்புண்” (புறநா. 100.)

[பசுமை + புண்]

**பசும்புல்** *pašum-pul*, பெ. (n.) 1. பச்சைப்புல்; green grass. “பசும்புற் றலைகாண் பரிது” (குறள்.16) 2. விளைபயிர் (பிங்.); growing crop.

[பசு-மை + புல்]

**பசும்புற்றரை** *pašumpuṇṇarai*, பெ.(n.) பசுமையான புற்கள் நிரம்பிய தரை (சூடா); beautiful lawn.

மறுவ. சாட்டுவலம்.

[பசும்புல் + தரை]

**பசும்பூ** *pašum-pū*, பெ.(n.) பச்சைப்பூ; green flower. (சா.அக.)

[பசு-மை + பூ]

**பசும்பூண்பாண்டியன்** *pašumpūṇ-pāṇḍiyan*, பெ. (n.) ஒரு பாண்டிய அரசன்; a king of pāṇḍiya kingdom. “கோழி வாகைப்பறந்தலைப் பசும்பூண் பாண்டியன் வினைவலதிகன்” (குறுந்.393-4) “பலர்புகழ் திருவிற் பசும்பூண் பாண்டியன்” (அகநா.338, 5) “வாடாப் பூவிற் கொங்கரோட்டி நாடுபல தந்த பசும்பூண் பாண்டியன்” (அகநா.253, 5) “செல்லா நல்லிசை விசும்பிவர் வெண்குடைப் பசும்பூண் பாண்டியன்” (அகநா. 162-21)

[பசும்பூண் + பாண்டியன்]

**பசும்பூண்பொறையன்** *paṣumpūṇ-poraiyaṇ*, பெ.(n.) அகநானூற்றில் குறிப்பிடப்படும் ஒரு சேர அரசன்; a cēra king mentioned in the Aganānūru. “மறமிகு தானைப் பசும்பூட் பொறையன்” (அகநா. 303-4)

[பசும்பூண் + பொறையன்]

**பசும்பூண்வழுதி** *paṣumpūṇvaludī*, பெ.(n.) நற்றிணையில் குறிப்பிடப்பெறும் ஒரு பாண்டிய அரசன்; a Pāṇḍya king mentioned in the Narttinaṭi.

[பசும்பூண் + வழுதி]

**பசும்பூணவை** *paṣumpūṇavai*, பெ.(n.) பொன்னிறமுடைய திருமால்; Thirumāli have a fine gold colour. “பாம்பு படிமஞ் சாய்த்தோய் பசும்பூணவை” (பரிபா.4-47)

**பசும்பை** *paṣu-m-pai*, பெ.(n.) வணிகர்கள் தோளில் மாட்டிக்கொள்ளும் நீண்டபை வகை; a pedlar's pack carried over the shoulder. “பசும்பை தோளேற்றி” (திருவாலவா. 23,6.)

க. பசும்பெ.

[பசுமை + பை]

**பசும்பொன்** *paṣu-m-poṇ*, பெ.(n.)

1. மாற்றுயர்ந்த பொன்; fine gold. “பாணன் சூடிய பசும்பொற்றாமரை” (புறநா. 141.).
2. கிளிச்சிறை பார்க்க; a kind of gold “பசும்பொன் புனைந்த பாவை” (முதுரைக். 410.) “நெய்விலைக் கட்டிப் பசும்பொன் கொள்ளான்” (பெரும்பாண்.164.) “செந்நீர்ப் பசும்பொன் புனைந்த பாவை” (முதுரைக்.410.) “பசும்பொன் அவிரிழை பையநிழற்ற” (ஐங்குறு.74-2) “திருமணி பொருத திகழ்விடு பசும்பொன்” (பதிற்றுப்.16-15) “இலங்குமணி மிடைந்த பசும்பொற் படலத்து” (பதிற்றுப்.39-14)

“மணிபொரு பசும்பொன்கொல்” (கலித்.143-4) “செந்நீர்ப் பசும்பொன் வயிரியர்க் கீத்த முந்நீர் விழுவின் நெடியோன்” (புறநா.9-9) “முடி புனைந்த பசும்பொன்னின்” (புறநா-40/3) “மைதீர் பசும்பொன்மேல் மாண்ட மணியழுத்தி” (நூலடி.347-1) “வீறுயர் பசும்பொன் பெறுவதிம்மாலை” (சிலப்.8-165) “தோமறு பசும்பொன் பூரணகும்பத்து” (சிலப்.5, 152) “பாவை விளக்குப் பசும்பொற் படாகை” (சிலப்.5, 154)

மறுவ: ஒட்டற்ற பொன்.

[பசு-மை + பொன்]

**பசும்பொன்** *paṣumpoṇ*, பெ. (n.) சிவகங்கை மாவட்டத்திலுள்ள புகழ்மிகு சிற்றூர்; a familiar and popular village in Sivagangai Dt.

**பசும்பொன்உலகம்** *paṣum-poṇ-n-ulagam*, பெ. (n.) துறக்கவுலகம்; paradise, elysium. “பசும்பொன் உலகமும் மண்ணும் பாழ்பட” (பரிபா.2, 3.)

[பசும்பொன் + உலகம்]

**பசுமஞ்சள்** *paṣu-mañjaḷ*, பெ. (n.) மஞ்சள் வகை; a kind of turmeric “சிறுபசுமஞ்ச ளொடு நறுவிரை தெளித்து” (திருமுருகு. 235.)

[பசுமை + மஞ்சள்]

**பசுமண்** *paṣumaṇ*, பெ. (n.) கிளியின் எச்சம்; parrots excreta. (சா.அக.)

**பசுமண்கலம்** *paṣumaṇkalam*, பெ.(n.) பச்சைமண் பாத்திரம்; an burnt clay vessel. “பசுமண் கலத்துள்நீர் பெய்துஇரீஇ யற்று” (குறள்.660)

[பசுமை + மண் + கலம்]

**பசுமந்தம்** *paṣumandam*, பெ. (n.) வேம்புமரம் (வேப்பமரம்); neem tree (சா.அக.)

**பசுமயில்** *paṣumayil*, பெ. (n.) பசுமை கலந்த பொன்னிறமான மயில்; greenish golden coloured peacock. “பழனக் காவிற் பசுமயிலாலும்” (பதிற்றுப். 27, 8)

[பசுமை → பசும் + மயில்]

**பசுமரல்** *paṣumaral*, பெ. (n.) பசியநிறமுடைய மரல் என்னும் ஒருவகைக் களைக் கொடி; a shrub weed. “பருவிலைக் குளவியொடு பசுமரல் கட்டும்” (குறுந். 100, 2.)

**பசுமருந்து** *paṣu-marundu*, பெ. (n.) பச்சிலைகளாலான மருந்து (வின்); medicine prepared from herbs.

[பசுமை + மருந்து]

ஒருகா. பச்சிலைமருந்து

**பசுமலர்** *paṣumalar*, பெ. (n.) அப்போது பறித்தமலர்; undried, fresh flower. (சா.அக.)

[பசும் + மலர்]

**பசுமலைக் குழலூற்று** *paṣu malai-k-kuḷalūrru*, பெ. (n.) தமிழ் மருந்துகளில் துணைச் சரக்காகப் பயன்படும் பேரோசனை; an unknown drug forming one 120 kinds of natural substances in tamil medicines. (சா.அக.)

[பசும் + மலை + குழலூற்று]

**பசுமலையடிமண்** *paṣumalai-y-adiman*, பெ. (n.) மஞ்சட்கல்; a kind of yellow stone forming mountains of hills. (சா.அக.)

[பசுமலை + அடிமண்]

**பசுமிளை** *paṣumiḷai*, பெ. (n.) பசிய காவற்காடு; thickest forest as fenced enclosure.

[பசு-மை → பசு + மிளை]

**பசுமுல்லை** *paṣumullai*, பெ. (n.) ஒரு வகை முல்லைக் கொடி; a kind of jasmine (சா.அக.)

[பசு-மை → பசு + முல்லை]

**பசுமுன்னை** *paṣu-muṇṇai*, பெ. (n.) முன்னைவகை (பதார்த்த. 388.); dusky firebrand tree.

[பசு-மை → பசு + முன்னை]

**பசுமுன்னைக்கீரை** *paṣumuṇṇai-k-kīrai*, பெ. (n.) நறுமுன்னை; dusky fire brand tree. (சா.அக.)

[பசுமுன்னை + கீரை]

**பசுமுன்னைவேர்** *paṣumuṇṇaivēr*, பெ. (n.) உணவில் விருப்பத்தை உண்டாக்கும் பசுமுன்னையின் வேர்; the root of paṣumuṇṇai inducing appetite of craving for food.

[பசுமுன்னை + வேர்]

**பசுமூலி** *paṣumūli*, பெ. (n.) 1. பச்சைமூலாகை; any green herbacious plant. 2. பச்சைப்புல்; green grass.

[பசு-மை + மூலி]

**பசுமெழுக்கு** *paṣumeḷukku*, பெ. (n.) புதுமெழுக்கு; new polishing for mud floor. “பாகு குத்த பசுமெழுக்கில்” (பட்டினப். 166.).

[பசு-மை + மெழுக்கு]

**பசுமை** *pašumai*, பெ. (n.) 1. பச்சைநிறம் (திவா.); greenness, verdure 2. குளிர்ச்சி (அகநா. 57.) coolness moistness. 3. இளமை; (தெ.க.பசி.) youth, tenderness “பசுந்தாட்பாம்பினாற்புரி நூல்” (திருவிளை.திருவால. 20) ‘பசுங்காய்’ 4. அழகு (திருநூற்.1.); elegance, beauty, pleasantness 5. புதுமை. (பட்டினப். 166.). க.பசிமெ.ம.பசீம. newness, freshness, rawness 6. சாரம் (யாழ்.அக.); essence, essential part of a thing. 7. நன்மை (காஞ்சிப்பு. நாட்டுப். 70.); good, advantage. 8. செவ்வி (யாழ்.அக.); season, righttime “பசுந்தாமரைத்தாள்” (திருநூற், 23.) 9. உண்மை; truth reality “உள்ள பசுமை சொல்லு” (வின்.) 10. பசுமைகலந்த பொன்னிறம்; greenish yellow தெ. பசிமி. 11. செல்வம் (யாழ்.அக.); easy circumstances, prosperity. 12. சால்வை வகை; cashmere shawl; (வின்.) 13. மயிர் (அக.நி); hair

[பசு → பசுமை]

**பசுமைப்புரட்சி** *pašumai-p-puratci*, பெ.(n.) புதுமை முறைகளால் குறுகிய காலத்தில் அதிக விளைச்சல் ஏற்படும் வகையில் வேளாண்மையில் நடக்கின்ற பெரும்மாற்றம்; great change that took place with in a short period in agriculture resulting in large yields; green revolution.

[பசுமை + புரட்சி]

**பசுமைவெளியுப்பு** *pasumai vēliyuppu*, பெ.(n.) வளையலுப்பு; a kind of medicinal salt, glass gall (சா.அக.)

மறுவ. வளையலுப்பு.

[பசுமை + வளை (வெளி) யல் + உப்பு]

**பசுவா** *pacuvā*, பெ.(n.) செம்பழுப்பு வண்ணக் கடல்மீன் (செங்கை. மீன.); a kind of red coloured sea fish.

மறுவ. பசுவாமீன்

**பசுவாட்டம்** *pašv-v-āṭṭam*, பெ.(n.) பல்லாங்குழியாட்டவகை (யாழ்.அக.); a game of pallānkulji.

[பசு + ஆட்டம்]

**பசுவாமீன்** *pašv-v-ā-mīn*, பெ.(n.) சிவப்பு நிறமுள்ள கடல்மீன் வகை; a sea-fish rose - coloured.

மறுவ: பசுவா.

[பசுவா + மீன்]

**பசுவிழுதல்** *pašv-viḷudal*, பெ. (n.) பல்லாங் குழியாட்டத்தில் ஒரு குழியில் ஆறு அல்லது நாலுகாய்கள் ஒருங்கே தங்குகை; collection of six or four seeds in a hole at a time in the games of pallānkulji.

[பசு + விழுதல்]

**பசுவின் தக்காளி** *pašv-iṇ-takkāḷi*, பெ. (n.) தக்காளி வகை; a shrub of the physalis genus.

[பசுமை → பசுவின் + தக்காளி]

**பசுவெயில்** *pašv-veyil*, பெ. (n.) மாலைவெயில்; evening sun. “செல்கடர்ப் பசுவெயிறோன்றி யன்ன” (மதுரைக். 411.)

[பசுமை → பசு + வெயில்]



செம்பழுப்பு வயிற்றுப்  
பசையெடுப்பான்



மஞ்சள் கன்னப்  
பட்டாணிக்குருவி



பட்டாணிக்குருவி



நெற்றி பசையெடுப்பான்

**பகவை** *paṣuvai*, பெ. (n.) ஓர் மீன்; red soldier fish.

[பசு → பகவை]

**பசேரெனல்** *paṣēr-eṇal*, பெ. (n.) பசுமையாயிருத்தற் குறிப்பு; expr. signifying greenness.

[பசுமை → பசேர் + எனல்]

**பசை<sup>1</sup>** *paṣai*, பெ. (n.) 1. ஒட்டுநிலை; stickiness, tenacity, adhesiveness. 2. பிசின்; glue, paste, cement “பத்தல் பசையொடு சேர்த்தி” (மலைபடு. 26.) 3. சாரம்; glutinous substance in fruits, roots, etc; sap; juice. “பசை நறுவின்” (கம்பரா. கங்கை. 5.) 4. ஈரம்; moisture. “வேரோடும் பசையற” (கம்பரா. தாடகை. 3.) 5. பத்தி; devotion. “பரமனை நினை பசையொடு” (தேவா. 833, 11.) 6. அன்பு; love, affection “வீறிலேன் பசையினாற் றுஞ்சி” (சீவக. 1814.) 7. பற்று (யாழ். அக.); desire, attachment. 8. இரக்கம்; compassion mercy. “பசையற்றாள்” (கம்பரா. கைகேசி. 42.) 9. பயன்; gain, profit ‘வணிகத்தில் சிறிதும் பசையில்லை’ 10. செல்வம்; property, possession ‘அவனிடத்திற் பசையுண்டா? 11. கொழுப்பு; strength, vigour ‘அவன் உடலிலே பசையில்லை’ 12. முழுவின் ஒரு பக்கத்தில் ஒட்டும் பசைப் பண்டம்; paste applied to a drum head to improve the sound.

ம. பச. தெ. பச. க. பச.

[பசுமை → பசை]

**பசை<sup>2</sup>-தல்** *paṣai-*, 4. செ.கு.வி. (v.i.) 1. அன்பு கொள்ளுதல்; to be kind, affectionate. “பசைந்த சிந்தை” (கம்பரா. கிளைகண்டு. 114.) “பசைதல் பரியாதார் மேல்” (நாலடி.) 2. நட்புக் கொள்ளுதல்; to become acquainted.

“இயல்பிலாதார்கட் பசைந்த துணையும்” (நாலடி. 187.) 3. செறிதல்; to be dense. “பசை நிழலாலினை” (காஞ்சிப்பு. பன்னிரு. 275.) 4. இளகுதல் (வின்.); to become glutinous, viscous or tempered, as clay (வின்.) 5. பசை<sup>3</sup>-(நெல்லை.) பார்க்க; see paṣai<sup>3</sup> 6. தாராளமாதல் (வின்.); to be liberal, benevolent (வின்.)

**பசை<sup>3</sup>-தல்** *paṣai-*, செ.குன்றாவி. (v.t.) 1. ஒட்ட வைத்தல்; to stick together, unite, fill cracks in iron, by beating 2. ஒன்று சேர்த்தல்; to gather, get ready, as necessary materials. “அரவமும் வெற்புங் கடலும் பசைந்தங்கமுது படுப்ப” (திவ். இயற். 3, 64.) 3. பதமாக்குதல்; to temper, as hot iron. ‘இரும்பைப் பசையும் மட்டை’ (வின்.)

[பசை → பசை-,]

**பசை<sup>4</sup>-த்தல்** *paṣai-*, 11. செ.கு.வி. (v.i.) மை முதலியன நன்றாய்ப் பதிதல்; to make a deep impression as ink or paint.

[பசை → பசை-,]

**பசை<sup>5</sup>-தல்** *paṣai-*, 4. செ.குன்றாவி. (v.t.) பிசைதல் என்பதன் மறுவடிவம்; corr. of pisai-

[பிசை → பசை-,]

**பசை<sup>6</sup>** *paṣai*, பெ. (n.) உயவெண்ணெய் (குஞ்.); a kind of lubricant for carts.

**பசைகாரம்** *paṣaikāram*, பெ. (n.) காரங்கூட்டிய பசை; gum with pungency.

[பசை + காரம்]

(இது ஒரு தட்டார் குழுஉக்குறி.)

பசைந்தார் *pašaiṅdār*, பெ. (n.) நண்பர்; friends. “பசைந் தாரிற் றீர்தலிற் றீப்புகுத னன்று” (நான்மணி. 15.)

[பசை<sup>3</sup> → பசைந்தார்]

பசைப்படம் *pašai-p-paḍam*, பெ. (n.) கஞ்சி பூசிப் படமெழுத அணியம் செய்த துணி (பஞ்சுதசப்பிரபக்.2.); cloth smeared with paste and prepared for painting.

[பசை + படம்]

பசைபிடி *pašai-piḍi*, பெ. (n.) வழுவழப்பு; slimness, slipperiness.

[பசை + பிடி]

பசைமட்டை *pašai-maṭṭai*, பெ. (n.) காய்ச்சின இரும்பை நீரால் பதமாக்கும் மட்டை (யாழ்.அக.); piece of palmyra stalk used by blacksmiths in tampering iron.

[பசை + மட்டை]

பசைமண் *pašai-maṅ*, பெ. (n.) களிமண் (பாண்டிச்.); clay.

[பசை + மண்]

பசையடி *pašai-y-aḍi*, பெ. (n.) கஞ்சியிடாமல் முதலில் ஆடையை வெளுக்கை (யாழ்ப்ப.); first washing of a new cloth without starching.

[பசை + அடி]

பசையாப்பு *pašai-yāppu*, பெ. (n.) உலகப் பற்றாகிய தொடர்ச்சி; bond of worldly attachment. “உன்பாத கமலந்தொழுவேங்கள் பசையாப்பவிழப் பணியாயே” (சீவக. 1242.)

[பசை + யாப்பு]

(யாப்பு = கட்டு. உலகப்பற்றில் மீளாமல் கட்டுண்டு நின்றல், பசையாப்பு எனப்பட்டது)

பசையெடுப்பான் *pašai-yeduppāṅ*, பெ. (n.) கருஞ்சாம்பல், கருப்பு, வெண்மை, செம்பருப்பு ஆகிய வண்ணங்களை உடைய ஒருவகைத் தென்னிந்தியப் பறவை; a multicoloured bird, which is found in South Indian.

இதன் வகைகள்

1. செம்பழுப்பு வயிற்றுப் பசையெடுப்பான்
2. கருநீல நெற்றிப் பசையெடுப்பான்.

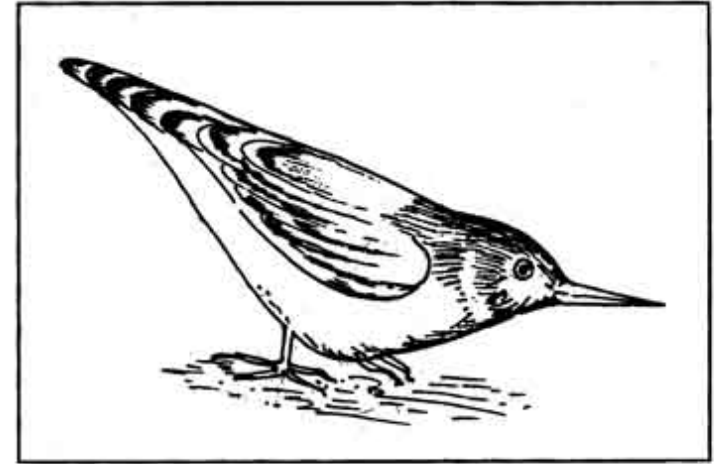

பசைவு *pašaivu*, பெ. (n.) அன்பு; compassion, kindness, affection, attachment.

[பசை<sup>1</sup> → பசைவு]

பஞ்சங்கூறு-தல் *pañjaṅ-kūru-*

1. செஞ்ஞா. வி. (vt.) ஏழையோல நடித்தல் (வின.); to pretend to be poor, profess poverty

[பஞ்சம் + கூறு-]

பஞ்சுடை *pañcaṭṭai*, பெ. (n.) நொய்ம்மை (நெல்லை); weak condition. ‘பஞ்சுடைக்கால்’.

பஞ்சுடைக்கம்பு *pañjaṭṭai-k-kambu*,

பெ. (n.) நூல் நூற்பதற்கேனும் பஞ்சுவெட்டு வதற்கேனும் பயன்படுத்தும் ஒரு கருவி (நூஞ்); an instrument used in spinning.

[பஞ்சு + அட்டை + கம்பு]

**பஞ்சடை-தல்** *pañjadai-*, 1. செ.கு.வி. (v.i.) பசி முதலியவற்றால் பார்வை மங்குதல்; to grow dim, as the eyes of one who is famished with hunger or dying. “காலன் வருமுன்னே கண் பஞ்சடை முன்னே” (பட்டினத். திருப்பா.பக்.166.)

[பஞ்சு + அடை-]

திணிவின்மையால் வலுவற்றிருக்கும் பஞ்சுபோல் பசியினால் உடல்வலிமை குன்றிப் பார்வை மங்கிய நிலை பஞ்சடைதல் எனப்பட்டது.

**பஞ்சணை** *pañjanai*, பெ. (n.) பஞ்சுமெத்தை; cushion stuffed with cotton; cotton mattress “கனகதண்டி மேலுக்குப் பஞ்சணையில்லை யென்பார்க்கும்” (குனிப்பா.)

[பஞ்சு + அணை]

**பஞ்சதிராவிடம்** *pañja-tirāṇḍam*, பெ. (n) விந்தியத்திற்குத் தெற்கேயுள்ள திராவிடம், ஆந்திரம், கன்னடம், மகாராட்டிரம், கூர்ச்சரம் என்ற ஐந்து திராவிடமாநிலங்கள்; the five provinces south of the vindhyās, viz., tirāṇḍam, āndiram, kaṇṇaḍam, makārāṭṭiram, kūrccaram.

[பஞ்சம் Skt.+ திராவிடம்]

பஞ்சம் = Skt.

**பஞ்சது** *pañcadu*, பெ. (n.) 1. குயில்; koel. 2. நேரம்; time.

**பஞ்சந்தாங்கி**<sup>1</sup> *pañjan-tāngi*, பெ. (n) வற்கடக்காலத்தில் உதவுவது; a means of support in times of famine as a field.

[பஞ்சம் + தாங்கி]

**பஞ்சந்தாங்கி**<sup>2</sup> *pañjan-tāngi*, பெ. (n.) கேழ்வரகு; ragi.

[பஞ்சம் + தாங்கி]

வற்கடக் காலத்தில் ஏழைஎளியவர்களும் வாங்கத்தக்க மலிவுவிலை உணவுப் பண்டம் ஆதலின் கேழ்வரகு பஞ்சந்தாங்கி எனப்பட்டது.

**பஞ்சந்தாளி**<sup>1</sup> *pañjantāli*, பெ. (n) கருவேப்பிலை பார்க்க, 3. see *karuvēppilai*.

[பஞ்சம் + தாளி]

**பஞ்சநிவாரணம்** *pañjanivāranam*, பெ. (n.) பஞ்சத்தால் நலிவற்றோர்க்கு தக்க உதவியை அரசும் தனியாரும் செய்து காப்பாற்றுதல்; relief measures by the government and private to face the famine people.

[பஞ்சம் + நிவாரணம்]

நிவாரணம் – Skt.

**பஞ்சப்படி** *pañjappadi*, பெ. (n.) அகவிலைப் படி; dearness allowance.

[பஞ்சம் + படி]

**பஞ்சப்பாட்டு** *pañja-p-pāṭṭu*, பெ. (n.) ஓயாது தளது ஏழைமையைக் கூறுங் கூற்று; (கொ.வ.) poverty, as the burden of one's song.

[பஞ்சம் + பாட்டு]

**பஞ்சபாண்டவர் முல்லை** *pañja-pāṇḍa-var-mullai*, பெ. (n.) செடிவகை (பரராச ii, 116); a shrub.

[பஞ்சபாண்டவர் + முல்லை]



**பஞ்சபாலை** *pañjapālai*, பெ. (n.) ஒருவகை நெல்; a kind of paddy. “அருச்சனம் பஞ்சபாலை” (புறாளை.பள்ளு.23.)

[பஞ்சம் + பாலை]

**பஞ்சம்** *pañjam*, பெ. (n.) சிறுவிலைக்காலம்; scarcity, famine, dearth. “பஞ்சப் பொழுது பகுத்துண்பான்” (சிறுபஞ்சு.79.)

ம. பஞ்சம்

“பஞ்சம் இல்லாக்காலத்தில் பசி பறக்கும்.” (பழ.)

“பஞ்சத்திலே பிள்ளையை விற்பது போல.” (பழ.)

திணிவின்மையால் வலிவுற்றிருக்கும் பஞ்ச போல் பொருள் வளங்குன்றியிருக்கும் நிலை பஞ்சம் எனப்பட்டது.

**பஞ்சம்பசி** *pañjam-paṣi*, பெ. (n.) வற்கமும் பசியும்; scarcity and hunger.

[பஞ்சம் + பசி]

**பஞ்சம்பிழை-த்தல்** *pañjam piḷai-*, 4. செ.கு.வி. (v.i.) வறக்கடக் காலத்தில் வேலை வாய்ப்புத் தேடி வேற்றூர்க்குச் சென்று உழைத்து உயிர் வாழ்தல்; due to the famine to search the job in other places to live.

[பஞ்சம் + பழை-,]

**பஞ்சமதி** *pañjamadi*, பெ. (n.) நிலத்தைக் கெடுத்ததன் பொருட்டுக் குடிகளிடத்து வாங்கப்படும் இழப்பீட்டுப் பொருள்; penalty imposed on tenants for damage to the land in their occupation.

[பஞ்சம் + மதி]

**பஞ்சமரபு** *pañja-marabu*, பெ. (n.) அறிவனார் இயற்றிய ஓர் இசைத்தமிழ் நூல் (சிலப்.உரைப்பா.); a Tamil musical treatise by Arivaṇār.

[பஞ்சம் + மரபு]

**பஞ்சமாசத்தம்** *pañja-mā-cattam*, பெ. (n.) செண்டை, திமிலை, சேகண்டி, கைத்தாளம், காளம் என்றும், தத்தளி, மத்தளி, கரடிகை, தாளம், காகளம் என்றும் இருவேறு வகையாய்ச் சொல்லும் ஐவகைப்பறை (T.A.S.V,172); the fivedrums, viz, cenṭai, timilai, cēgaṇḍi, kai-t-tālam, kāḷam or tattalī, mattlī, karaḍigai, tālam, kākaḷam.

[பஞ்சம் Skt. + மா + சத்தம் Skt.]

**பஞ்சமுகமுத்திரை** *pañjija-muga-muttirai*, பெ. (n.) இருகையினுமுள்ள ஆட்காட்டிவிரல், பெருவிரல், நடுவிரல், சிறு விரல்களைத் தம்முட்கோத்துப் பிடித்தபின் மோதிர விரல்களை நடுவே நிமிர்த்திக் காட்டும் முத்திரை வகை; a hand-pose in which the intertwined with those of the other, the ring-fingers being held erect

[பஞ்சம் + முகம் + முத்திரை]

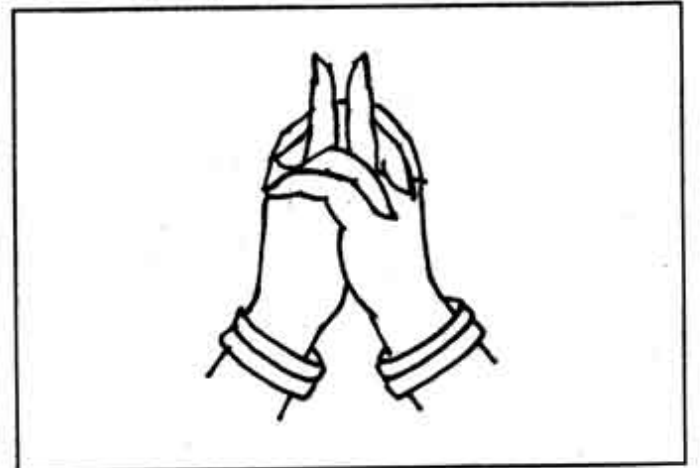

**பஞ்சமுகவாத்தியம்** *pañja-muga-vāttiyam*, பெ. (n.) ஐந்துமுகங்களையுடைய முரசு (திருவாரூ.351,அரும்.) பார்க்க; see *pañjāṅga-muraśu*.

[பஞ்சமுகம் + வாத்தியம்]

வாத்தியம் = இசைக்கருவி

பஞ்சம் = Skt.



**பஞ்சமூர்த்தி** *parica-mūrtti* பெ. (n.) 1. சிவபிரானுக்குரிய சதாசிவன் மகேசுவன், உருத்திரன், விட்டுணு, பிரமன்,என்ற ஐந்து மூர்த்தங்கள் (இ.வ.); (saivan) the five forms of siva viz., catāvaṇ, viṣṇu, pīraṁaṇ (saiva) the five deities, viṇāyaṇ, murukaṇ ciṇaṇ uṁai, caṇṭēarvaṇaṇ

[ பஞ்சம் Skt. +மூர்த்தி]

**பஞ்சமூலம்** *pañja-mūlam*, பெ (n.) பெரும்பஞ்சமூலம், சிறுபஞ்ச மூலம் என்ற இருதிறமான ஐவகை வேர்கள் (யாழ்.அக); the five medicinal roots, of two kinds viz, perum-pañjamūlam, ciṇu-paricamūlam

[ பஞ்சம் Skt. + மூலம்]

**பஞ்சமூலவோர்** *pañjamūlavēr* பெ. (n.) ஐவகை மூலிகைவோர்;

1. குமிழ் ; cashmeretree
2. பூதப்பூ ; indian trumpet flower
3. முன்னை ; indian headache tree
4. பாதிரி ; trumpet flower
5. வில்வம் ; bael tree (சா.அக)

[பஞ்சம் Skt + மூலம் + வோர்]

**பஞ்சமூலி** *pañja-mūli*, பெ. (n.) வெள்ளெருக்கு, மாவிளிங்கம், சித்திர மூலம், வாலுஞ்சுவை, முருங்கை என்ற ஐவகை மருந்துச் சூக்கு; the five medicinal herbs viz. vellerukku, māvilinṅam cittiramūlam, vāḷuṇṇai muruṅgai

[பஞ்சம் Skt. + மூலி]

**பஞ்சமூலிகற்பம்** *pañja mūlikarpam*, பெ.(n.) கட்கத்திற்குதவும் ஐந்துவகை மூலிகைகள் ஏலம், பத்திரி,தக்கோலம், சாதிக்காய், கோலவித்து (திருமூ-600); the five drugs useful in rejuvenation viz-cardamom, mace,culeb pepper, nutreg and root of long pepper(சா.அக)

[ பஞ்சம் Skt. + மூலி + கற்பம்]

**பஞ்சமூலித்தைலம்** *pañja mūlittailam* பெ. (n.) 1. பொடுதலை,தக்காளி, முசுமுசுக்கை, மயிற்சீலி ஆகிய இவ்வைந்து மூலிகைகளையும் சேர்த்து இறக்கிய முழுக்காட்டும் எண்ணெய்; a medicated bathing oil prepared from the five drugs viz - wild long pepper tomato ( country) bristly rough bryony, peacocks tail. Ref. dhanvanthri thailam. 500. 2. பொன்னா வரை,தசபலம், முதியோர் கூந்தல், நெய்ச்சிட்டி, வல்லாரை ஆக விவ்வைந்தும் சேர்த்து வடித்தெடுத்த எண்ணெய்;

a herbacious oil prepared from the following five herbs viz- tanner's casia, thasapalam, virginian silria ash coloured fleabane and indian pennywort

[பஞ்சமூலி + தைலம்]

பஞ்சரட்டை *pañjarattai*, பெ. (n.) பறவை வகை (தஞ்சை.iii,160.); a kind of bird.

[ஒருகா. பஞ்சரம் → பஞ்சரட்டை]

பஞ்சரம் = பறவைக்கூடு

பஞ்சரம்<sup>1</sup> *pañjaram*, பெ. (n.)

1. பறவையடைக்குங் கூடு (திவா.); bird-cage, nest.
2. உடம்பு (யாழ்.அக.); human body.
3. மட்கலம் வளையங்கூடம்; pottery.
4. இடம்; place, location, place of abode.
5. 'வெஃகாவும் பாடகமு ரகமும் பஞ்சரமா நீடியமால்' (யாப்.வி.95, உரை பக்.363.)
6. கோயிற் கருவறையின் ஒருபகுதி (வின்.); a portion of the inner sanctuary in a temple.
7. பார்க்க, செருந்தி. (சூடா.) panicked golden-blossomed pear tree
8. கழுகு (வின்.); eagle.

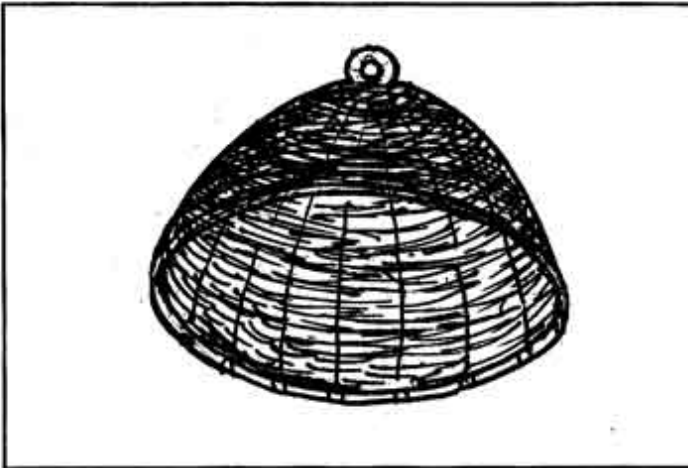

பஞ்சரம்<sup>2</sup> *pañjaram*, பெ. (n.) கோயில் விமானத்தில், நான்கு பக்கமுனைப் பகுதிகளில் கிளிக்கூண்டு போன்ற அமைப்பில் அமைக்கப்பெறும் சிற்ப வேலைப்பாடு மிகுந்த

பகுதி; architectural work in the temple vimana's.

பஞ்சரம்<sup>3</sup> *pañjaram*, பெ. (n.) மட்கலம் வளையும் கூடம்; pottery. (w.)

பஞ்சரி<sup>1</sup>-த்தல் *pañjari-*, 11. செ.குன்றாவி. (v.t.) தொந்தரவு படுத்துதல்; to press, importune "பஞ்சரித்து நின்னைப் பலகாலிரந்த தெலாம்" (தாயு.பராபர.83.).

பஞ்சரி<sup>2</sup>-த்தல் *pañjari-*, செ.கு.வி. (v.i.)

1. கொஞ்சிப்பேசுதல் (யாழ்.அக.); to lisp; to indulge in amorous talk. "பஞ்சரித்துத்தா பணமேயென" (திருப்பு.574.)
2. விரிவாய்ப் பேசுதல் (யாழ்.அக.); to talk at length.

[பஞ்சலி → பஞ்சரி-,]

[ஒருகா.பஞ்சரித்தல் = மனந்தடுமாறுதல்]

பஞ்சரி<sup>3</sup> *pañjari* பெ (n) 1. அவரை, bean, country bean 2. ஒரு வீசையளவு; a viss measure.

பஞ்சரை-த்தல் *pañcarai-*, 1. செ.கு.வி.(v.i.) பஞ்சின் கொட்டையெடுத்தல்; to gin cotton.

[பஞ்சு + அரை-,]

பஞ்சலி-த்தல் 11. செ.கு.வி. (v.i.) மனந்தடு மாறுதல்; to be upset mentally. "மதுமயக் கத்தாற் பஞ்சலித்து" (சிலப்.10,13,உரை.).

[பதம்சலி → பஞ்சலி-,]

பஞ்சலிப்பு *pañjalippu*, பெ. (n.)

1. வற்கடத்தின் வருத்தம்; adverse

circumstances; hardships of famine.  
2. எளிமை கூறுகை (யாழ்ப்.); complaint of indigence.

[பஞ்சம் + அலைப்பு = பஞ்சலைப்பு]

**பஞ்சலை** *pañjali*, பெ. (n.) 1. குறைந்தது ஓரடி வளர்வதும், வெண்ணிறமுள்ளதுமான ஆற்றுமீன் வகை; a river fish, silvery, attaining at least a foot in length.  
2. கருவெண்மை நிறமுள்ள நன்னீர் மீன்; a fresh water fish, dark silvery barbus chrysopoma.

**பஞ்சவட்டந்தடி** *pañjavattan-taḍi*, பெ. (n.) பஞ்சுகொட்டும் வில் (யாழ்.அக.); bow for ginning cotton.

மறுவ: பஞ்சுகொட்டுதடி.

[பஞ்சவட்டுந்தடி → பஞ்சவட்டந்தடி]

**பஞ்சவடி** *pañjavadi*, பெ. (n.) கோதாவரிக் கரையிலுள்ளதும், ஐந்து ஆலமரங்கள் சேர்ந்திருக்கப்பெற்றதும் சீதையை இராவணன் கவர்ந்து சென்றதாகக் கருதப்படுவதுமான இடம்; the sacred grove of five banyans on the banks of the Godāvāri where sita was abducted by Rāvaṇa, “பாங்கருளதாலுறையுள் பஞ்சவடி மஞ்ச” (கம்பரா.அகத்.57.)

[பஞ்சம் + வடம் → வடி]

**பஞ்சவன்** *pañjavān*, பெ. (n.) பாண்டியன்; the king pandiya. “பழியொடு படராப் பஞ்சவ வாழி” (சிலப்.20,33.) (பிங்.)

பஞ்சம் Skt. + பஞ்சவன்

பஞ்சம் Skt.

ஐஞ்சிற்றரசர்களை அடக்கி ஆண்ட மையின் பாண்டியன் பஞ்சவன் எனப் பட்டான்.

**பஞ்சவாரம்** *pañjavāram*, பெ. (n.) கண்டுமுதலில் குடியானவன் பங்கில் ஐந்திலொருபாகமாகிய அரசிறை (S.I.I.iii.380); land revenue due to government and payable in kind, being one-fifth of the tenant's share of the produce.

**பஞ்சவாரவூரிடுவாரி** *pañja-vāra-v-ūr-idu-vari*, பெ. (n.) பழையவரிவகை (i.m.p.tj.94); an ancient tax.

[பஞ்சவாரம் + ஊர் + இடு + வாரி]

**பஞ்சவாரியம்** *pañja-vāriyam*, பெ. (n.) சிற்றூர் வரிகளைத் தண்டல்செய்யும் அதிகாரக் கூட்டத்தார் (I.M.P.Tj.94); a village committee entrusted with collection of village dues.

[பஞ்சம் + வாரியம்]

**பஞ்சளை** *pañjalai*, பெ. (n.) சாணிக்கெண்டை (தென்.இந்.மீன்கள்.) பார்க்க; see *śāṇi-k-keṇḍai*.

**பஞ்சறை** *pañjarai*, பெ. (n.) தளர்நிலை (இ.வ.); weak condition.

[பஞ்சுட்டை → பஞ்சறை]

**பஞ்சறைக்கிழவன்** *pañjarai-k-kilavaṇ*, பெ. (n.) தளர்ந்த கிழவன் (யாழ்.அக.); a decrepit, old man.

[பஞ்சறை + கிழவன்]

**பஞ்சனம்** *pañjaṇam*, பெ. (n.) 1. வன்னிமரம்; vanny tree.2. அழித்தல்; to destroy. (சா.அக.)

**பஞ்சனி** *paññani*, பெ. (n.) சொக்கட்டான் மனை (யாழ்.அக.); a chequered cloth for playing at draughts.

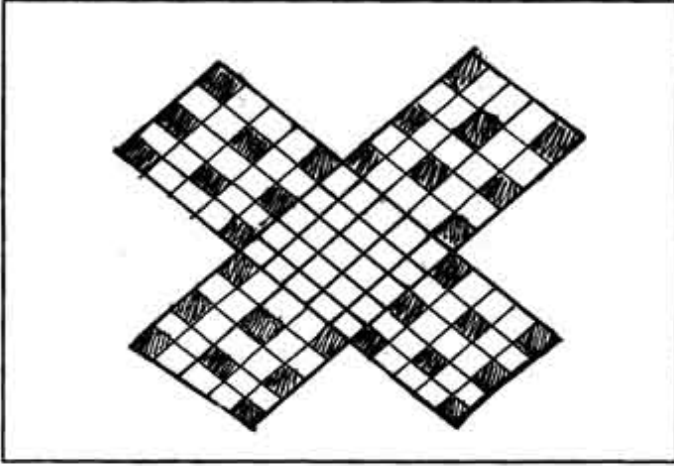

**பஞ்சாங்குலம்** *pañjāṅgulam*, பெ. (n.) ஆமணக்கு (மலை) பார்க்க; see *āmanakku* castor plant.

**பஞ்சாடி**<sup>2</sup> *pañjāḍi*, பெ. (n.) 1. மயிர்க் கொன்றை; false peacock flower 2. பெரு மயிர்க் கொன்றை; ever green royal peacock flower tree. (சா.அக.)



**பஞ்சாடித்திருக்கை** *pañjāḍi-t-tirukkai*, பெ. (n.) முதுகுப்புறத்தில் முட்களுடைய திருக்கை மீன் (செங்கை.மீன்); a kind of sea fish, with thorns in the back.

[பஞ்சாடி + திருக்கை]

மறுவ. பஞ்சாடுதிருக்கை.

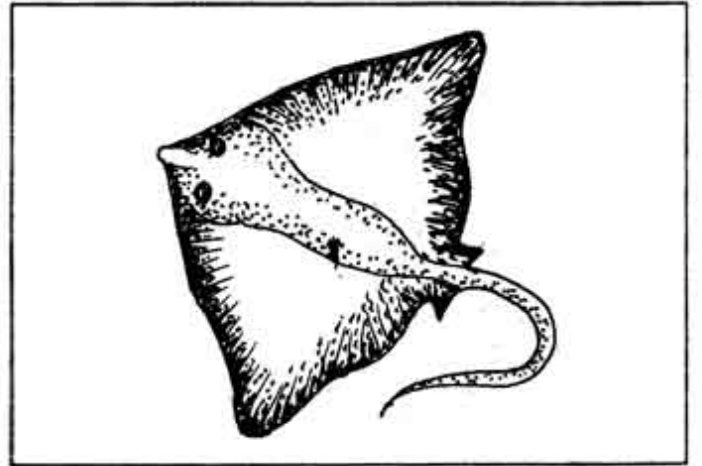

**பஞ்சாடு-தல்** *pañjāḍu-*, செ.கு.வி. v.intr.  
1. பஞ்சடை பார்க்க; see *pañjāḍai*  
2. பஞ்சரை பார்க்க.. see *pañjarai*

[பஞ்ச + ஆடு-]

**பஞ்சாடு தங்கை** *pañjāḍutaṅgai*, பெ. (n.) இலந்தை: jujube (சா.அக.).

[பஞ்சாடு + தங்கை]

**பஞ்சாடுதிருக்கை** *pañcaḍu-tirukkai*, பெ. (n.) பஞ்சாடித் திருக்கை பார்க்க; see *pañjāḍi-t-tirukkai*.

[பஞ்சாடு + திருக்கை]

**பஞ்சாணிகம்** *pañjāṇigam*, பெ. (n.) கோரைக்கிழங்கு; corray root. (சா.அக.).

**பஞ்சாணியம்** *pañjāṇiyam*, பெ. (n.) மரமஞ்சள் (சங்.அக.); tree turmeric.

**பஞ்சாய்** *pañjāy*, பெ. (n.) கோரை வகை a grass-cyperus rotundus tuberosus. "பஞ்சாய்க் கோறை பல்லிற் கூட்டி" (பெரும் பாண்.217.)

பஞ்சாயக்கோதை *pañjāy-k-kōdai*, பெ. (n.) பஞ்சாயப் பாவை பார்க்க; see *pañjāy-pāvai*. “பஞ்சாயக் கோதை மகளிர்க்கஞ்சுவல்” (ஐங்குறு.54.)

[பஞ்சாய் + கோதை]

பஞ்சாயக் கோன் *pañjāyak-kōṇ*, பெ. (n.) திரள்கோரை; a kind of sedge grass (சா.அக.)

[பஞ்சாயம் + கோன்]

பஞ்சாயப்பற-த்தல் *pañjāy-p-paṛa-*, 3. செ.கு.வி (v.i.) 1. வேகமாய் நடத்தல்; to walk fast. 2. நிலைகுலைந்திருத்தல்; to struggle with great difficulties.

[பஞ்சாய் + பற-]

பஞ்சாயப்பறத்து-தல் *pañjāy-p-paratu-*, 5. செ.குன்றா.வி (v.t.) முற்றுந் தோல்வியறச் செய்தல் (கொ.வ.); to deduce to nothing; to rout completely.

[பஞ்சாய் + பற-]

பஞ்சாயப்பாவை *pañjāyap-pāvai*, பெ. (n.) பஞ்சாயக் கோரையாற் செய்த பாவை; a toy made of pañjāy grass. “கடலென் பஞ்சாயப் பாவை கொண்டு” (இலக்.வி.521,உதா.)

[பஞ்சாய் + பாவை]

பஞ்சாயம்<sup>2</sup> *pañjayam*, பெ. (n.) பார்க்க, பஞ்சாய் பார்க்க (சங்.அக.); see *pañjāyam*.

பஞ்சார்-த்தல் *pañjār-*, 10. செ.கு.வி. (v.i.) பஞ்சடை, (யாழ்.அக.) 1. பார்க்க; see *pañjadai*.

[பஞ்சு + ஆர்-,]

பஞ்சாரம்<sup>2</sup> *pañjārsam*, பெ. (n.) ஆடையிற் பஞ்செழும்பியுள்ள நிலை (வின்.); condition of being frayed, as cloth.

[பஞ்சு + ஆர்த்தல் → ஆரம்]

பஞ்சாரம்<sup>3</sup> *pañjāram*, பெ. (n.) 1. குதிரை, எருது இவற்றின் அகவை; age, as of a horse or bullock as. பூம்பஞ்சாரம், the first age, நடுப்பஞ்சாரம், the middle age, பழம் பஞ்சாரம், the old age. (வின்).

பஞ்சாலை<sup>1</sup> *pañjalai*, பெ. (n.) பஞ்சரைக்கும் தொழிற்சாலை (குற்.); ginning factory.

[பஞ்சு + ஆலை]

பஞ்சாலை<sup>2</sup> *pañjai*, பெ. (n.) பூவரக; portia tree (சா.அக.)

[பஞ்சு + ஆலை]

பஞ்சான்<sup>1</sup> *pañjāṇ*, பெ. (n.) கைக்குழந்தை (வின்); infant in arms 2. அப்பொழுது பிறந்த குழந்தை; new born baby (சா.அக.)

[பையல் → பைஞ்சு → பஞ்சான்]

மஞ்சன் → பஞ்சான்

பஞ்சான்<sup>2</sup> *pañjāṇ*, பெ. (n.) செடிவகை (நாஞ்.); a kind of plant ‘பஞ்சான் பிசின்’.

பஞ்சான்<sup>3</sup> *pañjāṇ*, பெ. (n.) மீன்வகை; a kind of fish. “கோளையாள லொஞ்சான் பஞ்சான்” (குருகூப். 7).

பஞ்சாணன் *pañjāṇan*, பெ. (n.) வெளுச்சிப் பிசின்;  
gum of wood apple tree (சா.அக.)

பஞ்சானுங்குஞ்சும் *pañjāṇuṅ-kuñjum*,  
பெ. (n.) குழந்தை குட்டிகள்; infants and  
children.

[பஞ்சானும் + குஞ்சும்]

மறுவ. பஞ்சானுங்குஞ்சானும்

ஒ.நோ. 'நஞ்சானுங்குஞ்சும்'

'பஞ்சானும் குஞ்சும் பறக்கத் தவிக்கிறது'. (பழ.

பஞ்சி<sup>1</sup> *pañji*, பெ. (n.) 1. பஞ்சு; cotton  
"பஞ்சிவெண்டிரிச்செஞ்சுடர்" (குறுந். 353)  
2. பஞ்சணை; cotton cushion. "புகழெனும்  
பஞ்சி சேர்த்திப் பொலிவுறு பேரத்தாணி"  
(குடா. சிறப்பு. 6). 3. வெண்குதில்; white  
cloth. "பஞ்சியுங் களையாப்புண்ணார்" (புறநா.  
353) 4. இலவு; red silk-cotton tree  
"செருக்கற்ற பஞ்சிமலர்ச் சீறடி" (சீவக. 2339.)  
5. செவ்வரக்குச் சாயமிட்ட பஞ்சு; cotton  
coloured with lac-dye 'பஞ்சி மெல்லடி'  
(குக்கயாகப் 33, உரை) 6. சடைந்தது (விண்.);  
anything loose or bushy, as cotton, down,  
etc. 7. பருத்தி பார்க்க; see cotton-plant  
8. பெருந்தூறு; (குடா.) dense thicket.

க. பஞ்சிகே

ம. பஞ்சி.

பஞ்சி<sup>2</sup> *pañji*, பெ. (n.) 1. வருத்தம்; difficulty,  
irksomeness. 2. சோம்பல் ; repugnance to  
activity due to lassitude, laziness.

பஞ்சி<sup>3</sup> *pañci*, பெ. (n.) பஞ்சாங்கம்  
(யாழ்.அக.); almanac.

[பஞ்சிகை → பஞ்சி]

பஞ்சிகம் *pañcikam*, பெ. (n.) தாளி  
(திவா.) ; hedge bindweed.

பஞ்சிகரன் *pañcikan*, பெ. (n.)  
பஞ்சாங்கங்கணிப்போன்; one who prepares  
almanacs. (பண்ட)

பஞ்சிகை *pañikai*, பெ. (n.) 1. கணக்கன்;  
accountant 2. இயமன் ; yama 3. உரைநூல்;  
commentary.

பஞ்சிட்டம் *pañjittam*, பெ (n) கொள் என்னும்  
தவசம்; horsegam.

பஞ்சிடு-தல் *pañjidu-*, 11. செ.கு.வி (v.i.)  
பஞ்சடை (மதுரைப்பதிற்.57) பார்க்க; see *pañjadai*.

[பஞ்சு + இடு-]

பஞ்சித் தணக்கு *pañjit-tanaku*. பெ (n)  
மலைப்பருத்தி; hill cotton; white silk-cotton  
tree. (சா.அக)

[பஞ்சி + தணக்கு]

பஞ்சிதம் *pañcitam*, பெ. (n.) விண்பின் (சது.); star  
2. மாட்டுச்சாணம்; cow dung.

பஞ்சிநாண் *pañji-nāṇ*, பெ (n) பூணூல்; sacred  
thread, as of brahmins "பஞ்சி நாண்கலைத்தோன்  
மாப்பம்" (திருவிளை. நகர.83)

[பஞ்சி + நாண்]

பஞ்சிப்படு-தல் *pañji-p-padu-*, 20. செ.கு.வி  
(v.i) 1. பெருமுயற்சியெடுத்தல்; to try hard,  
exert oneself greatly 2. சோர்வு  
முதலியவற்றால் வேலைசெய்ய  
மனமெழாதிருத்தல்; to feel reluctant to work  
through weakness or idleness

[பஞ்சி + படு-]

**பஞ்சியடர்** *pañji-y-aḍar*, பெ. (n.) கொட்டிய பஞ்சு; cleaned cotton “பஞ்சியடரனிச்சம் நெருஞ்சியீன்ற பழமாலென்று” (சீவக,341.)

[ பஞ்சி → பஞ்சி + அடர் ]

**பஞ்சியூட்டு-தல்** *pañji-y-ūṭṭu-*, 12. செ.கு.வி (v.i.) மகளிர் பாதங்களில் செம்பஞ்சிக் குழம்பு அணிதல்; to paints women's feet with cotton dyed with lac

[ பஞ்சி + ஊட்டு-, ]

**பஞ்சிரி** *pañjiri*, பெ. (n.) பஞ்சரி பார்க்க (இ.வ.) see *pañjari*.

[ பஞ்சரி → பஞ்சிரி ]

**பஞ்சிறறுகள்** *pañjirruḡal*, பெ. (n.) ஒரு சிற்றளவு; a small lineal measure

[ பஞ்சில் + துகள் ]

**பஞ்சிற்றொடர்** *pañjirroḡar*, பெ. (n.) நூற்கும் பஞ்சின் தூய்(வின்) ; the soft fibre of cotton drawn out in spinning

[ பஞ்சி → தொடர் + தொடர் ]

**பஞ்சிற்றொடர்நுதி** *pañjirroḡar-nuṭi*, பெ. (n.) பஞ்சிற்றொடர்(வின்) பார்க்க see *pañjirroḡar*.

[ பஞ்சில் + தொடர் + நுதி ]

**பஞ்சு<sup>1</sup>** *pañcu*, பெ. (v.i.) 1. பருத்தி ; cotton “பஞ்சொக்குமடிகள்” (கம்பரா. மாரீச.70) 2. சீலை; cloth “பஞ்சா ரகலக்குற் பாவையார்” (குளா.மந்திர.54.) 3. செவ்வரக்குச் சாயமிட்ட பஞ்சு; cotton coloured with lac-dye. 4. விளக்குத்திரி; wick “பஞ்சின்றி யமுதநெய்

மாட்டிய விளக்கே” (கம்பரா சித்திர.15) 5. பருத்திச் செடி; indian cotton-plant 6. பூளைப் பஞ்சு; down of pūlai 7. கவறாட்டத்து வழங்கும் குழுஉக்குறி ; a technical term,used in dice - play “பஞ்சென வரை செய்வார்” (கந்தபுகயமுகனூற் .167)

**பஞ்சின் வகைகள்**

1. நாட்டுப் பஞ்சு – country cotton
2. சீமைப்பஞ்சு – (சீமைப் பருத்தி)
3. கோங்கிலவம் பஞ்சு – golden silk cotton
4. முள்ளிலவம் பஞ்சு – thory silk cotton tree
5. செம்பஞ்சு – red cotton
6. இலவம் பஞ்சு – cotton silk tree
7. பூளைப்பஞ்சு – true silk cotton
8. காட்டுப் பஞ்சு (அல்) காட்டிலவம் பஞ்சு – large flowered and capsuled silk cotton
9. பாறையிலவம் பஞ்சு – (காட்டுப் பஞ்சு)
10. மலைப் பஞ்சு – மலைப்பருத்தி

‘பஞ்சுபடிந்த ஒவியம்போல’ (பழ.)

‘பஞ்சு படிந்தாலும் படியும் ஒருதேசம் நெஞ்சு பறப்பதற்கு நிலைகாணோம் லவலேசம்’ (பழ.)  
 ‘பஞ்சுப்பொதியில் நெருப்புப்பட்டாற்போல’  
 ‘பஞ்சுப்பொதியில் அம்புதைக்குமா?’ (பழ.)  
 ‘பஞ்சையும் நெருப்பையும் பக்கத்தில் வைக்கலாமா?’ (பழ.)

**பஞ்சு<sup>2</sup>-தல்** *pañju* 15. செ.கு.வி (v.i.) பஞ்சைத் தனத்தைக்காட்டுதல்; to exhibit one's poverty “பஞ்சிப் பாழ்த்த நம்மிடி சொலி” (உத்தரரா.அசுவமே.124)

[ பஞ்சை → பஞ்சு-, ]

**பஞ்சுக்கலவாய்** *pañju-k-kalavāy*, பெ.(n.) செம்புநிறமுள்ள கடல்மீன்வகை; a sea perch,reddish-brown,

[ பஞ்சு + கலவாய் ]



**பஞ்சுக்காரச்செட்டி** *pañju-k-kāra-c-ceṭṭi* பெ.(n.) பஞ்சுக்காரன் பார்க்க; (E.T-Vi,17) 'பஞ்சுக்காரச் செட்டித்தெரு' (இ.வ)

[ பஞ்சுக்காரன் + செட்டி ]

**பஞ்சுக்காரன்** *pañju-k-kāraṇ* பெ. (n.) வேளாளர் வகையான்; a sub - division of *vēlālas* (E.T.Vi,17)

[ பஞ்சு + காரன் ]

**பஞ்சுக்கொட்டை<sup>1</sup>** *pañju-k-kottai* பெ. (n.) நூற்றிற்கு அமைந்த பஞ்சுத்திரள்; handful of cotton prepared for removing seeds

[ பஞ்சு + கொட்டை ]

**பஞ்சுக்கொட்டை<sup>2</sup>** *pañju-k-kottai-*, பெ. (n.) பருத்திக்கொட்டை; cotton seed. (சா.அக)

[ பஞ்சு + கொட்டை ]

**பஞ்சுகடை-தல்** *pañju-kaḍai*, 3. செ.கு.வி (v.i.) 1. கொட்டையெடுக்கப் பஞ்சைப்பானையிலிட்டுக் கோலாற் கடைதல் (வின்.); to touse cotton with a turning stick in a pot. 2.வில்லாற் பஞ்சைத் தெறித்துக் கொட்டை கோதுகளின்றித் தூய்மை செய்தல்; to beat cotton with a rod or a machine like a bowstring, for removing seeds.

[ பஞ்சு + கடை-, ]

**பஞ்சு கொட்டி** *pañju-kottī*, பெ.(n.) பஞ்சினைத் தூய்மை செய்வோன்; cotton - cleaner

[ பஞ்சு + கொட்டி ]

**பஞ்சு கொட்டுதல்** *pañju-kottu-*, 5. செ.கு.வி (v.i.) பஞ்சு கடை-, பார்க்க; see *pañju kaḍai*.

[ பஞ்சு + கொட்டு-, ]

**பஞ்சு கொண்டான்** *pañju-koṇḍān*, பெ. (n.) முகமதியர்கள் திருவரங்கத்தைக் கொள்ளையிட்ட போது அம்முகமதியர்கட்கஞ்சாது எதிர்த்து நின்று கொள்ளையிடா தவாறு தடை செய்தவர்; a Hindu warrior.

**பஞ்சுகூர்-தல்** *pañju-cūr-*, 1. செ.கு.வி (v.i.) பருத்தியைக் கையாற் பன்னுதல் (வின்.); to touse cotton with the fingers for separating the seeds

[ பஞ்சு + கூர்-, ]

**பஞ்சுசெடி** *pañjuśeḍi*, பெ. (n) பஞ்சு விளையும் பருத்திச்செடி; common cotton plant (சா.அக)

[ பஞ்சு + செடி ]



**பஞ்சுத்துணி** *pañju-t-tuṇi*, பெ. (n.) புண்களுக்கு இடும் பஞ்சாவாகிய துணி ; linen scraped into a soft substance and used for dressing and cleaning wounds and sores (சா.அக)

[ பஞ்சு + துணி ]

**பஞ்சத்துய்** *pañju-t-tuy* பெ. (n.) பன்னிய பஞ்சநுனி; ends of cleaned cotton *கூட்டுத் தீ முன்னர்ப் பஞ்சத்துய் போலு மாகலின்* (குறள், 360. உரை.)

[ பஞ்ச + துய் ]

**பஞ்சநாளகக்கொடி** *pañjunālaka-k-kodi*, பெ. (n.) அடம்பு என்னும் மூலிகை; a kind of herb (சா.அக.)

[ பஞ்ச + நாளகம் + கொடி ]

**பஞ்சநாளகம்** *pañjunālagam*, பெ. (n.) அடப்பங்கொடி என்னும் மூலிகை; a kind of herb (சா.அக.)

[ பஞ்ச + நாளகம் ]

**பஞ்சநீலப்பாணி** *pañju nilappāṇi*, பெ.(n.) துருக (யாழ்.அக.); blue vitriol copper sulphate (சா.அக.)

[ பஞ்ச + நீலம் + பாணி ]

**பஞ்சப்பாசி** *pañju-p-pāci*, பெ.(n.) பஞ்சபோலும் மென்மையானதொரு பாசி (தஞ்சைமீன); a kind of moss.

[ பஞ்ச + பீலி ]

**பஞ்சப்பொதி** *pañju-p-podi* பெ. (n.) பஞ்சடைத்த மூட்டை; cotton bale 'பஞ்சப்பொதியில் நெருப்புப்பட்டதுபோல்' (பழ.) 'பஞ்சப்பொதியில் பட்ட அம்பு போல்' (பழ.)

'பஞ்சையும் நெருப்பையும் ஒன்றாய் வைக்கலாமா?' (பழ.) 'பஞ்சம் நெருப்பும் போல்' (பழ.)

[ பஞ்ச + பொதி ]

**பஞ்சபடு-தல்** *pañju-paḍu*, 20. செ.கு.வி. (v.i.) எளிமையாதல்; to become light or useless; to be valueless "பஞ்சபடுசொல்லனிவன்" (சூயு.தேசோ.5.)

[ பஞ்ச + படு-, ]

**பஞ்சபற-த்தல்** *pañju-para* 3. செ.கு.வி. (v.i.) மென்மையாதல்; to be soft and tender as cotton, said of green fruits *பஞ்ச பறக்கிறதாய்க் காய்கறி வாங்கி வா* (இ.வ.)

[ பஞ்ச + பற-, ]

**பஞ்சபிலி** *pañcu-pili* பெ. (n.) பார்க்க, *பஞ்சப்பிலி* see *pañju-p-pili* (s.i.i.v,168)

[ பஞ்ச + பிலி ]

**பஞ்சபோல் தட்டல்** *pañju pōl taṭṭal* செ.கு.வி (v.i.) பஞ்சபோல நையும்படி இடித்தல்; pounding into a soft pulp (சா.அக)

[ பஞ்ச + போல் + தட்டல் ]

**பஞ்சபோல் பற-த்தல்** *pañju pōl para-*, 3. செ.கு.வி (v.i.) முழுவதும் அறவே நீங்குதல்; getting rid off entirely (சா.அக)

[ பஞ்ச + போல் + பறத்தல் ]

**பஞ்ச போலோடு-தல்** *pañju pōl-ōḍu-*, 5. செ.கு.வி (v.i.) பஞ்சபோல் பறத்தல் பார்க்க see *pañjupōl para*.

[ பஞ்ச + போல் + ஓடு-, ]

**பஞ்சுபோல்வெளு-த்தல்** *pañju pōlveḷu*, 2. செ.கு.வி. (v.i.) பஞ்சுபோல் தூய வெண்மையாதல்; to become as white as cotton

[ பஞ்சு + போல் + வெளு-, ]

**பஞ்சுமயிர்** *pañjumayir*, பெ. (n.) பறவையின் மெல்லிய இறகு; soft feather of birds constituting a bed. (சா.அக.)

[ பஞ்சு + மயிர் ]

**பஞ்சுமிட்டாய்** *pañjumittāy*, பெ. (n.) குச்சியில் பந்துபோல் சுற்றியிருக்கும், வண்ணப்பஞ்சு போன்ற சீனிப்பாகினால் செய்யப்பட்ட தின்பண்டம்; candy-floss; cotton candy.

[ பஞ்சு + மிட்டாய் ]

மிட்டாய் = அரபிச்சொல்

**பஞ்சுமூலி** *pañjumūli*, பெ. (n.) பருத்திச்செடி; cotton plant. (சா.அக.)

[ பஞ்சு + மூலி ]

**பஞ்சுரம்** *pañjuram*, பெ. (n.) குறிஞ்சி அல்லது பாலை யாழ்த் திறத்தொன்று (பிங்.); (mus.) a secondary melody type of the kuriñji or pālai class. “வேங்கை கொய்யுநர் பஞ்சுரம் விளிப்பினும்” (ஐங்குறு. 311.)

ஒருகா. [ பைஞ்சுரம் → பஞ்சுரம் ]

(இது பகற்பண்களிலொன்றாகத் தேவாரத்திற் கூறப்பெறும்.)

**பஞ்சுருட்டான்** *pañjuruttān*, பெ. (n.) மிகச் சிறியதும் பச்சை நிறத்தில் உள்ளதுமான ஒரு பறவை; a small and green coloured bird-bee eater. (சா.அக.)

[ பைஞ்சுருட்டான் → பஞ்சுருட்டான் ]

(ஊர்க்குருவியின் அளவுள்ளதாய், அழகிய பச்சைமணி நிறமுடைய பறவை, தலை இளஞ்சிவலையாக இருக்கும்; இரண்டு வாற்சிறகுகள் மற்றவையினும் நீண்டு பின்னிற்கும்; புதர்களில் வாழும் இயல்பினது.) (கலைக்.654.)

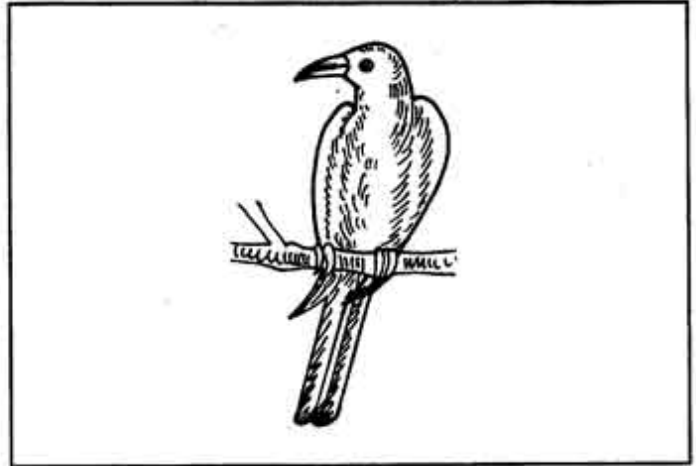

**பஞ்சுருட்டான்வோர்** *pañjuruttān vēr*, பெ. (n.) பஞ்சுருட்டான் குருவியின் கூட்டில் கிடைக்கும் மருத்துவப் பண்புடைய செடியின் வோர்; a kind of root herb which is obtained in *pañjuruttān* kuruvi's nest.

[ பஞ்சுருட்டான் + வோர் ]

**பஞ்சுருத்தான்** *pañjuruttān*, பெ. (n.) பஞ்சுருட்டான் பார்க்க; see *pañjuruttān*.

[ பஞ்சுருட்டான் → பஞ்சுருத்தான் ]

**பஞ்சுவணம்** *pañjuvaṇam*, பெ. (n.) வேள்விவகை; a sacrifice. “பங்கப்படாத பஞ்சுவணம் வாசபேயம்” (உத்தரரா. திக்குவி. 117)

[ பஞ்சு + உவணம் ]

**பஞ்சுவாய்க் கொள்ளு<sup>1</sup>-தல்** *pañjuvāy-k-koḷ-*, 16. செ.கு.வி. (v.i.) நெல் விதைத்த நான்கு அல்லது ஐந்தாம்நாள் நென்முனையிற் பஞ்சுபோன்ற பொருள் தோன்றுதல் (வின்.);

பஞ்சுருட்டான் வகைகள்

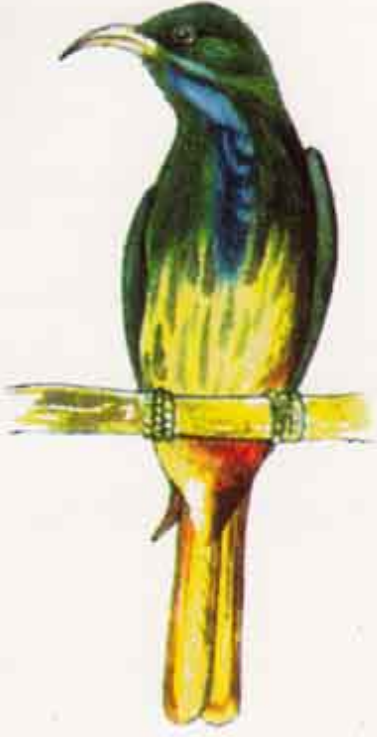

காட்டுப் பஞ்சுருட்டான்



பச்சைப் பஞ்சுருட்டான்



நீலவால் பஞ்சுருட்டான்



செந்தலைப் பஞ்சுருட்டான்

to form a cotton lire substance on the eye of sprouting paddy on the fourth or fifth day after sowing.

[ பஞ்சவாய் + கொள்ளு-, ]

**பஞ்சவாய்க் கொள்ளு<sup>2</sup>-தல்** *pañjuvāy-k-kollu-*, 16. செ.கு.வி. (v.i.) பிறந்த குழந்தை, தாய்முலை பற்றிப் பால் குடித்தல்; being nursed by the mother's milk. (சா.அக.)

[ பஞ்சு + வாய் + கொள்ளு-, ]

**பஞ்சுகம்** *pañjūgam* பெ. (n.) பெருமை (அக.நி.); greatness.

**பஞ்சை** *pañjai*, பெ. (n.) வற்கடம்; famine. 'காலம் நிரம்ப பஞ்சையாயிருக்கிறது' 2. நல்குரவு (யாழ். அக.); indigence, poverty. 3. ஏழை; indigent person. "இந்தப் பஞ்சைகள் முகம்பாரும்" (சர்வசமய 188.) 4. வலிமை யற்றவன்; emaciated, weak person. 5. இவற்றற்றன்மையுள்ளவன்; mean minded person. "அப்பஞ்சைகள் வங்கணம் போதும்" (தனிப்பா. 1, 412, 49.) 6. பாண்டிய வேளாளரின் வகையான் (இ.வ.); a sub division of pāṇḍya vēḷāḷas.

தெ. பஞ்ச. க. பஞ்செ.

'பஞ்சை நாரி பணியாரம் சுட்டாள்; வீங்கிநாரி விசாரப்பட்டாள்' (பழ.)

[ பஞ்சம் → பஞ்சை ]

**பஞ்சைக்கோலம்** *pañjai-k-kōlam*, பெ. (n.) ஏழ்மைக்கோலம்; mean attire, beggarly dress.

[ பஞ்சை + கோலம் ]

**பஞ்சைத்தனம்** *pañjai-t-tanam*, பெ. (n.) (கொ.வ.) 1. ஏழைமை; poverty. 2. இவற்றற்றன்மை; niggardliness.

க. பஞ்செதெந

[ பஞ்சை + தனம் ]

**பஞ்சைப்பனாதி** *pañjai-p-panādi*, பெ. (n.) ஏதிலி (மதி. க. 11, 61); useless person; vagabond.

[ பஞ்சை + பனாதி ]

**பஞ்சைப்பாட்டு** *pañjai-p-pāṭṭu*, பெ. (n.) **பஞ்சப்பாட்டு** பார்க்க; see *pañjappāṭṭu*.

[ பஞ்சம் + பாட்டு → பஞ்சைப்பாட்டு ]

**பஞ்சைமயிர்** *pañjaimayir*, பெ. (n.) பூனைமயிர் ; thin soft hair like that of a cat. (சா.அக.)

மறுவ. மென்மயிர், புன்மயிர்

[ பஞ்சை + மயிர் ]

**பஞ்சைமொழிபகரல்** *pañjai moli pakaral*, பெ. (n.) பணமில்லை யென ஏழைமை கொண்டாடல் ; pleading poverty (சா.அக.)

[ பஞ்சைமொழி + பகரல் ]

**பஞ்சையன்<sup>1</sup>** *pañjaiyan*, பெ. (n.) வறிஞன் (விண்); person beggarly in dress and manners.

[ பஞ்சம் → பஞ்சையன் ]

**பஞ்சையன்<sup>2</sup>** *pañjaiyan*, பெ. (n.) 1. வலு வற்றவன்; man of weak constitution (சா.அக.)

[ பஞ்சு → பஞ்சை → பஞ்சையன் ]

**பஞ்சோட்டி** *pañjoṭṭi*, பெ. (n.) ஒருவகை மூலிகை; a kind of herb. (சா.அக.)

[ஒருகா. பஞ்சம் + ஒட்டி]

**பஞ்சிலம்** *paññilam*, பெ. (n.) 1. மக்கட் டொகுதி; people, populace “நனந்தலைப் பஞ்சிலம் வருகவிந் நிலமென” (பதிற்றுப். 17,9)

[பசுமைநிலம் → பஞ்சிலம்]

**பஞ்சீல்** *paññil*, பெ. (n.) பஞ்சிலம் (திவா.) பார்க்க; see paññilam.

[பஞ்சிலம் → பஞ்சீல்]

**பஞ்சீலி** *paññili*, பெ. (n.) 1. மக்கட்பரப்பு (சூடா.); population; 2. திருப்பபஞ்சீலி என்னும் சிவத்தலம் (த.சொ.அக.); a place name of sivan temple

**பஞ்சிலம்** *paññilam*, பெ. (n.) பஞ்சிலம். பார்க்க, see paññilam. “பன்னூறடுக்கிய வேறுபடு பஞ்சிலம்” (புறநா. 62, 10, கீழ்க்குறிப்பு)

[பஞ்சிலம் → பஞ்சிலம்]

**பட்கை** *paṭkai*, பெ. (n.) பாம்பின் மேல்வாய் நச்சுப்பல் (வின்.); upper fang of a snake, opp. to apaṭkai

**பட்டகாரி** *paṭṭakāri*, பெ. (n.) 1. சிறுநீலி; small leaved indigo plant. (சா.அக.)

மறுவ. அவுரி.

**பட்சேரி** *paṭ-cēri*, பெ. (n.) 1. பள்ளூர் (நெல்லை); village of pallas.

[பள் → பள்ளர் + சேரி]

**பட்டக்கடம்பு** *paṭṭa-k-kaḍampu*, பெ. (n.) நீர்க்கடம்பு பார்க்க; water cadamba (l). see *nirkkaḍambu*.

[பட்டம் + கடம்பு]

மறுவ. பெண்கடம்பு.

**பட்டக்காரன்<sup>1</sup>** *paṭṭa-k-kāraṇ*, பெ. (n.) 1. பட்டம் பெற்றவன்; title-holder. 2. தொட்டியர், கொங்குவேளாளர் போன்ற சாதித்தலைவர்களின் சிறப்புப்பெயர்; title of the headman of the totṭiyar and koṅguvēḷāḷa castes.

[பட்டம் + காரன்]

**பட்டக்காரன்<sup>2</sup>** *paṭṭa-k-kāraṇ*, பெ. (n.) வில்லைப் பணியாளர்; a peon in livery. (இ.வ.)

[பட்டை + காரன்]

**பட்டகசாலை** *paṭṭaga-śālai*, பெ. (n.) 1. கூடம் central or principal hall in a house. 2. மனையில் உண்ணுமிடம்; dining hall adjoining a house (Nāt chetti).

தெ. பட்டசாலா க. பட்டசாலெ

[பட்டகம் + சாலை]

[பள் → படு → பட்டகம்]

பட்டகம் - தாழ்வான இடம், தாழ்வாரம் உணவுக்கூடம்.

**பட்டகம்<sup>1</sup>** *paṭṭagam*, பெ. (n.) 1. ஆடுதின்னாப் பாளை (மலை.) worm killer. 2. புழுக்கொல்லி (சங். அக.) ringworm root.

**பட்டகம்<sup>2</sup>** *paṭṭagam*, பெ. (n.) துணி; a piece of cloth. “பட்டகசாலையுள் பட்டகத்தை விரித்துக் கொண்டிருந்தனள்” (மீட்புராணம்).

**பட்டகாரி** *paṭṭakāri*, பெ. (n.) சிறுநீலி என்னும் மூலிகை; small leaved indigo plant. (சா.அக.)

மறுவ: அவுரி. பட்டகி,

பட்டகேசரி, பட்டங்கம்

**பட்டகி** *paṭṭagi*, பெ. (n.) 1. நாடாப்புழு; tape worm (சா.அக.)

[பட்டகம் → பட்டகி]

**பட்டகேசரி** *paṭṭakēśari*, பெ. (n.) பட்டக்கடம்பு female cadamba. (சா.அக.)

மறுவ : பெண்கடம்பு

[பட்ட + கேசரி]

**பட்டங்கட்டி** *paṭṭaṅ-katti*, பெ. (n.) 1. பட்டஞ்சூடிய அதிகாரி; one who is crowned, anointed or invested with authority. 2. கைக்கோளர், பரவர் முதலிய சாதியாரின் தலைவருக்குரிய பட்டம்; title of the headman of certain castes, as kaikkōlar, paravar, etc. 3. கடைசன் என்னும் சாதிப் பெயர்; name of a caste of lime-bones and basket-makers.

[பட்டம் + கட்டி]

**பட்டங்கட்டு-தல்** *paṭṭaṅ-kattu*, 5. செ.கு.வி. (v.i.) 1. பட்டப்பெயர் சூட்டுதல்; to confer a title "நன்னெறிப் பட்டங்கட்டி நல்கினான் பரிவட்டங்கள்" (திருவாலவா. 39, 27) 2. அரசு முதலிய பதவியளித்தல்; to invest with office, dignity, authority; to install, crown. "இராவணனை வென்று ... அவன்றம்பிக்குப் பட்டங்கட்டிய ராமா" (குனிப்பா. 1, 391, 48) 3. திருமணத்தில் மணமக்கள் நெற்றியிற்

பொற்பட்டம் கட்டுதல்; to fasten a gold band on the foreheads of the bridal pair in a marriage. 4. மறவர் சாதியில் இறந்தோனது பிணத்தை எடுப்பதற்கு முன் அவனுடைய முதன்மைப் பிறங்கடையும், அப்பிறங்கடையின் மனைவியும் தவசங் களோடு கலந்த இரண்டு சாண வுண்டையை வீட்டின் சுவரில் ஒட்டியும், பிறகு எட்டாநாள் அதனை நீரிற்கரைத்துத் தாமே இறந்தோன் சொத்துக்கு உரிமையுடையவரென்று தெரிவிக்குஞ் சடங்கு செய்தல்; to perform the ceremony of indicating the succession to the estate of a deceased person among Maravas, wherein, before the corpse is removed, the chief heir and his wife take two balls of cowdung mixed with various kinds of grain and stick them on to the wall of their house and throw them in water on the eighth day after death. 5. ளரியூட்டுமுன் பிணத்தைச் சுற்றி வருதல்; to perform the ceremony of going round the deceased during cremation.

[பட்டம் + கட்டு-,]

**பட்டங்கம்** *paṭṭaṅgam*, பெ. (n.) சப்பாங்கு; (சா.அக.) a kind of herb.

**பட்டங்கிச்சார்** *paṭṭaṅgi-c-cār*, பெ. (n.) நடுப்பாய்மரத்தின் துணியையும் உச்சிப் பாய்மரத்தின் துணியையும் சேர்க்கும் சீலை; futtock rigging, iron shrouds connecting the rigging of the main mast with that of the topmast.

**பட்டங்கொடுத்-தல்** *paṭṭaṅ-kodu*, 3. செ.கு.வி. (v.i.) 1. பட்டப்பெயர் சூட்டுதல்; to confer a title. 2. கிறித்தவருள் சமயத் தந்தையாக்குதல்; to ordain one as a minister.

[பட்டம் + கொடு-,]

**பட்டச்சீட்டு** *paṭṭa-c-cittu*, பெ. (n.) பட்டமளித்தற்குக் கொடுக்கும் ஆவணம் (யாழ். அக.); sanad conferring titles

[பட்டம் + சீட்டு]

**பட்டச்சீலை** *paṭṭa-c-cilai*, பெ. (n.) மெருகிடும் தாள்; sand-paper. 'வண்ணம் கொடுப்பதற்கு முன் பட்டச்சீலை கொண்டு தேய்' (உ.வ.)

[பட்டை + சீலை]

**பட்டசாலியன்** *paṭṭasāliyan*, பெ. (n.) நெசவுத் தொழிலாளருள் ஒருவகையினர் (S.I.I.III, 265.); a class of weavers.

[பட்டாலியன் → பட்டசாலியன்]

பட்டாலியன் = பட்டுநெசவு செய்வோர்.

**பட்டசாலை** *paṭṭasālai*, பெ. (n.) தட்டிவேலை செய்யும் கூடம்; workshop; (தென். ஏப்.76.)

[பட்டு + பட்டசாலை]

**பட்டஞ்சூட்டு - தல்** *paṭṭaṅcūṭtu-*, 4. செ.குன்றாவி. (v.t.) 1. அரசரைக் குரவரைப் பட்டமுழுக்குப் பண்ணி முடிசூட்டல்; coronation. 2. பட்டப்பெயர் கொடுத்தல்; to fix the nickname.

[பட்டம் + சூட்டு-,]

**பட்டஞ்சூடு - தல்** *paṭṭaṅcūḍu-*, 5. செ.கு.வி (v.i.) 1. முழுக்கடைதல்; to perform onesown as a king. 2. பட்டமடைதல்; acceptation of dignity.

[பட்டம் + சூடு-,]

**பட்டடை<sup>1</sup>** *paṭṭadai*, பெ. (n.) 1. அடைகல் (பிங்.) anvil. "சீரிடங்காணின் எறிதற்குப் பட்டடை நேரா நிரந்தவர் நட்பு" (குறள். 821.) 2. கொல்லன் களரி; smithy, forge. 3. குவியல்; stock, heap, pile, as of straw, fire wood or timber. 4. தவசவுறை; corn-rich, enclosure of straw for grain, wattle and daub, granary. 5. தவசங்கள் இடுவதற்கு ஒலைகளாலமைந்த படுக்கை; layer or bed of olas for grain. 6. ஆணி முதலியன செல்லுதற்கு அடியிலிருந்து தாங்கும் கருவி; anything held against another, as a support in driving a nail; prop to keep a thing from falling or moving. 7. கரையிலிருக்கும் போது நிலத்தில் பதியாதபடி அடியில் வைக்கும் தோணி தாங்கி; frame of timbers to place under a dhoney when ashore, to keep it from the ground. 8. தலையணையாக உதவும் மணை; support for the head in place of a pillow. 9. உட்காரும் பலகை; piece of board temporarily used as a seat. 10. கால்வாய் கடத்தற்கு உதவும் பலகை; plank used for crossin a channel. 11. தேர்த்தட்டு; the platform of the car that carries the idol. 12. அதிர்வேட்டுக் குழாய்கள் பதிக்கப்பட்ட கட்டை; block of wood provided with iron-tubes for explosion of gun-powder. 13. தொடர்ந்து வெடிக்கும் அதிர்வேட்டு; repeated explosin of gunpowder stuffed in iron-tubes. 14. சுவரிலிடும் மண்படை; a layer or course of earthwork, as in raising mud-wall. 15. குடிவாரம்; portion allowed to plough men from the proceeds of a harvest. 16. பயிர்த்தொழில் செய்கை; cultivation, irrigation; 'பட்டடைக்குத் தண்ணீர் இறைக்க' 17. இறைப்புப் பாசனமுள்ள நன்செய்த்தாக்கு; plot of wet land cultivated mainly by lift irrigation. 18. ஐந்தாம் சுரமாகிய இளியிசை ; the fifth note of the gamut.



“வண்ணப்பட்டடை யாழ்மேல் வைத்து” (சிலப். 3,63.) “ஏருடைப் பட்டடை யென இசையோர் வகுத்த” (சிலப். 7-1.14.). 19. ஒரு வகை இசைக்கணம் (குறள். 573. அடிக்குறிப்பு), one of the movements in playing a title.

தெ. பட்டிக.

க. பட்டடெ

[பட்டு → பட்டடை]

(மேன்மேலும் தட்டுவதால் ஒரு பொருள் தட்டையாகும். பட்டுவதாற்பட்டையாகும் என்பதும் அதுவே. பட்டும் அடை பட்டடை பட்டும் அறை பட்டறை பட்டும் சாலை பட்டசாலை)  
(வ.மொ.வ.26.)

(பழுக்கக் காய்ச்சிய மாழைத் துண்டை வைத்துச் சம்மட்டியால் அடித்து உருவாக்கப் பயன்படும் மாழை மேடை. பட்டடையைத் தேனிரும்பினால் (wrought iron) செய்கிறார்கள். கொல்லன் பட்டடையில் பொதுவகையான பட்டடையைக் காணலாம். பெரிய இயந்திரச் சம்மட்டிகளிலுள்ள பட்டடை 200 ஆயிரம் அயிரெடை வரையில் நிறையுள்ளது, பட்டடையில் கருவியை நுழைக்க வேண்டிய சிறிய துளையும் தட்டையான பரப்பும் மாழையை வளைக்கப் பயனாகும் கூரிய பகுதியும் உண்டு.)

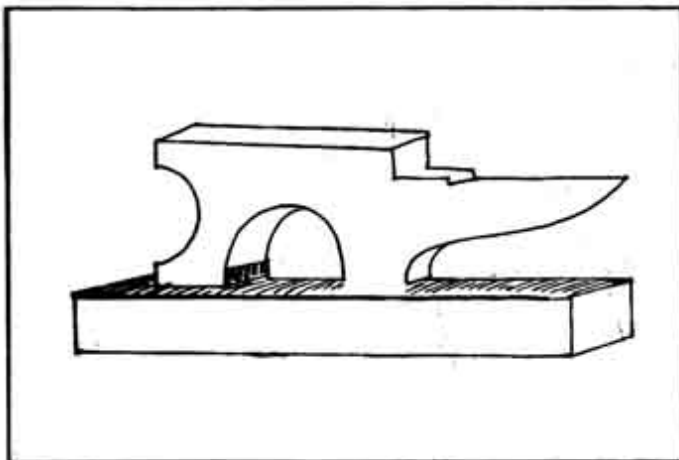

பட்டடை<sup>2</sup> *paṭṭadai*, பெ. (n.) கழுத்தணி (உ.வ.); neck-ornament.

தெ. பட்டெட

பட்டடை *paṭṭadai*, பெ. (n.) நரம்புகளின் இளி; the sound of a nerve. (சா.அக.)

பட்டடைக்கழனி *paṭṭadai-k-kalanī*, பெ. (n.) இறைப்புப் பாசனத்தால் பயிரிடப்படும் நிலம்; a cultivated field artificially irrigated.

[பட்டடை + கழனி]

பட்டடைகட்டி *paṭṭadai-kattī*, பெ. (n.) பேராசையுள்ளவன்; an avaricious person.

[பட்டடை + கட்டி]

பட்டடைகட்டு<sup>1</sup>-தல் *paṭṭadai-kattu-*, 5. செ.கு.வி. (v.i.) 1. தவசங்களுக்கு உறை கட்டுதல்; to store up grain in an enclosure of straw. 2. முட்டுக் கொடுத்தல்; to set a prop or support. 3. தொழிற்சாலை ஏற்படுத்துதல்; to erect a workshop. 4. பேராசைப்படுதல்; to be avaricious.

[பட்டடை + கட்டு-,]

பட்டடைகட்டு<sup>2</sup>-தல் *paṭṭadai-kattu-*, 5. செ.குன்றாவி. (v.t) களவுசெய்தல்; to steal.

[பட்டடை + கட்டு-,]

பட்டடைச்சட்டம் *paṭṭadai-c-cattam*, பெ. (n.) தண்டவாளம் முதலியவற்றிற்கு அடியிலிடுங்கனத்த மரத்துண்டு; sleeper.

[பட்டடை + சட்டம்]

பட்டடைப்பல் *paṭṭadai-p-pal*, பெ. (n.) கடைவாய்ப்பல்; molar tooth (சா.அக.)

[பட்டடை + பல்]

**பட்டடைப்பலகை** *paṭṭadai-p-palagai*, பெ. (n.) கடையில் வணிகர்கள் உட்காரும் பலகை; wooden seat in a shop, for the shop-keeper.

[பட்டடை + பலகை]

**பட்டடைப்பாடு** *paṭṭadai-p-pāḍu*, பெ. (n.) பட்டடையிற் காணும் நெற்குறைவு; shortage in stored paddy, due o shrinkage, waste, etc; “சம்பாவிற் பட்டடைப்பாடென் றெழுதி” (சரவண. பணவிடு.137.).

**பட்டடைமரம்** *paṭṭadai-maram*, பெ. (n.) இறைச்சி வைத்துக் கொத்தும் மரம் (சீவக. 2281. உரை); butcher's block.

மறுவ. கொத்துமுட்டி

[பட்டடை + மரம்]

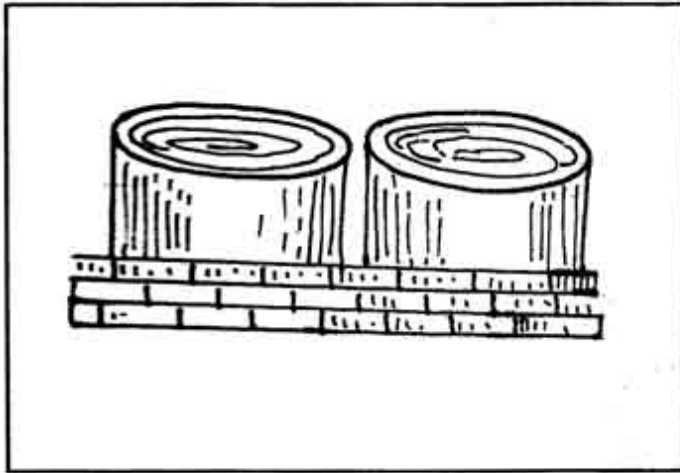

**பட்டடையார்** *paṭṭadaiyār*, பெ. (n.)  
1. கடையின் முதலாளி; master of a shop.  
2. மேற்பார்ப்போர்; overseer.

[பட்டடை → பட்டடையார்]

**பட்டடைவரி** *paṭṭadai vari*, பெ. (n.) பலவகைச் சில்லறை வணிகர்களிடம் பெறும் வரி; a tax received from the retail merchants.

“பலபட்டடை பயிங்குடி ஒன்றுக்குப் பணம் மூன்றாகவும்” (தெ.கல்.தொ.8.கல்.180)

[பட்டடை + வரி]

**பட்டடைவாய்ச்சீட்டு** *paṭṭadai-vāy-c-ciṭṭu*, பெ. (n.) வாயோலை; ola memorandum stuck in heap of harvested paddy, showing the quantity stored. “பட்டடை வாய்ச்சீட்டெடுத்துப் பார்” (சரவண.பணவிடு.113.)

[பட்டடை + வாய்ச்சீட்டு]

**பட்டணக்கரை** *paṭṭana-k-karai*, பெ. (n.) நகரப்பகுதி; town, city.

[பட்டணம் + கரை]

**பட்டணங்காப்பு** *paṭṭanaṅ-kāppu*, பெ. (n.) அணிகலனாகிய காப்பு வகை; a kind of bracelet.

[பட்டணம் + காப்பு]

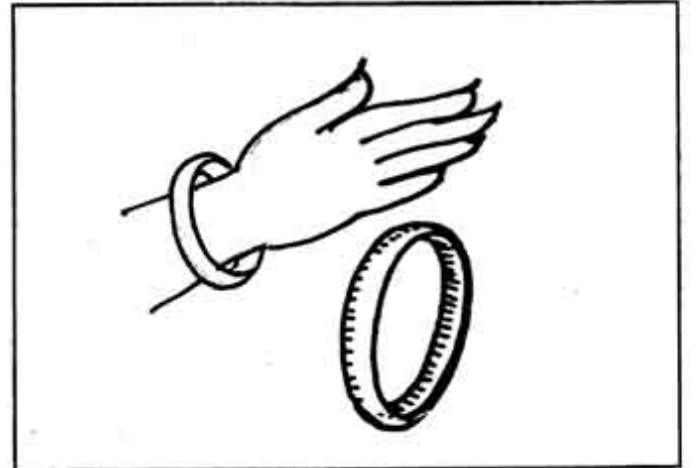

**பட்டணச்சாமி** *paṭṭana-c-cāmi*, பெ. (n.) இனவழக்கு மற்றும் சிற்றூர் வழக்குகளில் அமைதி காக்கச் செய்யும் தலைவன்; a head men among some of the castes. who acts as arbitrator in disputes.

[பட்டணம் + சாமி]

சாமி = skt.

பட்டணத்தாடு *paṭṭaṇattāḍu*, பெ. (n.)  
செம்மறியாடு; large, white sheep.

[பட்டணம் → பட்டணத்து + ஆடு]

பெரும்பாலும் வீடுகளில் வளர்க்கப்  
படுவது வெள்ளாடே யாதெலின் வெளியூர்  
களினின்று மந்தையாக ஒட்டி வரப்படும்  
செம்மறியாடு பட்டணத்து ஆடு  
எனப்பட்டது.

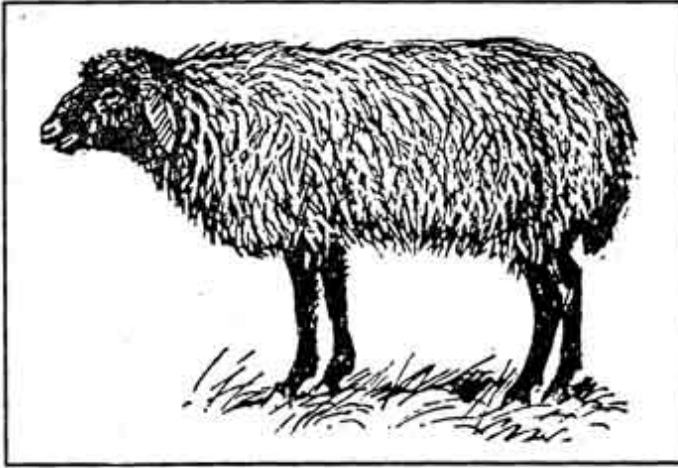

பட்டணத்தார் *paṭṭaṇattār*, பெ. (n.)

1. பட்டணத்திலுள்ளோர்; inhabitants of a  
town or city. 2. பட்டினத்தடிகள் பார்க்க;  
see *paṭṭinaṭṭadiga*!

[பட்டணம் → பட்டணத்தார்]

பட்டணத்துக்கள்ளி *paṭṭaṇattu-k-kalli*,

பெ. (n.) கள்ளி வகை; a kind of prickly  
pear.

[பட்டணத்து + கள்ளி]

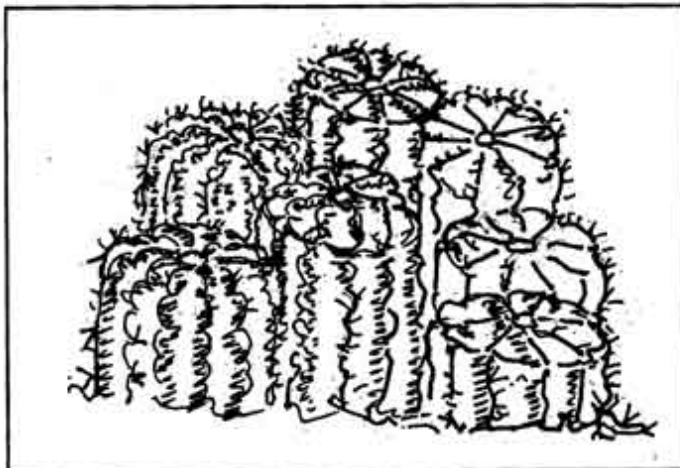

பட்டணத்துச் சுவாமிகள் *paṭṭaṇattu-c-  
cuvāmiḡal*, பெ. (n.) பட்டினத்தடிகள்  
பார்க்க; see *paṭṭinaṭṭadiga*!

[பட்டணத்து + சுவாமிகள்]

பட்டணத்துப் பிள்ளையார் *paṭṭaṇattu-p-  
pillaiyār*, பெ. (n.) பட்டினத்தடிகள் பார்க்க.  
see *paṭṭinaṭṭadiga*!

[பட்டணத்து + பிள்ளையார்]

பட்டணப்பாக்கு *paṭṭaṇa-p-pāḡku*, பெ. (n.)  
சிறப்பாகப் பக்குவஞ் செய்யப்பட்டுச்  
சென்னையில் விற்கும் பாக்கு வகை; a kind  
of refined arecanut available in chennai.

[பட்டணம் + பாக்கு]

பட்டணப் பிரவேசம் *paṭṭaṇa-p-piravesam*,  
பெ. (n.) ஊர்வலம்; procession through a  
town.

மறுவ. நகர்வலம்.

[பட்டணம் + பிரவேசம்]

பிரவேசம் = skt.

பட்டணம் *paṭṭaṇam*, பெ. (n.) 1. படகுள்ள  
நெய்தல் நிலத்தூர்; coastal town with boats.  
2. நகரம்; town, city, large-town.  
காவிரிப்பூம்பட்டினம்; an ancient chola town.  
3. சென்னைப் பட்டினம் (சென்னைப்  
பட்டணம்) chennai.

[பட்டம் → பட்டணம்]

பட்டம் = படகு வகை (பிங்).

வ. பட்டண, (வ.மொ.வ.1 95.)

**பட்டணம்படி** *paṭṭaṇam paḍi*, பெ. (n.) அளவு வகை; a dry standard measure. உருவாய்க்கு இரண்டு பட்டணம்படி அரிசி அந்தக் காலத்தில் விற்றது. (உ.வ.)

[பட்டணம் + படி]

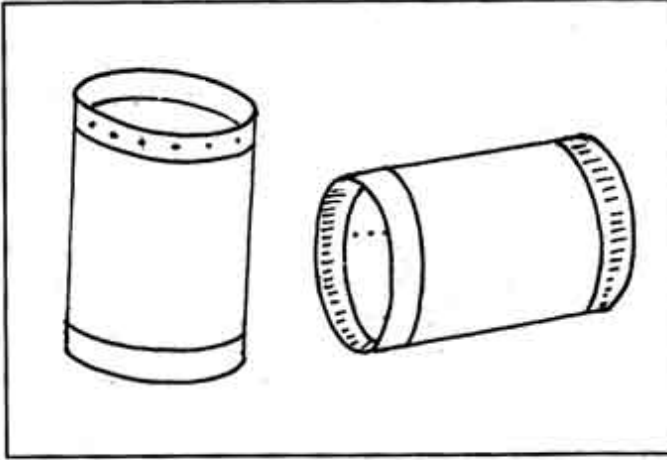

**பட்டணவன்** *paṭṭaṇavan*, பெ. (n.) 1. நெசவுச் சாதிவகை (நன். 289. மயிலை.); a class of weavers. 2. பட்டணவனால் நெய்யப்பட்ட ஆடை (நன். 289. மயிலை); cloth woven by paṭṭaṇavan. 3. தமிழ்நாட்டின் கீழைக் கடற்கரையில் வாழும் மீன்வலைஞர் குலம்; a fisherman caste on the east coast of Tamilnadu.

[பட்டணம் → பட்டணவன்]

**பட்டணவாசி** *paṭṭaṇavāsi*, பெ. (n.) நகரத்தில் வாழ்பவன்; resident of a town.

[பட்டணம் + வாசி] வசி → வாசி

**பட்டணை** *paṭṭaṇai*, பெ. (n.) பட்டுப்படுக்கை; silk cushion. “கட்டளைச் சிவிகையுட் பட்டணைப் பொலிந்த” (பெருங். மகத. 13, 46)

[பட்டு<sup>2</sup> → பட்டணை]

**பட்டத்தரசி** *paṭṭattaraṣi*, பெ. (n.) தலைமையரசி; chief or senior queen.

க. பட்டதரசி.

[பட்டம்<sup>2</sup> + அத்து + அரசி]

அத்து = சாரியை

**பட்டத்தானை** *paṭṭattāṇai*, பெ. (n.) பட்டத்தியானை, பார்க்க. see *paṭṭattiyāṇai*.

[பட்டம் + அத்து + யானை]

அத்து = சாரியை

**பட்டத்தியானை** *paṭṭattiyāṇai*, பெ. (n.)

1. அரசர் சின்னங்களுடையதும் அரசன் ஏறுவதற்கு உதவுவதுமான யானை; state-elephant. 2. அரசர் பிறங்கடையைத் தேர்ந்தெடுக்கப் பயன்படுத்தப்படும் யானை; the chief elephant of a king, necessary to his royal state and which, if there be no heir to throne, is said to select one to be king by divine guidance when blind-folded.

[பட்டத்து + யானை]

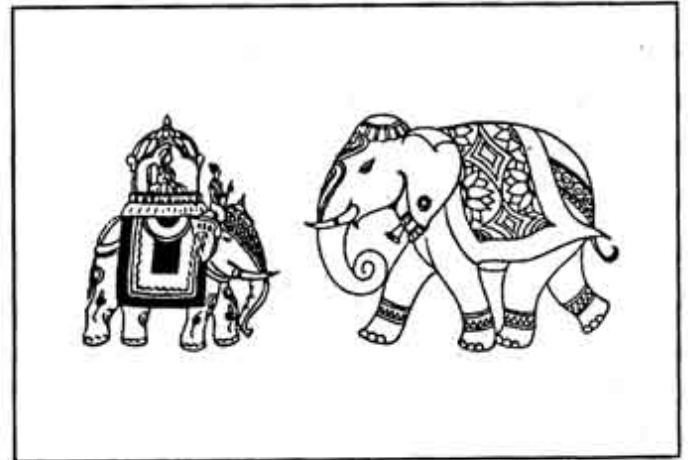

**பட்டத்திரி** *paṭṭa-t-tiri*, பெ. (n.) நெருப்புத்திரி. (யாழ்.அக.) broad wick of a lamp.

[பட்டை + திரி]

**பட்டத்திளவரசி** *paṭṭattilavarāsi*, பெ. (n.) அரசனுடைய மூத்த மகள்; the eldest daughter of a king.

[பட்டத்து + இளவரசி]

பட்டத்துக்குப்படி-த்தல் *paṭṭattukku-p-paḍi*, செ.கு.வி. (v.i.) கிறித்துவச் சமயகுரவர் வேலைக்குப் பயிற்சி பெறுதல்; to undergo training for ordination.

[பட்டத்துக்கு + படி-,]

பட்டத்துக்குமாரத்தி *paṭṭattu-k-kumā-ratti*, பெ. (n.) அரசனுடைய மூத்த மகள் (யாழ்.அக.); the eldest daughter of a king.

[பட்டம் + அத்து + குமாரத்தி-Skt.]

அத்து = சாரியை

பட்டத்துக் குமாரன் *paṭṭattu-k-kumāraṇ*, பெ. (n.) பட்டத்திற்குரிய மகன்; heir-apparent, male heir to a throne.

[பட்டம் + அத்து + குமாரன்]

குமாரன் = skt.

பட்டத்துத்துரை *paṭṭattu-t-turai*, பெ. (n.) பட்டத்துக் குமாரன் பார்க்க; see *paṭṭattu-k-kumāraṇ*.

[பட்டம் + அத்து + துரை]

பட்டத்துத்தேவி *paṭṭattu-t-tēvi*, பெ. (n.) பட்டத்தரசி பார்க்க; see *paṭṭattarasi*.

[பட்டம் + அத்து + தேவி]

பட்டத்து நிலையங்கி *paṭṭattu-nilai-yaṅgi*, பெ. (n.) அரசரால் பணியமர்த்தம் செய்யப் படும் அரசு அலுவலர்க்கு, அப்பணியின் அடையாளமாகக் (குறியாக) கொடுக்கப்படும் உடை; robe pertaining to an office, given by a king.

[பட்டம் + அத்து + நிலை + அங்கி]

அங்கி = skt.

பட்டத்துப் பிள்ளை *paṭṭattu-p-pillai*, பெ. (n.) 1. பட்டத்துக் குமாரன் பார்க்க, see *paṭṭattu-k-kumāraṇ*. 2. நங்குடி வேளாளத் தலைவர் கொள்ளும் சிறப்புப் பெயர்; title of the hereditary headman of the naṅguḍivēḷālar.

[பட்டத்து + பிள்ளை]

பட்டதாரி *paṭṭa-tāri*, பெ. (n.) 1. சிறப்புப் பட்டம் பெற்றவன்; a title-holder, degree-holder. 2. பகட்டுக்காரன்; fop.

[பட்டம் + தாரி-Skt]

பட்டதாளி *paṭṭan-tāli*, பெ. (n.) ஒருவகைச் செடி; ray lawrel. (சா.அக.)

[பட்டம் + தாளி]

பட்டந்தரி-த்தல் *paṭṭa-tāri-*, 4. செ.கு.வி. (v.t.) 1. முடிசூடுதல்; to be crowned, as a prince. 2. சிறப்புப்பெயர் சூடுதல்; to assume a title or dignity.

[பட்டம் + தரி-,]

தரி = skt.

பட்டந்தீர்-தல் *paṭṭan-tir-*, 2. செ.கு.வி. (v.i.) பட்டதீர்-தல் பார்க்க; see *paṭṭai-tir-*,

[பட்டம் + தீர்-,]

பட்டந்தைத்-தல் *paṭṭan-tai-*, 4. செ.கு.வி. (v.i.) பட்டம்பிடி-, பார்க்க; see *paṭṭampidi-*,

[பட்டம் + தை-,]

**பட்டப்பகல்** *paṭṭa-p-pakal*, பெ. (n.) நடுப்பகல்; broad day light. “பட்டப்பகல்.....இரவாக” (திருப்புக. 1.)

ம. பட்டப்பகல்

[பட்டம் + பகல்]

‘பட்டப் பகலிலே விண்மீனைக் கண்டது போல்’ (பழ.)

“பட்டப்பகல் போல் நிலவு எரிக்கக் குட்டிச் சுவரிலே முட்டிக்கொள்ள என்ன வெள்ளெழுத்தா?” (பழ.)

‘பட்டப் பகல் விளக்கு பழுதடைந்தாற் போல்’ (பழ.)

“பட்டப் பகலிலே பண்புகெட்டவளுக்குத் தட்டுக் கூடை மறைப்பு ஏன்?” (பழ.)

**பட்டப்பாழ்** *paṭṭa-p-pāḷ*, பெ. (n.) வேளாண்மையற்ற நிலம் (S.I.iv.289); waste land.

[பட்டம் + பாழ்]

**பட்டப்பிரபு** *paṭṭa-p-pirabu*, பெ. (n.) 1. சிறப்புப் பட்டம் பெற்றவர்; a noble man of title or dignity.

[பட்டம் + பிரபு]

பிரபு = skt

**பட்டப்பெயர்** *paṭṭa-p-peyar*, பெ. (n.) 1. சிறப்புப் பெயர்; title, honorific name. 2. புனைந்து வழங்கும் பெயர்; title nickname.

[பட்டம் + பெயர்]

**பட்டபாடு** *paṭṭa-pāḍu*, பெ. (n.) நுகர்ந்த துன்பம்; suffering, trials endured. “உண்டிருப்ப தற்கே துணிகின்றான் பட்டபாடே” (பாரத. கிருட்டிண, 16.)

[பட்ட + பாடு]

**பட்டபானு** *paṭṭabāṇu*, பெ. (n.) ஒரு வகைச் சாதிக்காய்; a kind of nut meg. (சா.அக.)

மறுவ: பட்டபானு. காட்டுச்சாதிக்காய்

ஒருகா: [பட்டபானு → பட்டபானு]

**பட்டபோது** *paṭṭa-pōḍu*, பெ. (n.) எற்பாடு (கதிரவன் மறையும் நேரம்); sunset. “பட்டபோ தெழுபோதறியாள்” (திவ். திருவாய். 2, 4, 9.)

[பட்ட + போது]

**பட்டம்<sup>1</sup>** *paṭṭam*, பெ. (n.) 1. பருவம்; fitting season. ‘ஆடிப் பட்டந் தேடி விதை’ 2. வாள் (சூடா); sword. 3. படைக்கருவிவகை (அகநி); a weapon. 4. நீர்நிலை (பிங்.) tank, pond. “நீர்ப்புறம் பட்டமும்” (சீவக. 868.) 5. வழி (பிங்.); way 6. சதுக்கம் (பாழ்.அக.); junction of four roads. 7. நன்றங்காற் பகுதி; a portion of seed-bed 8. விலங்குகளின் துயிலிடம் (பிங்.); sleeping place for animals. 9. படகுவகை (பிங்.); boat, coracle. 10. கவரிமா, பார்க்க. yak. 11. விளையாட்டு வகை (பரவ); a game.

**பட்டம்<sup>2</sup>** *paṭṭam*, பெ. (n.) 1. சிறப்பிற்கு அறிகுறியாக நெற்றியிலணியும் பொற்றகடு; plate of gold worn on the forehead, as an ornament or badge of distinction. “பட்டமும் குழையு மின்ன” (சீவக. 472.) 2. பெண்களின் நுதலணி; an ornament worn on the forehead by women. “பட்டங் கட்டிப் பொற்றோடு பெய்து” (திவ். பெரியாழ். 3, 7, 6.) 3. பட்டப் பெயர்; title, appellation of dignity, title of office “பட்டமும் பசும்பொற் பூணும் பரந்து” (சீவக. 112) 4. ஆட்சி; regency; reign. 5. சட்டங்களை இணைக்க உதவும் தகடு; fasteners, metal clasp. “ஆணிகளும் பட்டங்களுமாகிய பரிய இரும்பாலே கட்டி” (நெடுநல். 80, உரை) 6. பட்ட வடிவ; flat or level surface of anything. 7. பட்டமான துண்டு; flat piece, as of bamboo. 8. மணிகளில் தீற்றும் பட்டை; cut of a gem.

9. காற்றாடி; paper-kite. 10. சீலை (அக.நி.); cloth. 11. பெருங்கொடி (பிங்.) large banner. 12. உயர்பதவி (பிங்.) high position 13. பொன் (சங்.அக.) gold. 14. பறைவகை (அக.நி.); a kind of drum. 15. உரோமானியக் குருமார்தலையினுச்சியில் வட்டமாக மழித்துக் கொள்ளும் இடம்; tonsure, bare part of a catholic monk's or priest's head.

பட்டம்<sup>2</sup> *paṭṭam*, பெ. (n.) பலபண்டம் (பிங்.); diverse things.

பட்டம்<sup>4</sup> *paṭṭam*, பெ. (n.) மாந்தர் படுக்கை; human bed. (சா.அக.)

பட்டம் பிடி-த்தல் *paṭṭam-piḍi-*, 4. செகுகி. பெட்டி முதலியவற்றின் மூலையை இணைக்கத் தகடு தைத்தல்; to fasten metal clasps on the corners of a box, etc.

[ பட்டம் + பிடி -, ]

பட்டமங்கை *paṭṭa-maṅgai*, பெ. (n.) திருவாசகத் தாலறியப் படும் ஒரு சிவத்தலம்; a place name with sivan shrine which as known from thiruvāśagam. “பட்ட மங்கையிற் பாங்காயிருந்து அட்டமா சித்திஅருளிய அதுவும்” - திருவா. கீர்த். 62, 63.

பட்டமணி *paṭṭamani*, பெ. (n.) பட்டைதீர்ந்த பொன்மணி (யாழ்.அக.) gold beads with cut sides.

[ பட்டை + மணி ]

பட்டமரம் *paṭṭamaram*, பெ. (n.) உலர்ந்து போன மரம்; dead tree.

[ படு → பட்ட + மரம் ]

பட்டமாலை *paṭṭamālai*, பெ. (n.) உலர்ந்த பூவாலான மாலை; garland made of dried flowers.

[ பட்ட + மாலை ]

பட்டயம்<sup>1</sup> *paṭṭayam*, பெ. (n.) 1. வாள்; sword. “பட்டயங்கள் வீசுவதும் வெட்டுவதும் மின்னலென” (விறலிவிடு.) 2. செப்புப் பட்டயம்; royal grant inscribed on a copper plate 3. பட்டா; deed conferring a title; document given to a ryot showing on what terms he is to cultivate for the year. “பட்டயமும் பாலித்தோமே” (குற்றா. ஊடல். 20) ‘உனக்கென்ன இந்த இடம் பட்டயம் போட்டா கொடுக்கப்பட்டுள்ளது?’

[ பட்டை → பட்டையம் → பட்டயம் ]

பட்டயம்<sup>2</sup> *paṭṭayam*, பெ. (n.) உயர்ந்த (குறிப்பிட்ட) படிப்புக்காகக் கல்வி நிறுவனம் வழங்கும் சான்றிதழ்; diploma.

[ பட்டையம் + பட்டயம் ]

பட்டர் *paṭṭar*, பெ. (n.) 12 ஆம் நூற்றாண்டில், இராமானுசர்க்குப் பின்னர் மாலியத்திற்கு ஆசிரியத் தலைமை ஏற்றவரும் பராசரர் என்ற பெயருடையவருமான பெரியார்; a vaishnava ācārya named parāsarā, successor of Rāmāṇuja, 12th century. “பட்டர் பொற்றாள் கதி நந்தமக்கே” (திருவரங்கக். காப்பு)

பட்டர்<sup>2</sup> *paṭṭar*, பெ. (n.) அம்பளங்காய்; a kind of china fruit. (சா.அக.)

பட்டர்பிரான் *paṭṭarpirāṇ*, பெ. (n.) பெரியாழ்வார்; periyālvār, a vaishnava saint as the lord of the learned. “பட்டர்பிரான் விட்டு சித்தன் பாடல்” (திவ. பெரியாழ். 2, 9, 11)

[ பட்டர் + பிரான் ]

பட்டரை<sup>1</sup> *paṭṭarai*, பெ. (n.) பட்டறை<sup>1</sup> பார்க்க;  
see *paṭṭarai*.

[ பட்டறை → பட்டரை ]

பட்டரை<sup>2</sup> *paṭṭarai*, பெ. (n.) பட்டறை<sup>2</sup> பார்க்க;  
see *paṭṭarai*.

[ பட்டறை → பட்டரை ]

பட்டரைச்சுழி *paṭṭarai-c-cuḷi*, பெ. (n.)  
மாட்டுச்சுழி வகை; (மாட்டுவா. 14, 15) a  
hair-curl in cattle.

[ பட்டரை + சுழி ]

பட்டவத்திரம் *paṭṭavattiram*, பெ. (n.)  
அரசார்க்குரிய உடை; royal robe.

[ பட்டம் + வத்திரம் ]

வத்திரம் > skt. வஸ்திர

பட்டவருத்தனம் *paṭṭa-varuttanam*, பெ. (n.)

1. அரசயானை; royal elephant. “பட்டவர்த்தனமாம் பண்பு பெற்ற வெங்களிறு” (பெரியபு. எறிபத்.11.) “பூணையும் பட்டத்தினையுமுடைய பட்ட வருத்தனத்தின் கையிலே” (சிலப். 3,124,உரை.) 2. குதிரையினம்; a kind of horse. “மரீசிகோரம் பட்டவர்த்தனங்கள் பாரே” (திருவாலவா. 28, 29) 3. பார்ப்பனருள் ஒரு சாரார் இடும் நெற்றிக்குறி; a large mark worn on the forehead by certain classes of brahmins. 4. வஞ்சனையின்றிப் பேசும் பேச்சு; plain-spoken words. 5. மறைவின்றி வெளிப்படையாய்ப் பேசுவன்-ள்; plain spoken or out-spoken person. ‘அவன் பட்டவருத்தனம்’.

[ பட்டம் + வர்த்தனம் + வருத்தனம் ]

வர்த்தனம் = skt.

பட்டவருத்தனர் *paṭṭavaruttanar*, பெ. (n.)  
பட்டஞ்சூடிய சிற்றரசர்; vassal kings who  
wear a plate on their fore heads, dist fr.  
makūḍa varuttanar. “பட்டவருத்தனர்கள்  
பொற்சிரத்தின் மலர்..... சரண பற்பனும்”  
(பாரத. வேத். 59).

[ பட்ட + வர்த்தனர் வருத்தனர் ]

வர்த்தனர் = skt.

பட்டவன் *paṭṭavan*, பெ. (n.) 1. காலமல்லாக்  
காலத்தில் இறந்தவனது பேயருவம்; spirit of  
a person, who has died a violent death.  
2. வாழ்க்கையில் துன்பமடைந்தவன்; one  
who has experienced the turmoil of life.

[ படு → பட்டவன் ]

பட்டவன் காணி *paṭṭavan kāṇi*, பெ. (n.)  
(போரில்) களத்திறந்தவனுக்கு விடப்பட்ட  
இறையிலி நிலம்; land granted to warriors  
one who died in the war.

[ பட்டவன் + காணி ]

பட்டவன்குறி *paṭṭavan-kuri*, பெ. (n.) போரில்  
இறந்தவர்க்கு அடையாளமாக நட்ட கல்;  
menhir, megalithic sepulchral stone.  
(G. Tp. D. i, 90)

[ பட்டவன் + குறி ]

பட்டவாளிமரம் *paṭṭavāḷimaram*, பெ. (n.)  
பட்டமரம்; dead tree.

[ படு → பட்ட + வாள → வாளி + மரம் ]

வாளம் - நெடியது.

பட்டவியாமகிழம் *paṭṭaviyā-magiḷam*,  
பெ. (n.) சீமை மகிழ்; iron wood of the  
cape.



**பட்டவியாமரம்** *paṭṭaviyāmaram*, பெ. (n.) கிச்சிலி மரவகை (L); spanish orange.

**பட்டவிருத்தி** *paṭṭa-virutti*, பெ. (n.) பட்டவிருத்தியினாம் பார்க்க; see *paṭṭaviruttiyinaṁ*. காணியாட்சியாகப் பெற்ற நிலத்தினைத் தானும் தன் சுற்றத்தாரும் வழிவழியாக நுகரும் நில உரிமை; hereditary right to land obtained free. “பள்ளிச் சத்தம் பட்டவிருத்தி உள்ளிட்ட நிலங்கள்”. (தெ.கல்.தொ.7.கல். 936)

[பட்டம் + விருத்தி]

விருத்தி = skt.

**பட்டவிருத்தியினாம்** *paṭṭa virutti y ināṁ*, பெ. (n.) கல்வியல்ல பாப்பனார்க்கு விடப்பட்ட இறையிலி நிலம்; lands granted to learned brāhmins rent-free or at a low rent.

[பட்ட + விருத்தி + இனாம்]

விருத்தி = skt.

**பட்டவிளக்கு** *paṭṭa-viḷakku*, பெ. (n.) பட்ட தீர்ந்த விளக்கு; lamp with flat sides.

[பட்டை<sup>2</sup> + விளக்கு]

**பட்டறை** *paṭṭarai*, பெ. (n.) 1. பட்டை, பார்க்க. (1, 3, 5, 7, 8, 12, 14). see *paṭṭadai*. 2. இயந்திரம்; machine. 3. நெல்லுக்குத்தும் இயந்திரம்; rice-hulling machine. 4. தொழிற்சாலை; factory. 5. வீட்டின் உத்தரம்; beam of a house. 6. வீட்டின் தளத்திலிருந்து எழுப்ப வேண்டும் அளவில் எழுப்பிய சுவர்; wall of the required height from the flooring of a house. “வீடுகளுக்குப் பட்டறை மட்டம் ஒன்பதடி உயரத்துக்குக் குறையாமல்” (சர்வா. சிற். 48)

[பட்டை<sup>1</sup> → பட்டறை]

பட்டுதல் = தட்டுதல்

(பட்டும் அறை பட்டறை. பட்டும் சாலை பட்டசாலை பட்டும் அடை பட்டடை (anvil) வ.மொ.வ.26.)

**பட்டறை<sup>2</sup>** *paṭṭarai*, பெ. (n.) 1. இனக்கூட்டம்; community. 2. தொழிலாளர் குழுகாயம்; guild, as of workmen.

க. பட்டலெ

**பட்டறை<sup>2</sup>** *paṭṭarai*, பெ. (n.) 1. இனக்கூட்டம்; community. 2. தொழிலாளர் குழுகாயம்; guild, as of workmen.

க. பட்டலெ

**பட்டறைக்கழனி** *paṭṭarai-k-kaḷani*, பெ. (n.) கேணிப் பாசனமுள்ள நன்செய்நிலம்; wet land cultivated mainly by well irrigation.

மறுவ. பட்டறைக்கால்.

[பட்டறை + கழனி]

**பட்டறைக்கேணி** *paṭṭarai-k-kēni*, பெ. (n.) பாசனத்திற்குப் பயன்படும் இறைகேணி; a well whose water can be used for irrigating the lands close by.

[பட்டறை + கேணி]

**பட்டறைச்சீலை** *paṭṭarai-c-cilai*, பெ. (n.) உப்புத்தாள்; sand-paper.

மறுவ. பட்டைச்சீலை.

[பட்டறை + சீலை]

**பட்டறைநிலம்** *paṭṭarai nilam*, பெ. (n.) கேணிப்பாசனமுள்ள நன்செய் நிலம்; wet land cultivated mainly by well irrigation.

[பட்டறை + நிலம்]

பட்டறைபோடு-தல் *paṭṭarai-pōḍu-*

19. செ.குன்றா.வி. (v.t.) தவசங்களைக் (தானியம்) குவித்து வைத்தல்; to heap up grain. 'நிலத்தில் கேழ்வரகைப் பட்டறை போட்டிருந் தார்கள்'.

[ பட்டறை + போடு-, ]

பட்டன் *paṭṭan*, பெ. (n.) 1. புலவன்; learned man, scholar. "மறை நான்கு முன்னோதிய பட்டனை" (திவ். பெரியதி. 7, 3, 6). 2. கோயிற் பூசகன்; priest of a temple. 3. தெய்வம்; spiritual master, god. 'ஆலநிழலமர் பட்டனை' (தேவா. 926, 1). 4. பட்டர் பிரான் என்னும் பெரியாழ்வார்; periyālvār, a vaishnava saint as the lord of the learned. "தண்புதுவைப் பட்டன் சொன்ன" (திவ். பெரியாழ். 3, 8, 10).

பட்டன் *paṭṭan*, பெ. (n.) உண்மையாளன்; (திவ். பெரியாழ். 1,8,11.வ்யா. பக்.182.) truthful man.

பட்டனம் *paṭṭanam*, பெ. (n.) கடற்கரையில் பலதீவுப் பண்டங்கள் விற்கும் ஊர். (குடா.) sea-port town. பார்க்க பட்டினம்.

பட்டனவர் *paṭṭanavar*, பெ. (n.) நெய்தல் நில மக்கள்; people of coastal or littoral region.

[ பட்டினம் + பட்டனவர் ]

பட்டா<sup>1</sup> *paṭṭā*, பெ. (n.) வாள்; sword.

'பட்டாக்கத்தி' - உ.வ.

[ பட்டை → பட்டா ]

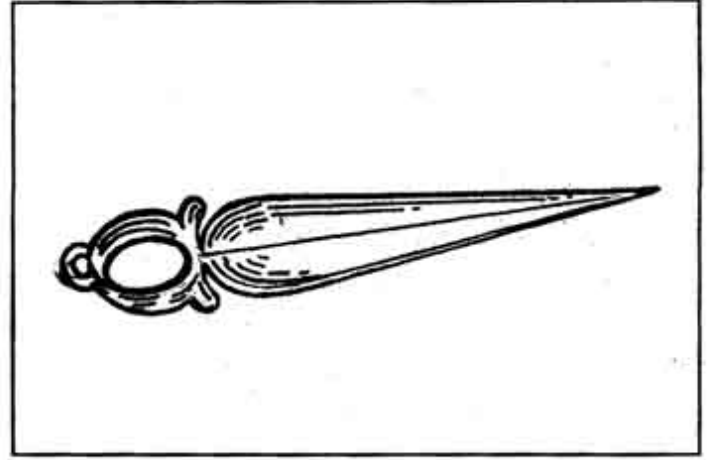

பட்டா<sup>2</sup> *paṭṭā*, பெ. (n.) 1. நிலத்தின் உரிமையாளர்க்கு உழுது இவ்வளவு கொடுப்பதென்ற கட்டுப்பாட்டின் மேல், மேல்வாரக்காரர் குடிவாரக்காரருக்குக் கொடுக்கும் உடன் படிக்கை ஆவணம்; deed of lease. 2. உரிமையாவணம்; title-deed; document given by a sovereign power recognising the title of a ryot to his holding.

'பட்டா உன்பேரில்; பயிர்ச்செலவு என்பேரில்' (பழ.)

[ பட்டயம் + பட்டா ]

பட்டா<sup>3</sup> *paṭṭā*, பெ. (n.) வண்டிச் சக்கரத்தின் மேலிட்ட இரும்புப் பட்டம்; outer rim of a wheel.

மறுவ. கட்டு

[ பட்டு + பட்டா ] (மு.தா.123)

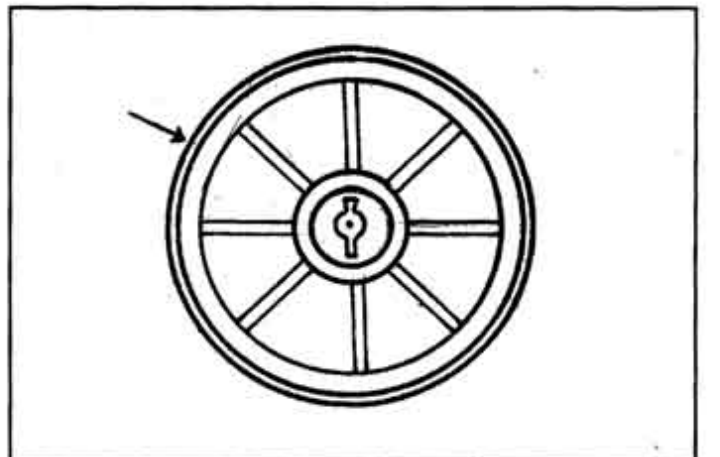

பட்டாக்கத்தி *paṭṭā-k-katti*, பெ. (n.) 1. வாள்; sword. 2. புற்செதுக்கும் கருவி; flat blade for cutting grass.

[ பட்டா + கத்தி ]

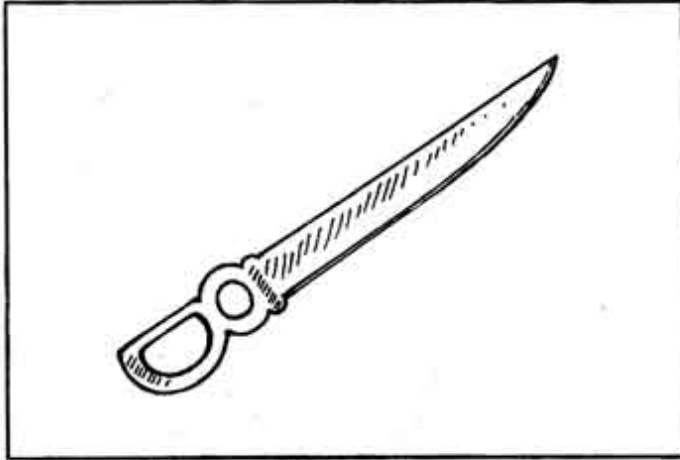

பட்டாக்காரன் *paṭṭā-k-kāraṇ*, பெ. (n.)  
1. குத்தகை உரிமையாளன்; leaseholder.  
2. வில்லைப் பணியாளர்; a peon in livery.

[ பட்டா + காரன் ]

பட்டாங்கு *paṭṭāngu*, பெ. (n.) 1. இயல்பாக உள்ள நிலைமை; changeless, “மெய்ம்மை பட்டாங்காதலின் இயல்பாம்” (தொல். எழுத். 156. உரை) 2. உண்மை; truth. “பட்டாங்கி யானுயோர் பத்தினியே யாமாகில்” (சிலப். 21, 36) 3. மெய்ந்நூல்; scriptural text. ‘பட்டாங்கி லுள்ளபடி’ (முதுரை.) 4. மெய்போற் பேசும் பகடிப்பேச்சு முதலியன; jest, farce, waggery, specious falsehood, sophistry. “பட்டாங் கடிப்பதற்கும்” (ஆதியூரவதானி. 5) 5. ஓவிய வேலைப்பாடு அமைந்த சீலை; printed cloth worn by women.

மறுவ. சித்திரச்சீலை.

[ படு → பட்டாங்கு ]

பட்டாங்குக்காரன் *paṭṭāngu-k-kāraṇ*, பெ. (n.)  
தீய்பன்; mischievous person.

[ பட்டாங்கு + காரன் ]

பட்டாங்குக்காரி *paṭṭāngu-k-kāri*, பெ. (n.)  
குறும்பு செய்பவள்; a mischievous woman.

[ பட்டாங்கு<sup>4</sup> + காரி ]

பட்டாங்குநூல் *paṭṭāngu-nūl*, பெ. (n.)  
மெய்ப்பொருளியல் நூல்; philosophy.

[ பட்டாங்கு + நூல் ]

பட்டாங்குபேசு-தல் *paṭṭāngupēsu-*, செ.கு.வி.  
(v.i.) பொய்பேசுதல்; chattering vainly, told falsehoods (வின்.)

[ பட்டாங்கு + பேசு-, ]

பட்டாசாலை *paṭṭā-cālai*, பெ. (n.) 1. முதன்மைக் கூடம்; central or principal hall in a house.  
2. மனையில் உண்ணுமிடம்; dining hall adjoining a house.

[ பட்டா + சாலை ]

பட்டாசு<sup>1</sup> *paṭṭāśu*, பெ. (n.) சீனவெடி; chinese crackers. 2. நெருப்பு வைத்ததும் பூப்பூவாகத் தெறிக்கும் அல்லது பேரொலியுடன் வெடிக்கும் வகையில் வேதிப் பொருள் துகள்கள் அடைக்கப்பட்டு அணியமாக்கப்படும் பொருள்; sparklers and crackers.

‘பட்’ என்னும் ஒலிக்குறிப்பின் நீட்சி

தெ. தபாசு

பட்டாசு<sup>2</sup> *paṭṭāśu*, பெ. (n.) ஒருவகைக் காய்ச்செடி; a kind of herb. (சா.அக.)

மறுவ. சிலந்திநாயகம்

பட்டாசுக் காய்ச்செடி.

[ பட் → பட்டாசு ]

பட்டாடை *paṭṭāḍai*, பெ. (n.) பட்டுடை (திவா.);  
silk cloth, woven silk.

[ பட்டு + ஆடை ]

‘பட்டும் பட்டாடையும் பெட்டியில் இருக்கும்;  
காற்காசக் கந்தை ஒடி உலாவும்’ (பழ.)

பட்டாடை நூலாயம் *paṭṭāḍai-nūlāyam*,  
பெ. (n.) பட்டாடை நெய்வதற்குரிய பட்டு  
நூலின் மீது போடப்படும் வரி; tax imposed  
on silk yarn for wearing silk cloth.

பட்டாணி *paṭṭāṇi*, பெ. (n.) கொண்டி  
யாணிவகை; clasp, clamp, clamp-iron,  
clinch.

[ பட்டை + ஆணி ]

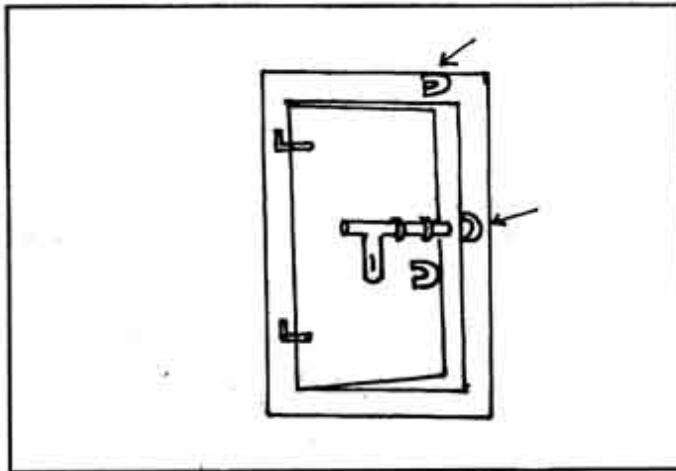

பட்டாணித்திரிகம் *paṭṭāṇi-t-tirigam*, பெ. (n.)  
சிறுபூலா; water poolah.

மறுவ. நீர்ப்பூலா

காட்டுக் கீழா நெல்லி.

[ பட்டாணி + திரிகம் ]

பட்டாத்திரிகச்செடி *paṭṭā-t-tiriga-c-cēdi*,  
பெ. (n.) காட்டுக் கீழா நெல்லி; a kind of  
herb.

பட்டாதார் *paṭṭātār*, பெ. (n.) பட்டாக்காரன்;  
(பட்டா உடன்படிக்கை பெற்றவன்); paṭṭā-  
holder; lease-holder.

[ பட்டா + தார் ]

தார் = skt.

பட்டாம்பூச்சி *paṭṭām-pūcci*, பெ. (n.)  
1. வண்ணத்துப்பூச்சி; butterfly. 2. தட்டாரப்  
பூச்சி; dragon-fly.

[ பட்டு + ஆம் + பூச்சி ]

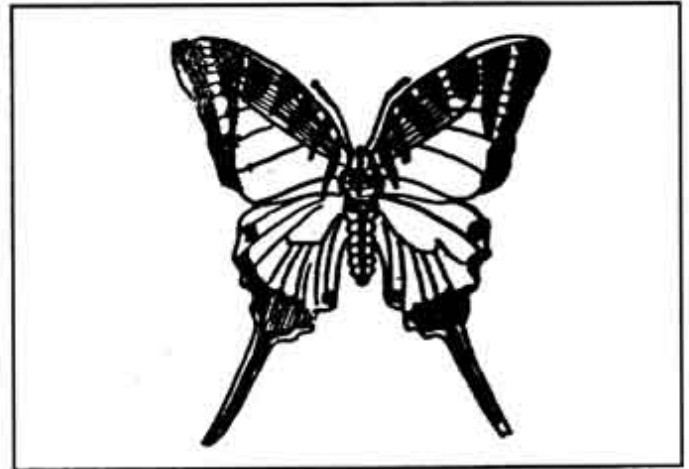

பட்டாமணியகாரன் *paṭṭāmaṇiya-kāraṇ*,  
பெ. (n.) சிற்றூர்த் தலைவர்; village munsif.

[ பட்டாமணியம் + காரன் ]

பட்டாமணியம் *paṭṭā maṇiyam*, பெ. (n.)  
சிற்றூர் வருவாய் அலுவலகம்; office of vil-  
lage munsif.

[ பட்டா + மணியம் ]

பட்டாரகன்<sup>1</sup> *paṭṭāraṇ*, பெ. (n.) 1. கடவுள்  
(பிங்.); deity. ‘திருநந்திக்கரை பட்டாரகர்’  
(T.A.S.iii, 206) 2. அருக பதவி பெற்றோர்;  
one who attained the stage of arhat. “நமி  
பட்டாரகர்” (தக்கயாகப். 375, உரை.)  
3. அறிவாசிரியன் (பிங்.); spiritual preceptor.  
“முகுந்தோத்தம பட்டாரகர்” (T.A.S.iii, 44.)

[ பட்டம் → பட்டாரகர் ]



பட்டாம்பூ பூச்சி



தட்டாரப் பூச்சி



பட்டாரகன்<sup>2</sup> *paṭṭāraṅgaṇ*, பெ. (n.) கதிரவன்; sun. (சா.அக.)

பட்டாரியன் *paṭṭāriyaṇ*, பெ. (n.) பட்டாலியன், பார்க்க; see *paṭṭāliyaṇ*.

[ பட்டு + சாலியன் → பட்டாரியன் ]

பட்டாலியன் *paṭṭāliyaṇ*, பெ. (n.) பட்டாடை நெய்யும் தமிழ்ச் சாலியன்; a tamil silk-weaver caste.

[ பட்டு + சாலியன் ]

பட்டாவளப்பட்டு *paṭṭavaḷapaṭṭu*, பெ. (n.) பட்டுவகை; a kind of silk. (S.I.I.v,103)

பட்டாவளி<sup>1</sup> *paṭṭāvaḷi*, பெ. (n.) 1. பட்டம் பெற்ற குருமாரின் தலைமுறை வரிசை; list of successive spiritual heads, as among jains. 2. போக்கிரி; rogue.

[ பட்டம் + ஆவளி ]

ஆவளி = skt

பட்டாவளி<sup>2</sup> *paṭṭāvaḷi*, பெ. (n.) பட்டு வகை; various sorts of silk.

[ பட்டம் + ஆவளி ]

ஆவளி = skt

ஆவளி = வரிசை, வகை.

பட்டி<sup>1</sup> *patti*, பெ. (n.) 1. ஆன்கொட்டில் (பிங்); cow-stall. 2. ஆட்டுக்கிடை; sheep-fold 3. நிலவளவு வகை; a measure of land, as sufficient for a sheep-fold. 4. கொண்டித்

தொழு; cattle-pound. 5. சிற்றூர் (நாமதீப.486); hamlet, village. 6. இடம் (பிங்); place. 7. காவலில்லாதவ-ன்-ள்; lawless, unbridled person. “நோதக்கச் செய்யுஞ் சிறுபட்டி” (கலித்.51) 8. களவு.(திவா.); theft. 9. பட்டிமாடு; straying bull. “புலப்பட்டியும்..... அணுகாமல்” (தாயு.பெரியநாயகி.1.) 10. பரத்தை; harlot, prostitute. “பட்டி மகன் மோகினி மந்திர முழுதுமறிவான்” (விறலிவிடு) 11. நாய் (பிங்); dog. 12. பலகறை (பிங்); small sea-shells. 13. மகன் (அக.நி.); son. 14. தெப்பம்; float,raft.

கம. பட்டி. து. பட்டிகெ. தெ. படுக

பட்டி<sup>2</sup> *patti*, பெ. (n.) 1. சீலை (பிங்); cloth. 2. கணைக்காலிலிருந்து முழங்கால் வரையில் சுற்றிக் கட்டிக் கொள்ளும் கிழிப்பட்டை; put-tee, cloth wound round the legs is place of high boots. 3. புண்ணைக் கட்டும் சீலை; bandage, ligature. ‘பட்டி கட்டுதல்’ 4. மடிப்புத் தையல்; hemming. 5. வெற்றிலைப் பாக்குச்சுருள்; folding of betel with arecanut. ‘இரண்டுபட்டி எடுத்துவா’. (உ.வ.)

[ பட்டு → பட்டி ] மு.தா.123

பட்டி<sup>3</sup> *patti*, பெ. (n) விக்கிரமாதித்தன் மந்திரி; the prime minister of vikramāditya of ujjayini. (அவந்தி நாட்டில் உச்சையினி நகரில் இருந்தவன். சந்திரசன்மா என்பவனுடைய மகன். பார்த்துருகரி, விக்கிரமார்க்கன் என்னும் இருவருக்கும் இவன் தம்பியாவான். இவன் அறிவு நலஞ் சிறந்து திகழ்ந்தான். விக்கிரமார்க்கன் அரசனான போது இவன் அமைச்சனாகி அரசாட்சியை நன்முறையில் நடத்தினான்.)

பட்டி<sup>4</sup> *patti*, பெ. (n.) பூச்செடி வகை; a flowering shrub. “பட்டி வெண்பூவை ஈசன் பனிமலர்த் தாளிற் சாத்தில்” (புட்பபலன்.65.)

**பட்டிக்கடா** *paṭṭi-k-kadā*, பெ. (n.)  
1. பொலியெருது (யாழ்.அக.); covering  
bull. 2. எருமைக்கடா; he-buffelo.  
“பட்டிக்கடாவில் வரும் அந்தகா”  
(கந்தரலங்)

[பட்டி + கடா]

**பட்டிக்காசு** *patti-k-kāśu*, பெ. (n.)  
பயிர்ப்பாதுகாப்பிற்காக உரிய காலங்களில்  
கால்நடைகளைக் காவல் செய்யப் பெறும்  
காசுவரி; tax collected for having  
protected the crops for the damage  
cattle. “தறிஇறை, வெட்டி, முட்டையாள்  
பட்டிக்காசு காணிக்கை”  
(தெ.கல்.தொ.8.கல்.379)

**பட்டிக்காட்டான்** *paṭṭi-k-kāṭṭāṇ*, பெ. (n.)  
நாட்டுப் புறத்தான்; rustic, boor.

[பட்டிக்காடு → பட்டிக்காட்டான்]

**பட்டிக்காடி** *paṭṭi-k-kādi*, பெ. (n.)  
வரிவகை; a tax. (S.I.I.vii, 67.)

**பட்டிக்காடு** *paṭṭi-k-kādu*, பெ. (n.) மி  
கவும் சிற்றூர்; hamlet, petty village.

[பட்டி + காடு]

**பட்டிக்காரன்** *paṭṭi-k-kāraṇ*, பெ. (n.)  
சிற்றூர்ப் பொதுவேலையாள்; a village ser-  
vant.

[பட்டி + காரன்]

**பட்டிக்கால்** *paṭṭi-k-kāl*, பெ. (n.) பழைய  
வரிவகை; an ancient tax. (S.I.I.vii, 67.)

**பட்டிக்குறி** *paṭṭi-k-kuri*, பெ. (n.) இன்ன  
குடும்பத்து ஆடுமாடு என்பதைக்

குறிக்குஞ் குட்டுக்குறி; mark of the  
owner's family- sign branded on his  
cattle, opp. to pēr-k-kuri.

[பட்டி + குறி]

**பட்டிகட்டியிறக்கு-தல்** *paṭṭi-katti-irakku*,  
6. செ.குன்றாவி (v.t.) மருந்தெண்ணெய்  
இறக்கும் பாண்டத்தின் வாயைத் துணி  
கொண்டு கட்டிப் பிறகு  
மருந்தெண்ணெயை வடித்தல்; filtering  
medicated oil by tying the mouth of the  
vessel containing it with a piece of cloth  
and turning it down.

[பட்டி + கட்டி + இறக்கு-]

**பட்டிகட்டு-தல்** *paṭṭi kaṭṭu*, 12.  
செ.குன்றாவி (v.t.) மெல்லிய  
துணித்துண்டை மருந்து நீரில் நனைத்துப்  
புண், வீக்கம், வலியுள்ள இடங்களில்  
கட்டுதல்; bandaging wounds sores,  
swellings or steeped in medicinal oil or  
other solutions. 2. சீலை மண் செய்தல்;  
luting. (சா.அக.)

[பட்டி + கட்டு-]

மறுவ: பட்டிகட்டல்.

**பட்டிகம்<sup>1</sup>** *paṭṭigam*, பெ. (n.) பறவைகளின்  
பறத்தற்சிறப்பு; a bird's flight. “பட்டிகங்  
கரண்டை” (காசிக. திரிலோ.சிறப்.6.)

[பட்டி → பட்டிகம்]

**பட்டிகம்<sup>2</sup>** *paṭṭigam*, பெ. (v.i.) நந்தியாவட்டை  
என்னும் மூலிகை; rosefay. (சா.அக.)

[பட்டி → பட்டிகம்]

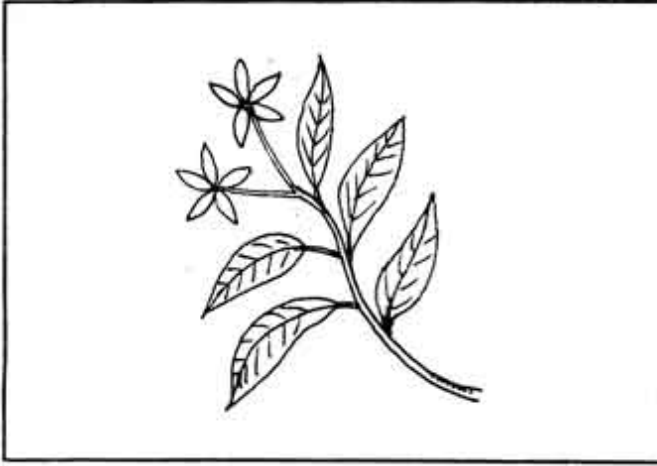

பட்டிகள் *pattigan*, பெ. (n.) திருடன்; thief, defrauder. “அயனிற்பது காணிலர் பட்டிகர்” (சேதுபு.தேவிபு.63)

[பட்டி → பட்டிகள்]

பட்டிகை<sup>1</sup> *pattigai* பெ. (n.) 1. தெப்பம் (திவா.); raft,float. 2. தோணி (யாழ்.அக); boat, dhoney.

[பட்டி → பட்டிகை]

வ. பட்டிகா.

(வ.மொ.வ.195)

பட்டி = தெப்பம்.

பட்டிகை<sup>2</sup> *pattigai*, பெ. (n.) 1. ஏடு; ola leaf “அப்பொருண்மேற் கொண்ட பட்டிகை” (பெரியபு.திருஞான.815.) 2. அரச ஆவணம்; royal grant or deed. “பத்தூர் கொள்கெனப் பட்டிகை கொடுத்து” (பெருங். வத்தவ 1,1,3).

[பட்டி → பட்டிகை]

பட்டிகை<sup>3</sup> *pattigai*, பெ. (n.) 1. மேகலை (சூடா); women's girdle, belt of gold or silver. 2. அரைக்கச்சை; a belt. “தொகை விரி பட்டிகைச் சுடருஞ் சுற்றிட” (கம்பரா. கடிமண.65). 3. முலைக்கச்சு (சூடா); stays for

the breast. 4. சீலை (பிங்); cloth; புண்கட்டும் சீலை; bandage, ligature. “பட்டி கட்டுதல்” (தைலவ.தைல.128) 5. தோளிலிடும் ஓகப்பட்டி; a shoulder-strap, used in yogic postures. “தோளிலிடும் பட்டிகையும்” (பெரியபு. மானக்கஞ்.23.) 6. கருவறை முதலியவற்றின் மதிலடிசையச்சுற்றி அமைக்கப் படும் ஓவிய வேலைப்பாடுள்ள பகுதி; an ornamental structure around the wall, as in the inner sanctuary of a temple. 8. சீந்தில்; gulancha. 9. செவ்வந்தி (பிங்); garden chrysanthemum. 10. தாழை (நாமதீப.313); fragrant screw-pine. 11. பாதிரி (நாநார்த்த.244); trumpet-flower tree. 12. தேற்றா என்னும் மர வகை (அரும்.நி.138); clearing - nut tree.

[பட்டி → பட்டிகை]

(வ.மொ.வ.196.)

பட்டிகை<sup>4</sup> *pattigai*, பெ. (n.) இடையிலுடுத்தும் ஆடை; a kind of loin cloth. “இதில் திறம்பில் உண்டிகையும் பட்டிகையும் காட்டாதே”. (தெ.கல்.தொ.12.கல்.42.)

பட்டிகைக்கல் *pattikai-k-kal*, பெ. (n.) பட்டியற்கல் பார்க்க; see *pattiyarkal*.

[பட்டிகை + கல்]

பட்டிகைக்காணம் *pattikai-k-kānam*, பெ. (n.) பழைய வரிவகை; an ancient tax. (S.I.II, 352)

[பட்டிகை + காணம்]

பட்டிகைச்சூட்டு *pattigai-c-cūṭṭu*, பெ. (n.) பட்டிகை என்னும் மேகலை; women's girdle, belt of gold or silver. “பையொன்றும் பரவையல்குற் பட்டிகைச் சூட்டுப் போல்” (மேருமந்.921).

[பட்டிகை + சூட்டு]



**பட்டிசம்** *paṭṭiśam*, பெ. (n.) படைக்கல வகை; (சங்.அக); a weapon.

[பட்டி → பட்டிசம்]

**பட்டிடுவான்** *paṭṭiḍuvāṇ*, பெ. (n.) ஒரு வசைமொழி; a term of abuse, meaning 'damned fellow'. “இத்தனையும் வேண்டும் பட்டிடுவானுக்கு” (ஈடு, 1,2,ப்ர.)

**பட்டிடை** *paṭṭiḍai*, பெ. (n.) நந்தியாவட்டை; (சங்.அக); east indian rosebay.

[பட்டி → பட்டிடை]

**பட்டித்தண்டம்** *paṭṭi-t-taṇḍam*, பெ. (n.) வரிவகை (M.E.R. 139 of 1912.); a tax.

**பட்டித்தொழுவம்** *paṭṭi-t-toḷuvam*, பெ. (n.) கொண்டித் தொழு; pound for cattle.

[பட்டி + தொழுவம்]

**பட்டித்தோழம்** *paṭṭi-t-tōḷam*, பெ. (n.) பட்டித்தொழுவம் என்பதன் மறுவடிவம்; pound for cattle.

[பட்டி + தோழம்]

**பட்டிதவியம்** *paṭṭi-taviyam*, பெ. (n.) பூனைக்காலி என்னும் மூலிகை; a common herb named cowitch. (சா,அக)

[பட்டி + தின்-,]

**பட்டிதின்(னு)-தல்** *paṭṭi-tin-*, 15. செ.கு.வி. (v.i.) பட்டி புகு-, பார்க்க; see *pattipuku-*, “பட்டிதின்று திரியும் கன்றுபோலே” (திவ்.பெரியாழ்.1,6,6,வ்யா.பக்.123.)

[பட்டி + தவியம்]

**பட்டிநியமம்** *paṭṭi-niyamam*, பெ. (n.) பட்டிமண்டபம் பார்க்க; see, *paṭṭi-maṇḍapam* பெ.(n.) “பட்டிநியமம் பதிமுறை யிரீஇ” (பெருங்.வத்தவ2,73)

[பட்டி + skt niyama > த. நியமம்]

**பட்டிநிலம்** *paṭṭi-nilam*, பெ. (n.) பதினாறு சாண் கோலால் (12 அடிகோலால்) ஐம்பது குழிகொண்டது ஒரு மாவாக ஆயிரங்குழி கொண்டது ஒரு பட்டி நிலம்; a kind of land measure. “இரண்டு பட்டியிலும் பொந்த போகம் தெல்லு நானூற்று எழுபத்து ஏழுகாடி னானாழி” (தெ.கல். தொ.8.கல்.521)

[பட்டி + நிலம்]

**பட்டிநோன்பு** *paṭṭi-nōṇbu*, பெ. (n.) மாட்டுப்பொங்கல்; (எங்களுர்,89.) the festival of ceremonial boiling of rice on the māṭṭu-p-pongal day.

[பட்டி + நோன்பு]

**பட்டிப்படி** *paṭṭi-p-paḍi*, பெ. (n.) கால்நடை காக்கும் கூலி. (யாழ்.அக); allowance for herding cattle.

[பட்டி + படி]

**பட்டிப்புகு-தல்** *paṭṭi-pugu-*, 21. செ.கு.வி. (v.i.) வேற்றுப் புலத்தில் மேய்தல்; to graze tealthily; to go astray. “அயோக்ய விஷயாந் தரங்களில் பட்டிபுக்க வாசனைகளை மாற்றுவிக்கவும்” (ரஹஸ்ய, 507.)

[பட்டி + புகு-,]

**பட்டிப்புன்னை** *paṭṭi-p-puṇṇai*, பெ. (n.) நாய்த்தேக்கு; dog teak; fish bone tree (சா.அக.)

[பட்டி + புன்னை]

**பட்டிப்பொங்கல்** *paṭṭi-p-poṅkal*, பெ. (n.) மட்டு மந்தையிலிடும் பொங்கல்; pongal ceremony performed in the pen for cattle.

[பட்டி + பொங்கல்]

**பட்டிப்பொன்** *paṭṭi-p-pon*, பெ. (n.) பழைய வரிவகை (S.I.IV, 195.); a money tax.

[பட்டி + பொன்]

**பட்டிபார்த்த கொம்பு** *paṭṭi-pārta kombu*, பெ. (n.) நிமிர்ந்து முன்வளைந்த கொம்பு (யாழ்.அக); a horn bent in front

[பட்டி + பார்த்த + கொம்பு]

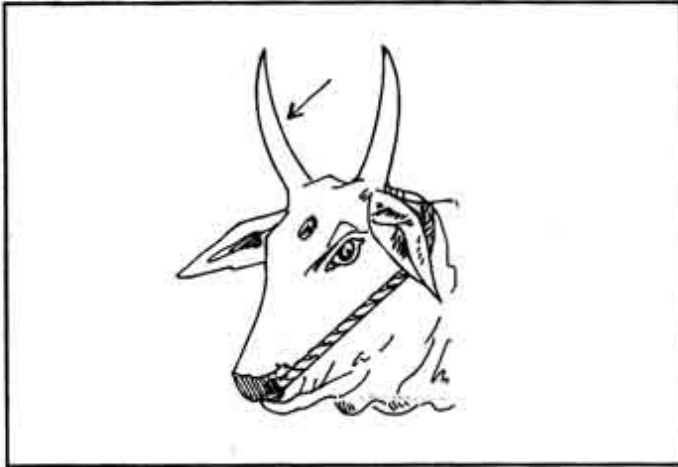

**பட்டி பார்-த்தல்** *paṭṭipār-*, 4. செ.கு.வி. (v.i.) 1. தச்சுவேலையில் மரப்பலகை மற்றும் நிலைப்பேழை, வாசற்கால் முதலியவற்றில் வண்ணம் பூசமுன் துளைகளோ ஒழுங்கற்ற பகுதிகளோ இருப்பின் அவற்றைச் சம்படுத்துவதற்கு 'மக்கு' என்னும் மெழுகுப் பொருள் கொண்டு சரி செய்தல்; in carpentry fill the holes crevices in a surface with wax before painting. 2. அனைத்து இயந்திர ஊர்திகளிலும் அவற்றின் புற அமைப்பில் நசுங்கல், புடைப்பு கீறல் முதலியன ஏற்படின் அவற்றை இரும்புத்தகடு கொண்டு பற்றவைத்துச் சரிசெய்தல்; tinkering.

[பட்டி + பார்-,]

**பட்டி புத்திரன்** *paṭṭiputtiran*, பெ. (n.) பண்டைக்காலத்தில் இளைஞர் விளையாட்டில் இட்டு வழங்கிய பெயர் (தொல். சொல்.167. உரை); a term, in a child's game of ancient times.

[பட்டி + புத்திரன்]

**பட்டிபெயர்-த்தல்** *paṭṭi-peyar-*, 10. செ.கு.வி. (v.i.) கால்நடையைப் புறம்பே செலுத்துதல்; to remove cattle.

[பட்டி + பெயர்-,]

**பட்டிபோ-தல்** *paṭṭi-pō*, 10. செ.கு.வி. (v.i.) 1. பட்டிமேய்-. பார்க்க; see *paṭṭi-mēy*. "சுரோத்தி ராதிகள் விஷயங்களிலே பட்டிபோகாதபடி" (ஈடு,4.7.9.). 2. பட்டியடி-. பார்க்க. see *paṭṭiyadi-*.

[பட்டி + போ-,]

**பட்டிமண்டபம்** *paṭṭi-maṇḍabam*, பெ. (n.) 1. கலைபயிற்சாலை; hall for the meeting of scholars. "பட்டிமண்டபத்துப் பாங்கறிந் தேறுமின்" (மணிமே.1.61.) 2. ஒலக்க மண்டபம்; hall of royal audience. "பகைப்புறத்துக் கொடுத்தபட்டி மண்டபமும்" (சிலப்.5-102.அரும்.)

[பட்டி + மண்டபம்]

**பட்டிமம்** *paṭṭimam*, பெ. (n.) கலைபயில்களம் (பிங்); school house.

[பட்டி → பட்டிமம்]

**பட்டிமரம்** *paṭṭi-maram*, பெ. (n.) கொண்டி மாட்டின் கழுத்திலிடுங் கட்டை; club tied to the neck of uncontrollable cattle to prevent their going astray.

[பட்டி + மரம்]

**பட்டிமன்றம்** *paṭṭi-manram*, பெ. (n.) அணியினராகப் பிரிந்து, கொடுக்கப்பட்ட தலைப்புப் பொருளை ஏற்றும் எதிர்த்தும் பேசும் மேடைச் சொற்போர் நிகழ்ச்சி; a forum of opposing teams debating a given subject.

[பட்டி + மன்றம்]

**பட்டிமாடு** *paṭṭi-mādu*, பெ. (n.) கொண்டிமாடு; straying cattle. “பட்டி மாடெனத் திருதரு மடவார்” (அருட்பா, 5, ஏத்தாப்பிறவி. 7.)

[பட்டி + மாடு]

**பட்டிமாறித்திரி-தல்** *paṭṭi-māri-t-tiri-*, 3. செ.கு.வி. (v.i.) ஊரூராய்த் திரிதல்; to go from place to place. “பாரமிறுகச் சுமந்து பட்டிமாறித் திரிந்த சீரும்” (பஞ்ச.திருமுக. 1331.)

[பட்டி → மாறு → மாறி + திரி-,]

**பட்டிமுறித்-தல்** *paṭṭi-muri-*, 1. கட்டுக் கடந்து போதல்; to break out of the fold. 2. கூட்டத்தை நீக்குதல்; to forsake or leave one's company.

[பட்டி + முறி-,]

**பட்டிமேய்-தல்** *paṭṭi-mēy-*, 8. செ.கு.வி. (v.i.) 1. கால்நடை முதலியன பயிரை அழித்தல்; to stray into a field and damage crops, as cattle or wild beasts. 2. கண்டபடிதிரிதல்; to loiter about. “பட்டி மேய்ந்தோர் காரேறு” (திவ். நாய்ச்.-14,1) 3. பட்டியடி-, பார்க்க; see *paṭṭiyadi-*,

[பட்டி + மேய்-,]

**பட்டிமை** *paṭṭimai*, பெ. (n.) 1. ஏமாற்று; deceit, dishonesty, fraud. “ஏந்தறோழன் பட்டிமை யுரைத்த தோரான்” (சீவக. 2058.) 2. களவிற்போந்தன்மை (சது); going astray. “பட்டிமையும் காண்குறுவாய்”. (சிலப். 21, 38)

[பட்டி → பட்டிமை]

**பட்டியடி<sup>1</sup>-த்தல்** *paṭṭiy-adi-*, 4. செ.கு.வி. (v.i.) பரத்தையாதல்; to commit adultery.

[பட்டி + அடி-,]

**பட்டியடி<sup>2</sup>-த்தல்** *paṭṭiy-adi-*, 4. செ.கு.வி. (v.i.) நாவடக்கமின்றிப் பேசுதல்; thoughtless or indiscreet word.

[பட்டி + அடி-,]

**பட்டியல்<sup>1</sup>** *paṭṭiyal*, பெ. (n.) 1. வரிச்சல்; lath, reaper. 2. தூணின் கீழ்வைக்குங் கல்; pedestal, as of a stone pillar. 3. திண்ணை விளிம்புக் கல்; the edge stone of the raised platform at the entrance of a house. (கு.சொ.அக.)

[பட்டி → பட்டியல்]

(வ.மொ.வ.196.)

**பட்டியல்<sup>2</sup>** *paṭṭiyal*, பெ. (n.) விளத்தங்களை (விவரங்களை) ஏதேனும் ஓர் அடிப்படையில் ஒன்றன் கீழ் ஒன்றாகத் தரும் வரிசை முறை; list; inventory. ‘வாக்காளர் பட்டியல், விலைப் பட்டியல், மதிப்பெண் பட்டியல்.

[பட்டி → பட்டியல்]

**பட்டியற்கல்** *paṭṭiyar-kal*, பெ. (n.) 1. தூணின் கீழ் வைக்கும் கல்; pedestal as of a stone pillar. 2. திண்ணையிலுள்ள விளிம்புக்கல்; stone on the border of pial.

[பட்டியல்+கல்]

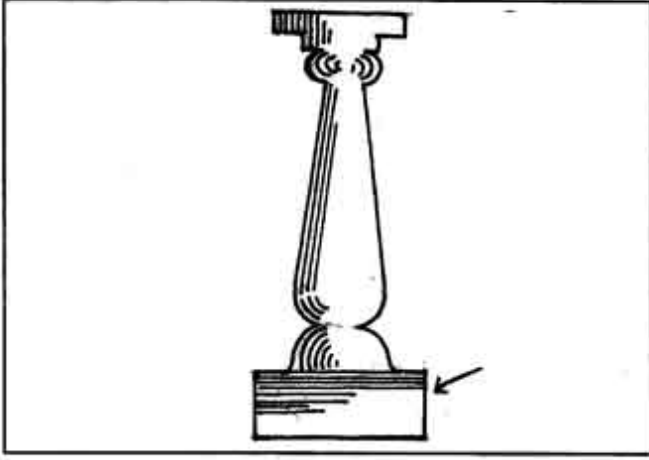

பட்டியாரம் *paṭṭi-y-āram*, பெ. (n.) கொண்டி  
மாடுகளை அடைக்கும் இடம்; cattle-pound.

[பட்டி+ஆரம்]

பட்டியுரை *paṭṭi-y-urai*, பெ. (n.) 1. வாங்காவாது  
உரைக்குஞ் சொல்; thoughtless or indiscreet  
word. “படிநும் பயனிலவும் பட்டி யுரையும்  
வகையும் புறனும் உரையாரே என்றும்  
அசையாத உள்ளத் தவர்” (ஆசாரக்.53)  
2. பாலியல் சார்ந்த, தரக்குறைவான சொல்;  
obscene, abusive language.

[பட்டி+உரை]

பட்டியூண் *paṭṭi-y-ūṇ*, பெ. (n.) எருவிற்காக  
ஆடுமாடுகளை மறித்து வைத்ததற்குக்  
கொடுக்குங் கூலி; (யாழ்ப்) hire for folding a  
flock in a field to manure it.

[பட்டி + ஊண்]

பட்டியெடு-த்தல் *paṭṭi-yēdu-*, 4. செ.கு.வி.  
(v.i.) கொண்டித்தண்டம் வாங்குதல்; to col-  
lect poundage.

[பட்டி + எடு-,]

பட்டில் *paṭṭil*, பெ. (n.) வணிகச் சரக்குகளின்  
விலைப்பட்டியல்; invoice.

[பட்டி → பட்டியல் பட்டில்]

பட்டிலுப்பை *paṭṭiluppai*, பெ. (n.) பேரிச்சை  
மரவகை; date plum.

ஒருகா. [பட்டு + இலுப்பை]

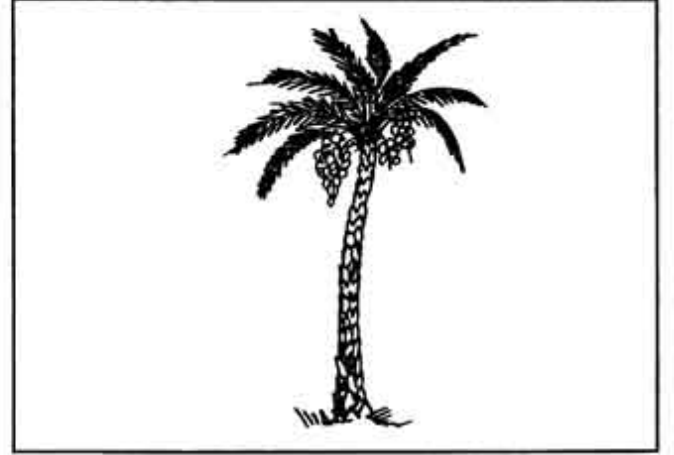

பட்டிவழி *paṭṭivali*, பெ. (n.) சிற்றூரில் தர  
வாரியாகப் பங்கிட்ட நிலம்; lands of a village  
divided into lots with reference to the quality  
of the soil and assigned to holders.

[பட்டி + வழி]

பட்டிவாய் *paṭṭi-vāy*, பெ. (n.) வாய்க்கு  
வந்தவாறு பேசுவன்-ள்; person of loose  
tongue.

[பட்டி + வாய்]

பட்டிவிழு-தல் *paṭṭi-viḷu-*, 2. செ.கு.வி. (v.i.)  
கருப்பையின் மேற்புறம் முன் அல்லது  
பின்னாக வளைதல்; flexion of the uterus.  
(சா.அக.).

[பட்டி + விழு-,]

பட்டிவைரி *paṭṭi-vairi*, பெ. (n.) வயல்களில்,  
பட்டி மேயாதபடி காப்பவன்; watchman to  
keep off beasts and thieves from fields.

[பட்டி + வைரி]

**பட்டிறைப்படு-தல்** *paṭṭirai-p-paḍu-*, 20. செ.கு.வி. (v.i.) அரசிறை செலுத்தப்படாது போதல்; to be in arrears of tax. “எங்களுள் பட்டிறைப் பட்டமையால்” (S.I.I.vii, 40.)

[படு → பட்டு + இறை + படு-,]

**பட்டினக்கரையார்** *paṭṭina-k-karayār*, பெ. (n.) பள்ளருள் ஒருவகையினர்; a sub-division of the paṭṭar caste.

[பட்டினம் + கரையார்]

**பட்டினச்சேரி** *paṭṭina-c-cēri*, பெ. (n.) நுளையர் வாழிடம்; hamlet of fishermen.

[பட்டினம் + சேரி]

**பட்டினகட்டான்** *paṭṭina-ṣuttān*, பெ. (n.) கடல்மீன் வகை; a kind of sea fish.

வகைகள்:

1. தோல் பட்டின கட்டான்
2. புள்ளி பட்டின கட்டான்

**பட்டினகட்டான் நாக்கு** *paṭṭina-ṣuttān nākkū*, பெ. (n.) எட்டு விரல்நீளம் வளர்வதும் செம்பழுப்பு நிறமுள்ளதுமான கடல்மீன்வகை; a sea-fish rich brown, attaining 8in. in length.

[பட்டினம் + கட்டான் + நாக்கு]

**பட்டினத்தடிகள்** (10-நூ) *paṭṭina-t-taḍikal*, பெ. (n.) காவிரிப்பூம்பட்டினத்தவரும் பதினோராந்திருமுறை ஆசிரியருள் ஒருவரும் முற்றத்திறந்தவருமாகிய ஒரு பெரியார்; a famous poet of kāviri-p-pūmpaṭṭinam who renounced the world and became a saint; one of the authors of patinōraṅ tirumurai. வேறுபெயர்கள்: திருவெண்காடர், பட்டினத்துப் பிள்ளையார். ஊர்: காவிரிப்பூம்பட்டினம். தந்தை: சிவநேசர், தாய்: ஞானகலை அம்மையார்.

இவர் காவிரிப்பூம்பட்டினத்தில் கப்பல் வாணிகம் செய்த பெருஞ்செல்வக் குடும்பத்தில் பிறந்தவர். திருவெண்காடர் என்பது இவரது பிள்ளைப் பெயர்; காவிரிப்பூம்பட்டினத்தில் பிறந்தமையால் பட்டினத்துப் பிள்ளையார் என்று அழைக்கப்பெற்றார். துறவு நிலை ஏற்றபிறகு பட்டினத்தடிகள் என்று வழங்கப் பெற்றார். இன்று இப்பெயரே வழக்கில் உள்ளது.

அடிகளாரின் திருப்பாடல்களில் ‘தோடுடைய செவியன்’ என்னும் தேவாரப்பதிகம் எழுந்த வரலாறும், சுந்தரமூர்த்திகளின் வரலாறும், வரகுண பாண்டியரின் அருஞ்செயல்களும் குறிப்பிடப் பட்டுள்ளமையால் இவர் தேவார ஆசிரியர்க்கும் வரகுண பாண்டியர்க்கும் காலத்தால் பிற்பட்டவர் என்பது தெளிவு. நம்பியாண்டார் நம்பி அடிகளாரின் திருப்பாடல்களைத் தொகுத்திருத்தலால் அடிகளார் அவருக்கு முற்பட்டவராதல் வேண்டும். வரகுண பாண்டியரின் காலம் கி.பி.9 ஆம் நூற்றாண்டென்று துணிவதாலும், கல்வெட்டுக் குறிப்புகளாலும், பிற சான்றுகளாலும் நம்பியாண்டார் நம்பியின் காலம் கி.பி. 11ஆம் நூற்றாண்டின் முற்பகுதி என்று துணியப் பெறுவதாலும் அடிகளாரின் காலம் இடைப்பட்ட கி.பி. 10 ஆம் நூற்றாண்டாகுமென்று ஆராய்ச்சியாளர் துணிகின்றனர்.

பட்டினத்தடிகளின் வரலாறாகக் கூறப்பெறுவன வருமாறு:—

இவர் சிவகலை என்ற அம்மையாரை வாழ்க்கைத் துணைவியாக ஏற்று இல்லற வாழ்வில் ஈடுபட்டார். மணவாழ்வில் பல ஆண்டுகளாகியும் மகப்பேறு வாய்க்கப் பெறவில்லை. இவருடைய குடும்பத்தினர் திருவிடைமருதூர் இறைவனையே தங்கள் வழிபடு கடவுளாக வணங்குபவர்கள். அவ்விறைவனின் திருவுளப்படி சிவசருமர் என்ற திருவிடைமருதூர் மறையவரின் பிள்ளையாகிய மருதவாணரை வளர்ப்புப் பிள்ளையாக ஏற்று மகப்பேற்றுக் குறையை

நீக்கிக் கொண்டார். மருதவாணர் பிள்ளைப் பருவம் கடந்து தந்தையின் செல்வத்தைப் பெருக்கக் கடல் வாணிபத்தில் ஈடுபட்டார். ஒரு நாள் திடீரென்று “காதற்ற ஊசியும் வாராது காணும் கடைவழிக்கே” என்று எழுதி வைத்துவிட்டு மறைந்து விட்டார். இதனைக் கண்ட திருவெண்காடர் நிலையாமை உணர்வு தோன்றப் பெருஞ் செல்வத்தையும் மனை வாழ்வையும் துறந்து இரந்துண்ணும் துறவியாகித் தலயாத்திரை மேற்கொண்டார்.

இந்திய நாடு முழுவதும் மேற் கொண்ட திருத்தல யாத்திரையில் ஆங்காங்கே பல அருஞ்செயல்களை நிகழ்த்தி, இறுதியில் திருவொற்றியூரில் கடற்கரை விளையாட்டுச் சிறுவர்களுடன் கூடி விளையாடி சிவலிங்க நிலையில் திருவுருக் கரந்து முத்தி நிலையில் கலந்தார். இவரது திருக்கோயில் இன்றும் திருவொற்றியூரில் உள்ளது.

சிவநெறித் திருமுறையில் திருவிசைப்பா. திருப்பல்லாண்டு பாடிய சேந்தனாரடிகளும், வடநாட்டில் உச்சயினி மன்னராய் விளங்கிய பத்திரகிரியாரும் அடிகளாரின் அருளுரையால் மெய்யறிவு பெற்று அடியாராயினர் என்று கூறப்படுகின்றது.

**நூல்:** கோயினான்மணி மாலை, திருக்கழுமல மும்மணிக்கோவை, திருவிடைமருதூர் மும்மணிக் கோவை, திருவேகம்பமுடையார் திருவந்தாதி, திருவொற்றியூர் ஒருபா ஒருபஃது.

இந்நூல்களையென்றி, ‘பட்டினத்துப் பிள்ளையார் பிரபந்தத் திரட்டு’ என்ற பெயரில் ஒரு நூல் இவரியற்றியதாகக் கூறப்படுகிறது. இந்நூலுள் கோயில் திருவகவல், கச்சித் திருவகவல், திருவேகம்ப மாலை, திருவேகம்ப விருத்தம், பல தனிப் பாடல்கள், முதல்வன் முறையீடு, அருட்புலம்பல், இறந்த காலத்திரங்கல், நெஞ்சோடு புலம்பல், பூரணமாலை, நெஞ்சொடு மகிழ்தல், உடற்கூற்று வண்ணம், ஆகிய நூல்களும், பாடல்களும் உள்ளன. ‘சித்தர் ஞானக் கோவை, என்ற நூலிலும் இவர்தம் பாடல்கள் தொகுக்கப் பெற்றுள்ளன.

பதினோராம் திருமுறையிலுள்ள அடிகளாரின் பாடல்களுக்கும் இப்பிரபந்தத் திரட்டிலுள்ள பாடல்களுக்கும் வேறுபாடுகள் காணப் படுகின்றன. இவை பேச்சு மொழிச் சொற்கள் பயின்றனவாய் பாமரரும் பயிலும் பிற்காலப் பாவகைகளைத் தழுவி எளிய நடையில் அமைந்துள்ளன. எனவே இவை பிற்காலத்தில் வாழ்ந்த வேறொரு பட்டினத்தாரால் பாடப்பட்டிருக்கலாம் என்று ஒரு கருத்து உள்ளது.

**கோயில் நான் மணிமாலை:** இது பதினோராந் திருமுறையில் இருபத்தாறாம் நூல். தில்லைப் பெருமானைப் பற்றிய சிற்றிலக்கியம் செய்யுட்களால் ஆகியது.

**திருக்கழுமல மும்மணிக் கோவை:** இது பதினோராந் திருமுறையில் இருபத்தேழாம் நூல். சீகாழிப் பெருமானைப் பற்றிய சிற்றிலக்கியம்; 30 செய்யுட்கள் உள்ளன.

**திருவிடை மருதூர் மும்மணிக் கோவை:** இது பதினோராந் திருமுறையில் இருபத் தேட்டாம் நூல் திருவிடைமருதூர்ப் பெருமானைப் பற்றிய சிற்றிலக்கியம்; 30 செய்யுட்கள் கொண்டது.

**திருவேகம்பமுடையார் திருவந்தாதி:** இது பதினோராந்திருமுறையில் இருபத்தொன்பதாம் நூல்; 100 செய்யுட்கள்கொண்ட சிற்றிலக்கியம்.

**திருவொற்றியூர் ஒருபா ஒருபஃது:** இது பதினோராந்திரு முறையில் முப்பதாவது நூல்; 10 செய்யுட்களால் அமைந்த சிற்றிலக்கியம்.

**பட்டினத்துப் பிள்ளையார்** *paṭṭinattu-p-pillaiyār*, பெ. (n.) காவிரிப் பூம்பட்டினத்தவரும் பதினோராந் திருமுறை ஆசிரியருள் ஒருவரும் முற்றத்துறந்தவருமாகிய ஒரு பெரியார்; a famous poet of kāviri-p-pūmpaṭṭinam who renounced the world and became a saint, one of the authors of patinōrāṅ-tirumurai. *பட்டினத்தடிகள்* பார்க்க; see *paṭṭinattadiga!*

[பட்டினத்து + பிள்ளையார்]

மறுவ. பட்டினத்தார்.

**பட்டினத்துப் பிள்ளையார் பாடல்** *paṭṭiṇattu-p-piṭṭaiyār-pādal*, பெ. (n.) பட்டினத்துப் பிள்ளையார் இயற்றிய பாடற்றொகுதி; poetic works of paṭṭiṇattu-p-piṭṭaiyār.

[பட்டினத்து + பிள்ளையார் + பாடல்]

**பட்டினப்பாக்கம்** *paṭṭiṇa-p-pākkam*, பெ. (n.)

1. அரசரும் மேன்மக்களும் வாழ்ந்து வந்த புகார் நகரின் ஒரு பகுதி; the part of kāvirip-pūmpaṭṭiṇam away from the sea occupied by its being and nobles. “பாடல்சால் சிறப்பிற் பட்டினப் பாக்கமும்” (சிலப்.5,58.) “வானவர் உறையும் பூநாறு ஒருசிறைப் பட்டினப் பாக்கம் விட்டனர்” (சிலப்.10, 159.) 2. சென்னை நகரின் ஒரு பகுதி; the part of chennai city.

[பட்டினம் + பாக்கம்]

**பட்டினப்பாலை** *paṭṭiṇa-p-pālai*, பெ. (n.)

பத்துப்பாட்டுள் கரிகாற் பெருவளத்தானைக் கடியலூர் உருத்திரங்கண்ணனார் பாடிய பாட்டு; a poem on the cōlā king karikār peruvaḷattāṇ by kaḍiyalūr-uruttiraṅ-kaṇṇaṇār. one of pattu-p-pāṭṭu.

(இது பத்துப்பாட்டில் ஒன்பதாவது பாடல். இது பெரும்பாலும் வஞ்சியடிகளால் அமைந்து ஆசிரிய அடிகளால் முடிகிறது. இது முந்நாற்றோடிகளையடையது. வேற்று நாட்டிற்குப் போய்வர எண்ணிய தலைவன் தன் நெஞ்சை நோக்கித் தலைவியைப் பிரிந்து செல்ல முடியாதென்று செலவழங்கிக் கூறங் கூற்றாகச் சோழன் கரிகாற் பெருவளத்தானைப் பாட்டுடைத் தலைவனாகக் கொண்டு கடியலூர் உரத்திரங்கண்ணனார் பாடியது. இது பெரும்பாலும் வஞ்சியடிகளால் அமைந்த படியினால் வஞ்சினெடும் பாட்டெனவும் வழங்கும். இதனைப் பாடியதற்காக உருத்திரங் கண்ணனார்க்குப் பதினாறாயிரம் பொன் கரிகாற் பெருவளத்தான் பரிசு வழங்கினான் என்று அந்நூலின் இறுதியில் கூறியிருப்பதோடு பிற்கால நூல்களிலும் கூறப்படுகிறது.)

இப்பாட்டில் சோழநாட்டின் பெருமை, காவிரியும்பட்டினத்தின் சிறப்பு, கரிகாற் பெருவளத்தானுடைய வீரச் செயல்கள், உறையூரை அவன் ஆட்சி செய்தமை முதலியன கூறப்பெறுகின்றன.)

[பட்டினம் + பாலை]

**பட்டினம்** *paṭṭiṇam*, பெ. (n.) 1. நெய்தல்

நிலத்து ஊர்; maritime town. “பட்டினம் படரின்” (சிறுபாண்.153.) 2. காவிரிப் பூம்பட்டினம்; kāvirip-pūmpaṭṭiṇam. “முட்டாச் சிறப்பிற் பட்டினம் பெறினும்” (பட்டினப்,218.) 3. ஊர். (சது.); small town. 4. யாக்கை; body. “பண்டன்று பட்டினங் காப்பே” (திவ். பெரியாழ். 5, 2, 1.)

“பட்டின மருங்கி னசையின் முட்டில் பைங்கொடி நுடங்கும் பலர்புகு வாயிற்” (பெரும்.336)

“பல்வேறு பண்ட மிழிதரும் பட்டினத் தொல்லெ னியிழிசை” (மது. 537)

“காவிரிப் படப்பைப் பட்டினத்தன்ன” (அகம். 205-12)

“பட்டினம் பெற்ற காலம்” (நூலடி. 250-4)

“பண்டத்தால் பாடெய்தும் பட்டினம்” (நூன்மணி. 86-2)

[பட்டினம் → பட்டினம் → பட்டினம்]

(வ.மொ.வ.195.)

**பட்டினவச்சேரி** *paṭṭiṇava-c-cēri*, பெ. (n.)

நுளையர் வாழிடம்; hamlet of fishermen.

[பட்டினவன் + சேரி]

**பட்டினவன்** *paṭṭiṇavan*, பெ. (n.)

பரவகுலத்தான். (சிலப்.5,25,உரை); fisher man, as dwelling in a maritime town.

[பட்டினம் → பட்டினவன்]

பட்டினி<sup>1</sup> *paṭṭini*, பெ. (n.) உணவு கொள்ளாமை; fasting, abstinence, starvation, “பட்டினி வைகி” (புறநா.371.) வேலை இல்லாமல் பலர் பலநாள் பட்டினிகிடப்பது உண்டு (உ.வ.)

ம. பட்டினி.

[படிமை] → பட்டினி]

படிமை - தவம் - நோன்பு -  
உண்ணாமை.

பட்டினிக் குரத்தி *paṭṭini-k-kuratti*, பெ. (n.) உண்ணா நோன்பியாக உள்ள சமணப் பெண் துறவி; jain woman monk observing fast. “அரிட்ட நேமி படாரர் மாணாக்கியார் பட்டினிக் குரத்திகள்” (தெ.கல்.தொ.7.கல்.56.)

பட்டினிகா-த்தல் *paṭṭini-kā-*, செ.கு.வி. (v.i.)  
1. உணவின்றியிருத்தல்; to starve, fast.  
2. சாவீட்டில் உண்ணாதிருத்தல்; to go without food at a house of mourning. (வின்.)

[பட்டினி + கா-,]

பட்டினிகிட-த்தல் *paṭṭini-kida-*, 3. செ.கு.வி. (v.i.) பட்டினிகா-, பார்க்க; see *paṭṭini kā-*,  
[பட்டினி + கிட-,]

பட்டினிச்சாவு *paṭṭini-c-cāvu*, பெ. (n.) உணவு கிடைக்காததால் ஏற்படும் இறப்பு; death caused by starvation.

‘பஞ்சத்தின் காரணமாகப் பட்டினிச் சாவுகள் அதிகரித்தன’.

[பட்டினி + சாவு]

பட்டினிதவிர்-த்தல் *paṭṭini-tavir-*, 3. செ.கு.வி. (v.i.) சாவீட்டில் பட்டினி நீங்கியுண்ணுதல்; to break fasting at a funeral house. (இ.வ.)

[பட்டினி + தவிர்-,]

பட்டினிநோன்பிகள் *paṭṭini-nōṇbigal*, பெ. (n.) இரண்டு உவாவும், எண்மியும் முட்டுப்பாடும் உண்ணாத நோன்பியரான சமணத்துறவிகள்; jaina ascetics who fast on new and full moon days, the eighth day of the lunar fortnight and whenever they meet with obstacles “பட்டினி நோன்பிகள் பலர்புகுமனையில்” (சிலப்.15.164.)

[பட்டினி + நோன்பிகள்]

பட்டினிப்பண்டம் *paṭṭini-p-paṇḍam*, பெ. (n.)  
1. சாவீட்டில் உண்ணும் உணவு (யாழ்ப்.); simple food taken during the mourning period.  
2. சாவீட்டிற்கு அனுப்பும் உணவுப் பண்டம் (யாழ்.அக.); articles of food sent to a house in mourning

[பட்டினி + பண்டம்]

பட்டினிபொறு-த்தல் *paṭṭini-poṟu-*, 4. செ.கு.வி. (v.i.) பசியால் வருத்தல்; to suffer from hunger.

[பட்டினி + பொறு-,]

பட்டினிபோடு<sup>1</sup>-தல் *paṭṭini-pōḍu-*, 19. செ.குன்றாவி. (v.t.) பிறரைப்பட்டினியா யிருக்கச் செய்தல்; to starve a person.

[பட்டினி + போடு-,]

பட்டினிபோடு<sup>2</sup>-தல் *paṭṭini-poḍu-*, 19. செ.கு.வி. (v.i.) உணவு உண்ணாதிருத்தல்; to abstain from food. ‘இன்று பட்டினி போடு; நாளை வயிறு சரியாகி விடும்.’ (உ.வ.)

[பட்டினி + போடு-,]



**பட்டினிமருத்துவம்** *paṭṭini-maruttuvam*, பெ. (n.) சிலவகை வயிற்று நோய்களுக்கு உணவு உண்ணாதிருத்தல்; treatment of starvation. 'கிழமைக்கு ஒரு நாள் பட்டினி மருத்துவம் எடுத்துக் கொள்வது நல்லது'.

[பட்டினி + மருத்துவம்]

**பட்டினிவிடு-தல்** *paṭṭini-vidu-*, 21. செ.கு.வி. (v.i.) உண்ணாதிருத்தல்; to fast "இரண்டு வய மட்டமியும் பட்டினிவிட்டு" (சீவக.1547.)

[பட்டினி + விடு-,]

**பட்டிச்சரம்** *paṭṭi-c-curam*, பெ. (n.) பாடல் பெற்ற சிவத்தலம்; a place name sivan shrine near kumbakonam. [சோழ வள நாட்டில் திருக்குடந்தைக்குத் தெற்கே நான்கு கல் தொலைவில் உள்ள தேவாரம் பெற்ற சிவப்பதி. காம தேனுவின் பெண்கள் நால்வரில் பட்டி என்பவள் வழிபட்டபடியால் பட்டிச்சரம் என்று பெயருண்டாகியது என்பது தொன்ம வழக்கு. சிவபிரான் திருஞான சம்பந்தருக்கு வெயில் கொடுமையைத் தணிப்பதற்காக ஒரு பூதத்தைக் கொண்டு முத்துப்பந்தரைக் கொடுத்த இடம் என்ப.]

**பட்டிசம்** *paṭṭiśam*, பெ. (n.) ஒருமுழ அளவுள்ள அடிப்பாகத்தையும் இருபக்கத்தும் கூரிய முகங்களையும் உடைய ஒரு படைக்கலம் (சுக்கிர நீதி,331.); a kind of weapon with flat edges on either side and base of a cubit long.

[பட்டை → பட்டி → பட்டிசம்]

**பட்டு-தல்** *paṭṭu-*, 10. செ.கு.வி. (v.i.) அடித்தல், தட்டுதல், to beat.

[பள் → பட்டு → பட்டு-தல்]

(தென். மார்-ஏப் 76, பக்2.)

**பட்டு<sup>1</sup>** *paṭṭu*, பெ. (n.) சிற்றூர். (பிங்.); hamlet, small town or village. வரகால்பட்டு, இருப்பைப்பட்டு, செங்கழுநீர்ப்பட்டு.

**பட்டு<sup>2</sup>** *paṭṭu*, பெ. (n.) 1. பட்டாடை (பிங்.); silk cloth, wovensilk. "பட்டிசைந்த வல்குவாள்" (தேவா.863,2) 2. பட்டுப்பூச்சியால் உண்டாம் நூல்; silk yarn. 3. கோணிப்பட்டை (விண்.); sack cloth of indian hemp.

தெ. ம. பட்டு

க. பட்டை

[பள் → பட்டு]

(திருக். துமி. மர. 748)

**பட்டு<sup>3</sup>** *paṭṭu*, பெ. (n.) 1. இருந்தேத்தும் மாகதர் (சிவப். 5, 48, அரும்.); a class of panegyrists. 2. கட்டியம்; panegyric chanted before kings or other great persons.

தெ. பட்டு

**பட்டு<sup>4</sup>** *paṭṭu*, பெ. (n.) கள்ளிவகை; poinsettia

**பட்டுக்கத்தரி-த்தல்** *paṭṭu-k-kattari-*, 4. செ.கு.வி. (v.i.) பிசிரின்றி வெட்டுதல்; cutting without fray as in silk cloth. "அவர் பட்டுக் கத்தரித்தாற் போல் வெட்டொன்று துண்டிரண்டாய் பேசுவார்"

**பட்டுக்கயிலி** *paṭṭu-k-kayilli*, பெ. (n.) முகம்மதியர் அணியும் பட்டாடை; silk cloth worn by Muhammadans.

[பட்டு + கயிலி]

கயிலி → கயிலி?

கயிலி = உருது.

**பட்டுக்கருப்பட்டி** *paṭṭu-k-karuppaṭṭi*,

பெ. (n.) ஒருவகைக் கருப்புக் கருப்பட்டி; a kind of black palmyra jaggery. (சா.அ.க.)

[வட்டுக்கருப்புக்கட்டி → வட்டுக்கருப்பட்டி  
→ பட்டுக்கருப்பட்டி]

**பட்டுக்கருப்பு** *paṭṭu-k-karuppu*, பெ. (n.)

ஒருவகை மருந்தாகப் பயன்படும் பட்டெரித்த சாம்பல்; a medicinal preparation of ashes from burnt silk. (சா.அ.க.)

[பட்டு + கரி → கரிப்பு → கருப்பு]

**பட்டுக்கரை** *paṭṭu-k-karai*, பெ. (n.) ஆடையில்

பட்டாலியின்ற கரை; silk stripe or border in a cloth, opp. to paḷuk ka-k-karai.

[பட்டு + கரை]

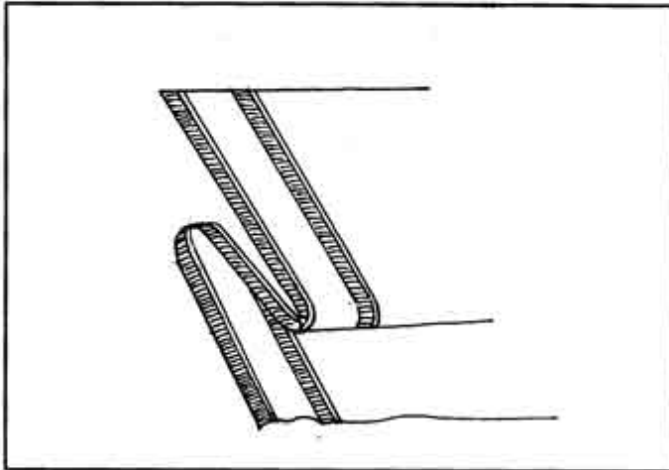

**பட்டுக்கிடப்பான்** *paṭṭu-k-kidappāṇ*, பெ. (n.)

செத்துக்கிடப்பவன் என்று பொருள்படும் ஒரு வசைச்சொல்; a term of reproach, meaning one who lies dead. brāh.

[படு → பட்டு + கிடப்பான்]

**பட்டுக்குஞ்சம்** *paṭṭu-k-kuñjam*, பெ. (n.)

பட்டின் கற்றைத் தொங்கல்; silk tassel.

‘விளக்குமாற்றுக்குப் பட்டுக்குஞ்சம் கட்டினாற் போல’. (பழ.)

[பட்டு + குஞ்சம்]

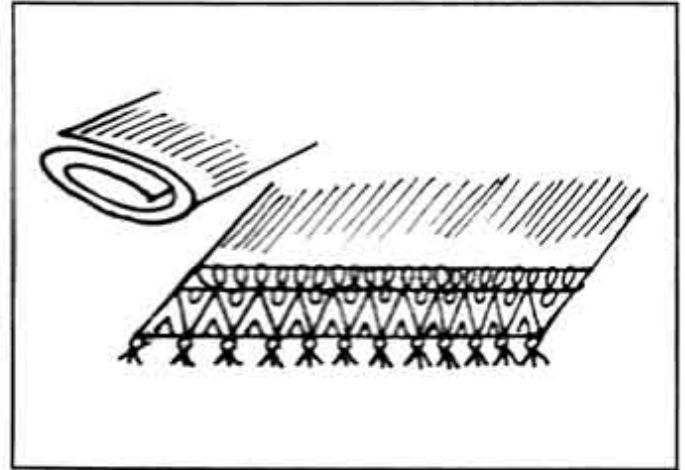

**பட்டுக்குட்டை** *paṭṭu-k-kuttai* பெ. (n.) பட்டாலான

தோளிலிடும் சிறுகுணி (அங்கவத்திரம்); silk cloth, worn over the shoulder.

[பட்டு + குட்டு → குட்டை]

**பட்டுக்கூறு-தல்** *paṭṭu-k-kūru-*, 7. செ.கு.வி. (vi.)

கட்டியங்கூறுதல்; to recite a panegyric.

[பட்டு + கூறு-]

**பட்டுச்சோளாங்குறிச்சி** *paṭṭu-c-cōḷāṅ kuricci*,

பெ. (n.) பட்டுப்புடைவை வகை; a kind of silk saree.

**பட்டுடை** *paṭṭudai*, பெ. (n.) பட்டாடை; silk

cloth. “கொட்டைக் கரைய பட்டுடைநல்கி” (பொருந. 155.)

[பட்டு + உடை]

**பட்டுடையாதி** *paṭṭudaiyāti*, பெ. (n.)

இந்திரகோபப் பூச்சி; lady's fly; it is an insect with red velvety appearance. (சா.அ.க.)

[பட்டு + உடையாதி]

**பட்டுடையார்** *paṭṭudaiyār*, பெ. (n.)

பட்டுடையணிந்து, பூசனை புரியும் பார்ப்பனர்; brahmins wearing silk clothes performing whome to ritual rites in temples. “பட்டுடை மூலப் பஞ்சாசார்ய தேவகன்மிகள்”

(தெ.கல்.தொ.2:3. கல்.68)

பட்டுத்தரித்-தல் *paṭṭu-t-tari-*, 4. செ.குன்றா.வி. துன்பத்தைப் பொறுத்தல்; to suffer. (வின்.)

[ பட்டு + தரி-, skt ]

பட்டுத்துத்து *paṭṭu-t-tuttu*, பெ. (n.) பட்டுப்பூச்சியின் கூட்டிலிருந்து பட்டு நூலையெடுத்தபின் எஞ்சியிருக்கும் கழிவுப் பட்டு; cappadine, a sort of silk flock or waste.

[ பட்டு + துத்து ]

பட்டுத்தெளி-தல் *paṭṭu-t-teli-*, 3. செ.குன்றா.வி. (v.t.) நுகர்ச்சியாலறிதல்; to learn by experience. பட்டுத்தேறு-, பார்க்க; see *paṭṭu-t-tēru-*,

[ பட்டு + தெளி-, ]

பட்டுத்தேறு-தல் *paṭṭu-t-tēru*, 10. செ.கு.வி. (v.i.) 1. நோய்நீங்கி உடம்பு வலிபெறுதல்; to recover strength after severe illness. 2. நேர்ச்சியால் மனவலி பெறுதல்; to be fortified by experience.

[ பட்டு + தேறு-, ]

பட்டுநூல் *paṭṭu-nūl*, பெ. (n.) பட்டாலாகிய மெல்லிய நூல்; silk thread. “பருத்திநூல் பட்டு நூலமைத் தாடை யாக்கலும்” (சிலப். 5,16, உரை.)

[ பட்டு + நூல் ]

‘பட்டு நூலுக்குள்ள சிக்கெல்லாமி ருந்தது’ (பழ.)

பட்டுநூலி *paṭṭu-nūli*, பெ. (n.) செளராட்டிரர் பேசும் மொழி; dialect of the saurāṣṭras.

[ பட்டுநூல் → பட்டுநூலி ]

பட்டுநூற்காரர் *paṭṭu-nūr-kārar*, பெ. (n.) 1. பட்டு நெய்வோர் (வின்.); silk-weavers. 2. செளராட்டிரர் பார்க்க; the saurāṣṭra caste.

[ பட்டுநூல் + காரர் ]

பட்டுநூற்பூச்சி *paṭṭu-nūr-pūcci*, பெ. (n.) பட்டுப் பூச்சி; silkworm. (சா.அக.)

[ பட்டுநூல் + பூச்சி ]

பட்டுப்பாவளி *paṭṭu-p-paṭṭāvali*, பெ. (n.) பட்டு முதலிய விலையுயர்ந்த ஆடை வகைகள் (வின்.); silk and other kinds of valuable stuff.

[ பட்டு + பட்டாவளி ]

பட்டுப்படி-தல் *paṭṭu-p-paḍi-*, 2. செ.கு.வி. (v.i.) கட்டளைக்கு உட்படுதல் (இ.வ.); to submit to an order.

[ பட்டு + படி-, ]

பட்டுப்பணி-தல் *paṭṭu-p-paṇi-*, 2. செ.கு.வி. (v.i.) நுகர்ச்சியின் மேல் அடக்கமுண்டாதல்; to become humble after suffering.

[ பட்டு + பணி-, ]

பட்டுப்பருத்தி *paṭṭu-p-parutti*, பெ. (n.) இலவம் (சுந்.அக.) பார்க்க; see *ilavam*, red silk-cotton.

[ பட்டு + பருத்தி ]

மறுவ. செம்பருத்தி

**பட்டுப்பழம்** *paṭṭu-p-palam*, பெ. (n.) காட்டத்தி;  
wild mangostean. (சா.அக.)

**பட்டுப்பாய்** *paṭṭu-p-pāy*, பெ. (n.)  
திருமணங்களில் பயன்கொள்ளப்பெறும் சாய  
மேற்றிய கோரைப்பாய்வகை; coloured mat,  
generally used on marriage occasions.

ம. பட்டுபாயி

[ பட்டு + பாய் ]

**பட்டுப்புடைவை** *paṭṭu-p-puḍaivai*, பெ. (n.)  
பட்டுச்சீலை; silk saree.

[ பட்டு + புடைவை ]

‘பட்டுப் புடைவையை இரவல் கொடுத்தது  
மின்றி, பாயைத் தூக்கிக் கொண்டு  
திரிந்ததுபோல’ (பழ.)

**பட்டுப்புழு** *paṭṭu-p-puḷu*, பெ. (n.) பட்டுப்பூச்சி  
பார்க்க; see *paṭṭu-p-pūcci*.

[ பட்டு + புழு ]

**பட்டுப்பூச்சி** *paṭṭu-p-pūcci*, பெ. (n.)  
பட்டுநூலை உண்டாக்கும் பூச்சிவகை; silk-  
worm.

தெ. பட்டுப்புருகந்

[ பட்டு + பூச்சி ]

**பட்டுப்பூச்சிமரம்** *paṭṭu-p-pūcci-maram*,  
பெ. (n.) பட்டுப்பூச்சிகளுக்கு உணவாக  
உதவும் இலைகொண்ட மரவகை; white  
mulberry.

[ பட்டு + பூச்சி + மரம் ]



**பட்டுப்போ-தல்** *paṭṭu-p-pō-*, 6. செ.கு.வி. (v.i.)

1. உலர்ந்து போதல்; to wither, fade ‘மரம்  
பட்டுப் போயிற்று’. 2. சாதல்; to die; ‘போரிற்  
பலர் பட்டுப் போயினர்’.

[ பட்டு + போ-, ]

**பட்டுபடி** *paṭṭu-paḍi*, பெ. (n.) செலவின்  
தொகையளவு; amount of cost, charges,  
expenses or out lay.

தெ. பட்டுபடி

[ பட்டு + படி ]

**பட்டுமந்தாரை** *paṭṭumandārai*, பெ. (n.)  
இளஞ்சிவப்பும் மஞ்சளும் கலந்த மந்தாரை;  
pink and yellow mountain bony. (சா.அக.)

[ பட்டு + மந்தாரை ]

**பட்டுமாய்-தல்** *paṭṭu-māy-*, 16. செ.கு.வி. (v.i.)  
செய்கைப்பயன் நுகர்தல்; to suffer the  
consequences.

[ பட்டு + மாய்-, ]

**பட்டுராமக்குறிச்சி** *paṭṭu-rāma-k-kuricci*,  
பெ. (n.) பட்டுச்சோளாங் குறிச்சி பார்க்க; see  
*paṭṭu-c-cōḷān-kuricci*.

[ பட்டு + ராமம் + குறிச்சி ]

**பட்டுருவு-தல்** *paṭṭuruvu-*, 10. செ.கு.வி. (v.i.) ஊடுருவுதல்; to pass through, as a bullet “வில்லம்பு பட்டுருவிற் றென்னை” (தமிழ்நா. 100.)

[ படு → பட்டு + உருவு ]

**பட்டுவலை** *paṭṭu-valai*, பெ. (n.) வலைவகை (புதுவை.); a kind of net.

[ பட்டு + வலை ]

**பட்டுவாழை** *paṭṭuvālai*, பெ. (n.) வாழை வகை; a species of big red plantin.

[ பட்டு + வாழை ]

**பட்டுறுமாலை** *paṭṭurumālai*, பெ. (n.) பட்டுக்குட்டை (புதுவை.) பார்க்க; see *pattukkuttai*.

[ பட்டு + உறுமாலை ]

**பட்டை<sup>1</sup>** *paṭṭai*, பெ. (n.) 1. மரத்தோல்; bark of a tree. 2. வாழைப்பட்டை; outer rind of the plantain tree. 3. செயினாமரப்பட்டை; chinchona bark. 4. பொடிப்பட்டை; dried plantain rind folded for keeping snuff. 5. மரவரி; bark tree. 6. இறைகூடை (நெல்லை); well-basket.

தெ. பட்ட, பட்டமு.

க. பட்டெ. ம. பட்ட

[ பட்டு → பட்டை ] (வ.மொ.வ. 196.)

**பட்டை<sup>2</sup>** *paṭṭai*, பெ. (n.) 1. தகடு; plate, slab, tablet. 2. தட்டையான தன்மை; flatness. 3. பொன்னிழைப்பட்டை; lace-border. 4. பட்டைக் கோடு; painted stripe, as on a temple wall. 5. விலங்குகளின் கலப்பு நிறக்கோடு; dapple, piebald colour. ‘பட்டையாடு’

6. தோள் முதலிய உறுப்பின் தட்டையான பகுதி, flat part of the body, as the shoulder blade. 7. கழுத்துப் பட்டை (விண்.); collar. 8. மணியிறீற்றும் பட்டை; facet of a gem. ‘பட்டை தீர்த்த கெம்பு’ 9. அணிகலனில் ஓர் உறுப்பு (யாழ்.அக.) a particular section in ornaments. 10. பட்டைத் தையல் பார்க்க; see *paṭṭai-t-taiyal*. 11. பனங்கை (விண்.); palmyra timber. 12. வரிச்சல்; reapers of a roof. 13. சலாகை; (யாழ்.அக.) flat rod. 14. பட்டுநாடா (யாழ்.அக.); ribbon. 15. போதிகை (விண்.); frieze. 16. செப்புப்பட்டயம்; copper plate for inscribing royal grants or orders. 17. பட்டைச்சோறு பார்க்க; see *paṭṭai-c-cōru*. 18. பொன்னிழைக் கற்றை; thick fillet of gold thread. (விண்.)

தெ. பட்ட, பட்டெ. க. பட்டெ

ம. பட்டம் து. பட்டி. கொலா. பட்டெ நாய்க். பட்டி. பாலி. பெட்டி. குய். பட்டி. குர். பட்டா

[ பட்டு → பட்டை ]

**பட்டைக்கடம்பு** *paṭṭai-k-kaḍambu*, பெ. (n.) நீர்க்கடம்பு பார்க்க; see *nir-k-kaḍambu*. water kadamba.

[ பட்டை + கடம்பு ]

**பட்டைக்கம்பி** *paṭṭai-k-kambi*, பெ. (n.) ஆடையின் விளிம்பிலமைந்த அகன்ற வண்ணக்கோடு (விண்.); broad stripe in cloth.

[ பட்டை<sup>2</sup> + கம்பி ]

**பட்டைக்கம்பு** *paṭṭai-k-kambu*, பெ. (n.) சிலம்பம் பழகுவோர் கைத்தடி; quarter - staffs, used by fencers. “வீசுகின்ற பட்டைக் கம்புக்குப் பயந்து” (விறலிவிடு. 1034.)

[ பட்டை + கம்பு ]

**பட்டைக்கருப்பட்டி** *paṭṭai-k-karuppatti*, பெ. (n.)  
கருப்புக்கட்டி வகை; a kind of jaggery.

[ பட்டை + கருப்பட்டி ]

**பட்டைக்கால்** *paṭṭai-k-kāi*, பெ. (n.) கீழிருந்து  
நீரிறைக்கப்பட்டுப் பயிராகும் மேட்டுப்பாங்கு  
நிலம்; high land irrigated by water from a  
lower level.

[ பட்டை → பட்டை + கால் ]

**பட்டைக்காலிகம்** *paṭṭai-k-kāligam*, பெ. (n.)  
சன்னலவங்கப்பட்டை; ceylon cinnamon.  
(சா.அக.)

**பட்டைக்காறு** *paṭṭai-k-kāru*, பெ. (n.) கொல்லன்  
பற்றுக்குறடு (இ.வ.); tongs, large pincers.

[ பட்டை + காறு ]

தெ. படகாரு

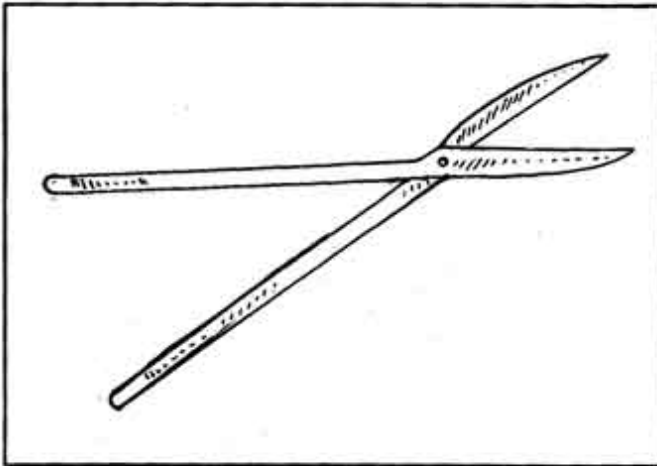

**பட்டைக்காறை** *paṭṭai-k-kārai*, பெ. (n.)  
பட்டையாகப் பொன்னால் செய்யப்பட்டு  
ஒன்பான் மணிகள் பொருத்தப்பட்ட  
கழுத்தணி; a thick gold necklace embedded  
nine gems. “நம்பிராட்டியார்க்குக் குடுத்தன  
பொன்னின் பட்டைக்காறை மேற்கோத்த  
திருவில் கட்டின வயிரம்”  
(தெ.கல்.தொ.2:2.கல்.48)

[ பட்டை + காறை ]

**பட்டைக்கிடங்கு** *paṭṭai-k-kidaṅgu*, பெ. (n.)  
கிணற்றில் நீர்வற்றிய காலத்தே பட்டையிட்டு  
நீர்முகக்குங் குழி cavity at the bottom of a  
well from which water is baled with a bas-  
ket during dry season.

[ பட்டை + கிடங்கு ]

**பட்டைக்கிண்ணம்** *paṭṭai-k-kiṇṇam*, பெ. (n.)  
ஏனவகை; a kind of vessel.

[ பட்டை + கிண்ணம் ]

**பட்டைக்குலிகம்** *paṭṭai-k-kuligam*, பெ. (n.)  
பரங்கிப்பட்டை; chinaroot. (சா.அக.)

[ பட்டை + குலிகம் ]

**பட்டைக்குழி** *paṭṭai-k-kuli*, பெ. (n.)  
பட்டைக்கிடங்கு பார்க்க; see *paṭṭai-k-kidaṅgu*.

[ பட்டை + குழி ]

**பட்டைக்கெம்பு** *paṭṭai-k-kembu*, பெ. (n.)  
பட்டை தீர்ந்த கெம்பு; a cut gem.

[ பட்டை + கெம்பு ]

**பட்டைக்கொடி** *paṭṭai-k-kodi*, பெ. (n.)  
துலாவிற்கட்டியுள்ள கயிறு அல்லது கழி;  
rope or pole attached to wellsweep.

[ பட்டை + கொடி ]

**பட்டைக்கொலுசு** *paṭṭai-k-koluṣu*, பெ. (n.)  
மகளிர் சிறுவர் இவர்கள் காலில் அணிவதும்  
வெள்ளியாற் செய்யப்பட்டதும், பட்டை  
யானதுமாகிய அணிவகை; a flat anklet of  
silver worn by children and women.

[ பட்டை + கொலுசு ]

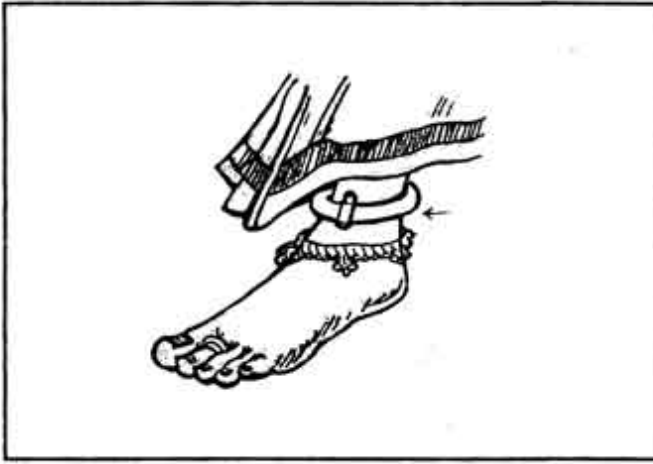

பட்டைகேசரி *paṭṭai-kēśari*, பெ. (n.)  
குடனுண்டாகும் மரம்; camphor tree,

மறுவ. கருப்பூரமரம்

பட்டைகோலு-தல் *paṭṭai-kōlu*-, 10. செ.கு.வி  
(v.i.) கேணித்தண்ணீர் முகத்தற்குப்  
பனையோலையால் இறைகூடை செய்தல்  
(யாழ்ப்பு); to make a well-basket of palmyra leaf

[பட்டை + கோலு-,]

பட்டைச்சட்டம் *paṭṭai-c-caṭṭam*, பெ. (n.)  
கூரையைத் தாங்குதற்குக் கைமரத்தின்மேல்  
நீட்டுப் போக்கில் வைக்கும் மரச்சட்டம்;  
reaper.

[பட்டை + சட்டம்]

பட்டைச்சாதம் *paṭṭai-c-cātam*, பெ. (n.)  
பட்டைச்சோறு பார்க்க; see *paṭṭai-c-choru*.

[பட்டை + சாதம்]

பட்டைச்சாராயம் *paṭṭai-c-cārāyam*, பெ. (n.)  
1. வெள்வேல் முதலிய மரங்களின்  
பட்டையிலிருந்து இறக்குஞ் சாராயம்; arrack  
from the astringent bark of certa in trees, es-  
pecially veļvēl.

[பட்டை + சாராயம்]

பட்டைச்சீலை *paṭṭai-c-cīlai*, பெ. (n.)  
உப்புத்தாள்; sand-paper.

[பட்டை + சீலை]

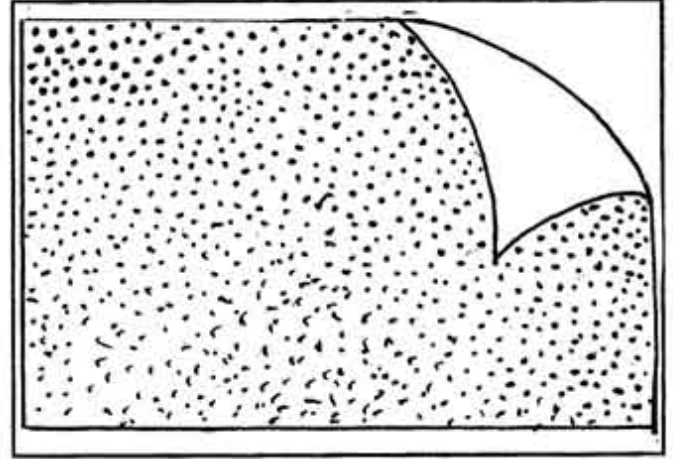

பட்டைச்சோறு *paṭṭai-c-cōru*, பெ. (n.)  
1. இறைவனுக்குப் படைக்கப்படும் சோற்றுக்  
கட்டி; offering of rice boiled and set in a cup-  
like form. 2. கிண்ணத்தில் நிரப்பிக்  
கவிழ்க்கப் பட்ட சோற்றுக்கட்டி; rice boiled  
and set in a cup-like form.

பட்டைத்தாறு *paṭṭai-t-tāru*, பெ. (n.) ஆடவர்  
உடையின் அகன்ற பின்கச்சம்; broad pleat  
of a man's cloth tucked in behind, dist.  
fr. *mūlai-t-tāru*.

[பட்டை + தாறு]

பட்டைத்தையல் *paṭṭai-t-taiyal*, பெ. (n.)  
ஆடைமுதலியவற்றை மடித்துப் பட்டையாய்த்  
தைக்குந் தையல்; flat seam.

[பட்டை + தையல்]

பட்டைதட்டு-தல் *apaṭṭai-taṭṭu*-,  
5. செ.குன்றாவி. (v.t.) சோற்றைக்  
கிண்ணத்தில் அடக்கிக் கவிழ்த்து  
வட்டவடிவக் கட்டிகளாகச் செய்தல்; to set  
boiled rice in a cup-like form.

[பட்டை + தட்டு-,]

பட்டைதாளி *paṭṭai-tāli*, பெ. (n.) மரவகை (L.); a kind of ray laurel,

[பட்டை + தாளி]

பட்டைதீர்-தல் *paṭṭai-tir-*, 2. செ.கு.வி. (v.i.)

1. சுண்ணம் முதலியவற்றால் பட்டையடிக்கப் படுதல்; to be coated with stripes of red and white colour, as a temple-wall. 2. கெம்பு முதலியவற்றை வெட்டிப் பட்டையாக்குதல்; to give sides in cutting or-polishing a gem, timber, etc.; 'இந்த மணிகள் பட்டை தீர்ந்தன'

[பட்டை + தீர்-,]

பட்டைதீர்-த்தல் *paṭṭai-tir-*, 19. செ.கு.வா.வி (vt.)

வயிரம் முதலியவற்றைச் செதுக்கி வேலைசெய்தல்; to cut the facets, as of diamonds.

[பட்டை + தீர்-,]

பட்டைநாமம் *paṭṭai-nāmam*, பெ. (n.) பெரிய

அளவிலான திருமண்குறி; big-sized vaishnavite mark

[பட்டை + நாமம் → நாமம்]

பட்டைநூல் *paṭṭai-nūl*, பெ. (n.) தூள் அடையிற்

சுற்றப்பட்ட தையல் நூல்; sewing thread wound on cards.

[பட்டை + நூல்]

பட்டைப்பறி *paṭṭai-p-paṛi*, பெ. (n.) மீன் பிடிக்க

இடும் பெற்றி; fish-pass, fish-trap used at anicuts and kalingulas.

[பட்டை + பறி]

பட்டைப்பிதுக்கம் *paṭṭai-p-pidukkam*, பெ. (n.)

தூணின் தலைமேற்பகுதி; entablature.

[பட்டை + பிதுக்கம்]

பட்டைப்புழு *paṭṭai-p-puḷu*, பெ. (n.) புழுவகை, tape worm (M.L.)

[பட்டை + புழு]

பட்டைப்பேன் *paṭṭai-p-pēn*, பெ. (n.) பூச்சி வகை; (அப. சிந்.) a insect.

[பட்டை + பேன்]

பட்டைமரம் *paṭṭai-maram*, பெ. (n.)

நெட்டாவில் பார்க்க; see *nettāvil* bark tree.

[பட்டை + மரம்]

பட்டைபானு *paṭṭai-pāṇu*, பெ. (n.)

காட்டுச்சாதிக்காய் மரம்; wild nutmeg.

பட்டைமுட்டு *paṭṭai-muṭṭu*, பெ. (n.)

ஆழமின்மையால் கேணி நீர் இறைக்குங் கூடை தரையிற் படுகை; striking of the ola-basket against the bottom of a well due to shallowness of water.

[பட்டை + முட்டு]

பட்டையடி-த்தல் *paṭṭai-y-aṭi-*

18. செ.கு.வா.வி. (v.t.) 1. கோயிற்கவர், வீட்டுச் சுவர்களிலும் மரம் முதலியவற்றிலும் சுண்ணாம்பு செம்மண் ஆகியவற்றால் பட்டையான நீண்டகோடுகள் வரைதல்; to mark the walls of houses, temples, etc., with stripes of red and white. 2. அகலமாக்குதல்; to widen, flatten. 3. பட்டைதட்டு-, பார்க்க; see *paṭṭai tattū-*,

[பட்டை + அடி-,]



பட்டையம்<sup>1</sup> *paṭṭaiyam*, பெ. (n.) வாள்; sword.

[பட்டை → பட்டையம்]

(வ.மொ.வ.196.)

பட்டையம்<sup>2</sup> *paṭṭaiyam*, பெ. (n.) அரசன் கொடுக்கும் செப்பு ஆவணம்; title deed.

[பட்டயம் → பட்டையம்]

பட்டையரக்கு *paṭṭai-y-arakku*, பெ. (n.) கொம்பரக்கு; shell lac, stick lac. (சா.அக.)

[பட்டை + அரக்கு]

பட்டையரைஞாண் *paṭṭai-y-araiñāṇ*, பெ. (n.) இடுப்பில் அணியும் பட்டையான அரைஞாண்; flat ornamental band worn round the waist.

[பட்டை + அரைஞாண்]

பட்டையுரித்-தல் *paṭṭai-y-uri-*

4. செ.குன்றா.வி. (v.t.)

மரமுதலியவற்றிலிருந்து மேற்பட்டையை நீக்குதல்; to strip-off bark.

[பட்டை + உரி-,]

பட்டைவிட்டுப்போ-தல் *paṭṭai-viṭṭu-p-pō-*

8. செ.கு.வி. (v.t.) 1. வெயில் கடுமையாயிருத்தல்; to be severe, as the sun.

2. விறகிலிருந்து பட்டை நெகிழ்தல்; to become loose, as the bark of a fire-log.

[பட்டை + விட்டுப்போ-,]

பட்டைவிரக *paṭṭai-viraśu*, பெ. (n.)

குருவிச்சை பார்க்க; see *kuruviccai*. ovate-leaved ivory wood.

[பட்டை + விரக]

பட்டைவீச்சு *paṭṭai-viccu*, பெ. (n.) குருவிரக என்னும் மூலிகை; a kind of herb. (சா.அக.).

மறுவ. குருவிச்சை. பட்டைவிரக.

பட்டோலிகை *paṭṭoligai*, பெ. (n.) பட்டோலை (யாழ்.அக.) பார்க்க; see *paṭṭōlai*.

[பட்டோலை → பட்டோலிகை]

பட்டோலை<sup>1</sup> *paṭṭōlai*, பெ. (n.) 1. எழுதுதற்கு அமைக்கப்பட்ட ஓலை; ola, with the rib removed, folded and prepared for writing. “பண்ணிய பாவமெங்கள் பட்டோலைக் குட்படுமோ” (சிவரக. கத்தரிப்பூ.31) 2. ஒருவர் சொல்ல எழுதிய ஓலை; first draft of a petition, etc., especially what is written to dictation. 3. அரசன் ஆணையை அறிவிக்கும் ஆவணம்; document, edict, royal proclamation. 4. பேரேட்டின் மொத்த வரவு செலவுக் குறிப்பு; consolidated statement of ledger accounts. 5. அட்டவணை (சீவக.829,உரை.); list, catalogue of articles, inventory. 6. மருத்துவரின் மருந்துக்குறிப்பு. doctor's prescription.

ம. பட்டோல

[படு<sup>1</sup> + ஓலை → பட்டோலை]

பட்டோலை<sup>2</sup> *paṭṭolai*, பெ. (n.) 1. ஊர் நிலக்கணக்கில் பதிந்தபடி, ஆணையாகவும், ஆவணமாகவும் எழுதப்பெறுவது; documentation of village lands as per village land account. 2. அவ்வோலை எழுதும் பதவி; document units. “வரிப் பொத்தகம் கட்டி குறிச்சி உடையானும்; பட்டோலை எழுதினான் பட்டோலை குழுதக் குடையானும் இருந்து வரியிலிட்டது” (தெ.கல்.தொ.14.கல்.161.)

**பட்டோலைக்காசு** *paṭṭōlai-k-kāśu*, பெ. (n.) வரிவகை (s.i.i.89.); an ancient tax, incash.

[பட்டோலை + காசு]

**பட்டோலைகொள்(ளு)-தல்** *paṭṭōlai-kol-*, 16. செ.குன்றாவி. (v.t.) 1. பெரியோர் கூறியதை எழுதுதல்; to reduce the utterances of the great "ஒரு வியாக்யானம் அருளிச் செய்து முற்றப்பட்டோலை கொண்டு" (குருபரம்.538.)

[பட்டோலை + கொள்(ளு-),]

**பட்டோலைச்சரக்கு** *paṭṭōlai-c-carakku*, பெ. (n.) மருந்துச் சரக்கு (விண்.); drugs, as distinguished from curry stuffs.

[பட்டோலை + சரக்கு]

**பட்டோலை போடு-தல்** *paṭṭōlai-pōḍu*, 19. செ.கு.வி. (v.i.) 1. ஆவணத்திற்கு மூலப்படி எழுதுதல்; to make the draft of a writ. 2. சித்தஞ் செய்தல்; to make a list of articles. 3. மருந்துப்பட்டியெழுதுதல்; to write a prescription.

[பட்டோலை + எழுது-,]

**பப்பு** *paṭpu*, பெ. (n.) குணம்; quality. "மயக்கிய பட்டபாவையும் பயன் ஞாலம்" (பு.வெ, 8, 34)

[பண்பு → பப்பு]

**பட** *paḍa*, (இடைச்.) (part) ஓர் உவமஉருபு; a particle of comparison "மலைபட வரிந்து" (சீவக. 56)

[படு → பட]

**படக்கிருகம்** *paḍa-k-kirugam*, பெ. (n.) கூடாரம்; tent.

[படம் + skt. gruha > த. கிருகம்]

**படக்கு** *paḍakku*, பெ. (n.) பட்டாசு; fire works. crackers.

[பட → படக்கு]

**படக்குப்படக்கெனல்** *paḍakku-p-paḍak-keṇal*, பெ. (n.) அச்சக்குறிப்பு; onom, expr, signifying 1. throbbing as the heart through fear or guilt. 2. நாடி முதலியன விரைந்து அடித்தற் குறிப்பு; quick beating, as the pulse from fever. "தாது படக்குப் படக்கென்று அடித்துக் கொள்ளுகின்றது"

[படக்கு + படக்கு + எனல்]

**படக்கெனல்** *paḍakkeṇal*, பெ. (n.) onom, expr. signifying suddenness. 'அவனுக்குப் படக்கென்று உயிர் சென்றது'

[படக் + எனல்]

**படகம்<sup>1</sup>** *paḍagam*, பெ. (n.) 1. திரைச்சீலை; (விண்.) curtain 2. படக்கிருகம் (யாழ்.அக) பார்க்க; see *paḍak-kirugam*.

[படம் + படகம்] (மு.தா.122.)

**படகம்<sup>2</sup>** *paḍagam*, பெ. (n.) நிலவளவு; a measure of land. (I.M.P. cg. 193, ft)

[படி + அகம்]

**படகம்<sup>2</sup>** *paḍagam*, பெ. (n.) நிலவளவு; a measure of land. (I.M.P. cg. 193, ft)

[படி + அகம்]

**படகம்<sup>3</sup>** *paḍagam*, பெ. (n.) 1. அகமுழவுகளுள் ஒன்று (சிலப். 3, 27, உரை); drum of the a gamuḷavu class. 2. சிறுபறைவகை; small drum, tabor. "பெருவா யொருமுகப் படகம் பெருக்க" (கல்லா. 8) 3. போர்ப்பறை; kettle-

durm, war-drum. “வட்ட வானமெனும்  
வான்படகத்தைக் கொட்டுமண் மகள்” (குந்தபு.  
உயுத்தகா. முதனாட். 53) 4. கலகம்  
(யாழ்.அக); rebellion.

**படகம்<sup>4</sup>** *paḍagam*, பெ. (n.) பற்பாடகம் (மூ.அ)  
பார்க்க; see *parpādagam*, fever plant.

**படகம்<sup>5</sup>** *paḍagam*, பெ. (n.) 1. பரண் (அக.நி.);  
watch-tower. 2. விட்டுணுக் கரந்தை  
(யாழ்.அக) பார்க்க; see *vishnūkarantai*, a  
plant that grows in hot and dry places.  
3. கோல் (யாழ்.அக); stick. 4. கவரிமா (சூடா.);  
yak.

[ பட + அகம் ]

**படகாரன்** *paḍa-kāraṇ*, பெ. (n.) 1. நெய்  
வோன்; weaver. 2. ஓவியன்; painter.

[ படம் + காரன் ]

**படகிராசன்** *paḍagirāṣaṇ*, பெ. (n.)  
1. கட்டியலுப்பைக் கொண்டு செய்யும்  
உப்புணி; salt beads prepared from consoli-  
dated salt. 2. கட்டிய உப்பு; consolidated salt.  
(சா.அக.)

**படகு** *paḍagu*, பெ. (n.) 1. சிற்றோடம்; small  
boat. 2. பாய்கட்டிய தோணி (விண்.); dhoney,  
large boat.

தெ. படவ. ம. படகு.

Low.L. bargia, Gr. baris.

O.Fr. barge, a boat.

Low L. barca, Fr. bargue,

E.bark, bargue, a ship of small size.

barge-bark.

ட-ர போலி.ஒநோ. முகடி → முகரி.  
குடகு → coorg

[ படம் → படகு ] (வ.மொ.வ195)

**படகுக்காரன்** *paḍaku-k-kāraṇ*, பெ. (n.)  
படகுக்கு உரியவன்; boat owner.

[ படகு + காரன் ]

**படகுடி** *paḍa-kuḍi*, பெ. (n.) கூடாரம் (சங்.அக)  
tent.

[ படம் + குடில் → குடி ]

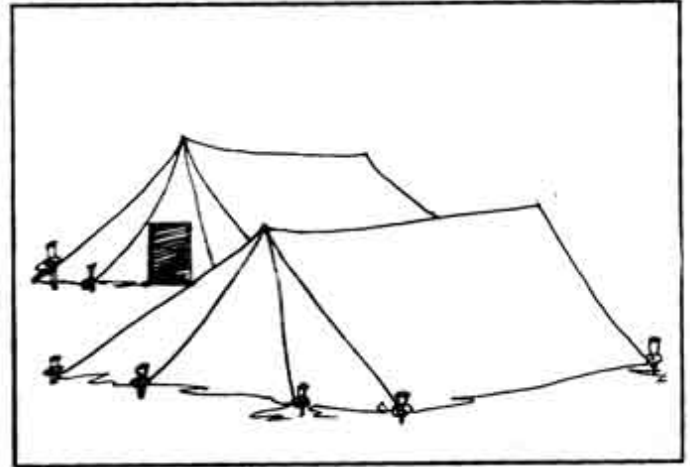

**படகுவலித்-தல்** *paḍagu-vali-*, செ.கு.வி. (v.i.)  
படகைச் செலுத்துதல் (விண்.); to row a boat.

[ படகு + வலி-, ]

**படகோட்டி** *paḍakoṭṭi*, பெ. (n.) படகைச்  
செலுத்துபவன்; boat-man. (விண்.)

[ படகு + ஓட்டி ]

**படங்கடி-த்தல்** *paḍaṅgaḍi-*, 18. செ.குன்றாவி.  
(v.t.) பொய்யை மெய்போற் பேசுதல் (விண்.); to  
represent a false case as if it were true.

[ படங்கு + அடி-, ]

**படங்கம்<sup>1</sup>** *paḍaṅgam*, பெ. (n.) சப்பங்கி<sup>3</sup> பார்க்க; see *sambaṅgi sappan- wood*.

[ படங்கு + படங்கம் ]

**படங்கம்<sup>2</sup>** *paḍaṅkam*, பெ. (n.) கூடாரம்; tent “படங்கத்துளேற்றிய..... விளக்கு” (அரிச். 4. விவாக. 83.)

[ படங்கு → படங்கம் ] (மு.தா.123.)

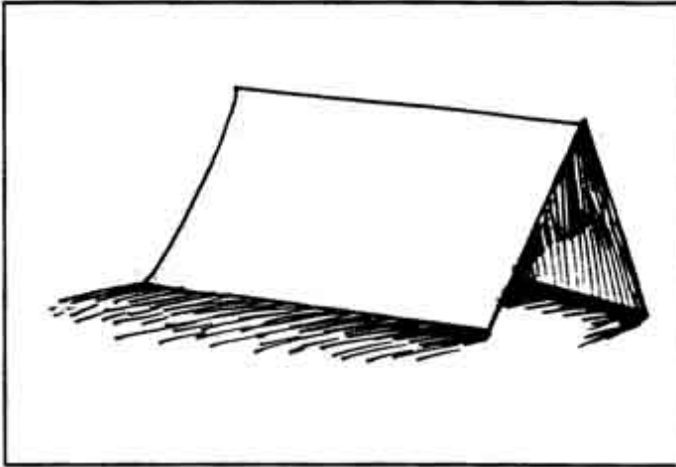

**படங்கன்** *paḍaṅgan*, பெ. (n.) படங்கான் (விண்.) பார்க்க; see *paḍaṅgāṇ*.

[ படங்கு → படங்கன் ]

**படங்கான்<sup>1</sup>** *paḍaṅgāṇ*, பெ. (n.) 1. அறுவிரல நீளம் வளர்வதும் சாம்பல் நிறமுள்ளதுமான கடல்மீன்வகை; a sea-fish, dull grey, attaining 6 in. in length, *rhynchobatus djeddensis*. 2. எழுவிரல நீளம் வளர்வதும் செம்மை கலந்த சாம்பல் நிறமுள்ளதுமான கடல்மீன்வகை; ray, reddish grey, attaining 7 in. in length, *rhinobatus granulatus*. 3. அறுவிரல நீளம் வளர்வதும் செம்மை கலந்த சாம்பல் நிறமுள்ளதுமான கடல்மீன் வகை; ray, reddish grey, attaining 6 in. in length, *rhinobatus halavi*.

[ படங்கு → படங்கான் ]

வகைகள்: 1. படங்கான் 2. கொம்பன் படங்கான் 3. மெத்தைப் படங்கான் 4. கோணப் படங்கான்.

**படங்கான்<sup>2</sup>** *paḍaṅgāṇ*, பெ. (n.) அகன்ற பூரான்; broad kind of centipede.

[ படங்கு → படங்கான் ] (மு.தா.124.)

**படங்கு<sup>1</sup>** *paḍaṅgu*, பெ. (n.) 1. ஆடை; cloth for wear “படங்கினார் கன்னியர்” (திருமந். 2916) 2. கூடாரம் (சூடா); tent. 3. மேற்கட்டி (சூடா); awning, canopy. 5. பெருவரிச்சல் (விண்.); broad lath at the ridge or eaves of a roof.

[ படம் → படங்கு ] (மு.தா.123.)

**படங்கு<sup>2</sup>** *paḍaṅgu*, பெ. (n.) மெய்போற் பேசுமை (விண்.); sophistry.

[ ஒருகா. பட்டாங்கு → படங்கு ]

**படங்கு<sup>3</sup>** *paḍaṅgu*, பெ. (n.) பெருங்கொடி(யிங்); standard; large banner.

**படங்கு<sup>4</sup>** *paḍaṅgu*, பெ. (n.) கரையை (சாம்பிராணி)ப் பதங்கம் (தைலவ. தைல.); extracted essence of frankincense.

**படங்கு<sup>5</sup>** *paḍaṅgu*, பெ. (n.) 1. படம்<sup>4</sup> (இ.வ.) பார்க்க; see *paḍam<sup>4</sup>* 2. அடிப்பாகம்; foot, lower end, as of a gunstock. ‘துழுக்கி குப்பாக்கி)ப் படங்கு’

**படங்குந்தி நில்-தல்** (படங்குந்தி நின்றல்) *paḍaṅgunti-nil-*, 14. செ.கு.வி. (v.i.) முன்காலை ஊன்றி நின்றல் (சூடா. 9, 53); to stand on tip-toe.

[ படம்<sup>4</sup> + குந்தி + நின்றல் ]

**படங்குவீடு** *paṅṅgu-vīḍu*, பெ. (n.) கூடார வீடு; tent. “படங்குவீடுகள் விரித்தனர்” (பாரத. சூது. 109)

[படங்கு + வீடு]

**படச்சரம்** *paḍaccaram*, பெ. (n.) பழம்புடைவை (யாழ்.அக.); worn-out garment.

**படதீபம்** *paḍa-tīpam*, பெ. (n.) நாகதீபம் பார்க்க; see nagadeepam. “படதீப முதலாய பரிந்தியற்றி” (உபதேசகா. உருத்திராக். 161); a kind of lamp.

[படம் + தீபம்]

**படந்தொரி-தல்** *paḍanteri-* 3. செ.கு.வி. *intr.* விளக்கில் எண்ணெயற்றபோது திரி பரந்து எரிதல்; to burn with a broad flame, as a wick without oil.

[படர்ந்து → படந்து + எரி-,]

**படநெடுமதில்** *paḍanēdu-madil*, பெ.(n.) பெருங் கொடிகளையுடைய நீண்டமதில்; fortification. “கொடும் பட நெடுமதில் கொடித்தோர் வீதியுள்” (சிலப்.27-152.)

[படம் + நெடு + மதில்]

**படப்பம்** *paḍappam*, பெ. (n.) மருங்கி லூர் சூழ்ந்த நகரம்; town surrounded by villages (விண்.)

[ஓ.நோ. மடப்பம் → படப்பம்]

**படப்பயம்** *paḍa-p-payam*, பெ. (n.) காரணமற்ற அச்சம்; baseless panic

[படம் + பயம்]

பயம் = skt

**படப்பாதி** *paḍa-p-pāti*, பெ. (n.) மரப் பலகைகளைப் பொருத்துந் தச்ச வேலை வகை; joining in carpentry. (விண்.)

[படு + பாதி → படப்பாதி]

**படப்பு** *paḍappu*, பெ. (n.) 1. வைக்கோற்போர்; hay-rick. “மன்றத் தார்ப்பிற் படப்பொடுங் கும்மே” (புறநா. 334) 2. கொல்லை; enclosed garden. “மனைப்படப்பிற் கடற் கொழுந்து வளை சொரியும்” (பெரியபு. திருநாவுக். 174) 3. படப்பை,8 (யாழ்ப்.) பார்க்க; see *paḍappai*.

[பள் → படு → படப்பு]

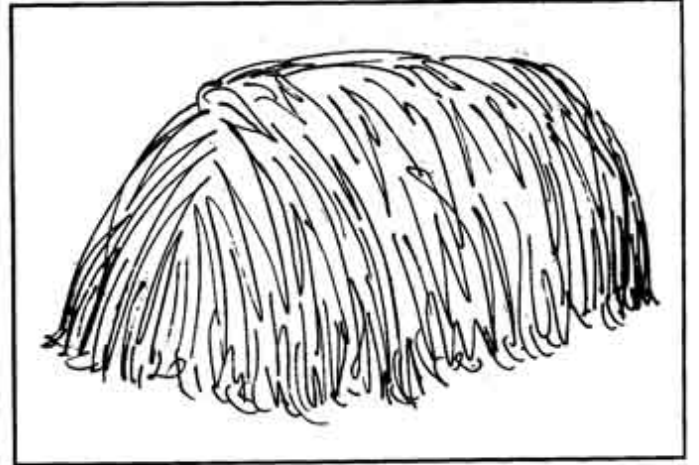

**படப்பை** *paḍappai*, பெ. (n.) 1. தோட்டக் கூறு; garden; enclosed garden. “பூவிரி படப்பைப் புகார் மருங் கெய்தி” (சிலப். 6, 32)

“கிளைமலர்ப் படப்பைக் கிடங்கிற்” (கிறு-160.).

“நாவாய் சூழ்ந்த நளிநீர்ப் படப்பை” (பெரும்-321.).

“அடையா வாயின் மிளைசூழ் படப்பை” (பெரும்-401.).

“கழிசூழ்படப்பை” (பட்-32.).

“உடைகடற் படப்பையெம் உறைவின் ஊர்க்கே” (நுற்.67-12.).

“பூக்கெழு பட்பைச் சாய்க்காட்டு அன்ன”  
“கானலம் பட்பை”

“கழனியம் பட்பைக் காஞ்சி யூர்” (குறுந்.127-3).

“நெடுவரைப் பட்பை” (ஐங்.251-3).

“தண்கடற் பட்பை மென்பா லனவும்”  
(பதிற்று.30-8).

“பண்ணண் சிறுகுடிப் பட்பை” (அகம்.54-14).

“பாசவற் பட்பை யாரெயில்” (புறம்.6-14).

“பெரும்புனர் பட்பையவ ரகன்றலை நாடே”  
(புறம்.98-20).

“பெண்ணையம் பட்பை நாடுகிழ வோயே”  
(புறம்.126-23).

“சூரல் புறவின் அணில்பிளிற்றும்  
சூழ்பட்பை” (ஐந்.எழு.35-1).

“முள்ளுடை மூங்கில் பிணங்கிய சூழ்பட்பை”  
(ஐந்.எழு.36-1).

“நெய்தற் பட்பை நிறைகழித் தண் சேப்பன்”  
(தி.மொ.41-1).

“இளைசூழ் பட்பை இழுக்கிய எனத்து”  
(சிலப்.12-24).

“காவிரிப் பட்பைப் பட்டினம் தன்னுள்”  
(சிலப்.15-151).

2. புழைக்கடை; backyard. “எம்படைப்பைக் காஞ்சிக் கீழ்” (கலித். 108) 3. பக்கத்துள்ள இடம்; adjoining region or locality. “வாழ்முர் வேலிச் சூழ்மிளைப் பட்பை” (பெரும்பாண். 126) 4. ஊர்ப்புறம்; vicinity or outskirts of a town. “அன்னமுங் குயிலும் பயிலுநீள் பட்பை யத்தினாபுரியை மீண்டடைந்தான்” (பாரத. குருகுல. 95) 5. நாடு. (வின்.); rural parts, country. 6. மருத நிலத்தூர் (சது); agricultural town or village. 7. ஆன்கொட்டில்; cow stall. 8. பனங்கொட்டையைத் திரட்டி உலர்த்துங் கொல்லை; enclosure for collect-

ing and drying palmyra fruits.

[ படப்பு → பட்பை ]

**பட்பொறி** *pada-p-pori*, பெ. (n.) 1. நாகத்தின் படத்திலுள்ள புள்ளிகள் (சூடா.); spots on the hood of a cobra. 2. துத்தி<sup>1</sup>, 1 பார்க்க, (மலை.); see tutti<sup>2</sup>; evening mallow.

[ படம் → படப்பொறி ]

**படபட-த்தல்** *pada-pada-*, 11. செ.கு.வி. (v.i.) 1. பேச்சு முதலியவற்றில் விரைதல்; to be over hasty, as in speech; 2. குளிர் முதலியவற்றால் நடுங்குதல்; to tremble through fear; to shiver, as from cold fever or ague. “படபடத்துடல் சோருவன்” (குற்றா. தல, வேடன்வலம் 47.). 3. சினத்தால் மனங்கலங்குதல்; to be agitated through rage. ‘அவன் பட-படக்கிறான்’ 4. பண்டம் விழுதல் முதலியவற்றால் ஒலியுண்டாதல்; to rattle, as things falling, rolling or breaking.

[ படபட → படபடத்தல் ]

**படபடப்பு** *padapadappu*, பெ. (n.) 1. துடிப்பு; precipitancy, agitation, as through fear or anger; 2. பேச்சு முதலியவற்றில் விரைவு; over hastiness, as in speech. 3. நடுக்கம்; shivering, quivering, as from cold or ague.

[ படபட → படப்படப்பு ]

**படபடெனல்** *pada-padenal*, பெ. (n.) 1. துடித்தற் குறிப்பு; onom, expr, signifying throbbing, quivering. “படபடென நெஞ்சம் பதைத்து” (தாயு. கருணா. 9) 2. விரைந்து பேசுதற் குறிப்பு; speaking in haste, as through fear, anger. 3. அசைதற் குறிப்பு; shaking, quaking, tottering. 4. வெடித்தற் குறிப்பு; bursting, break-

ing, falling with a rattling noise. 5. கடுமைக்குறிப்பு; hurry, as in preparation for a journey. 6. களைப்புக் குறிப்பு; exhaustion 'எனக்குப் படபடென்று வருகிறது'

[ படபட + எனல் ]

**படம்<sup>1</sup>** *paḍam*, பெ. (n.) 1. சீலை (பிங்); cloth for wear "மாப்பட நூலின் றொகுதிக் காண்டலின்" (ஞான. 14, 21.) 2. சித்திரச் சீலை (பிங்); painted or printed cloth. "இப்படத் தெழுது ஞானவாவி" (காசிக. கலாவ. 2) 3. சட்டை; coat, jacket. "படப்புக்கு" (பெரும்பாண். 69) 4. போர்வை, upper garment cloak. "வனப் பகட்டைப் படமாக வரித்தாய்" (தேவா. 32, 7) 5. உடல்; body, "படங்கொடு நின்றவிப் பல்லயிர்" (திருமந். 2768) 6. சித்திரமெழுதிய படம்; picture, map. 7. திரைச்சீலை(பிங்); curtain, screen of cloth, especially around a tent. 8. பெருங்கொடி (பிங்); large banner. 9. விருதுக் கொடி (பிங்); distinguishing flag, ensign.

[ படம் → படம் ] வ.மொ.வ.196

**படம்<sup>2</sup>** *paḍam*, பெ. (n.) 1. யானைமுகப்படம்; ornamental covering for an elephant's face. "வெங்கதக் களிற்றின் படத்தினால்" (கலிங். 89) (பிங்)

மறுவ: ஆதொண்டை.

[ படம் → படம் ] வ.மொ.வ.196

**படம்<sup>3</sup>** *paḍam*, பெ. (n.) 1. பாம்பின் விரிந்த தலையிடம்; cobra's hood. "பைந்நாப் படவரவேரல்குலுமை" (திருவாச. 34, 1) 2. காற்றாடி; kite made of cloth or paper. "மணிப் பொலம் பூட்சிறார் விடுக்கும் வான் படம்" (காஞ்சிப்பு. நகர. 98)

[ படம் → படம் ] வ.மொ.வ.196

**படம்<sup>4</sup>** *paḍam*, பெ. (n.) கதையின் அடிப்படையில் அமைந்த காட்சிகளைக் கலைநுணுக்கங்களோடு ஒளிப்படச் சுருளில் பதிவுசெய்து திரையில் காட்டும் திரைப்படம் a film, a movie, cinema.

**படம்<sup>4</sup>** *paḍam*, பெ. (n.) பாதத்தின் முற்பகுதி; instep. "படங்குந்தி நின்றல்" (குடா. 9, 53)

**படம்பிடி-த்தல்** *paḍam-pidi-*, 4. செ.குன்றாவி (v.t.) ஒளியின் உதவியால் கருவிகொண்டு ஒளிப்படம் பிடித்தல்; to photograph.

[ படம் + பிடி -, ]

**படம் புகு-தல்** *paḍam-puku-*, செ.கு.வி (v.i) சட்டை விடுதல்; to put on a coat or jacket "அடிபுதை யரணமெய்திப் படம்புக்கு" (பெரும்பாண். 69.).

[ படம் + புகு -, ]

**படம் விரி-த்தல்** *paḍam-viri-*, செ.கு.வி. (v.i) படமெடு<sup>2</sup>-, பார்க்க (வின்.) see *paḍamedu*.

[ படம்<sup>3</sup> + விரி-, ]

**படமக்கி** *paḍa-makki*, பெ (n.) படமடக்கி பார்க்க (சங்.அக); see *paḍamadḍakki*.

[ படமடக்கி → படமக்கி ]

**படமகி** *paḍa-maki*, பெ (n.) கசப்பு வெட்பாலை படமகிப்பாலைமரம்; a kind of vetpālai herb. (சா.அக.)

**படமஞ்சரி** *paḍa-mañjari*, பெ. (n.) ஒருவகைப் பண் (பரத. இராக. 56); a specific melody type.

[ படம் + மஞ்சரி ]

**படமடக்கி** *paḍam-aḍakki*, பெ. (n.) தாழை பார்க்க (மலை); see talai, fragrant screw-pine.

[ படம் + அடக்கி ]

**படமடை** *paḍa-maḍai*, பெ. (n.) “படமடைக் கொண்ட குறுந்தா ணுடும்பின்” புறம் (பா.பே.326-9.).

**படமண்டபம்** *paḍa-maṇḍapam*, பெ. (n.) படமாடம் பார்க்க; see paḍamāḍam.

[ படம் + மண்டபம் ]

**படமரம்** *paḍa-maram*, பெ. (n.) நெசவுக் கருவி வகை; fore-roll of a loom, weaver's beam.

[ படம் + மரம் ]

ஒ.நோ. படைமரம்.

**படமாடம்** *paḍa-mādam*, பெ. (n.) கூடாரம்; tent. “கழிப்பட மாடங் காலொடு துளங்க” (பெருங். உஞ்சைக். 44, 42.)

[ படம் + மாடம் ]

**படமானிகை** *paḍa-māḷigai*, பெ. (n.) படமாடம் பார்க்க; see paḍamāḍam. “ஏகுநெறிக் கிடையே படமானிகை” (சிவரக. தேவியிமைய. 12.)

[ படம் + மானிகை ]

**படமெடு-த்தல்** *paḍam-edu-*, 18. செ.குன்றா.வி. (v.t.) படம்பிடி-, பார்க்க; see paḍampidi-,

[ படம் + எடு-, ]

**படமெடு-த்தல்** *paḍam-edu-*, 3. செ.கு.வி. (v.i.) 1. பாம்பு தன் படத்தை விரித்து நின்றல்; to spread hood as a cobra. (வின்) 2. புகைப்படக் கருவியால் படம் எடுத்தல்; to shoot a photo with a still camara. 3. திரைப்படம் எடுத்தல்; to produce a film.

[ படம் + எடு-, ]

**படமொடுக்கு-தல்** *paḍam-oḍukku-*, 9. செ.கு.வி. (v.i.) பாம்பு தன் படத்தைச் சுருக்கிக் கொள்ளுதல்; to contract hood, as a cobra.

[ படம் + ஒடுக்கு-, ]

**படர்** *paḍar-*, 4 பெ. (n.) பரவும் தோல்நோய்; a kind of itches.

[ படல் → படர் ] (முதா.125)

**படர்-தல்** *paḍar-*, 4 செ.கு.வி. (v.i.) 1. ஓடுதல்; to run. “அன்னை யலறிப் படர்தர” (கலித். 51) 2. கிளைத்தோடுதல்; to spread, as a creeper; to ramify, branch out in different directions. ‘கொடி படருகிறது’ 3. பரவுதல்; to overspread, as spots or eruptions on the skin; to spread as light, fire, rumour epidemic. “ஊழித்தீப் படர்ந்து” (கல்லா.கண) 4. பெருகுதல்; to be diffused as air, knowledge; to pervade, as perfume. “படரொளிப் பரப்பே” (திருவாச. 22, 8) 5. அகலுதல்; to expand; to be wide, as chest, face. ‘படர்ந்த மார்பு’ 6. வருந்துதல்; to suffer; to be distressed. “துணை படர்ந் துள்ளி” (அகநா. 38)

“எடுத்தல் திரீஇ யிடத்தொறும் படர்தலிற்” (அகம்.171-11)

“பகைப்புலம் படர்தலு முரியன்” (புறம்.69-14)

[ படல் → படர் → படர்-, ]



படர்-தல்<sup>1</sup> *padar-*, 2. செ.குன்றா.வி. (v.t.)  
1. விட்டுநீங்குதல்; to leave, abandon. “தூயார் படர்பின்னா” (சிறுபஞ்சு. 14) 2. அடைதல்; to reach, arrive at. “சேவடி படருஞ் செம்ம லுள்ள மொடு” (திருமுரு. 62) 3. நினைத்தல்; to think of, consider. “திரையற் படர்குவிராயின்” (பெரும்பாண். 35) 4. பாடுதல்; to sing, dwell on. “நீத்தான்றிறங்கள் படர்ந்து” (கலித். 131)

[ படல் → படர்-, ]

படர்<sup>2</sup> *paḍar*, பெ. (n.) 1. செல்லுகை; passing, proceeding. “படர்கூர் ஞாயிற்றுச் செக்கர்” (மதுரைக். 431.). 2. ஒழுக்கம் (சூடர்); upright conduct or behaviour. 3. வருத்தம்; sorrow, affliction, distress, anxiety, trouble. “பானாள்யாம் படர்கூர்” (கலித். 30.). 4. தேமல்; spreading spots on the skin. 5. நோய்; pain, disease. 6. தூறு; thick bush, especially of creepers. “பவள நன்படர்க்கீழ்” (திவ். திருவாய் 9, 2, 5.). 7. நினைவு; thought, reflection. “அரிவைக்கின்ன வரும்படர் தீர்” (நெடுநல், 166.). 8. பகை (அகநி); hostility, enmity. 9. மேடு; rise, elevation mount, hillock. (வின்) 10. வழி (யாழ்.அக); path. 11. துகிற்கொடி (அகநி); flag.

[ படல் → படர் ]

படர்<sup>3</sup> *paḍar-*, பெ. (n.) 1. படைவீரர்; warriors, soldiers. “படர் கிடந்தனர்” (கம்பரா. நாகபாச. 137) 2. காலதூதர்; yama's messengers. “புலப்பட நிலைப்பட ருரைப்பார்” (திருவாலவா. 33, 11) 3. ஏவல் செய்வோர் (யாழ்.அக); servants, attendants. 4. இழிமக்கள் (யாழ்.அக); people of low caste.

[ படல் → படர் ]

படர்<sup>4</sup> *paḍar-*, பெ. (n.) தறுகண்மை; cruelty. “படரெருமைப் பகட்டின் மிசை” (குக்க யாகப். 463)

[ படல் → படர் ]

படர் அவலம் *paḍaravalam*, பெ. (n.) படர்கின்ற துன்பம்; continuous suffering. “அரும்படர் அவலம்” (ஐங்.485-1)

[ படர் + அவலம் ]

படர்க்காரை *paḍar-k-kārai*, பெ. (n.) காரைச் செடி; thorny webera. (சா.அக.)

[ படர் + காரை ]

படர்க்கை *paḍarkkai*, பெ. (n.) இடம் மூன்றனுள் தன்மை, முன்னிலைகள் அல்லாத இடம்; third person, one of three itam q.v. “எல்லாருமென்னும் படர்க்கை யிறுதியும்” (தொல். எழுத் 191.).

படர்காய் *paḍaarkāy*, 4 பெ. (n.) 1. பீர்க்கு; luffa creeper. 2. கொடியின்காய்; fruit of any creeper as அவரை been. 3. பூசனி; pumpkin. (சா.அக)

[ படர் + காய் ]

படர்காய் *paḍarkāji*, பெ. (n.) தக்காளி; indian tomato. (சா.அக.)

[ படர் + காய் ]

படர்கின்ற பற்று *paḍarginra-parru*, பெ. (n.) கொப்புளமாகாது படர்ந்து புண்ணாகும் நோய்வகை; infective gramuloma.

[ படர்கின்ற + பற்று ]

**படர்கூர் ஞாயிறு** *paḍar-kūr-ñāyiru*, பெ. (n.) வெயில் மிகுதியாகித் துன்பப்படுத்தும் ஞாயிறு; stroking sun. “வெயிற் கதிர் மழுங்கிய படர்கூர் ஞாயிறற்றும் செக்கரன்ன” (மது.431).

[ படர் → கூர் + ஞாயிறு ]

**படர்கொடி** *paḍar-kodi*, பெ. (n.) 1. நின்று வளராது படரும் கொடி; any kind of running plant. 2. பீர்க்கு, பார்க்க, (மலை.) see pircku sponge gourd.

[ படர் + கொடி ]

**படர்கொள் மாலை** *paḍar-kol-mālai*, பெ. (n.) துன்பம்தரும் மாலைப்பொழுது; evening love sick “படர்கொண் மாலைப் படர்தந்தாங்கு” (அகம்.303-14)

**படர்ச்சி** *paḍarcci*, பெ. (n.) 1. செலவு; passing, proceeding, going. “பாயிருட்கணவனைப் படர்ச்சி நோக்கி” (பு.வெ. 13, பெண்பாற், 19, கொளு) 2. நல்லொழுக்கம்; moral conduct. “அறத்திற்றிரியாப் படர்ச்சி” (நன். பொது. 46) 3. கொடியோடுகை; running, extending, creeping, as a vine. 4. ஊழ்வினை; fate. “படர்ச்சியின் வயத்தாலோர்நாள்” (சேதுபு. சீதைகு. 31) 5. பரந்த வடிவு (சூடர்); expanse, open space. 6. பரவுகை; spreading, as darkness light, fire, spots, eruptions.

**படர் சுணங்கு** *paḍar sunaṅgu*, பெ. (n.) உடலில் படரும் தேமல்; yellow patches spreading on the skin especially in females on the breast which is considered as adding to beauty. (சா.அக.)

[ படர் + சுணங்கு ]

**படர்செண்பகக்கொடி** *paḍar-senbaga-k-kodi*, பெ. (n.) கொடிச்சம்பங்கி; a variety of champak. (creeper).

[ படர் + செண்பகக்கொடி ]

**படர்செண்பகம்** *paḍarsenbagam*, பெ. (n.) கொடிச் செண்பகம்; champak creeper. (சா.அக.)

[ படர் + செண்பகம் ]

**படர்த்தி** *paḍartti*, பெ. (n.) படர்ச்சி, 3, 6, பார்க்க; see paḍarcci சதைப்படர்த்தி.

[ படர் → படர்த்தி ]

**படர்தடிப்பு** *paḍartadippu*, பெ. (n.) 1. வண்டுக்கடி; beetle bite. 2. சில நஞ்சுக்கடியினால் உடம்பில் பல இடங்களில் சதை தடித்துக் காணுதல்; thick spots or raised parches spreading on the skin due to poisonous bites of insects. (சா.அக.)

[ படர் + தடிப்பு ]

**படர்தவசி** *paḍartavasi*, பெ. (n.) சன்னிநாயகம்; any plant capable of or having the critue of carrying apopley of any kind probable refering here to some spreading creeper. (சா.அக.)

[ படர் + தவசி ]

**படர்தாமரை** *paḍar-tāmarai*, பெ. (n.) 1. தோல் மேற்படரும் நோய் வகை (வின்.); ringworm, tinea. 2. தேமல்வகை; tetter, herpes. 3. மனவமைதியில்லாதவ-ன்-ள்; a person of restless temperament. (நெல்லை.)

மறுவ; படுதாமரை

[ படர் + தாமரை ]

**பட்டினம்** *paḍar-tēmal*, பெ. (n.)

1. பட்டினம், பார்க்க; see paḍartāmarai,
2. தோள்; spreading spots on the skin.

[படர் + தேமல்]

**பட்டினல்லி** *paḍarnelli*, பெ. (n.) கொடிநெல்லி;

goose berry creeper of the phyllanthus genus. (சா.அக.)

[படர் + நெல்லி]

**பட்டினாய்** *paḍar-nōy*, பெ. (n.) நினைவினால்

உண்டாம் வருத்தம்; anxiety, anxious thought. “அயர்வொடு நின்றே னரும்படர் நோய் தீர்” (பு.வெ. 11, பெண்பாற் 9) 2. குட்டம்; skin disease rafridly sprecdiy. 3. தொற்று நோய்; infectious disease such as cholere, small pox ete. spreading to the surrounding places.

[படர் + நோய்]

**படர்பயிர்** *paḍar-payir*, பெ. (n.) படர்கின்ற

கொடி; climber, creeper, as a spreading plant. “படர்பயிர்க்குக் கொளு கொம்பால் கொள்கையாலே” (குற்றா. தல. மந்தமா 34.)

[படர் + பயிர்]

**படர்புண்** *paḍar-puṇ*, பெ. (n.) உடம்பில்

பரவிக் கொண்டே வரும் புண்வகை (இங். வை. 302); spreading ulcer.

[படர் + புண்]

**படர் மல்லிகை<sup>1</sup>** *paḍar-mallikai*, பெ. (n.)

சாதிமல்லிகை பார்க்க, (வின்.); see sāthimalligai. large flowered jasmine.

[படர் + மல்லிகை]

**படர் மல்லிகை<sup>2</sup>** *paḍarmalligai*, பெ. (n.)

கொடிமல்லிகை; creeper jasmine. (சா.அக.)

[படர் + மல்லிகை]

**படர்மலி அருநோய்** *paḍarmalia-ru-nōy*,

பெ. (n.) காதல்நோயால் வந்த பசலைநோய்; anxious thought with love affair. “நன்னுதல் பாய படர்மலி அருநோய்” (நற்.282-3.). “நன்னுதற் பசந்த படர்மலி அருநோய்” (நற்.322-9.).

**படர்மலி வருத்தம்** *paḍar-mali-varu-ttam*,

பெ. (n.) காதல்நோயால் வந்த மிகுதுன்பம்; excess distress in love affair. “படர்மலி வருத்தமொடு பலபுலத் தசைஇ” (அகம்.398-2.).

**படர் முன்னை** *paḍarmunṇai*, பெ. (n.)

கொடிமுன்னை; pointed leaved hogwood. (சா.அக.)

[படர் + முன்னை]

**படராடி** *paḍar-aḍi*, பெ. (n.) சிதறவடிக்கை; scat-

tering beating. (வின்.)

[படர் + அடி]

**படரப்பன்** *paḍarappaṇ*, பெ. (n.) கக்கல்

செய்ய வைக்கும் ஒருவகை மூலிகை; a kind of emetic nut. (சா.அக.)

மறுவ: படராப் பாண்.

[படர் + அப்பன்]

**படராமூக்கி** *paḍarāmūkki*, பெ. (n.)

வெண்ணா யுருவி; white flowered indian bur. (சா.அக.)

[படரா + மூக்கி]

**படரி** *paḍari*, பெ. (n.) 1. படர்கொடி; a

creeping plant. 2. இலந்தை; jujube.

[படர் → படரி]

**படரிலந்தை** *padar-ilandai*, பெ. (n.) படரக்கூடிய இலந்தை வகை (இ.வ); a kind of jujube.

[ படர் + இலந்தை ]



**படருப்பு** *padaruppu*, பெ. (n.) 1. நிலத்தில் படரும் உப்பு; ioncrustation of salt. 2. உழுமண்தரையில் படரும் உப்பு; mealy power. 3. முடியண்டல்படருப்பு; a whitish crust or light crystallization found deposited on the human skull. (சா.அக)

[ படர் + உப்பு ]

**படரை** *padarai*, பெ. (n.) ஆவிரை (சங்.அக); பார்க்க; see *padārai*. tanner's senna.

[ படர் → படரை ]



**படரைக்கீரை** *padarai-k-kirai*, பெ. (n.) ஆரை; a kind of edible green.

[ படரை + கீரை ]

**படல்** *padal*, பெ. (n.) 1. பனையோலை யாலேனும் முள்ளாலேனும் செய்யப்பட்ட அடைப்பு; small shutter of braided palm leaves or thorns. “படலடைத்த சிறுகுரம்பை நுழைந்து புக்கு” (திவ்.பெரியதி.4,4,3.) 2. மறைப்பதற்கு; (வின்) a kind of hurdle or wattled frame for sheltering cattle; sun- shade; a kind of tatty against sun, rain or wind, used in a shed, bazaar or hovel. or before a shop. 3. தேர் முதலியவற்றில் இடும் பூந்தடுக்கு; frames of various designs adorned with flowers and fastened on to a temple-car, etc. 4. ஓலைக்குடைவகை (நூஞ்.); a kind of ola umbrella. 5. பாய்மரத்தில் இணைக்கப்பட்ட குறுக்குக் கட்டையிலுள்ள குழி (வின்); hole of a yard-arm or sailyard. 6. உறக்கம்; sleep. “படலின் பாயல்” (ஐங்குறு. 195) “மடல் உணர்தல் யாமத்தும் உள்ளவேன் மன்ற படல்ஓல்லா பேதைக்குளன் கண்” (குறள்,1136)

“படல் ஆற்றா பைதல் உழக்கும் கடல் ஆற்றாக் காமநோய் செய்தளன் கண்” (குறள்.1175)

ம. படல். க. படி. குட. படி. து. படி.

[ படம் → படல் ] (வ.மொ.வ.197)

**படலம்** *padalam*, பெ. (n.) 1. கூட்டம் mass. as of clouds; heap, drift, as of dust; stellar group. “உதிர்ந்த துடுபடலம்” (கந்தரலங்.12) “கருமுகிற் படலத்துக் ககனத் தியங்குவோர்” (மணிமே.28-110) 2. நூலின் பகுதி; (தொல்.பொ.481,484.) chapter or section in a poem or treatise. 3. மேற்கூரை; canopy “உள்ளொளிப் படலத்து... கட்டிலும்” (பெருங். உஞ்சைக். 57,52.) 4. கூடு; the hollow. as of a crown. “இலங்கு மணிமிடைந்த பசும்பொற் படலத்து” (பதிற்றுப்.39,14.) 5. கண்படலம்; film

or cataract in the eye. “படலமுரித்த விழி” (திருப்போ.சந்.மாலை.20.) 6. அடுக்கு; lamina, layer, scale, cuticle. 7. நிலவுலகம், region; world “ஏணிபோகிய கீழ்நிலைப் படலம்” (ஞான.54.) 8. மணிக் குற்றம் (வின்); flaw, obscurity, dimness or opaque spot in a gem. 9. பரிவாரம் (பாழ்.அக); train, retinue. 10. பொட்டு (பாழ்.அக); tilka. 11. படல், 1,2, (பாழ்.அக); see padal 1, 2 பார்க்க, 12. மூடி; cover, 13. மாசு; stain, 14. சவ்வு; membrane.

[படல் → படலம்] (மு.தா.123,124.)

**படலி** *padali*, பெ. (n.) துளசி; holy basil (சா.அக.)

[படர் → படல் → படலி]

[துளசிச் செடி படர்ந்து, செழித்து வளர்வது எண்ணத்தக்கது]

**படலிகை<sup>1</sup>** *padaligai*, பெ. (n.) வட்டவடிவு (பிங்); circle, circular surface. 2. கைம்மணி (பிங்) hand-bell. 3. பெரும்பிர்க்கு (பிங்); a large species of luffa. 4. இளைப்பு (வின்); weariness, fatigue. 5. ஒரு கொடி; creeper

[படல் → படலிகை]

**படலிகை<sup>2</sup>** *padaligai*, பெ. (n.) 1. கண்ணோய் வகை; cataract of the eye. “படலிகை வயங்கிய நோக்கத்தார்” (சுந்தபு. மார்க். 68) 2. பூவிடு பெட்டி; basket or tray for flowers. “படலிகை கொண்டுவாழ்த்தி” (சீவக. 2707. உரை)

[படர் → படல் → படலிகை] (மு.தா.123.)

**படலிகை<sup>3</sup>** *padaligai*, பெ. (n.) ஓர் அளவு; a measure of quantity. “வெற்றிலை படலிகையால் ஒரு பற்று” (S.I.I. iii, 10)

[படர் → படல் → படலிகை] (மு.தா.123.)

**படலிடம்** *padal-idam*, பெ. (n.) குடிசை (கல்வா. 96); hut, as made of leaves.

[படல் + இடம்]

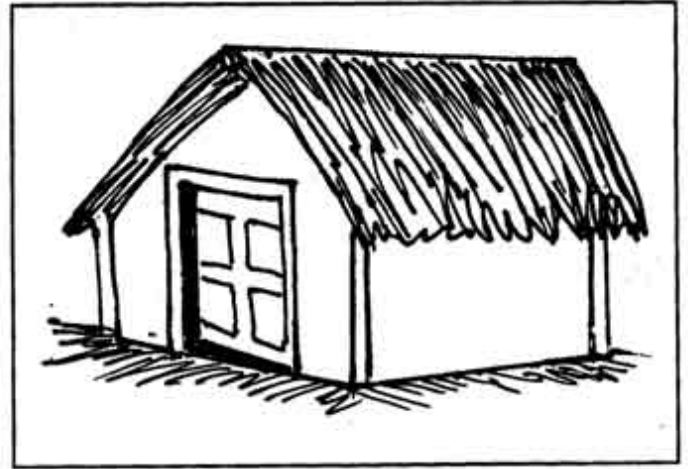

**படலியம்** *padaliyam*, பெ. (n.) குதிரைப் பண்ணமைக்கும் கருவிகளுள் ஒன்று; one of the equipments of a horse. “படலியம் பழுக்கமொடு” (பெருங். இலாவாண. 18, 14)

[படல் → படலியம்]

**படலெலைவஞ்சி** *padalelaivañji*, பெ. (n.) கீழ்க்காய் நெல்லி; feather foil. (சா.அக.)

[படல் + இலை + வஞ்சி → படலெலைவஞ்சி]

**படலை<sup>1</sup>** *paṭalai*, பெ. (n.) 1. படர்கை (பிங்); spreading, expanding. 2. பரந்த இடம்; expanses. “படலை மார்பினிற் கொன்றை மாலிகை” (குற்றா. குற. 13) 3. வாயகன்ற பறை (குடா.); broad-headed drum. 4. தழை (புறநா. 319, கீழ்க்குறிப்பு); leaves. 5. படலை மாலை பார்க்க; see padalai-mālai “வண்சினைக் கோங்கின்றண்கமழ் படலை” (ஐங்குறு. 370) “பல்லான் கோவலர் படலைக் கூட்டும்” (ஐங்.476-3)

“பல்லான் கோவலர் படலை துட்ட” (புறம்.265-4)

“குருந்தலை வான் படலை குடிச் சுரும் பார்ப்ப” (ஐங்.எழு.28-1)

மறுவ: குதிரைக்கிங்கிணி மாலை.

[படர் → படல் → படலை]

படலை<sup>2</sup> *paḍalai*, பெ. (n.) 1. கூட்டம்; mass, heap, file, drift. “மூடின திரும்படலை மூவுலகும்” (கம்பரா. மார்ச. 46) 2. குதிரைக் கிண்கிணி மாலை; string of small tinkling bells for a horse. 3. குலையிலுள்ள சீப்பு (நூஞ்); a bunch of fruits. “உடும்பிடு தறுத்த வொடுங்காழ்ப் படலை” (புறம்.325-7) “வாழைக்குலை யிலிருந்து ஒரு படலை இணுங்கு” (நூஞ்) 4. பார்க்க, படல், 1. பார்க்க see paḍal 1. “படலை முன்றில்” (புறநா. 319)

ம. படல.

[படல் → படலை] (மு.தா.124.)

படலைக் கண்ணி *paḍalai-k-kaṇṇi*. பெ. (n.) படலை மாலை; பார்க்க, see paḍalai-mālai. “பல்பூ மிடைந்த படலைக் கண்ணி” (பெரும் பாண். 174.) “படலைக் கண்ணிப் பரேறெறுழ்த் திணிதோள்” (பெரும்.60) “படலைக் கண்ணிப் பரேறெறுழ்த் திணிதோள்” (நெடு.31)

[படலை + கண்ணி]

படலைப்பந்தர் *paḍalai-p-pandar*, பெ. (n.) தழையாலாகிய பந்தர்; arbour with green leaves. “படலைப் பந்தர்ப் புல்வேய் குரம்பை” (அகம். 87-3)

படலைமாலை *paḍalai-mālai*, பெ. (n.) பச்சிலையோடு மலர்கள் விரவித் தொடுத்த மாலை; garland of green leaves and flowers. “முறிமிடை படலைமாலைப் பொன்னிழை மகளிர்” (சீவக. 483)

[படலை + மாலை]

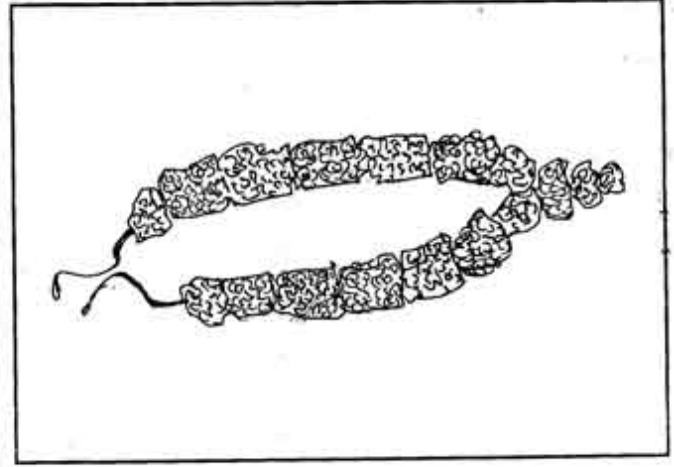

படவம் *paḍavam*, பெ. (n.) படகம்<sup>2</sup> பார்க்க, see paḍagam<sup>3</sup> “இடியறழ் முரசுஞ் சங்க படவமும்” (பெருங். உஞ்சைக். 57, 58)

[படகம் → படவம்]

படவன் *paḍavan*, பெ. (n.) படகோட்டி; boat man “படவர் மடமகளிர்” (திருப்போ. சந். பிள்ளைத். முத். 4)

[படகு → படவு → படவன்] (குமி.வ.93.)

படவாள் *paḍavāi*, பெ. (n.) படைவாள் (வின்.) sword.

[படைவாள் → படவாள்]

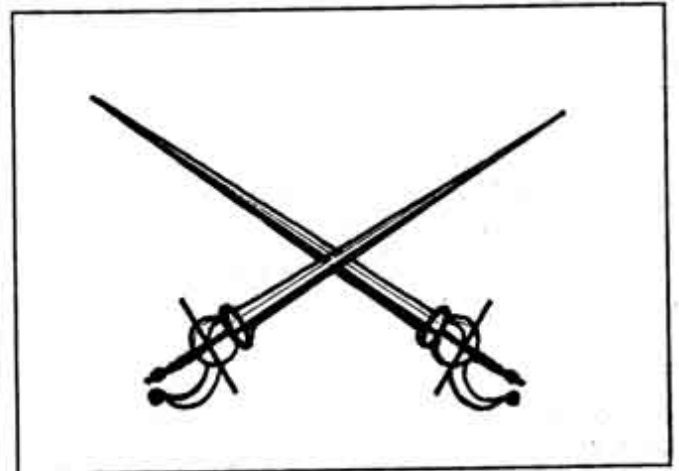

படவிகம் *paḍavigam*, பெ. (n.) நுணாமரம்; noona tree. (சா.அக.)

**படவீடு** *paḍa-vidu*, பெ. (n.) படமாடம் பார்க்க; see paḍa-māḍam.

[ படம் + வீடு ]

**படவு** *paḍavu*, பெ. (n.) சிற்றோடம்; small boat. “படவதேறி” (திருவாச. 43, 3)

தெ. படவ க, படஹு

ம. படவு. து. படவு

[ படம் → படவு ] (தமிழ.வ.93.)

**படவுத்தொழில்** *paḍavu-toḷil*, பெ. (n.) படகு கட்டுந் தொழில்; occupation of boat making.

[ படவு + தொழில் ] (ஒ.மொ.224)

**படவை** *paḍavai*, பெ. (n.) 1. செரும்படை<sup>2</sup> (மலை.) பார்க்க, 2. செடிவகை (L.); asarabacca, acrid herbaceous plant.

[ படவு → படவை ]

**படற்கள்ளி** *paḍar-kalli*, பெ. (n.) சப்பாத்துக் கள்ளி, 1. (வின்) பார்க்க, see śappāttukalli common prickly-pear.

[ படல் + கள்ளி ]

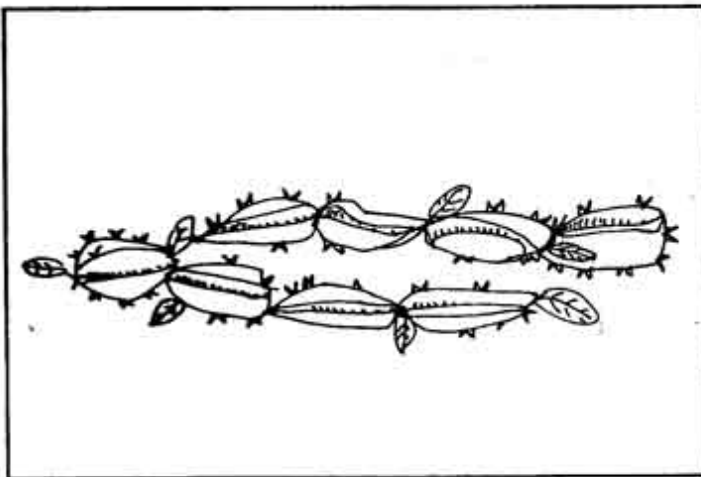

**படற்றி** *paḍarri*, பெ. (n.) வாழைவகை (நாஞ்சு); a kind of plantain.

[ ஒருகா. படர் → படர்த்தி → படற்றி ]

**படறுபறச்சி** *paḍaru paracci*, பெ. (n.) நிலவாகை; east indian senna. (சா.அக)

[ படரும் + பறச்சி ]

**படன்** *paḍan*, பெ. (n.) 1. படைவீரன் (யாழ்.அக); warrior. 2. காலதூதன் (இ.வ.); yama's messenger. 3. இழிந்தோன் (யாழ்.அக); degraded person. 4. பேய்; (வின்.) goblin.

[ படு → படன் ]

**படனம்** *paḍanam*, பெ. (n.) 1. படிக்கை; act of reading, reciting. 2. மனப்பாடம் (வின்); lesson learned by heart.

[ ஒருகா படி → படனம் ]

**படா** *paḍā*, பெ. (n.) மிடா பார்க்க, see miḍā bedaly emetic nut. “கார்க்கொள் படாக்கள் நின்று” (திவ். நாய்ச், 9, 2).

**படாக் கொட்டில்** *paḍa-k-kottil*, பெ. (n.) படமாடம் பார்க்க; see paḍa-māḍam. “படாக் கொட்டிலும் பண்டி பண்டாரமும்” (பெருங். மகத். 23, 36).

[ படாம் + கொட்டில் ]

**படாகா** *paḍākā*, பெ. (n.) பட்டாகு; fire cracker, squib, gun-cap. (இ.வ.)

[ பட் → படா → படாகா ] ஒலிக்குறிப்பு

**படாகி** *paḍāki*, பெ. (n.) 1. இறுமாப்பு, செருக்கு; pride, boasting (வின்.) 2. பொய் சொல்வோன் (சங்.அக); liar.

மறுவ. பெரும் பொய்யன்;

[ ஒருகா. படா → படாகி ]

**பலாகை** *padāgai*, பெ. (n.) 1. கொடி; flag, “பாவை விளக்குப் பசும்பொற் பலாகை” (சிலப், 5, 154); “தடாக மேற்ற தண்கணைப் பாங்கர்ப் பலாகை நின்றன்று” (பரி.9-78) “பசங்கொடிப் பலாகைப் பந்தர் நீழல்” (சிலப்.14-216) banner. 2. நாட்டின் உட்பிரிவு; division of a country; district. “பலாகை வலஞ்செய்து” (s.i.i.ii, 352) 3. நிலச் சாகுபடிக்கு வசதியாயிருக்கும்படி குடிகள் நிலத்திற் கருகாக ஊர்ப்புறத்தில் அமைத்துக் கொள்ளும் குடிசைகள்; (w.G.) a cluster of cottages at some distance from a village, erected for the convenience of carrying on agriculture operations. 4. கூட்டம்; multitude, collection. “கவரிப் பலாகை” (பெருங். உஞ்சைக். 38, 128)

[பலம் → படாம் → பலாகை]

**பலாங்கழி** *padān-gali*, பெ. (n.) வரிவகை; (S.I.I. ii, 532) a kind of tax.

[பலாம் → கழி]

**பலாங்கு<sup>1</sup>** *padāngu*, பெ. (n.) பாசாங்கு; jest. (விண்.)

[பட்டாங்கு → படாங்கு]

**பலாங்கு<sup>2</sup>** *padāngu*, பெ. (n.) சிவப்பு நிறமுள்ள ஆடை (இ.வ.); red cloth.

[பலாம் → படாங்கு]

**பலாச் சாரம்** *padāccāram*, பெ. (n.) சத்திச் சாரம் (சங். அக); an acid salt.

**பலாசு** *padāśu*, பெ. (n.) தாட்சுருட்டு வெடி; fire-cracker.

[பட் → படா → படாசு]

**பலாதுபடு-தல்** *padādu-padu-* 20. செ.கு.வி. (v.i) மிகத் துன்புறுதல்; to suffer extreme misery “அடாது செய்தவன் பலாது படுவான்”

[பலாது + படு-,]

பலாது என்பது படாது என்பதன் சிதைவு. ‘படாது’ வினையாலணையும் பெயர்.

**படாந்தரக்காரன்** *padāndara-k-kāran*, பெ. (n.) முழுப்பொய்யன்; a gross liar. (w.)

மறுவ. புளுகன்

[படாந்தரம் + காரன்]

**படாந்தரம்** *padāndaram*, பெ. (n.) 1. முழுப் பொய் (சங். அக); gross lie; false story; fabrication. 2. கற்பனையால் மிகுத்துக் கூறுகை (விண்.); colouring exaggeration 3. காரணமின்மை; absence of cause or reason. ‘படாந்தரம் வந்து சேர்ந்தது’ (விண்.)

[படு + skt.antara த. அந்தரம் → படாந்தரம்]

**படாந்தரம் போடு-தல்** *padāndaram pōḍu-* 20. செ.கு.வி. (v.i) முழுப்பொய் கூறுதல் (விண்.); to speak gross lies.

[படு + skt.antara > த. அந்தரம் + போடு-,]

**படாந்தரமடி-த்தல்** *padāndaramaḍi-* 4. செ.கு.வி. (v.i) படாந்தரம்போடு-, (விண்.) பார்க்க see pādāndaram pōḍu-,

[படு + அந்தரம் + அடி]



**படாநிந்தை** *paḍā-nindai*, பெ. (n.) அடாப்பழி; baseless or unjust accusaion.

[படு + ஆ(எதிர்மறை) + skt நிந்தை]

படா. ஈறுகெட்ட எதிர்மறைப் பெயரெச்சம்.

skt = நிந்தை

**படாப் பஞ்சம்** *paḍā-p-pan̄jam*, பெ. (n.) கிடைத்ததற் அருமையானது; that which is scarce or rare. 'அந்தப் பண்டம் படாப்பஞ்சமாயிருக்கிறது' (கொ.வ.)

[படு + ஆ. (எதிர்மறை) → படா + பஞ்சம்]

**படாப்பழி** *paḍā-p-pāḷi*, பெ. (n.) இல்லாதபழி; baseless or unjust accusation.

ஒ.நோ: படு + ஆ (எதிர்மறை) + பழி

**படாபஞ்சனம்** *paḍāpan̄janam*. பெ. (n.) முழுஅழிவு (வின்); destruction, extirpation

[படு → பட + பஞ்சனம்]

பஞ்சனம் = skt.

**படாம்<sup>1</sup>** *paḍām*, பெ. (n.) 1. சீலை; cloth. "படாஅ மஞ்சைக் கீத்த வெங்கோ" (புறநா.141) "மடத்தகை மாமயில் பனிக்குமென்றருளிப் படாஅம் ஈத்த கெடாஅ நாலிசைக் கடாஅ யானைக் கலிமான் பேக" (புறநா.145.) 2. திரைச்சீலை (பிங்.); curtain, screen. 3. பெருங்கொடி (குடா); large flag. 4. படமாடம் பார்க்க.; see paḍamāḍam. "சித்திரப் படாத்துப் புக்கான்" (அரிச். 4. வேட்டஞ். 87) 5. முகபடாம்; cloth adorning the face of an elephant. "படாமுக முகிலிற் றோன்றும்" (கம்பரா. எதிர்கோள்.1.)

[படம் → படாம்]

**படாம்<sup>2</sup>** *paḍām*, பெ. (n.) பரிவட்டம்; a piece of cloth, used as headdress. "படாம் மீடம் படுத்தே" (ஞான தீட்சை. 3.)

[படம் → படாம் மு.தா.122]

**படாம் வீடு** *paḍām viḍu*, பெ. (n.) படவீடு (வின்.) பார்க்க, see paḍaviḍu

[படாம் + வீடு]

**படாமூரசு** *paḍā-muraṣu*, பெ. (n.) ஓயாது ஒலிக்கும் பேரிகை; drum beaten incessantly. "படாமூர சாப்ப" (சீவக. 1687)

[படு + ஆ = படா + மூரசு]

'ஆ' எதிர்மறை இடைநிலை

**படாமை** *paḍamai*, பெ. (n.) எதிர் மறையைக்குறிக்கும் மையற்றுப் பண்புப்பெயர்; a negative word. "இருநிழல் படாமை மூவே முலகமும்" (பரி.3-75) "ஆக்கலும் அடக்கலும் மீத்திறம் படாமை" (சிலப்-3-53) "மீத்திறம் படாமை வக்காணம் வகுத்து" (சிலப்-3-148)

[படு + ஆ + மை]

**படாய்** *paḍāy*, பெ. (n.) தடபுடல் (இ.வ.); vain pomp; bragging.

க. படாய்

**படாயி** *paḍāyi*, பெ. (n.) 1. மேல்வாரக்காரர் குடி வாரக்காரரிடமிருந்து விளைச்சலில் ஆறி லொன்று முதல் பாதிவரை பங்கு பெறுகை; sharing of crops between a landlord and his tenant, the landlord's share varying from 1/6 to 1/2 3. தவசமாகச் செலுத்தும் வரிவகை; (R.F.) revenue paid in kind.

**படார்** *paḍār*, பெ. (n.) சிறுதூறு; low bush, low thicket of creepers “அதிரல் பூத்த வாடு கொடிப் படாஅர்” (முல்லைப். 51.)

[ படர் → படார் ]

**படார் படாரெனல்** *paḍār, - paḍar-eṇal*, பெ. (n.) வெடித்தலொலிக் குறிப்பு; onom. expr. signifying cracking, bursting with a sudden noise, report or explosion.

[ படார் + படார் + எனல் ]

**படார மூக்கி** *paḍāra mūkki*, பெ. (n.) 1. நாயுருவி; indian burr. 2. வெண்ணாயுருவி; white species of indian burr.

மறுவ: பிடார முக்கி. (சா.அக.)

**படாரர்<sup>1</sup>** *paḍārar*, பெ. (n.) 1. கடவுள்; god, deity. 2. பூச்சியார்; venerable persons, as priests.

**படாரர்<sup>2</sup>** *paḍārar*, பெ. (n.) சமண முனிவர்; jain saint. “ஸ்ரீ டிப்பணந்தி படாரர் மாணாக்கர் பேருணந்தி படாரர்” (தெ.கல்.தொ.5.கல்.391)

**படாரன்** *paḍāraṇ*, பெ. (n.) பாம்பாட்டி (வின்.); snake-charmer

[ பிடாரன் → படாரன் ]



**படாரி** *paḍari-*, பெ. (n.) சிற்றூர்க் காவல் தெய்வம்; a goddess to protect the welfare of the village. “ஒக்கொண்ட நாதன் ஒக்கதித்தன் பட்டைபொத்தன் மேதவம் புரிந்ததென்று படாரிக்கு நவகண்டம் கடுத்து, குன்றகத் தலையறுத்துப் பிடலினாக மேல்வைத்தானுக்கு” (தெ.கல்.தொ.12.கல்.106.)

[ பிடாரி → படாரி. ]

**படாரிடு-தல்** *paḍār-idu-*, 1. செ.கு.வி. (v.i) படாரென வெடித்தல் (வின்.); to burst, crack with a sudden noise, report or explosion.

[ படார் + இடு-, ]

**படாரூபம்** *paḍā-rūpam*, பெ. (n.) படாப்பழி (வின்.) பார்க்க, see *paḍā-p-ali*.

[ படு + ஆ (எதிர்மறை) + ரூபம் ]

த. உருவம் skt. > ரூபம்

**படாரெனல்** *paḍār-eṇal*, பெ. (n.) படார் படாரெனல் (வின்.) பார்க்க, see *paḍār paḍāreṇal*

படாரெனல் - ஒலிக்குறிப்பு

[ படார் + எனல் ]

**படாவஞ்சனம்** *paḍā-vañjaṇam*, பெ. (n.) படாவஞ்சனை பார்க்க, see *paḍāvañjaṇai*

[ படா வஞ்சனை → படாவஞ்சனம் ]

**படாவஞ்சனை** *paḍā-vañjaṇai*, பெ. (n.) 1. முழுக்கற்பனை; gross fabrication. 2. கொடுஞ்சூழ்ச்சி; deep-laid plot, 3. முற்றும் அழிக்கை; complete destruction.

[ படு → படா + வஞ்சனை ]

**படாவஞ்சனை** *padā-vañjanai*, பெ. (n.)

1. முழுக்கற்பனை; gross fabrication.
2. கொடுஞ்சூழ்ச்சி; deep-laid plot, 3. முற்றும் அழிக்கை; complete destruction.

[படு → படா + வஞ்சனை]

**படி<sup>1</sup>-தல்** *paḍi-*, 4 செ.கு.வி. (v.i.)

1. அடியிற்றங்குதல்; to settle, as dust or sediment. 'தூசி படிந்திருக்கிறது' 2. பாலேடு முதலியன உண்டாய்ப் பரவுதல்; to gather, as cream 'பாலில் ஏடு படிந்திருக்கிறது.' 3. தங்குதல்; to rest, as clouds upon a mountain; to alight; to roost, as birds. "புறவை படிவன வீழ்" (நெடுநல்.10) 4. வயமாதல்; to be subjugated; to be trained, disciplined or tamed. 'அடியாத மாடு படியாது' (பழ.) 5. கையெழுத்துத் திருந்தி யமைதல்; to become orderly, settled, as handwriting. 6. கீழ்ப்படிதல்; to obey. 'பெரியோருக்குப் படிந்து நட' 7. குளித்தல்; to bathe, to sink in water; to be immersed. 8. கண்மூடுதல்; to close, as eyes. "படிகிலாவிழி" (அரிச்.பு.விவா.88) "தடங்கடலிற் படிவாம்" (திருவாசக.38,9.) 9. அழுங்குதல்; to become compressed, flattened, as olas, leaves, leather. 'பாரம் வைத்தால் தைத்த இலை படியும்' 10. தணிதல்; to subside, as water. 'வெள்ளம் படிந்தது' 11. கலத்தல் (வின்); to be joined, united. 12. வணக்கக் குறியாகக் கீழேவிழுதல்; to fall prostrate. "சிரந்தலத்துறப் படிந்து" (உபதேசகா. சிவத்து.344.)

ம.படியுக் து. படிபுனி

[படு → படி → படி -]

**படி<sup>2</sup>-தல்** *paḍi-*, 3. செ.குன்றாவி. (v.t.) நுகர்தல்; to enjoy, experience. "பலர்படி செல்வம் படியேம்" (பு.வெ. 9, 47.)

[படு → படி → படி -]

**படி<sup>3</sup>-தல்** *paḍi-*, 2. செ.கு.வி.(v.i.) 1. அமைதல்; be agreeable or suitable. 2. இறங்குதல்; came down. 3. கலத்தல் (பிங்.); get united. 4. குழித்தல்; make a hollow. 5. திருந்துதல்; be reformed. "இசை படியும்படி பாடினர்" (கோயிற்பு. பதஞ்சலி. 46) 6. பழகுதல்; get acquainted with. "பாழியங்குடுமிப் பொலங்கிரி குழைத்துப் படிந்த பின்" (கூர்மபு. கடவுள் வாழ். 9) (கு.சொ.அக.)

[படு → படி → படி -]

**படி<sup>4</sup>-தல்** *paḍi-*, 4 செ.கு.வி.(v.i.) பொருந்துதல்; to be fit or suited. 'வளை கைக்குப் படிந்திருக்கிறது'

[படு → படி → படி -]

**படி-த்தல்** *paḍi-*, 11. செ.குன்றாவி. (v.t.)

1. எழுதப்பட்டிருப்பதைச் சொற்களாக்கிப் பலுக்குதல்; chant 2. கற்றல்; to learn, study, repeat in order. commit to memory. 3. சொல்லுதல்; to say, tell. "படித்தனன் வாலி மைந்தன்" (கம்பரா. திருவடி. 25) 4. வணங்கிப் போற்றுதல்; to praise. "நின் பாதம் படித்தோர்க்கும்" (குனிப்பா. 1. 47, 91.) 5. பழகுதல் (வின்); to practice, habituate oneself to.

ம. படிக்க

து. படிபுனி

[படு → படி -]

**படி<sup>2</sup>** *paḍi*, பெ. (n.) 1. ஏணிப்படி; மாடிப்படி (பிங்.); step, stair; rung of a ladder. 2. நிலை; grade, rank, class, order. sphere. 3. தன்மை; nature "கருமணியம் பாலகத்துப் பதித்தன்ன படியவே" (சீவக.167) 4. குதிரைக் கலனை (பிங்.); stirrup. 5. துலையின் படிக்கல் (பிங்.); weight for scales. 6. நூறுபலங் கொண்ட நிறையளவு; a weight = 100 palam. 7. நூழி (பிங்.); the ordinary measure of capacity =

8 ollocks, kottu of jaffna. 8. அன்றாடு கட்டளை; fixed daily allowance for food. “படியுண்பார் நுகர்ச்சிபோல்” (கலித் 35.) 9. அன்றாடச் செலவுக்காகக் கொடுக்கும் பொருள்; (R.F.) batta, subsistence money 10. வழி; device, means. “பவக்கடல் கடக்கும் படியறியாது” (உத்தரரா. தோத்திர. 23.) 11. நிலைமை; state, condition. “ஒருபடியாக இருக்கிறான்.” 12. தன்மை; manner, mode. “பாசத்தாலன கன்றம்பி பிணிப்புண்ட படியே” (கம்பரா. நாகபாச, 209) 13. வாயில் நிலையின் கீழ்க் குறுக்குக் கட்டை அல்லது மேற்குறுக்குக் கட்டை; sill or lintel. 14. உடம்பு; body. “நினையார வன்மைப் படியே” (திவ். இயற். திருவிருத் 93.) 15. வழிமரபு; family, lineage. “படிமன்னு பல்கலன்” (திவ். திருவாய் 4, 1, 9.) 16. தகுதி (சூடா.); fitness. “சரணமாம் படியார் பிறர் யாவரோ” (தேவா. 1214, 17) 17. முறைமை; order “அழுந்தை மறையோர் படியாற்றொழி” (தேவா. 493, 10) 18. வேதிகை; low platform for conducting ceremonies. 19. தாழ்வாரம். (யாழ்.அக.); verandah. 20. நீர்நிலை (யாழ்.அக.); reservoir of water.

தெ. க. து. படி ம. படி (t) கோடாபரிகட்

[புள் → பள் → படு → படி]

மு.தா.221.

படி<sup>4</sup> *padī*, பெ. (n.) 1. பகை; hatred “படிமதஞ் சாம்ப்வொதுக்கி” (பரிபா. 4, 18) 2. ஒத்த படி; true copy, as of a manuscript “கிழித்த ஒலை படியேயாலை” (பெரியபு. தடுத்தாட். 56) 3. உவமை; resemblance, comparison. “படியொருவ ரில்லாப் படியார் போலும்” (தேவா. 44, 7)

க. படி

[புள் → பள் → படு → படி]

மு.தா.221.

படி<sup>5</sup> *padī*, பெ. (n.) ஓர் உவம உருபு. (சங்.அக.); a particle of comparison.

[புள் → பள் → படு → படி]

படி<sup>5</sup> *padī*, பெ. (n.) இருதிணைப் பொருள்களும் படியும் அல்லது தங்கும் இடமாகிய நிலவுலகம்; earth. “வருடையைப் படிமகன் வாய்ப்ப” (பரிபா. 11, 5)

[புள் → பண் → பணி → படி]

செல்வி.75. சித்பக.433.

(ஞாலத்தைக் குறிக்கும் படி என்னும் சொல் ‘ப்ருத்வி’ என்னும் வடசொல்லின் திரிபாகச் சென்னை அகரமுதலியிற் காட்டப்பட்டுள்ளது. ‘புடவி’ என்னும் தென் சொல்லே ‘ப்ருத்வி’ என வடமொழியில் திரிக்கப்பட்டுள்ளது - பாவாணர்.)

படி *padī*, பெ. (n.) 34 பலங்கொண்ட ஒரு நிறை (G.Tn.D.i. 238.) a measure of 34 palam

தெ.படி.

படிக்கட்டளை *padī-k-kattalai*, பெ. (n.) அன்றாடு கட்டளை (விள்.); daily allowance to a temple for conducting worship. மறுவ நித்தியக்கட்டளை, நித்தியபடி.

[படி + கட்டளை]

படிக்கட்டி *padī-k-katti*, பெ. (n.) தடைகட்டுங்கல்(R.); counterpoise, equipoise.

[படி + கட்டி]

படிக்கட்டு *padī-k-kattu*, பெ. (n.) 1. மாடிப் படிக்கட்டு (கொ.வ.); steps, stairs, flight of steps, stairs of masonry. 2. நிறைகல்; weights. weighing stones or stamped weights.

மறுவ. படிக்கட்டு

தெ. படிக்கட்டு க.படி. கோடாபரிகட்

[படி + கட்டு]

**படிக்கணக்கு** *paḍi-k-kaṇakku*, பெ. (n.) 1. உணவின் வேளை, அளவு இவற்றைக் கொண்ட குறிப்பு (வின்) ; quantity and time of meal. statement containing 2. படிச்செலவுக் கணக்கு (இ.வ.); batta bill. 3. பொத்தகங்கள் தாளிகைகள் முதலிய வற்றின் உருவாக்கம், இருப்பு ஆகியவற்றைப் பற்றிய எண்ணிக்கைக் கணக்கு; account of books and journal

[படி + கணக்கு]

**படிக்கம்** *paḍikkam*, பெ. (n.) 1. எச்சிலுமிழுங்கலம்; spittoon “எண் சதுரமாகச் செய்வித்துக் கொடுத்த படிக்கம் ஒன்று”; (s.i.i. ii. 149) 2. திருமுழுக்காட்டு நீர் முதலியவற்றைச் சேர்க்கும் ஏனம் (I.M.P. ii. 1404, 1332); pot for receiving water used for an idol.

தெ. க. படி. ம. படிக்கம்

[படி → படிக்கம்]

**படிக்கல்** *paḍi-k-kal*, பெ. (n.) நிறைகல்; weighing stone, stamped weight.

க. படிக்கல்லு.

[படி + கல்]

**படிக்கன்** *paḍikkaṇ*, பெ. (n.) படிக்கம், 1 பார்க்க, see *paḍikkam*.

[படிக்கம் → படிக்கன்]

**படிக்காசு** *paḍi-k-kāśu*, பெ. (n.) 1. நாட்செலவுக்குக் கொடுக்கும் பணம்; subsistence allowance for a day. “படிக்காசொன்று நீ வள்ளைக் குழையுமை பங்காளர் கையிலென் வாங்கினையே” (சிவப். பிரபந். நால்வர் 10) 2. படிக்காசுப் புலவர் பார்க்க, see *paḍi-k-kāśu-p-pulavar*. “சந்தம் படிக்காசலா தொருவர் பகரொணாதே” (குனிப்பா.)

[படி + காசு]

**படிக்காசுப் புலவர்** *paḍikkāśu-p-pulavar*, பெ. (n.) தொண்டை மண்டல சதகம் இயற்றியவரும் 1686 - 1723 இல் வாழ்ந்தவருமான ஒரு புலவர்; a poet, author of *Toṇ-dai maṇḍalaśadagam*, 1686 - 1723.

[படிக்காசு + புலவர்]

**படிக்காரம்** *paḍikkāram*, பெ. (n.) சீனக்காரம் (கொ.வ.); alum, alumen.

தெ. படிக்காரமு க. படிக்கார

து. படிக்கார

[படு → படி + காரம்]

**படிக்காரன்** *paḍi-k-kāraṇ*, பெ. (n.) 1. நாளுணவுக்காக வேலை செய்வோன் (வின்.); one who works for his daily food. 2. படிக்கொடுப்போன் (பாழ்.அக.); one who grants batta.

[படி + காரன்]

**படிக்கால்** *paḍi-k-kāl*, பெ. (n.) ஏணி; ladder. “குறுந் தொடை நெடும்படிக்கால்” (பட்டினப். 142.)

[படி + கால்]

**படிக்குப்படி** *paḍi-k-kuppaḍi*, பெ. (n.) ஒவ்வொரு படியாக முன்னேறுதல்; step by step; in an ascending series. ‘படிக்குப்படித் தாவியேறினான்’ (உ.வ) ‘அவன் வாழ்வில் படிக்குப்படி முன்னேறியவன்’ (உ.வ)

[படிக்கு + படி]

**படிக்குப்பாதி** *paḍikku-p-pādi*, பெ. (n.) சரிபாதி; exactly half.

மறுவ சரிபாதி, செம்பாதி, படுபாதி, படிபாதி.

[படிக்கு + பாதி]

**படிக்கூண்டு** *paḍi-k-kūṇḍu*, பெ. (n.) மெத்தைப் படிக்கட்டுக்கு மேன்முகடாகக் கட்டப்படும் கட்டடம்; stairhead, masonry hood covering the top of a flight of stairs leading to a flat roof.

[படி + கூண்டு]

**படிகட்டு-தல்** *paḍi-kattu-*, 4. செ.கு.வி. (v.i.)  
1. உணவுக்கு வேண்டிய பணத்தைச் செலுத்துதல்; to pay batta or daily allowance.  
2. நிறைத் தடை கட்டுதல்; to put allowance weight in the scale of a balance. 3. மாடிப்படி கட்டுதல்; to construct steps or stairs.

[படி + கட்டு-]

**படிகப்பச்சை** *paḍiga-p-paccai*, பெ. (n.) கடல் நிறம் போன்ற பச்சைக்கல்; beryl.

[படிகம் + பச்சை]

**படிகம்<sup>1</sup>** *paḍigam*, பெ. (n.) 1. கூத்து (அக.நி.); dance. 2. இரப்பு (பிங்.); alms. 3. விளாம் பட்டை (சூடா); bark of the wood-apple tree.

[ஒருகா. படிகம் → படிகம்]

படிகம் = கூத்து.

**படிகம்<sup>2</sup>** *paḍigam*, பெ. (n.) பளிங்கு; crystal, prism. “படிகத் தின்றலமென் றெண்ணி” (கம்பரா. வரைக்காட்சி. 49.)

**படிகமணி** *paḍiga-maṇi*, பெ. (n.) கடைந்த படிகக் கற்களால் அமைந்த கழுத்தணி (சங்.அக.); a necklace made of crystals.

[படிகம் + மணி]

**படி கமிடு - தல்** *paḍigam-iḍu-*, 17. செ.குன்றாவி. (v.t.) பழுக்கச் சுடுதல்; (வின்.) to brighten gold ornaments.

[படிகம் + இடு-]

**படிகர்** *paḍigar*, பெ. (n.) வாயிற்காவலர்; (யாழ்.அக.); gate keepers.

[படி → படிகர்]

**படிகலிங்கம்** *paḍigaliṅgam*, பெ. (n.) வல்லத்தில் கிடைக்கும் கண்ணாடிப் பளிங்கு; crystal glass found in vallam near Tanjore, South India. (சா.அக.)

[படிகம் + இலங்கம் → இலங்கம் → லிங்கம்]

**படிகளை-தல்** *paḍi-kalai-*, 2. செ.குன்றாவி. செ.குன்றாவி. (v.t.) தெய்வச் சிலைகளின் ஒப்பனையை நீக்குதல்; to undress, as an idol.

[படி + களை-]

படி - பழமை

**படிகாரநீர்** *paḍigāranir*, பெ. (n.) 1. படிகாரத் தண்ணீர்; solution of alum. 2. படிக்காரக் கலப்பு நீர்; a compound of alum liquor. (சா.அக.)

[படிகாரம் + நீர்]

**படிகாரம்** *paḍigāram*, பெ. (n.) படிக்காரம் (சங்.அக.) பார்க்க. see paḍikkāram.

[படு → படி + காரம்]

**படிகாரன்** *paḍigāraṇ*, பெ. (n.) வாயில் காப்பாளன்; gate-keeper. “படிகாரிரெம் வரவு சொல்லுதிர்” (கம்பரா. பள்ளி. 1)

[படி + காரன்]

**படிகால்** *paḍi-kāl*, பெ. (n.) தலைமுறை; generation. “ஏழேழ் படிகா லெமையாண்ட பெம்மான்” (தேவா. 1086, 9)

[படி +கால்]

**படிகாலி** *paḍi-kāli*, பெ. (n.) தட்டையாய்ப் படிந்திருக்கும் பாதமுடைய-வன்-வள் (நூஞ்.); a flat footed person.

[படி + காலி]

(செல்வி, 75, ஆடி. பக். 599.)

ஒ.நோ. நட்டுவாய்க்காலி

**படிகை** *paḍigai*, பெ. (n.) 1. யானை மேலிடும் தலிக; howdah and trappings of an elephant. “பரும முதுகிடு படிகையும்” (கம்பரா. அதிகா. 132) 2. நந்தியா வட்டம் (சங்.அக.); பார்க்க, see nandiya vattam east indian rosebay.

[படி → படிகை]

**படிகொடு-த்தல்** *paḍi-koḍu-*, 4. செகுனி. (v.i.) படையளித்தல்; giving stated allowances.

[படி + கொடு-]

**படிச்சந்தம்** *paḍiccandam*, பெ. (n.) ஒன்றைப் போன்ற வடிவ; image, figure. “படிச்சந்த மாக்கும் படமுள வோநும் பரிசகத்தே” (திருக்கோ. 78)

[படி + சந்தம்]

**படிச்சட்டம்** *paḍi-c-cattam*, பெ. (n.) கோயிற் றிருமேனிகளை எடுத்துச் செல்லுங் கோயிற் சிவிகை வகை (சிவக். பிரபந்த. பக். 237); palanquin of an idol.

[படி + சட்டம்]

**படிச்சுருக்கு** *paḍi-c-curukku*, பெ. (n.) தட்டார் படிக்கற்களை யிட்டுவைக்குஞ் சுருக்குப்பை (நூஞ்.); a stringed bag containing weights, used by gold - smiths.

[படி + சுருக்கு]

**படிச்செலவு** *paḍi-c--celavu*, பெ. (n.) நாட் செலவு (கொ.வ.); daily expense. ‘படிச்செலவுக்கு முதலாளி பணந்தந்தாரா?’

[படி + செலவு]

**படிசம்** *paḍiśam*, பெ. (n.) 1. தூண்டில் (விண்.); fish-hook, angling instrument. 2. தொண்டைப் புண்களை அறுக்குங் கத்தி; a surgical knife used for throat operations.

[படி → படி → படிசம்]

**படிசியேற்றம்** *paḍiśi-y-ēṛram*, பெ. (n.) சிற்றேற்றம் (C.G.); small picotta which can be worked by a single person treading on it.

[படி + ஏற்றம்]

**படிசு** *paḍiśu*, பெ. (n.) 1. நிலைமை; state, condition. ‘ஒருபடிசாயிருக்கிறது’ 2. ஒத்த அமைப்பு; due proportion.

[படி<sup>3</sup> → படிசு]

**படிசொல்** *paḍiśol*, பெ. (n.) கற்புநெறி; chastity. “படிசொல் தவறாத பாவாய்” (குனிப்.)

**படித்தரம்** *paḍi-t-taram*, பெ. (n.) 1. கோயில் முதலியவற்றுக்கு உதவும் நாட்கட்டளை; daily allowance, as to a temple. 2. நடுத்தரம்; middling quality. ‘அவர்கள் படித்தரமானவர்கள்’ 3. ஒழுங்கு; rule, regulation.

க. படிதர. ம. படித்தரம்.

படி + தரம்

**படித்தளம்** *paḍi-t-taḷam*, பெ. (n.) படிக்கட்டு; step of a staircase “*ஓரம்படித்தளமாம்*” (கட்டபொம்மு .பக் 58)

[படி + தளம்]

**படித்தளம்** *paḍi-t-taṅam*, பெ. (n.) படித்தரம் பார்க்க; see *paḍi-t-taram* “*ஒரு நாளையிலே படித்தளத்துக்கு அமுதுபடி*” (கோயிலொ. 62)

[படி + தளம்]

**படித்திரம்** *paḍittiram* பெ. (n.) சூட்டிறைச்சி (பிங்); roast meat

[படி → படித்திரம்]

**படித்துறை** *paḍi-t-turai*, பெ. (n.) படிக்கட்டுக் களமைந்த நீர்த்துறை; bathing ghat provided with steps. “*அச்சிவாலய மாறுபடித்துறை*” (குற்ற.தல.கவற்சன 63).

[படி + துறை]

மறுவ. தண்ணீர்த்துறை.

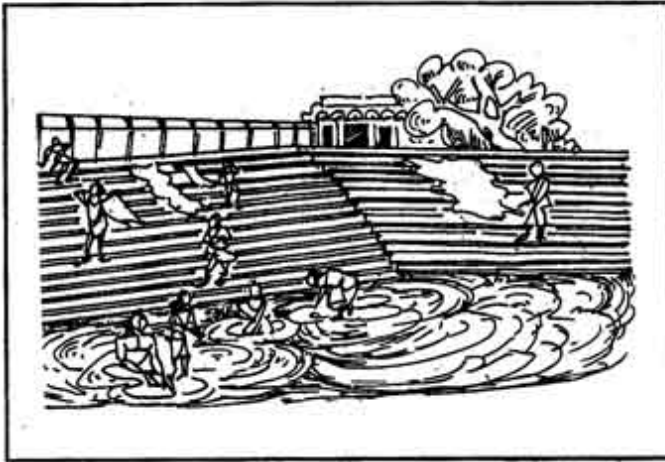

**படிதம்<sup>1</sup>** *paḍidam*, பெ. (n.) கூத்து (பிங்); dancing. “*கடுவ னிருங்கழைப் படிதம் பயிற்றுமென்ப*” (யாப்.வி.பக். 190)  
2. போற்றிப்பாடல்; eulogy, songs of praise, hymns. “*படிதம் பலபாட*” (தேவா.559,4.)

[படி → படிதம்]

**படிதம்<sup>2</sup>** *paḍidam*, பெ. (n.) உயரிய மாணிக்க வகை; a kind of ruby. “*விந்தமும் படிதமும் விதிமுறை பிழையா விளங்கிய சாதியும்*” (சிலப்.14,186)

**படிப்படி** *paḍi-p-paḍi*, (வி.எ) adv. படிப்படியாய் பார்க்க; see *paḍi-p.paḍi-y-āy* “*நான்மறை முற்றும் படிப்படி சொன்னதாம்*” (உபதேச கா, சிவபுண்ணி 19)

[படி + படி]

**படிப்படியாய்** *paḍi-p-paḍi-y-āy*, (வி.எ) adv. சிறுகச்சிறுக (கொ.வ); step by step, gradually. ‘*படிப்படியாயேறுதல்*’

[படி + படி + ஆய்]

**படிப்படை** *paḍi-p-paḍai*, பெ. (n.) கூலிப்படை; mercenary force. “*கொடிப்படை போக்கிப் படிப்படை திறிது*” (பெருங் மகத.24,39)

மறுவ. கூலிப்படை

[படி + படை]

**படிப்பணம்** *paḍi-p-paṇam*, பெ. (n.) நாள் செலவுக்குக் கொடுக்கும் பணம்; batta

[படி + பணம்]

**படிப்பனவு** *paḍippaṇavu*, பெ. (n.) 1. படிப்பு (யாழ்ப்ப); learning study 2. கற்பித்தல் (யாழ்ப்ப.அக); teaching.

[படி → படிப்பனவு]

**படிப்பனை** *paḍippaṇai* பெ. (n.) 1. படிப்பு, 1, 2, 4 பார்க்க; 1,2,4 see *paḍippu*. 2. திறமை; proficiency competency

[படி → படிப்பனை]



**படிப்பாளி** *padippāli*, பெ. (n.) கற்றோன்; கல்வி வல்லவன் (கொ.வ); a man of learning

[படிப்பு+ஆள் + இ + படிப்பாளி]

ஒ.நோ செலவாளி. 'இ' வினைமுதல் ஈறு.

**படிப்பி-த்தல்** *padippi-* 11. செ.குன்றாவி. (v.t.)

1. கற்பித்தல்; to teach. 2. பழக்குதல்; to train.

[படிப்பு → படிப்பி-,]

**படிப்பினை<sup>1</sup>** *padippinai*, பெ. (n.) வங்கமணல்; lead ore.

**படிப்பினை<sup>2</sup>** *padippinai*, பெ. (n.) 1. வரலாறு, நிகழ்ச்சி, நுகர்ச்சி போன்றவை கற்றுக் கொடுக்கும் பாடம்; உண்மை; lesson (that one learns) truth. "தோதல் தோல்வி அந்தக் கண்ணை(கட்சி)க்கு ஒரு நல்ல படிப்பினையைத் தந்திருக்கும்" 'வல்லாட்சி அதிகாரம் நிலைத்ததே இல்லை என்பது வரலாறு காட்டும் படிப்பினை'

[படிப்பு → படிப்பினை]

**படிப்பினை<sup>3</sup>** *padippinai*, பெ. (n.) 1. பாடம் (அறிவுரை); lesson 2. நீதி; moral.

[படிப்பு → படிப்பினை]

**படிப்பு** *padippu*, பெ. (n.) 1. கல்வி; learning, study. 'இளம்பருவத்தில் படிப்பில் கவனம் செல்லவில்லை என்றால் என்ன செய்வது?' 2. படித்தல்; reading, recitation. செய்திகள் படிப்பவர் நல்லினி. 3. பாடுகை (வின்); chanting, singing. 4. கற்பித்தல் (வின்); instruction, teaching. 5. தந்திரம்; scheme, subtlety contrivance. 6. ஒரு துறைத்தேர்ச்சி; a course of study, discipline. 'பொறியியல் படிப்பு, மருத்துவப்படிப்பு'

[படி + பு (பு - தொழிற் பெயர் ஈறு-),]

**படிப்புக்காரன்** *padippu-k-kāraṇ*, 1. ஒரு துறையில் நிறையப் படித்துத் தேர்ச்சி பெற்றவர்; well read person, scholar 2. கோயிலில் தொன்மம் (புராணம்) கேட்போன்; person who attends a temple to hear the purāna chanted. 3. தந்திரசாலி; cunning, scheming, subtle person.

[படிப்பு → காரன்]

**படிப்புரை** *paḍi-p-purai*, பெ. (n.) ஒட்டுத் திண்ணை (நூல்); pial.

[படி → படிப்புரை]

**படிப்புறம்** *paḍi-p-puram*, பெ. (n.) கோயிற் குருக்களுக்கு வழங்கப்படும் இறையிலி நிலம்; land on free tenure, bestowed on temple priests. "பத்தினிக் கோட்டப் படிப்புறம் வகுத்து" (சிலப்.30.151)

[படி + புறம்]

**படிபாதி** *paḍi-pādi*, பெ. (n.) படிக்குப் பாதி (வின்) பார்க்க; see paḍikku-p-pādi.

[படி + பாதி]

**படிபோடுதல்** *paḍi-podu-*, 20. செ.கு.வி. (v.i.) 1. நாட்படி கொடுத்தல்; giving a daily allowance, or batta 2. படியமைத்தல்; placing a step or block for a step.

[படி + போடு-,]

**படிமக்கலம்** *paḍima-k-kalam*, பெ. (n.) 1. முகம் பார்க்கும் கண்ணாடி(கிவா); mirror. "தாய் சிறுகாலை படிமக்கலத்தொடும் புக்காள்". (இறை. 14,95) 2. பெரியோரிடம் காணிக்கை யாக்கும் கருவி; articles of offering to the elders. "படிமக்கலம் காண்டற்கேற்பனவாயின சொண்டு" (திவ்.திருப்பள்ளி.8.)

[படிமம் + கலம்]

**படிமகன்** *paḍi-magan*, பெ. (n.) 1. செவ்வாய்; mars, as the son of earth. “வருடையைப் படிமகன் வாய்ப்ப” (பரிபா.11,5)

[படி + மகன்]

**படிமடங்கு - தல்** *paḍi-maḍaṅgu*, 10. செ. கு. வி. (v.i.) வேலைமுடிசை; closing of the work.

[பணி → படி + மடங்கு]

**படிமத்தாள்** *paḍimattā*, பெ. (n.) தேவராட்டி (பிங்); temple priestess divinely inspired and possessed of oracular powers, “குறக்கோலப் படிமத்தாளை நேர்நோக்கி” (பெரியபு. கண்ணப்ப. 49)

[படிமம் → படிமத்தாள்]

**படிமத்தோன்** *paḍimattōn*, பெ. (n.) தேவராளன் (திவா.); temple - priest divinely inspired and possessed of oracular powers.

[படிமத்தான் → படிமத்தோன்]

**படிமதாளம்** *paḍima-tālam*, பெ. (n.) ஒன்பான் தாளத்தொன்று (திவா.); (mus.) a variety of time-measure, one of *oṅbāṅ-tālam*.

[படிமம் + தாளம்]

**படிமம்** *paḍimam*, பெ. (n.) 1. சிலை; image. “படிமம் போன்றிருப்ப நோக்கி” (சீவக. 2642) 2. சான்று; example, model. “நன்றிய லுலகுக் கெல்லாம் படிமமா” (திருவாலவா. 47, 3.) 3. வடிவம்; form, shape. “பவளத்தின் பருவரைபோற் படிமத்தான் காண்” (தேவா. 886, 6) 4. தவக்கோலம்; guise of an ascetic. 5. நோன்பு; penance, austerities. “பல்படிம மாதவர்கள் கூடி” (தேவா. 1060, 6) 6. ஆவியாற்

பற்ற படுதல்; temporary possession by a spirit. படிமத்தாள், படிமத்தான். 7. படிமக்கலம் பார்க்க; see *paḍimakkalam*. “தனது நிழல் பற்ற வருகும் படிமத்தாள்” (திருவாரூ. 342) 8. தூய்மை; purity. “படிமப் பாதம் வைத்தப் பரிசும்” (திருவாச. 2, 76)

[படி → படிமை → படிமம்]

(வ. மொ. வ. பக். 29.)



**படிமரவை** *paḍi-maravai*, பெ. (n.) வணிகர்கள் படிக்கற்களையிட்டு வைக்கும் மரவை; a wooden vessel in which weights are kept by merchants.

[படி + மரவை]

மரவை = மரத்தாலான ஏனம்

**படிமவிரதம்** *paḍima-viradam*, பெ. (n.) மாணி நோன்பு; the vow of a brahmachārin. “படிம விரதமொடு பயிற்றிய நல்லியாழ்” (பெருங். வத்தவ. 3, 82.)

[படிமம் + விரதம்]

**படிமவுண்டி** *paḍima-v-unḍi*, பெ. (n.) நோற்றுப் பட்டினிவிட்டுண்ணும் உணவு; food taken after fasting. “பார்ப்பன முதுமகன் படிமவுண்டியன்” (மணிமே. 5, 33.)

[படிமம் + உண்டி]

படிமா<sup>1</sup> *paḍimā*, பெ. (n.) ஒப்பு; similarity, likeness.  
“அது படிமாவா மலிவித்தார்” (கோயிற்பு. நட. 43.)

[படிமம் → படிமா]

படிமா<sup>2</sup> *paḍimā*, பெ. (n.) எடுத்துக்காட்டு;  
example; illustration. நம்மோடு ஸஜாதீயர் பக்கல்  
பரிமாறினதன்றோ நமக்குப் படிமா’  
(ஈடு. 10, 4, 5)

[படிமம் → படிமா]

படிமாத்தாள் *paḍimāttāi*, பெ. (n.) படிமத்தாள்  
பார்க்க (யாழ். அக.); see paḍimāttāi.

[படிமத்தாள் → படிமாத்தாள்]

படிமானம் *paḍimānam*, பெ. (n.) 1. அமைவு;  
tractableness docility. 2. தணிவு; alleviation.  
நோயின் படிமானம் 3. சட்டப் பலகைகளின்  
இணைப்புப் பொருத்தம்; close fitting of planks, in  
carpentry. பலகைகள் படிமானமாயின

[படி → மாணம்]

படிமுடிச்சு *paḍimudiccu*, பெ. (n.) மிகவும்  
இறுக்கமான முடிச்சு; a hard knot.

[படு → படி + முடிச்சு]

படிமுழுதிடந்தோன் *paḍi-muḷudidāndōn*,  
பெ. (n.) திருமால் (பிங்); Thirumāi, as having lifted  
the whole earth. நிலமுழுதும் பெயரத்  
தூக்கினோன்.)

[படி + முழுதும் + இடந்தோன்]

படிமுறை *paḍi-murai*, பெ. (n.) 1. படிமுறையால்  
வருவது; regular course. “படிமுறையானன்றி  
இவ்வொரு பிறவியிற் செய்த தவந்தானே  
யமையாது” (சி.சி. 8, 1.) 2. மிகைப்படித்தொகை  
கிடைக்கக் கூடிய நாள்; the fixed day or term  
for which extra allowance is granted.

[படி + முறை]

படிமேடை *paḍi-mēḍai*, பெ. (n.) படிப்படியா  
யுயர்ந்தமைந்த இருக்கை வரிசை; gallery.

[படி + மேடை]

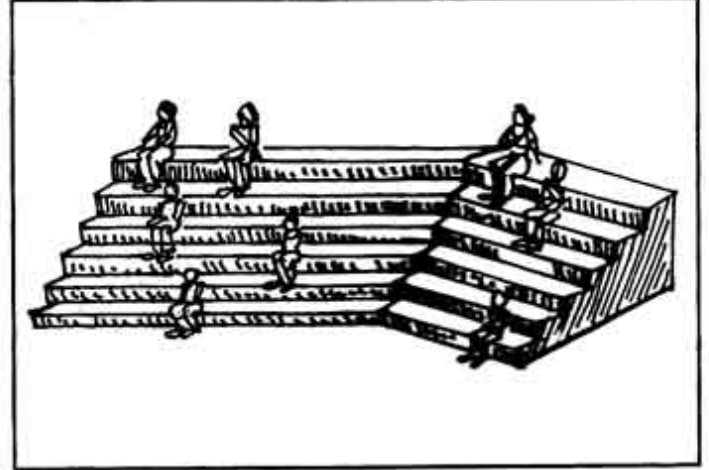

படிமை *paḍimai*, பெ. (n.) 1. படிமம் 3 பார்க்க,  
see paḍimam 3. “கட்டளைப் படிமையிற்  
படியாது” (சீவக. 2752.) 2. படிமம், 1. (தொல்.  
பொ. 50, இளம்பூ) பார்க்க; see paḍimam 3.  
படிமம், 5. பார்க்க; see paḍimam 5. “பல்புகழ்  
நிறுத்த படிமை யோனே” (தொல். பாயி) 4.  
படிமம், 1 பார்க்க; see paḍimam “ஏனோர்  
படிமைய” (தொல். பொ. 30, இளம்பூ)

[படி → படிமை]

paḍima pkt.

படியகம் *paḍiyagam*, பெ. (n.) படிக்கம்,  
1. பார்க்க, see paḍikkam. 1 “படியக மிரண்டு  
பக்கமும்” (சீவக. 2472.)

[படி + அகம்]

படியச்சு *paḍi-y-accu*, பெ. (n.) நேரொப்படையது;  
model, prototype. “படியச்சையை வுதாரண  
நோக்கினார்” (பி.வி. 50.)

[படி + அச்சு]

**படியப்பாய்-தல்** *paḍiya-p-pāy-*, செ. கு. வி. (v.i.) கப்பல் மூழ்குதல் (வின்); to sink, as a ship.

[படிய + பாய்-;]

படிதல் → படித்தல் = மூழ்குதல்

**படியப்பார்<sup>1</sup>-த்தல்** *paḍiya-p-pār-*, 4. செ. குன்றா. வி. (v. t.) 1. விலை குறைத்தல்; to bid too low a price; to undervalue. 2. பலகைகளை இணைத்தல்; to join boards, in Carpentry.

[படிய + பார்-;]

**படியப்பார்<sup>2</sup>-த்தல்** *paḍiya-p-pār-*, 4. செ. கு. வி. (v. i.) அழிமும் நிலையிலிருத்தல்; to be ready to sink.

[படிய + பார்-;]

**படியாரம்** *paḍi-y-aram*, பெ. (n.) மரங்களை அராவப் பயன்படும் ஒருவகை அரம்; coarse rasp for filing wood.

[படி + அரம்]

**படியரிசி** *paḍi-y-ariṣi*, பெ. (n.) உணவுக்காகக் கொடுக்கும் அரிசி; rice given as subsistence allowance.

[படி + அரிசி]

**படியரிசிகண்டன்** *paḍi-y-ariṣi-kaṇḍan*, பெ. (n.) பயனற்றவன்; worthless fellow.

[படியரிசி + கண்டன்]

**படியவை-த்தல்** *paḍiya-vai-*, 4. செ. குன்றாவி. (v.t.) 1. படையும்படி வைத்தல்; to flatten or straighten olas or warped boards by placing weights over them. 2. ஊன்றுதல்; to

plant firmly, as one's feet in walking. 'காலைப் படிய வைத்து நட' 3. அடங்கச் செய்தல்; to subdue, as a country.

[படிய + வை-;]

**படியாள<sup>1</sup>-த்தல்** *paḍi-y-ala*, 3. செ. கு. வி. (v.i.) உயிர்வாழ்வதற்குரியனவற்றை அளித்தல்; to supply articles of food for maintenance. "பல்லுயிருக்கெல்லாம் படியாளக்கும் வேலைவே" (கதினாமலைப் பேரின்பக் காதுல், 13)

[படி + அள -;]

**படியாள<sup>2</sup>-த்தல்** *paḍi-y-ala*, 3. செ. கு. வி. (v.i.) 1. உயிர்வாழ்வதற்குப் படி கொடுத்தல்; to measure out grain on account of wages; to make or pay allowances for one's maintenance. "நமக்குப் படியாளப்போர் நாரியோர் பாள்" (குனிப்பா.121,5)

[படி + அள-;]

**படியாளந்தோன்** *paḍi-y-aṇḍōn*, பெ. (n.) திருமால் (பிங்.); Thirumāḷ, as one who measured the universe. (உலகை அளவிட்டவன்) 'படியாளந்த பெருமான்'.

[படி + அளந்தோன்]

**படியாள்** *paḍi-y-āḷ*, பெ. (n.) 1. படி வாங்கிய பயிரிடும் குடித்தனக்காரன் (C.G.); hired servant, one whose wages are paid in grain; farm labourer who receives his wages in kind. 2. மேல்வாரத்துக்குரியவரால் கொடிவழியாக வாழ்விக்கப்படும் பறைக்குடி; a division among paraiyas hereditarily attached as servants to some land holding family which must support them in times of drought and famine.

மருவ. படிக்காரன்

[படி → படியாள்]

படியிடந்தோன் *padi-y-idandōn*, பெ. (n.)  
படிமுழுதிடந்தோன் பார்க்க. (குடா.); see  
*paḍimulutidandōn*.

[படி + இடந்தோன்]

படியெடு<sup>1</sup>-த்தல் *padi-y-edu-*, 4. செ.குவி.  
(v.i.) ஒன்றைப் போல மற்றொன்று செய்தல்;  
to copy or duplicate. “விக் கிரகத்துக்குப்  
படியெடுத்தது போலே” (குருபரம். 389.)

[படி + எடு-,]

படியெடு<sup>2</sup>-த்தல் *padi-y-edu-*,  
18. செ.குன்றாவி (v.t.) ஒப்புமையாகக்  
கொள்ளுதல்; to cite an instance for  
comparison. “படியெடுத்த துரைத்துக் காட்டும்  
படித்தன்று படிவம்” (கம்பரா. உருக்காட். 38.)

[படி + எடு-,]

படியெடுப்பு *padi-y-eduppu*, பெ. (n.) ஒத்தபடி;  
duplicate, counterpart. “கூவன் செங்கைக்குப்  
படியெடுப்பேய்க்கும்” (குமா. பிர. மதுரைக். 47.)

[படி + எடுப்பு-,]

படியேற்றம் *padi-y-ērram*, பெ. (n.) 1. திரு  
விதாங்கூர் மன்னர் முதன்முதற் கோயிலுக்குச்  
செல்லும்பொழுது செய்யுஞ் சடங்கு;  
(நாஞ்.); a important ceremony performed by  
the Travancore Maharajahs in  
connection with their first formal entry in  
to the temple at their capital. 2. படிகளின்  
மேல் தெய்வத்திருமேனியை எழுந்தருளப்  
பண்ணிக் கொண்டு செல்லுகை; the act of  
gently carrying a deity in a temple over a  
flight of steps, as at srirangam.

[படி + ஏற்றம்]

படியேறிச்சேவிக்கிறவள் *padi-y-ēri-c-  
cēvikkiravaḷ*, பெ. (n.)  
இறைத்திருமேனியின் முன்புள்ள படியிலேறி  
வழிபடும் உரிமை பெற்ற கோயிற்  
பணிவிடைக்காரி; (வின்.) female servant  
in a temple who has the privilege of  
ascending the steps before a shrine  
and worshipping.

[படியேறி + சேவி → சேவிக்கிறவள்]

சேவி = Skt.

படியோர் *paḍiyōr*, பெ. (n.) பகைவர்;  
enemies, as those who do not bow  
down. (வணங்காதோர்) “படியோர்த்  
தேய்த்த பணிலிலாண்மைக் கொடியோள்  
கணவன்” (மலைபடு. 423.)

[படி → படியோர்]

ஓர் வினையாலணையும் பெயரீறு.

படியோலை *paḍi-y-ōlai*, பெ. (n.)  
மூலவோலையைப் பார்த்து எழுதிய ஒலை;  
duplicate of an ola document.  
“மூட்சியிற் கிழித்த வோலை படியோலை”  
(பெரியபு. தடுத்தாட். 56.)

[படி + ஒலை]

படிரம்<sup>1</sup> *paḍiram*, பெ. (n.)  
1. சந்தனம்; sandal, sandalwood.  
2. சிவப்பு; redness. 3. வயிறு; abdomen;  
4. ஊதை (வாதம்); wind humour.  
(சா.அக.)

படிலன் *paḍilan*, பெ. (n.) 1. வீரன்  
(சங்.அக.); warrior. 2. பணியாளர்; servant.

**படிவம்** *paḍivam*, பெ. (n.) 1. வழிபடுதெய்வம்; the tutelary deity. “பைஞ்சேறு மெழுகிய படிவ நன்னகர்” (பெரும்பாண். 298.) 2. உடம்பு; body. “இருவகைப் படிவம்” (ஞான. 8, 3) 3. உருவம்; form, shape. “பண்ணவர் படிவங் கொண்டான்” (சீவக. 395.) 4. வடிவழகு (அகநி.); symmetry of form or figure; beauty. 5. தவக்கோலம்; guise of an ascetic. “படிவ நோன்பியர்” (மணிமே. 28, 224.) 6. தோற்றம்; appearance. “திங்கள் பகல் வந்த படிவம் போலும்” (கம்பரா. கிட்கிந்தை. 51) 7. நோன்பு; penance, austerities. “கற்றோய்த் துடுத்த படிவப் பார்ப்பான்” (முல்லைப். 37.)

[படி → படிவு → படிவம்]

(வ. மொ. வ. பக். 29.)

**படிவர்** *paḍivar*, பெ. (n.) முனிவர் (பிங்.); recluses sages; ascetics.

[படிவம் → படிவர்]

**படிவவுண்டி** *paḍiva-v-uṇḍi*, பெ. (n.) படி மவுண்டி பார்க்க; see paḍima-v-uṇḍi. “படிவ வுண்டிப் பார்ப்பன மகனே” (தொல்.பொ. 626, உரை.)

[படிவம் + உண்டி]

**படிவிஞ்சனம்** *paḍi-viñṇam*, பெ. (n.) அன்றாடு படித்தரமான சமையல் பொருள்; articles other than rice for the preparation of food, as in temple. “தேங்காய் பழம் உள்ளிட்ட படி விஞ்சனங்களுக்கும்” (s.i.i.iv.129.)

[படி + வியஞ்சனம் → விஞ்சனம்]

**படிவிடை** *paḍi-v-iḍai*, பெ. (n.) கண்ணி (புதுவை.); snare.

[படி + விடை]

**படிவு** *paḍivu*, பெ. (n.) படிவிடை பார்க்க; see paḍi-v-iḍai.

[படி → படிவு]

**படிற்றுரை** *paḍirṟurai*, பெ. (n.) பொய்யுரை; false word. “பல்வேறு சமயப் படிற்றுரை யெல்லாம்” (மணிமே. 21, 101.)

[படிறு → படிற்று + உரை]

**படிற்றொழுக்கம்** *paḍirṟoḷukkam*, பெ. (n.) பொய்யொழுக்கம்; hypocritical conduct. “வஞ்ச மனத்தான் படிற்றொழுக்கம்” (குறள். 221.)

[படிறு + ஒழுக்கம் → படிற்றொழுக்கம்]

**படிற்றொழுக்கர்** *paḍirṟoḷukkar*, பெ. (n.) காழகர், தீயர், வஞ்சர்; rakes, lascivious persons.

[படிறு + ஒழுக்கம் = படிற்றொழுக்கம் → படிற்றொழுக்கர்]

**படிறன்** *paḍiraṇ*, பெ. (n.) 1. பொய்யன்; liar. 2. வஞ்சகன் deceiver, cheat. “கள்ளப்படிறர்க் கருளாவான்” (திருக்கோ. 87.) 3. திருடன்; thief 4. வஞ்சகன், காழகன் (யாழ்.அக.); rake, lascivious person. 5. கொடுமையானவன்; cruel, terrific person. “பகலவன்றன் பல்லுகுத்த படிறன்றன்னை” (தேவா. 751, 10) 6. தீம்பன்; mischievous person. “பந்து பறித்துத் துகில் பற்றிக் கீரிப் படிறன் படிறுசெய்யும்” (திவ். பெரியதி. 10, 7, 5.)

[படிறு + அன்]

‘அன்’ ஆண்பாலீறு.

படிறி *padiri*, பெ. (n.) வஞ்சகமுள்ளவள்; deceitful woman. “பொக்கங்களே பேசும்... படிறி” (திருவாச. 7, 5.)”

[படிறு + இ] ‘இ’ பெண்பால் ஒருமையீறு

படிறன் = ஆண்பால்

படிறி = பெண்பால்

படிறு *padiru*, பெ. (n.) 1. பொய் (பிங்.); lying, falsehood. 2. வஞ்சனை (திவா.); deceit, fraud. “படிறிலவாஞ் செம்பொருள்” (குறள். 91) 3. அடங்காத்தனம்; unruliness, lawlessness. 4. குறும்பு; mischief. “படிறு பல செய்து” (திவ்.பெரியாழ். 3, 2, 6) 5. திருட்டு (பிங்.); stealth 6. களவுப் புணர்ச்சி; clandestine union “மேலும் படிறுவவேம்” (திருக்கோ. 390.) 7. கொடுமை, Guilty, Wickedness “ஊராண்மைக் கொத்த படிறுடைத்து” (கலித். 89.)

படினம்<sup>1</sup> *padinam*, பெ. (n.) 1. மேன்மை; excellence, pre-eminence. 2. பக்குவம்; fitness, propriety. 3. வெற்றி; victory, achievement

[படி<sup>1</sup> → படினம்]

படினம்<sup>2</sup> *padinam*, பெ. (n.) கல்வி (நாஞ்.); learning

[படி → படினம்]

படிர்படிர *padir padir*, பெ. (n.) ஓர் ஒலிக்குறிப்புச் சொல்; an onomatopoeic term. “நேரெதிர்க்க வேலை படிர்படிரென” (திருப். 449.)

படிரம் *padiram*, பெ. (n.) 1. சந்தனம் (சூடா.); sandalwood. 2. சிவப்பு (பிங்.); red or ruddy

colour. 3. வயிறு; (யாழ்.அக.) belly. 4. உயரம் (யாழ்.அக.); 5. வயல்; (யாழ்.அக.) field 6. ஊதைக்கூறான நோய் (யாழ்.அக.); disease due to windy humour. 7. கருங்காலி; blackwood.

[படு → படிரம்]

படிரெனல் *padir-enaal*, பெ. (n.) ஒலிக்குறிப்பு; onom. expr. signifying a sudden crash or explosion. “மூதண்டகூட முகடும் படிரென வெடிக்க” (குனிப்பா. 1, 344, 61.)

[படிர<sup>1</sup> + எனல்]

படிரனம் *padirnam*, பெ. (n.) பறவைகள் பறக்கும் முறைகளிலொன்று; a birds flight. “படிரனமண்டலம்” (காசிக. திரிலோ. சிறப்பு. 6)

படு<sup>1</sup>-தல் *padu-*, 6. செ.கு.வி. (v.i.)

1. உண்டாதல்; to come into existence. “ஈதலிசைபட வாழ்தல்” (குறள். 231.)
2. தோன்றுதல்; to appear. “படுகட ரொஃகம் பறித்து” (பு.வெ. 7, 16.) 3. தோன்றுதல்; to rise, as a heavenly body. “படுபறியலனே பல்கதிர்ச் செல்வன்” (புறநா. 34.) 4. நிகழ்தல்; to occur, happen. 5. மனத்திற்றோற்றுதல்; to strike one, occur to mind. “அப்பொருள் எனக்குப்பட்டது.”
6. பூத்தல் (யாழ்.அக.); to blossom. 7. ஒன்றன் மீது ஒன்று உறுதல்; to hit or strike against; to touch. “சடுகணை படுதலோடும்” (கம்பரா. இந்திரசித்துவதை. 44) 8. மொய்த்தல்; to swarm, as bees. “வண்டுபட மலர்ந்த” (புறநா. 24) 9. அகப்படுதல்; to be caught, as fishes, birds or other game to be entrapped, as rats. “பத்தி வலையிற் படுவோன் காண்க” (திருவா. 3, 42.) 10. புகுதல்; to enter. “நாடுபடுசெலவினர்” (புறநா. 240.) 11. பெய்தல்; to rain. “படுமழை யாடும் வரையகம்” (கலித். 103, 20.) 12. பெரிதாதல்;

(அகநா. 11 உரை.) to be big. 13. மேன்மை யடைதல்; to become great, distinguished. “ஆசார மெப்பெற்றியானும் படும்” (ஆசாரக். 97) 14. அழிதல்; to perish. “படாஅச்செலியர் நிற்பகைவர் மீனே” (புறநா. 24.) 15. மறைதல்; to set, as a heavenly body; “கூர்நோக்கி மலர்ந்தாங்கே படிற் சாம்பு மலர்” (கலித். 78.) 16. சாதல்; to die. “காதலிநீபட்டதூஉம்” (சிலப். 29, அடித்தோழியரற்று.) 17. புண் காய்தல்; to be healed or cured as an eruption or boil. ‘புண் பட்டுப்போய்விட்டது’. 18. வாடுதல்; to fade, wither, as trees. 19. சாய்தல்; to incline, leanover. “படாஅ முலைமேற்றுகில்” (குறள். 1087.) 20. துன்பமடைதல்; to suffer. “படுவேன் படுவ தெல்லாம்” (திருவாச. 50, 4) 21. தொங்குதல்; to hang. “படுமணி” (திருமுரு- 80.); 22. ஒலித்தல்; to sound. “படுகண் முரசம்” (பதிற்றுப். 49, 14.) 23. பாய்தல்; to exude, as must from an elephant. “தேம்படு கவுள யானை” (முல்லைப். 31) 24. புதைக்கப் படுதல்; to be buried, as treasure. “படுபொருள் வவ்விய பார்ப்பான்” (சிலப். 23, 102.)

தெ.க.படு.ம.படு. தோட. போர். குட. பாட் து. படெயுனி. கொலா. பாட்ட. பார்ஜி. பாட்.

[பள் → படு → படு-,]

படு<sup>2</sup>-தல் *padu-*, 18. செ.குன்றாவி. (v.t.) 1. உடன்படுதல்; to agree to; to be connected with. “பலரறி மணமவர் படுகுவரெனவே” (சிலப். 24, பாட்டுமடை. 3.) 2. ஒத்தல்; to resemble “மலைபட வரிந்து” (சீவக. 56); 3. பொறுத்தல் (யாழ்.அக.); to put up with, endure. 4. முட்டுதல் (யாழ்.அக.); to dash against. 5. பெரிதாதல்; becoming large.

[படு + -,]

படு<sup>3</sup>-த்தல் *padu-*, 18. செ.குன்றாவி. (v.t.) 1. செய்தல்; to do, make, effect. “நகர்வளம் படுத்தான்” (திருவிளை. (திருநகரங். 45) 2. அகப்படுத்தல்; to catch, ensnare, entrap. “என்னிதிற் படுத்த வேந்தல்” (சீவக. 713.) 3. மட்டமாக்குதல்; to level. 4. நிலைபெறச் செய்தல்; to make stable, permanent, establish. “பகைவரைப் பாத்திப் படுப்பதோ ராறு” (குறள். 465.) 5. சேர்ப்பித்தல்; to entrust to one's care. “பார்ப்பார்ப் படுக்க” (புறநா. 113.) 6. வளர்த்தல்; to cause to growe to raise up. “வாரி பெருக்கி வளம்படுத்து” (குறள். 572.) 7. உடம்பிற் பூசுதல்; to smear, daub. “சாந்தம் படுப்பவர்க் கல்லதை” (கலித். 9) 8. பரப்புதல்; to spread out, as bedding. “கல்லிடைப் படுத்த புல்லின்” (கம்பரா. குகப். 39.) 9. தளவரிசை செய்தல்; to pave, as floor; to lay horizontally. “எண்டிசையு மேற்பப் படுத்து” (சீவக. 592.) 10. துன்புறுத்துதல்; to tease, worry. ‘புக்ககத்தில் அந்தப் பெண்ணை மிகவும் படுத்துகிறார்கள்.’ 11. அழித்தல்; to kill, destroy. “எதிர்ந்தோர் தம்மைப் படுத்தலும்” (கம்பரா. மூலபல. 56) 12. ஒழித்தல்; to forsake, leave, put an end to. “காப்படுப்பின்” (சிறுபஞ். 40.) 13. வீழ்ச் செய்தல்; to cast down, fell. “எறிந்து களம்படுத்த வேந்துவான் வலத்தா” (புறநா. 19.) 14. போரடித்தல் (வின்.); to thresh, as grain. 15. எழுத்துக்களின் பலுக்கத்தைத் தாழ்த்துக் கூறுதல்; (gram.) to pronounce in a low pitch. “படுத்துக்கூற” (தொல். எழுத். 76. உரை) 16. பறையறைதல்; to beat, as a drum. “துடிபடுத்து” (பு.வெ. 1, 3.)

படு<sup>4</sup> *padu-*, செ.கு.வி. (v.i) கிடத்தல்; to lie down to sleep or otherwise; to roost, as birds. “அரியுந் தன்னாழிபடான்” (குலோத். கோ. 165.)



படு<sup>5</sup> *paḍu-*, பெ. (n.) 1. கள் (கிவா.); toddy. “படுவை வாயா லுண்ணாமல்” (சேதுபு. தூரா. 40) 2. மரத்தின் குலை (பிங்.); cluster. bunch of flowers or fruits. 3. குளம்; tank. pond. “பனிநீர்ப் படுவிற்பட்டினம் படரின்” (சிறுபாண். 153.) 4. மடு (சிறுபாண். 153, உரை); deep pool. 5. மருதயாழ்த் திறத்தொன்று (சூடா.); (mus.) a secondary melody-type of the marudam class. 6. உப்பு (தைவ. தைல.); salt.

படு<sup>6</sup> *paḍu-*, பெ. அ. (adj.) 1. பெரிய; big, great. “படுசினை” (அகநா. 11.) 2. கொடிய; cruel. ‘படுகொலை’ 3. இழிவான; base, low. ‘படுமட்டம்’

படு<sup>7</sup> *paḍu-*, பெ. அ. (adj.) 1. மிகுதியைக் காட்டும் ஓர் அடைசொல்; intense, excessive, rank, virulent, heinous. ‘படுங்கசப்பு’.

படு<sup>8</sup> *paḍu*, பெ. (n.) 1. கெட்டிக்காரன்; clever, skilful person. ‘அவன் வெகு படு’ 2. பேரறிவு (பிங்.); sound intellect. ‘அவன் படுகட்டி’ 3. நன்மை (சூடா.); goodness, excellence.

படுக்கவை-த்தல் *paḍukka-vai-*, 1. செ. குன்றா வி. (v.t.) 1. கிடக்கும்படி செய்தல்; to lay down, as a child to sleep. 2. தோற்கடித்தல்; to overthrow, defeat. 3. அழித்தல்; to ruin.

[படுக்க + வை-,]

படுக்களம் *paḍu-k-kaḷam*, பெ. (n.) படுக்கும் இடம்; sleeping place, bed.

[படு + களம் = படுகளம் → படுக்களம்.]

படுக்காங்கொள்ளி *paḍukkān-koḷli*, பெ. (n.) படுக்காளிமாடு (அபி. சிந்.788.) பார்க்க; see *paḍukkāḷi-māḍu*.

[படு → படுக்காம் + கொள்ளி.  
ஒ.நோ. பயந்தாங்கொள்ளி.]

படுக்காளி *paḍukkāḷi*, பெ. (n.) படுக்காளிப் பயல் பார்க்க; see *paḍukkāḷi-p-payal*.

[படு → படுக்காளி]

படுக்காளிப்பயல் *paḍukkāḷi-p-payal*, பெ. (n.) 1. போக்கிலி; rascal. (அருட்பா, vi, திருமு. தான்பெற்ற. 5,707) 2. பொய்யன்; (சங்.அக.) liar.

[படுக்காளி + பயல்]

பயல் = இழிகுள்

படுக்காளிமாடு *paḍukkāḷi-māḍu*, பெ. (n.) வேலைசெய்யாத மாடு (கொ.வ.); a recalcitrant bull.

மருவ. கோவில்மாடு

[படுக்காளி+ மாடு]

படுக்காளி விசேடம் *paḍukkāḷi-visēdam*, பெ. (n.) கட்டுக்கதை; fable, story invented for a purpose.

[படுக்காளி + விசேடம்]

விசேடம் = Skt

படுக்கெனல் *paḍukkeṇal*, பெ. (n.) பொடுக்கெனல் பார்க்க; an onam expression. see *poḍukkeṇal*.

[படுக்க + எனல்]

**படுக்கை** *paḍukkai*, பெ. (n.) 1. படுத்தல்; lying down. 2. பாயல்; bed, bedding, couch, sleeping place, litter, lair. 3. சாக்கு மூட்டை மேல் நீர்படாதிருக்கத் தோணியினடியிற் பரப்பும் புல் அல்லது ஒலை (விண்.); straw or olas or boards placed in a boat to protect goods from the bilge water. 4. தவசம் முதலியன வைத்தற்கு உதவுமாறு அடியிற் பரப்பிய பொருள்; olas or straw laid down as a bed on which to place grain, tobacco, palmyra fruit, earthen ware, etc; 5. பட்டடை; anvil. 6. சிற்றுார்த் தெய்வத்தின் பொருட்டு ஒரு நாளில் கொண்டாடப்படுந் திருவிழா; (G.Tn.D. 1.117.); one day festival opp. to koḍai 7. சிறுதெய்வங்களுக்கு முன் இடும் படைப்பு (நாஞ்.); offerings laid before a deity.

[படு<sup>2</sup> → படுக்கை]

**படுக்கைப்பத்தியம்** *paḍukkai-p-pattiyam*, பெ. (n.) மருந்துண்ணும் காலத்தில் புணராதிருத்தல்; not having sexual intercourse, (in certain period for the patients.)

[படுக்கை + பத்தியம்]

**படுக்கைப்பற்று** *paḍukkai-p-parru*, பெ. (n.) 1. மணக்கொடை; dowry; 'தன் ராஜ்யத்தை அவர்களுக்குப் படுக்கைப்பற்றாக்கி' (ஈடு, 4, 1, 5.) 2. அந்தப்புரம்; women's apartment in a palace, zenana. "நாங்கள் படுக்கைப் பற்றில் உள்ளோம்." (ஈடு, 4, 8, 1.)

[படுக்கை + பற்று]

**படுக்கைப்புண்** *paḍukkai-p-puṇ*, பெ. (n.) பெருங்கிடையால் நோயாளிக்கு உண்டாம் புண் (M.L.); bed-sore.

[படுக்கை + புண்]

**படுக்கைமரம்** *paḍukkai-maram*, பெ. (n.) தோணியிற் பண்டங்களை வைக்குமாறு அமைக்கும் பலகை; boards laid loosely under the cargo of a boat.

[படுக்கை + மரம்]

**படுக்கையறை** *paḍukkai-y-aṛai*, பெ. (n.) பள்ளியறை; bedroom.

[படுக்கை + அறை]

**படுக்கைவிலக்கல்** *paḍukkaivilakkal*, பெ. (n.) புணர்ச்சியிலிருந்து விலகுதல்; not having copulation.

[படுக்கை + விலக்கல்]

**படுக்கைவீடு** *paḍukkai-vīḍu*, பெ. (n.) படுக்கையறை (விண்.) பார்க்க, see *paḍukkai-y-aṛai*.

[படுக்கை + வீடு]

**படுகட்டை** *paḍu-kattai*, பெ. (n.) 1. உலர்ந்த மரத்துண்டு (விண்.); dead stump of tree, dry log. 2. பயனில்லாத கிழவன் அல்லது கிழவி (யாழ்ப்ப.); old person, fit for nothing.

[படு + கட்டை]

**படுகண்** *paḍu-kaṇ*, பெ. (n.) படு கண்ணி பார்க்க; see, *paḍu-kaṇṇi*. "படுகண்ணும் கொக்குவாயும் உட்பட நிறை" (s.I.I.ii. 157.)

[படு + கண்]

**படுகண்ணி** *paḍu-kaṇṇi*, பெ. (n.) அணி கலனிற் கொக்குவாய் மட்டப்படும் உறுப்பு; the eye in which the hook of an ornament is fastened. "கொக்கு வாயும் படுகண்ணியும் போலே" (சுவ.பெரியதி. 5,4,7. வ்யா.)

[படு + கண்ணி]

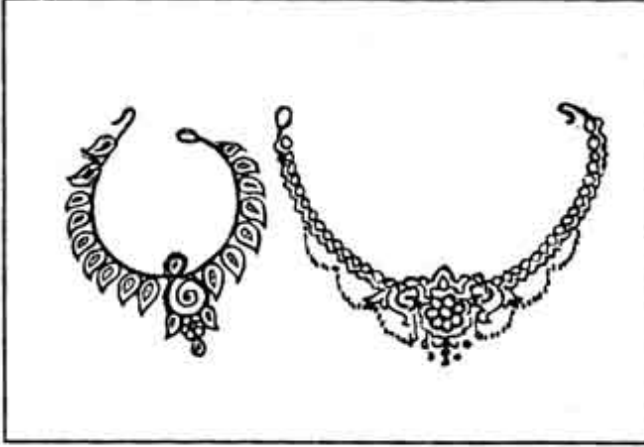

**படுகர்<sup>1</sup>** *padugar*, பெ. (n.) 1. இழிந்தேறும் வழி (பிங்.); path of ascent and descent “ஆரிப்படுகர்ச் சிலம்பு” (மலைபடு. 161) 2. பள்ளம் (திவா.); pit, hole, hollow. “தான் விழும் படுகர் வீழ்த்தான்” (குற்றா. தல. புட்பகந்த. 16.) 3. நீர்நிலை (பிங்.); “தத்து நீர்ப்படுகர்” (திருவிசைப். கருவூர்.8,9) tank. 4. வயல் (வின்); rice field. 5. மருதநிலம்; agricultural tract. “பூம்படுகர்ப் பகட்டினங்கள்” (காஞ்சிப்பு. திருநாட்டு. 131.)

[படு + படுகர்]

**படுகர்<sup>2</sup>** *padugar*, பெ. (n.) ஒரு சாதி; a caste.

க. படக

**படுகல்** *padukal*, பெ. (n.) படுகர்<sup>1</sup>, பார்க்க, see padugar<sup>1</sup>, “பூம்படுகல் விளவாளை பாபும்” (தேவா.82,2.)

[படுகர் → படுகல்]

**படுகலம்** *padu-kalam*, பெ. (n.) அடைமான ஆவணம் (நாஞ்.); hypothecation bond.

[படு + கலம்]

**படுகலம்பலிசை** *padukalam-pališai*, பெ. (n.) தீர்வை நிலுவையின் வட்டிக்காகக் குறிக்கப்படும் அதிகத் தீர்வை (நாஞ்.); extra

cess on land levied in lieu of interest on arrears of revenue.

[படுகலம் + பலிசை]

**படுகள்ளம்** *padu-kallam*, பெ. (n.) பெருமோசம்; gross fraud.

[படு + கள்ளம்]

**படுகள்ளன்** *padu-kallan*, பெ. (n.) போக்கிலி; clever, rogue, ruffian, a villain.

[படு + கள்ளன்]

**படுகளம்** *padu-kalam*, பெ. (n.) 1. போர்க்களம்; battle-field “உலக வேத்தும் படுகளங் கண்டு” (சீவக.17.) 2. தொந்தரவு; trouble, mischief. “உன் படுகளம் என்னாற் பொறுக்க முடியாது”

[படு + களம்]

**படுகளவு** *padu-kalavu*, பெ. (n.) மிகு திருட்டு பெருமோசம்; theft, circumvention, gross fraud.

**படுகளி** *padu-kali*, பெ. (n.) 1. மிகுமகிழ்ச்சி; excessive joy. “படுகளி வண்டார்ப்ப” (பு.வே.ஒழிப்பு. 17.) 2. பெருஞ்சேறு; deep mire or slough.

[படு + களி]

**படுகாடு** *padu-kādu*, பெ. (n.) 1. மரங்கள் ஒருசே விழுந்த காடு, (திவ். திருப்பா. 6,95; all fallen forest with trees. 2. சுடுகாடு (குடா.); burning ground. “படுகாட்டகத் தென்று மோர் பற்றொழியீர்” (தேவா. 879,6.)

[படு + காடு]

**படுகாடுகிட-த்தல்** *paḍu-kāḍu-kiḍa-*, 3. செ.கு.வி. (v.i.) ஒருசேர விழுந்த மரங்கள் போலச் செயலற்றுக் கிடத்தல்; to lie down on the ground motionless, as fallen trees. “பறவையின் கணங்கள்... படுகாடு கிடப்ப” (திவ். பெரியாழ். 3,6,8.)

[படுகாடு+கிட-]

**படுகாடுநில்-தல்** (படுகாடு நின்றல்) *paḍukāḍu-nil-*, 14. செ.கு.வி. (v.i.) படுகாடு கிட-, பார்க்க; see *paḍukāḍu-kiḍa-*. ‘பரிந்து படுகாடு நிற்ப’ (திவ். இயற். 4, 45.)

[படுகாடு + நில்]

**படுகாய்ச்சி** *paḍu-kāycci*, பெ. (n.) (J.) 1. மறுகாம்புப் புகையிலை; tobacco growing as an after-crop on the old stamps. 2. மதிப்புரவு தெரியாதவன்; uncivil person as one of low extraction.

[படு+காய்ச்சி]

**படுகாயம்** *paḍu-kāyam*, பெ. (n.) 1. இறப்பை விளைக்கும் காயம்; fatal wound.

[படு + காயம்]

**படுகாரம்** *paḍukaram*, பெ. (n.) வெண்காரம். (சங்.அக.); borax.

ஒநோ. படுகாரம்

க. படுகார

[படுகாரம் → படுகாரம்]

**படுகால்<sup>1</sup>** *paḍu-kāl*, பெ. (n.) 1. படி? ‘செஞ்சூட்டிட்டுக்கைச் சுதைச்சுவர்ப் படுகால்’

(பெருங். உஞ்சைக் 40, 316.) 2. மேகலை; *mēgalai*, a girdle. “ஏணிப்படுகால்” (பரிபா. 10, 11.)

[படு+கால்]

**படுகால்<sup>2</sup>** *paḍukāl*, பெ. (n.) ஏணி; ladder. ‘ஏறுதற்கு— படுகால்’ (சீவக. 2872.)

[படு + கால்]

**படுகி** *paḍugi*, பெ. (n.) படிக்காரம் (யாழ்.அக.); alum.

க. படுகி

[படிக்காரம் → படுகி]

**படுகிடங்கு** *paḍu-kiḍaṅgu*, பெ. (n.) படுகுழி பார்க்க; see *paḍu-kulī*.

[படு + கிடங்கு]

**படுகிடை** *paḍu-kiḍai*, பெ. (n.) 1. நோய் மிகுதியால் எழுந்திருக்க முடியாத நிலை; being bed-ridden. 2. தன்னெண்ணம் நிறைவேறப் ஒட்டாரமாகப் படுத்துக் கிடக்கை; sitting protest. ‘பணங் கொடுத்தால் தான் போவேன் என்று அவன் படுகிடையாய்க் கிடக்கிறான்’.

[படு + கிடை]

**படுகிழவன்** *paḍu-kiḷavan*, பெ. (n.) தொண்டு கிழவன்; very old man.

[படு + கிழவன்]

**படுகுடி** *paḍu-kuḍi*, பெ. (n.) கெடுகுடி (யாழ்.அக.); ruined.

[படு + குடி]

**படுகுலைப்படு-தல்** *paḍu-kulai-p-paḍu-*, 20. செ.கு.வி. (v.i.) நெஞ்சிலடியுண்டு விழுதல்; to fall from a blow on the chest. “அந்த ஸ்வாதந்தர்யம் பொறுக்கமாட்டாமே படுகுலைப் பட்டாற்போலே” (ஈடு. 3,3,1, பக். 74.)

[படுகுலை + படு-,]â

**படுகுலையடி-த்தல்** *paḍu-kulai-y-aḍi-*, 4. செ.குன்றாவி. (v.t.) செயலறப் பண்ணுதல்; to make one helpless. “பெண்களைப் படுகுலையடிக்குங் கிருஷ்ணனைப் போலே” (திவ். திருப்பா. 12, 134, வ்யா.)

[படுகுலை + அடி-,]

**படுகுழி** *paḍu-kulji*, பெ. (n.) பெருங்குழி; pit fall, kheda, as for catching elephants. “படுகுழிகள் கல்லுதல்பார்த் தஞ்சி” (பதினொ. திருவீங். 36.)

ம. படுகுழி

[படு<sup>2</sup> + குழி]

**படுகுறவன்** *paḍu-kuravaṇ*, பெ. (n.) பெரும்பாசாங்குக்காரன்; knavish, tricky fellow.

[படு<sup>3</sup> + குறவன்]

**படுகை** *paḍugai*, பெ. (n.) 1. ஆற்றோரத்து நிலம்; land on the banks of a river fit for cultivation. 2. நீர்நிலை; reservoir of water. “பழைய பாகீரதிப்படுகைமேல்” (திருப்ப. 493.)

[படுகர் → படுகை]

**படுகையாமணக்கு** *paḍugai-y-āmaṇakku*, பெ. (n.) ஆற்றங்கரைகளிலும் மற்ற நீர்

நிலைகளின் ஓரங்களிலும் விளையும் ஆமணக்கு (சா.அக.); castor plant growing in river side or in places stagnant water.

[படுகை + ஆமணக்கு]

**படுகொலை** *paḍu-kolai*, பெ. (n.) கொடுங் கொலை; cruel murder. “அகிலமும் படுகொலை படுவதே” (குக்கயாகப். 82.)

[படு<sup>3</sup> + கொலை]

**படுகொலைக்காரன்** *paḍukolai-k-kāraṇ*, பெ. (n.) கொடுங்கொலை செய்வோன்; cold-blooded murderer; assassin. “நீர்மை கேடனான அப்படுகொலைக்காரனால்” (ஈடு, 10, 3, 1.)

[படுகொலை + காரன்]

**படுசுட்டி** *paḍu-ṣuṭṭi*, பெ. (n.) 1. மிகுந்த அறிவுக் கூர்மையுள்ளவ-ன்-ள்; a very smart or highly intelligent fellow. 2. மிகுந்த குறும்புத் தனமுள்ள-வ-ன்-ள். a very mischievous youth.

[படு<sup>3</sup> + சுட்டி<sup>2</sup>]

**படுகுரணம்** *paḍu-ṣūraṇam*, பெ. (n.) 1. மருந்துத்தூள்; compound medicinal powder made by calcining some, and pulverising the ingredients; 2. முழுநாசம்; total destruction.

[படு + குரணம்]

குரணம் = Skt.

**படுகுல்** *paḍu-ṣūl*, பெ. (n.) முதிர்ந்த கருப்பம்; advanced pregnancy. “படுகுலாலயர்வற்றாள்” (கொக்கோ. 4, 46.)

[படு<sup>1</sup> + குல்]

**படுகுளை** *paḍu-śūḷai*, பெ. (n.) வட்டமாய் அமைக்கப்படும் காளவாய்; circular kiln.

[படு + குளை]

**படுஞாயிறு<sup>1</sup>** *paḍu-ñāyiru*, பெ. (n.)

1. மறையும் கதிரவன்; setting sun.
2. மாலையில் உண்டாகி நள்ளிரவில் நீங்குந் தலைநோவு (சீவரட்.); headache which begins at sunset and ceases only after midnight.

க. படுநேசறு ம. படிஞாயிறு

[படு + ஞாயிறு]

**படுஞாயிறு<sup>2</sup>** *paḍuñāyiru*, பெ. (n.)

- மண்டையில் ஊதையால், மாலையில் ஏற்படும் ஒருவகைத் தலைவலி; a kind of head ache severity in the evening. (சா.அக.)

[படு + ஞாயிறு]

(இந்நோய் 'எழுஞாயிறு' என்றகாலைத் தலைவலி நோய்க்கு எதிர் என்பர்)

**படுத்தடி** *paḍu-t-taḍi*, பெ. (n.) முருட்டுத் தனம் (வின்); rudeness, sauciness, impertinence.

[படு + தடி]

**படுத்தடிநியாயம்** *paḍu-t-taḍi-niyāyam*, பெ. (n.) நேர்மையற்ற ஞாயம் (வின்.); unfair reasoning.

[படுத்தடி + நியாயம்]

**படுத்தநிலம்** *paḍutta-nilam*, பெ. (n.) தளப்படுத்திய நிலப்பகுதி (சீவக. 113, உரை.); paved floor.

[படு → படுத்த + நிலம்]

**படுத்தல்** *paḍuttal*, பெ. (n.) படுத்தலோசை பார்க்க; see paḍuttal-ōṣai. "எடுத்தல் படுத்தனலிதல்" (வீரசோ. சந்திப். 4.)

[படு → படுத்தல்]

**படுத்தலோசை** *paḍuttal-ōṣai*, பெ. (n.) தாழ்ப் பலுக்கப்படும் ஒலி; (gram.) grave accent.

[படுத்தல் + ஓசை]

**படுத்து-தல்** *paḍuttu-*, 5. செ.குன்றாவி (v.t.)

1. துன்பஞ்செய்தல்; to cause to suffer; to put to trouble; to put under pressure. "தாம் என்னை இத்தனைபோது படுத்தின சிறுமையாலே" (கிவ. திருநெடுந். 21, பக், 188.)
2. அடையச் செய்தல்; to cause to get.
3. உண்டாகுதல்; to effect, bring into existence.

[படு → படுத்து-,]

**படுத்துவம்** *paḍuttuvam*, பெ. (n.) 1. வலிமை; strength. 2. திறமை; skill, ability.

[படு → படுத்துவம்]

**படுதடி** *paḍu-taḍi*, பெ. (n.) பட்டுப்போன கொம்பு; dead stick or branch. இந்தப் படுதடியை நம்பிக் கடலிலே போகிறோம். (யாழ்ப்)

[படு + தடி]

**படுதண்டம்** *paḍu-taṇḍam*, பெ. (n.) மிகுவணக்கம் (வின்.); profound reverence.

[படு + தண்டம்]

**படுதண்டு** *paḍu-taṇḍu*, பெ. (n.) திருவாடு தண்டு (இ.வ.); poles for carrying temple vehicles.

[படு + தண்டு]

**படுதம்** *paḍudam*, பெ. (n.) கூத்துவகை; a kind of dance. “பாடலிசைகொள் கருவி படுதம் பலவும் பயில்வார்” (தேவா. 528, 3)

[படிதம் → படுதம்]

**படுதா** *paḍudā*, பெ. (n.) 1. திரைச்சீலை; curtain, screen, veil. 2. மூடுசீலை; covering as for a vehicle. 3. ஒதுக்கிடம் (விண்); shelter.

[படம் → (படுதம்) → படுதா]

**படுதாமரை** *paḍu-ṭāmarai*, பெ. (n.) படர்தாமரை (சங்.அக.) பார்க்க; see *paḍar-tāmarai*.

**படுதாறல்** *paḍu-tāral*, பெ. (n.) தின்ற நிலையிலே பட்டுப்போன பயிர் (இ.வ.); decayed while standing.

[படு + தாறு → தாறல்]

**படுதுருமம்** *paḍuturumam*, பெ. (n.) வெள்வேல் (மலை) பார்க்க; see *veḷvēl* panicked babul.

**படுதேவடியாள்** *paḍu-tēvaḍiyāḷ*, பெ. (n.) விளங்கு பெயர் விலை மகள்; notorious strumpet.

[படு + தேவர் அடியாள்]

**படுநஞ்சன்** *paḍu-nañjan*, பெ. (n.) கொடிய பைகவன்; a deadly foe.

[படு + நஞ்சன்]

**படுநஞ்சு** *paḍu-nañju*, பெ. (n.) கொடிய நஞ்சு (விண்.); deadly poison.

[படு + நஞ்சு]

**படுநாயகி** *paḍunāyagi*, பெ. (n.) பாற்சோற்றி என்னும் மூலிகை; guttla parcha, rubber plant. (சங்.அக)

[படு + நாயகி]

**படுநாயிறு** *paḍu-nāyiru*, பெ. (n.) படுஞாயிறு. பார்க்க, see *paḍuñāyiru*.

[படு + நாயிறு]

**படுநிந்தனை** *paḍu-nindaṇai*, பெ. (n.) பெரும் பழி (இ.வ.); wicked calumny.

[படு<sup>3</sup> + நிந்தனை]

நிந்தனை = Skt.

**படுநிலம்<sup>1</sup>** *paḍu-nilam*, பெ. (n.) 1. பாலை நிலம்; desert, water less tract. 2. சுடுகாடு; crematorium; burning-ghat. 3. போர்க்களம்; battle-field.

[படு + நிலம்]

**படுநிலம்<sup>2</sup>** *paḍu-nilam*, விளையா நிலம்(R.T.); barren tract of land.

மறுவ: கறண்டைநிலம், பாழ்நிலம்

[படு + நிலம்]

**படுநீலம்பற்றவை—த்தல்** *paḍu-nīlam paṅṅa-  
vai*, 3. செ.குன்றாவி. (v.t.) குற்றத்தை  
இட்டுக்கட்டிச் சொல்லுதல் (நூஞ்.); to blacken  
by false accusations.

[ படுநீளம் → படுநீலம் + பற்றவை—, ]

சாடுவிடுதல் என்றாற்போல் பொய்களை  
ஒன்றன் பின் ஒன்றாகத் தொடர்ந்து  
சொல்லுதல்.

**படுநீலி** *paḍu-nīli*, பெ. (n.) பெருஞ்செயல்  
வெற்றிக்காரி; (வின்.) a hard hearted woman  
a very impudent woman.

[ படு + நீலி ]

**படுநுகம்** *paḍu-nugam*, பெ. (n.) அரசாட்சிப்  
பாரம்; the yoke of sovereignty. “படிநூல்க்கும்  
படுநுகம்பூண்ட” (பெருங். வத்தவ. 2, 9.)

[ படு + நுகம் ]

**படுநெருப்பு** *paḍu-neruppu*, பெ. (n.)  
1. கொடுந்தீ; fierce or destructive fire.  
2. கொடியவன்; wicked person.

[ படு + நெருப்பு ]

**படுநெறி** *paḍu-neri*, பெ. (n.) மேடுபள்ளமான  
வழி; rough or rugged way.

[ படு + நெறி ]

**படுபட்சி** *paḍu-paṭci*, பெ. (n.) ஐம்புள் நூல்  
கூறுமாறு உரிய காலத்தில் வலியிழந்த புறவை  
(சோதிட. சிந். 104.); bird in pañcapaṭci-cāstiram  
believed to lose its influence on particular days.

[ படு + பட்சி ]

**படுபயல்** *paḍu-payal*, பெ. (n.) 1. திறமையான  
சிறுவன்; clever boy. 2. துட்டன்; scamp.

[ படு + பயல் ]

**படுபழம்** *paḍu-palam*, பெ. (n.) 1. பழுத்த  
பழம் (பாழ்-அக.); ripe fruit. 2. போக்கிரி (வின்.)  
thorough rogue.

[ படு + பழம் ]

**படுபழி** *paḍu-paḷi*, பெ. (n.) கொடிய  
தீச்செயல்; heinous crime, great offence, fla-  
grant wrong.

[ படு + பழி ]

**படுபள்ளி** *paḍu-paḷli*, பெ. (n.) வரிக் கூத்து  
வகை (சிலப். 3, 13, உரை); a masquerade  
dance.

[ படு + பள்ளி ]

**படுபனை** *paḍu-paṅai*, பெ. (n.) காய்க்கும்  
பனை; fruit bearing palm. “படுபனை யன்னார்  
பலந்ச்ச வாழ்வார்” (நூலடி. 96.)

[ படு + பனை ]

**படுபாடர்** *paḍu-pāḍar*, பெ. (n.)  
விடாப்பிடியுடையவர்; importunate or obstinate  
persons. “படுபாடான உங்களுக்கு நான் எத்தைச்  
சொல்லுவது” (ஈடு, 5, 6, 4.)

[ படு + பாடர் ]

**படுபாதகன்** *paḍu-pāḍagan*, பெ. (n.) படுபாவி  
பார்க்க; see paḍu-pāvi. “படுபாதகனவன் கொடுங்  
கோலினது வெம்மை” (பிரபோத. சந். 3, 28.)

[ படு + பாதகன் ]

பாதகன் = Skt.

**படுபாதி** *paḍu-pāḍi*, பெ. (n.) சரிபாதி; just half.  
“அறுபயம் புல்லாய் படுபாதி போக” (சரவண.  
பணவிடு. 144.)

[ படு + பாதி ]



படுபாலை *paḍu-pālai*, பெ. (n.) நரிப்பாலை (சா.அக); ape flower.

[படு + பாலை]

படுபாவி<sup>1</sup> *paḍu-pāvi*, பெ. (n.) மிகக் கொடியவன்; heinous sinner “படுபாவிக்கற மென்னிலெந் நாளு மதிகவிடமாம்” (அறப். சத. 44.)

[படு + பாவி]

பாவி = Skt.

படுபாவி<sup>2</sup> *paḍupāvi*, பெ. (n.) 1. வழலையுப்பு; alchemical salt. 2. கொலைக்குமஞ்சாத கொடியன்; murderer who never hesitates to kill. (சா.அக.)

[படு + பாவி]

படுபுரளி *paḍu-purali*, பெ. (n.) மச்சைப்பொய் a flagrant lie, a malicious accusation.

[படு + புரளி]

படுபொய் *paḍu-poy*, பெ. (n.) முழுவதுமான பொய்; an audacious lie.

[படு + பொய்]

படுபொருள் *paḍu-porul*, பெ. (n.) 1. புதையல்; buried treasure. “படுபொருள் வெளவிய பார்ப்பான்” (சிலப். 23, 102.) 2. மிகுதியாய்த் தேடிய பொருள்; amassed wealth. “இடுபொருளாயினும் படுபொருளாயினும்” (சிலப். 23, 128.) 3. நிகழ்வது; that which happens. “படுபொரு ளுணர்ந்தவப் பரமன்” (கம்பரா. திருவவ. 7.)

[படு + பொருள்]

படுபொழுது *paḍu-poḷuḍu*, பெ. (n.) மாலை நேரம் (கொ.வ.); sunset.

மறுவ. சாயங்காலம்

[படு + பொழுது]

படுபோர் *paḍu-pōr*, பெ. (n.) 1. முதலில் அறுவடையாகி மற்றக்கதிர்களும் அறுக்கப் படும்வரை களத்திலடிக்கப் பெறாத தவசக் கற்றைகள் (W.G.); sheaves of corn cut and kept unthreshed till the whole field is reaped. 2. வீரர் மிகுதியாய்ப் பட்டு வீழ்தற்கும் காரணமான கொடும்போர்; a war involving heavy loss of lives.

[படு + போர்]

படுமரம் *paḍu-maram*, பெ. (n.) பட்டமரம்; dead tree

[படு + மரம்]

படுமலை *paḍumalai*, பெ. (n.) படுமலைப் பாலை பார்க்க; see paḍumalai-p-pālai. “படுமலை நின்ற பயங்கெழு சீறியாழ்” (புறநா. 135.) “படுமலை நின்ற நல்யாழ் வடிநரம்பு” (நற். 139.)

[படு + மலை]

படுமலைப்பாலை *paḍumalai-p-pālai*, பெ. (n.) 1. பாலையாழ்த்திற வகை; (mus.) a secondary melody type of the pālai class. “படுமலைப் பாலை நிலைபெற்ற..... சிறிய யாழை” (புறநா. 135, உரை.) 2. குறிஞ்சியாழ்த்திறவகை (பிங்.); (mus.) a secondary melody type of the kuṛiñji class.

[படுமலை + பாலை]

“துத்தமே குரலாகிற் படுமலைப் பாலை; இது எழுவகைப் பாலையுள்ளொன்று” (பிங். 1404)

**படுமுடிச்சு** *paḍu-muḍiccu*, பெ. (n.) 1. கெட்டி முடிச்சு; இறுக்கமான முடிச்சு; hard knot. 2. மிகுதந்திரம்; intricate plot or scheme.

[படு + முடிச்சு]

ஒருகா: படி+முடிச்சு

**படுமுடை** *paḍu-muḍai*, பெ. (n.) தானே இறந்துபட்ட விலங்குகளின் ஊன்; flesh of animals which died a natural death. 'தகவுடையோ ருண்ணாப் படுமுடை தின்பார்க்கு' (நீலகேசி, 332, உரை.)

[படு + முடை]

**படுமுதலாக** *paḍu-muḍal-āga*, பெ. (n.) தானாக முளைக்கும் வித்து; spourting seed without one's effort. 'குப்பையின் கண் படுமுதலாக எழுந்த கீரையினது' (புறநா. 159, உரை.)

[படு + முதல்]

(படுமுதல் என்றது, பிறர் விதைக்க முளையாது, காற்றாலும் நீராலும் பிறவுயிர்களாலும் விதை சிதறடிக்கப் பட்டுத் தானே முளைத்தது என்றவாறு. - ஒளவை சு.து.பிள்ளை விளக்கம்)

மறுவ. தப்புமுதல்

**படுமுறை** *paḍu-murai*, பெ. (n.) ஒறுப்புக் கட்டணம்; fine. penalty. "ஆடகப் பொன்னினும் மளவினியன்ற பாவையாகும் படுமுறை" (பெருங். உஞ்சைக். 40, 373.)

[படு + முறை]

**படுமோசம்** *paḍu-mōśam*, பெ. (n.) 1. முழுமோசம்; grass fraud. 2. பெருங்கேடு;

extreme danger. 3. பெருந்தவறு; grievous mistake.

[படு + மோசம்]

**படுவக்கால்** *paḍuva-k-kāi*, பெ. (n.) படுவம் (நாஞ்.); பார்க்க, see paḍuvam.

[படுவம் + கால்]

**படுவங்கீரை** *paḍuvan-kirai*, பெ. (n.) கீரை வகை (பாழ்.அக.); a kind of greens.

[படுவன் + கீரை]

**படுவசை** *paḍu-vaśai*, பெ. (n.) பெரும் பழிச்சொல்; unbearable reproach, scandal, disgrace.

[படு + வசை]

**படுவஞ்சனை<sup>1</sup>** *paḍu-vañjaṇai*, பெ. (n.) பெருமோசம்; gross fraud.

[படு + வஞ்சனை]

**படுவஞ்சனை<sup>2</sup>** *paḍu-vañjaṇai*, பெ. (n.) முழுதும் அழிகை (வின்); destruction, complete disappearance, as of a disease.

[படு + வஞ்சனை]

**படுவதுபட்டவன்** *paḍuvadupattavan*, பெ. (n.) மிகுதுன்பம் அடைந்தவன்; miserable person, one who has suffered much.

[படு' → படுவது + பட்டவன்]

படுவநாயகி *paḍuvanāyagi*, பெ. (n.) பாற்சொற்றி (மலை.) பார்க்க, see *pārcorri*.

[ஒருகா. படுவன் + நாயகி → படுவநாயகி]

படுவம் *paḍuvam*, பெ. (n.) சேற்று நிலம்; slushy field.

[படு + படுவம்]

படுவன் *paḍuvan*, பெ. (n.) 1. கள்விற்போன் (திவா.); toddy seller. 2. ஒருவகைப் புண்கட்டி; boil, abscess. “வயிற்றுவலி படுவன் வர” (திருப்ப. 790.) 3. படுவங்கீரை பார்க்க, (யாழ்.அக.) see *paḍuvan-kīrai*.

ம. படுவந்

படுவனெய் *paḍuvaney*, பெ. (n.) தொண்டைப் புண்ணுக்கிடும் மருந்துநெய்; a preparation of ghee for sore throat.

[படுவன் + நெய்]

படுவா *paḍuvā*, பெ. (n.) படவா பார்க்க; see *paḍavā*.

படுவாரி *paḍu-vāri*, பெ. (n.) அறுவடையான பின் உதிர்ந்த நெல்லினின்றும் தானே உண்டாகும் பயிர் (R.T.); spontaneous growth springing up from stray grains in the field harvest.

[படுவாய்வாரி → படுவாவாரி → படுவாரி]

படுவான்<sup>1</sup> *paḍu-vān*, பெ. (n.) மேற்கு; west, as the place of sunset, opp. to *eḷuvān*. “எழுவான் தொடங்கிப் படுவான் மட்டும்” (வின்.)

[படு + வான்]

படுவான்<sup>2</sup> *paḍuvān*, பெ. (n.) அழிந்து போவான்; one who will go to ruin.

[படு + வ் எதிர்கால இடைநிலை + ஆன் (விசுதி)]

படுவி *paḍuvi*, பெ. (n.) 1. கள் விற்பவள் (சூடா.); woman who sells toddy. 2. குறள் வடிவுள்ள தொழுத்தை; dwarfish maid-servant. “தீஞ் சொல்லாளோர் படுவி” (சீவக. 1653) 3. கற்பில்லாதவள் (சூடா.); unchaste woman.

[படுவன் → படுவி] ஒநோ: பிறவன் → பிறவி

படுவினையன் *paḍu-vinaiyan*, பெ. (n.) பெருந்தீயன்; an extremely wicked man: a man full of malice.

[படு + வினையன்]

படுவுப்பு *paḍu-v-uppu*, பெ. (n.) தானே உண்டாம் உப்பு; natural salt.

[படு + உப்பு]

படுவை *paḍuvai*, பெ. (n.) தெப்பம் (திவா.); taft, float. “பவத்தனிப் பரவை....தானப் படுவையைக் கொடுகடப் பரிதாம்” (வைராக். தீப. 18.)

தெ. படவ. க. படகு. ம. படவு து. படாவு

[படவை → படுவை]

படை-த்தல் *paḍai-*, 4. செ.குன்றாவி. (v.t.) 1. உண்டாக்குதல்; to create, form, produce. “காத்தும் படைத்துங் கரந்தும் விளையாடி” (திருவாச. 7, 12) 2. பரிமாறுதல்; to serve or distribute, as food to guests.

3. தெய்வங்களுக்குப் படைத்தல்; to offer, as boiled rice, to gods or manes. 'கடவுட்கு அமுது படைக்க வேண்டும்' 4. பொருளீட்டுதல்; to acquire, secure. "பொருள் படைப்பான் கற்ற திண்ணனவே" (திவ். இயற். திருவிருத். 8.) 5. பெற்றிருத்தல்; to get, obtain. "உடம்பு முயிரும் படைத்திசி னோரே" (புறநா. 18.) 6. கலத்தல்; to mix. "அமுதில் படைக்கச் சாக்கரை" (s.i.i.iii, 188.) 7. அடித்தல்; to thrash.

க. படை

[படை → படை-,]

படை<sup>2</sup> *paḍai*, பெ. (n.) 1. தானை; army. "படையியங் கரவம்" (தொல்.பொ. 58.) 2. மூலப்படை, கூலிப்படை, நாட்டுப்படை, காட்டுப்படை, துணைப்படை, பகைப்படை என்ற அறுவகைப்படை (குறள். 762, உரை); forces for the defence of a kingdom, of six kinds, viz., mūla-p-paḍai, kūli-p-paḍai, nāṭṭu-p-paḍai, kāṭṭu-p-paḍai, tuṇai-p-paḍai, pagai-p-paḍai. 3. திரள் (கொ.வ.); mob, rabble, croud. 4. பரிவாரம்; relations and attendants. 'அவன் படைகளுக்கு யார் போட்டு முடியும்' 5. படைக்கலம்; weapons, arms of any kind. "தொழுதகை யுள்ளும் படையொடுங்கும்" (குறள். 828.) 6. கருவி; instrument, implement, tool. "செல்வத்தைத் தேய்க்கும் படை" (குறள். 555.) 8. நல்லறிவு, நற்காட்சி, நல்லொழுக்கம் என்னும் முப்பொருள்; (jaina.) triad of excellent things. "படைமூன்றும்" (சீவக. 2813.) 9. முசுண்டி (பிங்.); a sledge-like weapon, used in war. 10. கலப்பை (பிங்.); ploughshare. "படையுழ வெழுந்த பொன்னும்" (கம்பரா. நாட்டு. 7.) 11. குதிரைக் கலனை; saddle. "பசும்படை தரீஇ" (பெரும்பாண். 492.) "விசம்பு கடப்பன்ன பொலம்படைக்கலிமா" (நற். 361.) 12. யானைச்சூல்; covering and trappings of an elephant. "படைநவின்ற

பல்களிறும்" (பு.வெ. 9, 26.) 13. போர் (சது.); battle, contest, war engagement. "தேசிவன் படைக்கு மேலவை" (சேதுபு. வேதள. 41.) 14. கல் முதலியவற்றின் அடுக்கு; layer, stratum, as in building a wall; flake. "படையமை யிட்டிகை" (பெருங். இலாவாண 5, 41.) "பொற்படை பொலிந்த" (சிந்தா. இலக். 56.) 15. செதிள் (வின்.); scale; 16. சமமாய்ப் பரப்புகை; spreading evenly. "படையமைத் தியற்றிய மடையணிப் பள்ளியுள்" (பெருங். உஞ்சைக். 43, 186-7.) 17. படுக்கை (பிங்.); bed. "படையகத் தோங்கிய பல்பூஞ் சேக்கை" (பெருங். உஞ்சைக். 33, 107.) "படையமை சேக்கையுட் பாயலினறியாய்நீ" (கலி. 10.) 18. உறக்கம் (சூடா.); sleep. 19. மேகப்பற்று; ring worm. 20. தெரிநிலை வினைப்பகுதி;

க. படை

ம. பட து. ப டெ

தெ. படவ, படவலமு தொட. பார்

[படு → படை]

படை<sup>3</sup> *paḍai*, பெ. (n.) 1. அடிமை; slaves. "மன்னுயிர்ப் படை பின் தொடர்ந்து" (கோயிற்பு. இரணிய வன்ம. 90.) 2. மதிலினடுக்கு; stratum of fort. 3. எய்வன, எறிவன, குத்துவன, வெட்டுவன என்னுந் தொடக்கத்தனவற்றிகுப் பொதுப் பெயர் (தொல். சொல். 46. சேனா.); common name for the weapon.

படைக்கப்பல் *paḍai-k-kappal*, பெ. (n.) போர்க்கப்பல்; man-of-war, frigate.

[படை + கப்பல்]

படைக்கம் *paḍaikkam*, பெ. (n.) சீனவெடி; (இ.வ.); crackers.

உருது. படாகி. ம. படக்கு

[படை → படைக்கம்]

படைக்கருத்தர் *paḍai-k-karuttar*, பெ. (n.)  
படைத்தலைவர்; commander of an army.  
“அரிய தன் படைக்கர்த்த ரென்று” (திருப்புக. 2.)

[படை + கருத்தர்]

படைக்கலத்தொழில் *paḍaikkala-t-toḷil*,  
பெ. (n.) போரிற் படைக்கலத்தை நன்கு  
பயன்படுத்துந் தொழில்; the art of handling  
weapons of war. ‘படைக்கலத்  
தொழிலமைந்த வீரரையும்’ (புறநா. 72, உரை.)

[படைக்கலம் + தொழில்]

படைக்கலம்<sup>2</sup> *paḍai-k-kalam*, பெ. (n.)  
1. போர்க்கருவி (கூடா.); weapons, arms.  
“படைக்கலக் குரவன் மீண்டு  
போதருமளவில்” (திருவிளை. அங்கம். 12.)  
2. எறிபடை (விண்.); missile. 3. எஃகு  
(விண்.); steel.

[படை + கலம்]

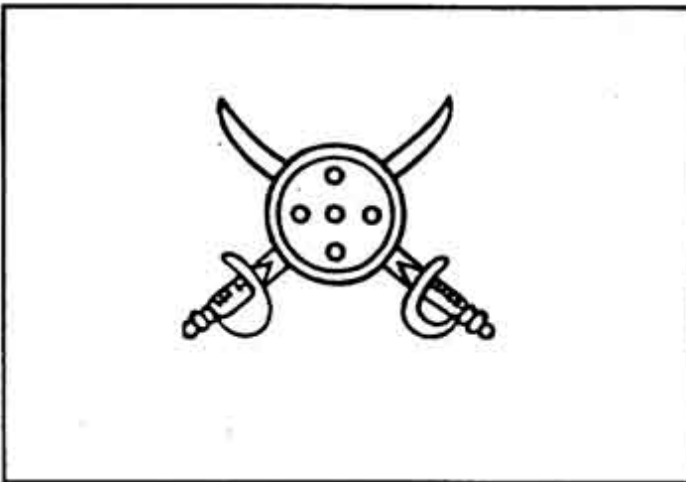

படைக்கால் *paḍai-k-kāl*, பெ. (n.) படைக்காற்  
பலகை பார்க்க (விண்.); see *paḍai-k-kār-  
palagai*.

[படை + கால்]

படைக்காற்பலகை *paḍai-k-kār-palagai*,  
பெ. (n.) கலப்பையிற் கொழுவைச் சேர்க்கும்  
மரப்பகுதி (விண்.); the wooden part of the  
ploughshare to which the iron coulter is  
attached.

[படைக்கால் + பலகை]

படைக்கிழவன் சிறுக்கன் *paḍai-k-  
kiḷavaṇ-ṣirukkaṇ*, பெ. (n.)  
படையுள்படுவோன் (சிலப். 8, 13, அரும்.)  
பார்க்க, see *paḍai-y-u|paḍuvōṇ*.

[படைக்கிழவன் + சிறுக்கன்]

படைக்குருவி *paḍai-k-kuruvi*, பெ. (n.)  
பெருங்கூட்டமாகச் சேர்ந்து திரியுங்  
குருவிவகை; a species of bird living in  
flocks.

[படை + குருவி]

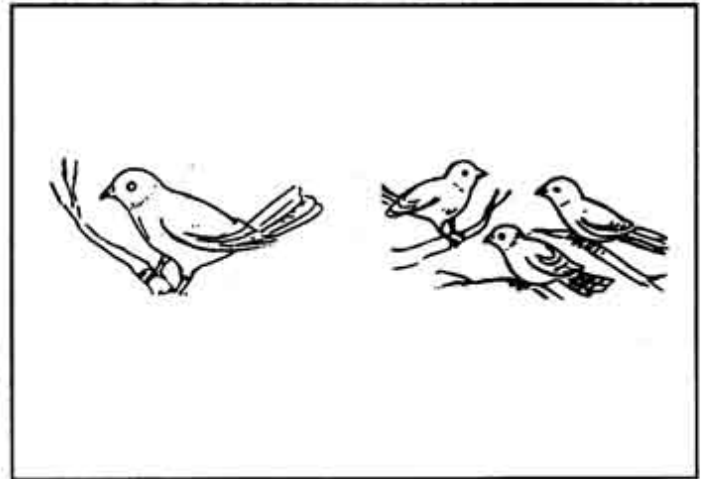

படைக்குழப்பம் *paḍai-k-kulappam*, பெ. (n.)  
1. போர்க் குழப்பம் (விண்.); commotion of war.  
2. போர்வீரர் தலைவர்க்கடங்காது புரியும்  
கலகம்; mutiny.

[படை + குழப்பம்]

**படைக்கோலம்** *paḍai-k-kōlam*, பெ. (n.) போர்க்கோலம் (விண்.); warlike costume or accoutrements.

[படை + கோலம்]

**படைகல்** *paḍai-kal*, பெ. (n.) அழுதுபாறை; a large stone slab on which boiled rice is mixed with various ingredients.

[படை + கல்]

**படைகூட்டு-தல்** *paḍai-kūṭṭu-*, 9. செ.கு.வி. (v.i.) படைக்கு ஆள் திரட்டுதல்; to raise an army.

[படை + கூட்டு]

**படைச்சனம்** *paḍai-c-caṇam*, பெ. (n.) போர்வீரர் (விண்.); soldiers; troops.

[படை + சனம்]

சனம் = Skt.

**படைச்சாத்து** *paḍai-c-cāttu*, பெ. (n.) போர்ப்படையின் கூட்டம்; collection of armies. “நடந்தது பெரும் படைச்சாத்து” (திருவாலவா. 39, 20.)

[படை + சாத்து]

சாத்து = கூட்டம்.

**படைச்சால்** *paḍai-c-cāl*, பெ. (n.) உழவுசால் (சூடா.); furrow in ploughing.

[படை + சால்]

படை = கலப்பை.

**படைச்சி** *paḍaicci*, பெ. (n.) நீர்க்குறிஞ்சா; swallow root. (சா.அக.)

**படைச்சிறுக்கன்** *paḍai-c-cirukkan*, பெ. (n.) படையுள்படுவோன் பார்க்க (சிலப். 8, 13, அரும்.பக்.224); see *paḍaiyaḷ paḍuvōṇ*.

[படை + சிறுக்கன்]

**படைச்சிறுபிள்ளை** *paḍai-c-ciru-piḷḷai*, பெ. (n.) படையுள்படுவோன் (சிலப். 8, 13, அரும்) பார்க்க, see *paḍai-y-uḷ paḍuvōṇ*.

[படை + சிறுப்பிள்ளை]

**படைச்செருக்கு** *paḍai-c-cerukku*, பெ. (n.) தானையின் வீரம் (குறள். அதி, 78.); high spirits of soldiers, military ardour.

[படை + செருக்கு]

**படைசாற்று-தல்** *paḍai-šārru-*, 5. செ.குன்றாவி. (v.t.) போருக்கழைத்தல்; to challenge to battle. “வாசநீலங் கழுநீர் குவளை படைசாற்றிவந்து” (சீவக. 1675.)

[படை + சாற்று]

**படைசெய்-தல்** *paḍai-šey-*, 2. செ.கு.வி. (v.i.) போர்புரிதல்; to carry on war. “சுறவ வேந்து நெடும்படை செய்ய” (கல்லா. 23, 26.)

[படை + செய்-]

**படைஞர்** *paḍaiñar*, பெ. (n.) படைவீரர்; soldiers. “எயிற்படைஞ ரிகன்மிகுத்தன்று” (பு. வெ. 5, 6, கொஞர்)

[படை → படைஞர்]

**படைத்தம்பூர்** *paḍai-t-tambūr* பெ. (n.) போர்ப்பறை வகை; kettle-drum.

[படை + தம்பூர்]

படைத்தலைத்தெய்வம் *paḍai-t-talai-t-teyvam*, பெ. (n.) பட்டணவர் மீன் பிடிக்கச் செல்வதற்குமுன் கும்பிடுந் தெய்வம் (குஞ்சை); a sea-god paṭṭanavar caste before setting out on a fishing expedition.

[படை + தலைத் தெய்வம்]

படைத்தலைவன் *paḍai-t-talaivan*, பெ. (n.) அரசர்க்குத் துணையாகிய ஐம்பேராயத் தொருவனாகிய தானைத்தலைவர் (சேனாபதி) (திவா.) (சூடா.) captain, commandes, leader of troops. “பெரும்படைத்தலைவர்க்குப் பெருஞ்சோறு வகுத்து” (சிலப்.26,49)

[படை + தலைவன்]

படைத்தவன் *paḍaittavan*, பெ. (n.) 1. நான்முகன்; brahma. 2. கருத்தா; (யாழ்.அக.) agent. 3. தந்தை (யாழ்.அக.); father.

க. படைத்தவன்;

படைத்துக் கோட்பெயர் *paḍaittu-k-kōṭ-peyer*, பெ. (n.) கூத்தில் நடனுக்கு இட்டுவழங்கும் பெயர்; name assumed by an actor in a drama. “இவர்க்குப் படைத்துக் கோட்பெயரிடுவான்” (சிலப். 17, பக். 443.)

[படை + கோள் + பெயர்]

படைத்துணை *paḍai-t-tunai*, பெ. (n.) 1. போருதவி; aid in battle 2. போரில் உதவுவோன்; ally in war. “பாண்டவர் தங்கட் கல்லாற் படைத்துணையாக மாட்டான்” (பாரத. வாகதேவன். 6.)

[படை + துணை]

படைத்துமொழி-தல் *paḍaittu-moḷi-*, 2. செ.குன்றாவி. v.t. ஒன்றனை ஏறிட்டுச் சொல்லுதல்; (akap.) to concoat, make flase

statements. ‘அவற்றைச் செய்யப்பட்டனவாக C Y X Ö % T U P + % ß U Ö < R U S V Ö % ’ (இறை. 12, 86.)

[படைத்து + மொழி]

படைத்தோன் *paḍaittōṇ*, பெ. (n.) படைத்தவன் (சூடா.) பார்க்க, see paḍaittavan. “படைத்தோன் மன்றவப் பண்பிலாளன்” (புறநா. 194,5)

[படைத்தவன் → படைத்தோன்]

படைதுரத்தும்ராசன் *paḍaiturattum rāśan*, பெ. (n.) வெடியுப்பு; nitre. (சா.அக.)

[படை + துரத்தும் + ராசன்]

படைநர் *paḍainar*, பெ. (n.) தானைவீரர்; soldiers. “படைநரைப் பயிர்ந்து” (பெருங். இலாவாண. 8, 100.)

[படை → படைநர்]

படைநாயகம் *paḍai-nāyagam*, பெ. (n.) தானைத்தலைமை (s.i.i. vii, 49.); command of the army.

[படை + நாயகம்]

படைநாள் *paḍai-nāi*, பெ. (n.) படையெழுச்சி நாள்; the day expedition of an army. “திருநாள் படைநாள் கடிநாளென்று” (பெருங். இலாவாண. 2, 32.)

[படை + நாள்]

படைநிலை *paḍai-nilai*, பெ. (n.) படையாளர் மகளிருடன் தங்குமிடம் (பதிற்றுப். 13, 21, உரை.); barracks.

[படை + நிலை]

படைப்பணம் *paḍai-p-panam*, பெ. (n.)  
வரிவகை; (I.M.P.Tv. 40, A.B.) an ancient tax.

[படை + பணம்]

படைப்பவுஞ்சு *paḍai-p-pavun̄ju*, பெ. (n.)  
படையொழுங்கு (விண்.); battle array.

[படை + பவுஞ்சு]

பவுஞ்சு = Skt.

பவிஷு → பவுஞ்சு

படைப்பற்று *paḍai-p-parru*, பெ. (n.)  
1. பாளையம்; military station. 2. மேகப்படை  
(இ.வ.) ringworm.

[படை + பற்று]

படைப்பறியன் *paḍai-ppariyan*, பெ. (n.)  
பேராமுட்டி; fragrant sticky mallow. (சா.அக.)

[படை + பறியன்]

படைப்பியம் *paḍai-ppiyam*, பெ. (n.)  
கடவுளுக்குப் படைக்கப்படும் பொருள்கள்  
(பிரசாதம்); offerings.

[படைப்பு → படைப்பியம்]

இயம் = சொல்லாக்க ஈறு.

படைப்பு *paḍai-ppu*, பெ. (n.) 1. படைப்புத்  
தொழில்; creation. “படைப்பொடு கெடுப்புக்  
காப்பவன் பிரம பரம்பரன்” (திவ். திருவாய். 8,  
4, 9) 2. படைக்கப்பட்டது (சங்.அக.); that  
which is created. 3. பெறுகை; acquiring,  
possessing. “படைப்பருங் கற்பினாள்” (சீவக.  
555.) 4. செல்வம்; wealth. “வாழிய பெருமநின்  
வரம்பில் படைப்பே” (புறநா. 22.)

5. காணிக்கையாகப் படைத்தல்; (கொ.வ.) of-  
fering of food as to a god. 6. உணவு  
பரிமாறுகை (இ.வ.); serving of food. 7. காடு;  
forest. “கற்பகக் கோடு கொண்டதனையும்  
படைப்பையும்” (குக்கயாகப். 655.)

[படை → படைப்பு]

படைப்புவரி *paḍai-ppu-vari*, பெ. (n.) இசைப்  
பாட்டுவகை (சிலப். 7,4-ஆம் பாட்டு, உரை);  
a kind of musical composition in which all  
the various elements are represented.

[படைப்பு + வரி]

படைப்பேயன் *paḍai-p-pēyan*, பெ. (n.)  
துவரை; red gram. (சா.அக.)

படைப்போன் *paḍai-ppōn*, பெ. (n.) நான்முகன்  
(திவா.); Nāṇmugaṇ. “முழுவதும் படைப்போற்  
படைக்கும் பழையோன்” (திருவாச. 3, 13.)

[படைப்பு → படைப்போன்]

படை பண்டாரம் *paḍai-panḍāram*, பெ. (n.)  
1. சேனையும் அதன் தளவாடமும் (விண்.);  
army and its appendages. 2. அரசியற்கற்றம்;  
dependants and servants.

[படை + பண்டாரம்]

படைபண்ணு-தல் *paḍai-panṇu-*,  
11. செ.கு.வி. (v.i.) படைசெய் - பார்க்க; see  
*paḍai-ṣey*. “பஞ்சு கொண்டான்  
என்கிறவரிருந்து படைபண்ணி அவர்களை  
நிறுத்த” (கோயிலொ. 22.)

[படை + பண்ணு-]



**படைபோ-தல்** *paḍai-pō-*, 9. செ.கு.வி. (v.i.) போர்க்குப் போதல்; to go on an expedition. “படைபோன பேய்” (குக்கயாகப் 241.)

[படை + போ-,]

**படைமடம்** *paḍai-maḍam*, பெ. (n.) அறப்போர் நெறியினின்றும் மாறுபடுகை; violation of the laws of war, such as attacking those who flee, slaying the wounded, etc. “படைமடம் படான் பிறர் படைமயக் குறினே” (புறநா. 142.)

[படை + மடம்]

[படைமடம் என்றது, வீரரல்லாதார் மேலும், முதுகிட்டார் மேலும் புண்பட்டார் மேலும் மூத்தார், இளையார் மேலும் செல்லுதல் (உரைவி.)]

**படைமயிர்** *paḍai-mayir*, பெ. (n.) பாவாற்றி; brush or fibrous stick, used to clean and separate the threads of woof. “நாடா தூர் அல்லது நூற்பாத் திருத்தும் படைமயிர்” (விசாரசா. 72.)

[படை + மயிர்]

**படைமரம்** *paḍai-maram*, பெ. (n.) நெசவுக் கருவிவகை (சங்.அக.); weaver's beam, weaver's rod for arranging the warp.

[படை + மரம்]

**படைமறுத்தல்** *paḍai-maruttal*, பெ. (n.) கீழறுக்கை (பிங்.); disloyalty or treachery of an army.

[படை + மறுத்தல்]

**படைமுகம்** *paḍai-mugam*, பெ. (n.) 1. படையின் முன்பகுதி; front or van of an army. 2. போர்த் தொடக்கம்; onset or meeting of armies in battle. ‘படைமுகத்தில் ஒப்பாரியா?’ (வின்.)

[படை + முகம்]

**படைமுறிவாள்** *paḍaimuṛivāḷ*, பெ. (n.) கொக; mosquito (சா.அக.)

[படை + முறிவாள்]

**படைமூர்க்கன்** *paḍaimūrkkan*, பெ. (n.) வாணகெந்து; (கந்தகம்) gunpowder. (சா.அக.)

மறுவ: படைக்கரசன்

**படையணி** *paḍai-y-aṇi*, பெ. (n.) தீப்பந்தம் வைத்துக்கொண்டு ஆடும் ஆட்டவகை (நாஞ்.); a kind of dance with torch-light in hand.

[படை + அணி]

**படையர்** *paḍaiyar*, பெ. (n.) போர்ப்படைகளை யுடையவர்; those who maintain armies. “மண்மேற் படையராய் வாழ்வார் பயின்று” (ஏலா. 53.)

க. படையர்.

[படை → படையர்]

**படையல்** *paḍaiyal*, பெ. (n.) 1. காணிக்கை யாக்கும் உணவு; offering. 2. அடிக்கும் அடி; beating, used in burlesque. படையல் போட்டான்

[படை → படையல்]

படையழிவு *paḍai-y-aḷivu*, பெ. (n.) பயிர் களுக்குப் போர் வீரரால் உண்டாஞ் சேதம்; (Pudu. insc. 323.) crops destroyed by the march of troops.

[படை + அழிவு]

படையறு<sup>1</sup>-தல் *paḍai-y-arū-*, 4. செ.கு.வி. (v.i.) கீழ்ப்பட்டு அடங்குதல் (ஈடு, 1, 9, 9, ஜீ); to become subordinate or submissive.

[படை + அறு-]

படையறு<sup>2</sup>-தல் *paḍai-y-arū-*, 4. செ.கு.வி. (v.i.) வலிமையிழத்தல்; to become powerless. “விரோதித்த இந்திரியங்களும் உன் பக்கலிலே படையற்றன” (ஈடு, 2, 7, 9.)

[படை + அறு-]

படையறு<sup>3</sup>-த்தல் *paḍai-y-arū-*, 4. செ.குன்றா வி. (v.t.) 1. கீழறுத்தல் (பிங்.); to behave treacherously, as an army. ‘வினைத் தலையில் படையறுக்குமா போலே’ (ஈடு, 7, 3, 4.) 2. கவர்தல்; to captivate; ‘அவனைப்படையறுத்துக் கொள்ளுகிறேன் என்றாயிற்று’ (ஈடு, 9, 1, 5)

[படை + அறு-]

படையன் *paḍaiyan*, பெ. (n.) 1. படையல்; offering. 2. அடிமை (சங்.அக.); slave.

[படை → படையன்]

படையாச்சி *paḍaiyacci*, பெ. (n.) படையாட்சி, 3. பார்க்க, see *paḍai-y-āṭci*, 3.

[படை → படையாட்சி → படையாச்சி]

படையாட்சி *paḍai-y-āṭci*, பெ. (n.) 1. படை வீரர்; soldiers, warrior. 2. வீரச்செயல்; acts

of bravery, as of a soldier. “பாண்டி நன்னா டுடையான் படையாட்சிகள்” (திருவாச. 49, 1.) 3. வன்னியர், சவளைக்காரர் இவர்க்குள் வழங்கும் பட்டப்பெயர்; title of the *vanniyaṅ cavaḷaikkārar* etc.

[படை + ஆள் + சி]

படையாள் *paḍai-y-āḷ*, பெ. (n.) படையாளன் பார்க்க; see *paḍai-y-āḷaṅ*. “படை யாளென்று புல்லி யருளொடுந் திருக்கைச் சிறப்பு மிட்டுப் போவென்று விடை கொடுப்ப” (திருவாலவா. 39, 4.)

க. படுயல்

[படை → ஆள் → படையாள்]

படையாளன் *paḍai-y-āḷaṅ*, பெ. (n.) போர் வீரன் (பிங்.); soldier. ‘நின் படையாளர்கள் மகளிரொடு உறையும் படைநிலைகளாயின’ (பதிற்றுப். 13, 21, உரை.)

க. படுவல

[படை + ஆளன்]

படையிராசன் *paḍai-y-irāśaṅ*, பெ. (n.) வெடியுப்பு (மூ.அ.); saltpetre.

[படை + இராசன்]

மறுவ: படையுப்பு, படையோன், படைதூரத்தும்ராசன்.

படையிலார் முறைமை *paḍaiyilār muraimai*, பெ. (n.) ஒரு பழைய வரி (s.i.i.ii, 115.); a kind of tax.

[படை + இலார் + முறைமை]

படையிறங்கு-தல் *paḍai-y-iraṅgu-*, செ.கு.வி. (v.i.) பாளையந்தங்குதல் (விண்.); to encamp with one’s army, as a king.

[படை + இறங்கு]

படையுடன்படாமை *paḍai-y-uḍaṅpaḍāmai*, பெ. (n.) போர்க்கருவியெடேன் என்று வரைந்து கொள்ளுகை; determination not to take up arms in future. “கொடை மடம்படுதல் படையுடன் படாமை” (ஞானா. 17, 25.)

[படை + உடன்படாமை]

படையுள்படுவோன் *paḍai-y-uḷ paḍuvōṅ*, பெ. (n.) சின்னமூதி; royal herald who proclaims the kings commands to his army with trumpets. “படையுள் படுவோன் பணிமொழி கூற” (சிலப். 8, 13.)

[படை + உள்படுவோன்]

படையுறை *paḍai-y-uṟai*, பெ. (n.) படைக்கருவி உறை; sheath, as of a sword.

[படை + உறை]

படையெடு-த்தல் *paḍai-y-eḍu-*, 4. செ.கு.வி. (v.i.) தன்படையுடன் பகைப்புலத்தின் மேற் செல்லுதல்; to invade, lead a military expedition. “பஞ்சவன்மேற் படையெடுத்துச் செல்வேன்” (திருவிளை. மெய்க்காட். 4.)

[படை + எடு-,]

படையெழுச்சி *paḍai-y-eḷucci*, பெ. (n.) படையெழுகை; military expedition.

[படை + எழுச்சி]

படையோலை *paḍai-y-ōlai*, பெ. (n.) தோலுரிக்காத பனம்பழங்களை வைக்க உதவும் பனையோலை (விண்.); palmyra leaf or leaves on which the fruits of the palmyra are kept when they are unhusked.

[படை + ஒலை]

படைலோகம் *paḍailōgam*, பெ. (n.) 1. சிப்பி; oyster shell. 2. பேய்ப்புடோல்; wild snake gourd. (சா.அக.)

படைவகுப்பு<sup>1</sup> *paḍai-vaguḍḍu*, பெ. (n.) படையின் அணி வகுப்பு; military array.

[படை + வகுப்பு]

படைவகுப்பு இடத்திற்கேற்பத் தண்டம், மண்டலம், சக்கரம் சகடம் (தேர்) தாமரை முதலிய பல்வேறு வடிவில் அமைக்கப் பெறுவதாகும். படையுறுப்புகள் நெற்றி, தார் (தூசி) கை, பேரணி, கூழை என ஐந்தாம்.

“தூசியுங் கூழையும் நெற்றியும் கையும் அணியுமென்ப தப்படைக் குறுப்பே” (பிங்.403)

“கூழையென்பது பேரணியாகும்” (பிங்.404)

“தாரே முன்செல் கொடிப்படையாகும்” (பிங்.405)

நெற்றியென்பது தாரின் முற்பகுதியும், கை என்பது படைவகுப்பின் இருபக்கமும், கூழையென்பது பேரணியின் பிற்பகுதியும் போலும்!

“படைவகுப்பாவது வியூகம் அஃது எழுவகை யறுப்பிற்றாய் வகையால் நான்காய், விரியால் முப்பதாம்; உறுப்பேழாவன உரமுதற்கோடி யீறாயின; வகை நான்காவன தண்டம், மண்டலம், அசங்கதம், போகமென இவை. விரிமுப்பதாவன தண்டவிரி பதினேழும், மண்டலவிரி இரண்டும் அசங்கதவிரி ஆறும், போகவிரி ஐந்துமென இவை. இவற்றின் பெயர்களும் இலக்கணமும் ஈண்டுரைப்பின் பெருகும். அவையெல்லாம் வடநூல்களுள் கண்டு கொள்க.” என்று பரிமேலழகர் பண்டைத்தமிழ் மறநூல்கள் இறந்துபட்டபின், அவற்றின் விரிவும் திரிபுமான வடநூல் முறையைத் தென்னாட்டிற்குரியதாகக் கூறியிருப்பது பெருந்தவறாம் (—பாவாணர். திருக்.மரபு.767,உரை.)

படைவகுப்பு<sup>2</sup> *paḍai-vaguppu*, பெ. (n.)  
1. தூசி; dust. 2. நெற்றி; fore head. (சா.அக.)

[படை + வகுப்பு]

படைவட்டம் *paḍai-vaṭṭam*, பெ. (n.)  
வளைதடி (நாமதீப. 418); curved club, a  
weapon.

[படை + வட்டம்]

படைவரம் *paḍai-varam*, பெ. (n.) குதிரைச்  
சேணம் (விண்.); saddle for a horse.

படைவழக்கு *paḍai-vaḷakku*, பெ. (n.)  
தம்மில் இனமொத்த படைவீரர்க்கு அரசன்  
படை வழங்குதலைக் கூறும் புறத்துறை (புறப்.  
வெ. 4, 4.); a minor theme which describes  
a king as presenting weapons to soldiers  
of equal rank.

[படை + வழக்கு]

படைவாணம் *paḍai-vāṇam*, பெ. (n.)  
மேலெழுந்து சீறிப் பாயும் வெடி வகை (விண்.);  
rocket.

[படை + வாணம்]

படைவாத்தியம் *paḍai-vāttiyam*, பெ. (n.) <  
போருக்குப் போம்போது வழங்கும்  
இசைப்பாட்டு (விண்.); martial music.

[படை + வாத்தியம்]

படைவாள் *paḍai-vāḷ*, பெ. (n.) 1. கலப்பைக்  
கொழு; ploughshare, “நந்தினக் குழுவும்....  
கணத்தர் படைவாள் நிறுத்தும்” (கல்லா. 59,  
20.) 2. கலப்பை (சூடா.); plough.

[படை + வாள்]

படைவீடு *paḍai-vīḍu*, பெ. (n.) 1. பாசறை;  
encampment, soldier quarters in an en-  
campment. 2. தலைநகரம்; capital. “வித்தக  
வீரன் விறற்படைவீடு” (பெருங். உஞ்சைக். 57,  
117.) (ஈடு.) 3. படைக்கொட்டில்; armoury, ar-  
senal, magazine. 4. திருப்பராங்குன்றம், திருச்  
சீரலைவாய், திருவாவினன்குடி, திருவேரகம்,  
பழமுதிர்சோலை, குன்றுகள் என்ற  
அறுவகைப்பட்ட குமரக்கடவுளிருப்பிடம்  
(திருமுரு.); the six shrines of Muruga, viz.,  
Tirupparaṅṅuṅṅam, Tiruccīralaivāy,  
Tiruvavinṅṅudi, Tiruvēraga, Paḷamudirṣolai  
Kuṅṅugal.

[படை + வீடு]

படைவீரன் *paḍai-vīran*, பெ. (n.) போர்வீரன்;  
warrior, soldier. “வெஞ்சினப்படை வீரரை  
யுடன் கொண்டு மீண்டான்” (கம்பரா.  
தானைகாண். 29.)

[படை + வீரன்]

படைவெட்டு *paḍai-veṭṭu*, பெ. (n.) போர்க்  
காயம் (விண்.); wound received in battle.

[படை + வெட்டு]

படோல் *paḍōḷ*, பெ. (n.) படோல்ராசி (தைலவ.  
தைல.) பார்க்க; see paḍōḷ-rāṣi.

படோல்ராசி *paḍōḷ-rāṣi*, பெ. (n.) பேம்புடல்  
(மலை.); wild snake gourd.

படோலகம் *paḍōḷagam*, பெ. (n.) சிப்பி  
(சங்.அக.); shell.

படோலம் *paḍōḷam*, பெ. (n.) முள்ளுவெள்ளரி  
(சா.அக.); foreign cucumber.

படோலி *paḍōli*, பெ. (n.) சொக்காக்கீரை (சா.அக.); a kind of edible green.

படோலிகை<sup>1</sup> *paḍōligai*, பெ. (n.) 1. படல் பார்க்க; see *puḍal*. 2. வெள்ளரி (மலை.); பார்க்க, see *vellari*. cucumber.

[படோல் → படோலிகை]

படோலிகை<sup>2</sup> *paḍōligai*, பெ. (n.) நிலவு (சா.அக.); moon.

படோலுகை *paḍōlugai*, பெ. (n.) புடல் (சா.அக.); snakegourd.

பண்<sup>1</sup> *paṇ*, பெ. (n.) 1. இசை; melody type. “பண்ணென்னாம் பாடற் கியைபின்றேல்” (குறள். 573.) 2. ஏழுசுமுள்ள இசை; (mus.) primary melody type. hepta tonic. “பண்ணுந் திறனும்” பெருங். வத்தவ 3, 50 3. இசைப்பாட்டு (பிங்.); music; 4. யாழ் முதலிய நாப்புக் கருவிகள்; a stringed musical instrument. “பண்கெழுமெல் விரலால்” (சீவக. 220.) 5. கத்துவகை (சங்.அக.); a masquerade dance. 6. ஒசை; sound. “பண்ணமை சிலம்பு” (சிலப். பதிகம். 18.) 7. குதிரைக் கலனை (பிங்.); saddle for a horse. “பண்ணியல் வயப்பரி” (கம்பரா. வரைக்காட்சி. 13.) 8. ஒப்பனை; decoration. “பெரிய திருவடியைப் பண்செய்து” (ஈடு. 6, 2, ப்ர.) 9. யானை குதிரைகட்குச் செய்யும் ஒப்பனை; trappings of an elephant or horse. “கொய்யுளைமா கொல்களிறு பண்விடுக” (பு. வெ. 6, 2.) 10. குதிரை முதலியவற்றின் நடை(கதி); gait, as of a horse. “பண்ணாமர மாச்செலுத்தும் பாகரினும்” (சி. போ. 10, 2, 4.) 11. தேர்க்குச் செய்யும் அணியழகு; fittings and decoration of a car. “பண்ணமைந்த தேரும்” (பு. வெ. 9, 26.) 12. தகுதி (வின்.); fitness, adaptation, good quality, suitability.

13. அமைவு (வின்.); docility, training. (naut.) 14. மரக்கலத்தின் இடப்பக்கம் (வின்); larboard side of a dhoney. 15. பண்கயிறு பார்க்க; see *paṇkayiru*. 16. பருவம்; time, season. 17. தொண்டு; service, work, business, employment. 18. நீர்நிலை; tank. “பண்குலவத் தாலமிசை நடத்து” (குற்றா. தல: திருநதிச். 12.) (அக.நி.)

[பள் → பண்]

(செல்வி, '75, சித். பக் 431,36)

பண்<sup>2</sup> *paṇ*, பெ. (n.) வயல்; (M.E.R. 12 of 1923.) land, field.

[பண்ணு → பண்]

பண்கயிறு *paṇ-kayiru*, பெ. (n.) தோணியின் இடப்பக்கத்துப் பாய்மரக் கயிறு; larboard stay-rope of a dhoney. (naut.)

[பண் + கயிறு]

பண்குறுணி *paṇ-kuruṇi*, பெ. (n.) வரிவகை (M.E.R. 442 of 1925); a tax.

[பண் + குறுணி]

பண்கொடி *paṇ-kodī*, பெ. (n.) பிரப்பங்கொடி. (மூ.அ.); came or rattan used for wattling or wicker work, osier, long switch.

[பண்ணுகொடி → பண்கொடி]

பண்செய்-தல் *paṇ-šey-*, செ. குன்றாவி (v.t.) 1. பண்படுத்துதல் (சங்.அக.); to prepare, as the ground; to make fit for cultivation. 2. ஒப்பனை செய்தல்; to decorate. “பெரிய திருவடியைப் பண்செய்து” (ஈடு.6,2, ப்ர)

[பண்+செய்-,]

**பண்டக்கலம்** *paṇḍa-k-kalam*, பெ. (n.) பொன் அணிகலன்; gold ornament. “பண்டக் கலம்பகர் சங்கமன் தன்னை” (மணிமே. 26, 23.)

[பண்டம்<sup>1</sup> + கலம்]

**பண்டக்காரன்** *paṇḍa-k-kāraṇ*, பெ. (n.) 1. செல்வமுள்ளவன் (வின்.); rich man. 2. பண்டத்துக்குரியவன் (கொ.வ.); owner of goods.

[பண்டம் + காரன்]

**பண்டகசாலை** *paṇḍaga-śālai*, பெ. (n.) பண்டசாலை (யாழ்.அக.) பார்க்க; see, *paṇḍaśālai*.

[பண்டசாலை → பண்டகசாலை]

**பண்டகம்** *paṇḍagam*, பெ. (n.) பெருமூங்கில்; thick or stout bamboo. (சா.அக.)

**பண்டகன்** *paṇḍagaṇ*, பெ. (n.) அலி; eunuch. “பண்டக னோர்நின்று வினவ” (சேதுபு. அனு. 13.)

[பெண்டு → பெண்டகன் → பண்டகன்]

**பண்டகாசினி** *paṇḍakāśini*, பெ. (n.) பரத்தை (யாழ்.அக.); harlot, prostitute.

**பண்டகாரி** *paṇḍakāri*, பெ. (n.) கருவூலக் காரன்; treasurer. “விரும்பி வந்தடைந்த பண்டகாரிக்கு வேறு சொன்னாள்” (மேருமந். 285.)

[பண்டாரி → பண்டகாரி]

**பண்டகி** *paṇḍagi*, பெ. (n.) 1. பெருந்திப்பிலி; elephant long pepper climber. 2. சேம்பு; indian kale. (சா.அக.)

**பண்டகிரி** *paṇḍagiri*, பெ. (n.) வல்லாரை; (சா.அக.) Indian penny wort.

**பண்டந்தாங்கி** *paṇḍan-tāngi*, பெ. (n.) பண்டங்களை வைக்க உதவும் மிசை முதலியன (இ.வ.); table, shelf of other article of furniture used as a stand.

[பண்டம் + தாங்கி]

**பண்டப்பேழை** *paṇḍa-p-pēlai*, பெ. (n.) சமையற் பொருள்களை வைக்கும் பண்டந்தாங்கி (புதுவை); dresser.

[பண்டம் + பேழை]

**பண்டபாத்திரம்** *paṇḍa-pāttiram*, பெ. (n.) பொருள், ஏனம், முதலியவை; household things or articles. “உடனடியாக வீட்டை யொழித்துக் கொடுக்கச் சொன்னால் பண்டபாத்திரங்களைத் தூக்கிக் கொண்டு ளங்கே போவது?”

[பண்டம் + பாத்திரம்]

**பண்டம்<sup>1</sup>** *paṇḍam*, பெ. (n.) 1. பொருள்; substance, article, store, provision. ‘அப்பண்டஞ் சால மிகுத்துப் பெயின்’ (குறள்,475.) 2. ஏனம் முதலியன (வின்.); materials; utensils. 3. பணியாரம் (பிங்); cake. 4. பயன்; profit, advantage. “பாதம் பணிவார்கள்பெறு பண்டம்மது பணியாய்” (தேவா.1001,5) 5. பொன் (பிங்); gold. 6. செல்வம்; wealth, riches. “நீதியான பண்டமாம் பரம சோதி” (திவ். திருக்குறுந்.11) 7. ஆடுமாடுகள்; cattle. 8. உண்மை; truth, certainly. “பரலோகத்திலிருப்பது பண்டமன்றே” (தேவா.187,10)

தெ. பண்டமு. க. பண்ட ம. பண்டம்  
[பண் → பண்டு → பண்டம்]  
(வ. மொ. வ. பக். 29.)

பண்டம்<sup>2</sup> *paṇḍam*, பெ. (n.) 1. வயிறு  
(யாழ்.அக.); belly. 2. உடல் (சங்.அக.); body.  
[பண்டு → பண்டம்]

பண்டம்<sup>3</sup> *paṇḍam*, பெ. (n.) பழம்; fruit.  
“ஒல்குதீம் பண்டம் பெய்தொழுகும் பண்டியும்”  
(சீவக.62)

தெ. பண்டு  
[பண்டு → பண்டம்]

பண்டம்பாடி *paṇḍam-pāḍi*, பெ. (n.)  
கொண்டு செல்லத்தக்க உடைமைப்  
பொருள்கள்; goods and chattels.  
[பண்டம் + பாடி]

பண்டமண்டலி *paṇḍa-maṇḍali*, பெ. (n.)  
வெள்ளைச் சாரணை; white shauranay.  
(சா.அக.)  
[பண்டம் + மண்டலி]

பண்டமாற்று *paṇḍa-mārru*, பெ. (n.) ஒரு  
பொருளைக் கொடுத்து (தேவையான)  
மற்றொரு பொருளைப் பெறுதல்; exchange  
of goods for goods barter “அரிசி  
கொடுத்துக் கீரை வாங்குவது பண்டமாற்று  
முறைதான்”. “கங்கை நதிப் புரத்துப்  
கோதுமைப் பண்டம் காவிரி வெற்றிலைக்கு  
மாறு கொள்வோம்.” (பாரதி)

[பண்டம் + மாற்று]

பண்டர் *paṇḍar*, பெ. (n.) கீழ்மக்களுள்  
பாடும் வகுப்பினர்; (திவா.); bards singers

of a low caste. ‘‘பண்டர் குழுக்களுங்  
குலைகுலைந்திட’’ (திருவிளை.விறகு.48.)  
[பண் → பண்டர்]

பண்டர்<sup>2</sup> *paṇḍar*, பெ. (n.) அசுரர்; asuras, as  
wicked. “அமரருக்கிடர் கூரும் பண்டர்கள்”  
(திருப்ப. 786.)

[ஒருகா. பண்டி → பண்டர்]  
தெ. பண்ட.

பண்டரங்கம் *paṇḍaraṅgam*, பெ. (n.)  
பாண்டரங்கம் பார்க்க, (அகநி.); a dance of sivaṇ.  
see *pāṇḍaraṅgam*

[பாண்டரங்கம் → பண்டரங்கம்]

பண்டரங்கன் *paṇḍaraṅgan*, பெ. (n.)  
சிவபிரான்; śivaṇ, as dancing the  
pāṇḍaraṅgam dance “பசுபதீ பண்டரங்கா  
வென்றேனானே” (தேவா.297,6.)

[பாண்டரங்கம் → பாண்டரங்கன்  
→ பண்டரங்கன்]

பண்டவறை *paṇḍa-v-arai*, பெ. (n.)  
பண்டசாலை பார்க்க, (யாழ்.அக.) see  
*paṇḍaśalai*.

தெ. பண்டருவு  
[பண்டம் + அறை]

பண்டவாளம் *paṇḍa-vāḷam*, பெ. (n.)  
1. கைம்முதல்; stock, capital, funds, means.  
2. பல்பண்டம் (விண்.); different kinds of articles.  
3. உள்ள நிலைமை; true condition, traits of char-  
acter. ‘அவன் பண்ட வாளம் வெளியாயிற்று’

தெ. பண்டவாலமு. க. பண்டவாள  
[வண்டவாளம் → பண்டவாளம்]

பண்டவெட்டி *paṇḍa-veṭṭi*, பெ. (n.)  
வரிவகை; (S.I.I.V,365) a tax.

[பண்டம் + வெட்டி]

பண்டறிசுட்டு *paṇḍari-cuṭṭu*, பெ. (n.)  
முன்னமே யறிந்ததைக் குறிக்குஞ்சுட்டு; de-  
monstrative root referring to what is previ-  
ously known. 'அதுவே பண்டறிசுட்டு' (இறை.  
2, உரை.பக்.24.)

[பண்டறி + சுட்டு]

பண்டன் *paṇḍan*, பெ. (n.) 'ஆண்மையில்  
லாதவன்; impotent man. (சா.அக.)

[பெண்டன் → பண்டன்]

பண்டனம் *paṇḍanam*, பெ. (n.) 1. போர்;  
battle, fighting, warfare. 2. கவசம்; armour.

பண்டாக்கள் *paṇḍākkal*, பெ. (n.)  
இராமேசுவரம் முதலிய தலங்களில்  
வழிப்போக்கர்க்கு உதவிசெய்யும் பார்ப்பனச்  
சடங்காசிரியர் (புரோகிதர்); a class of brahmin  
Priests who assist pilgrims, as in  
Rāmeśvaram.

க. பண்ட

[பண்டாரம் → பண்டா + கள்]

பண்டாகி *paṇḍāgi*, பெ. (n.) 1. கத்தரி; brinjal  
2. சேம்பு (மலை); indian kales.

[பண்டாங்கி → பண்டாகி.]

பண்டாங்கி *paṇḍāngi*, பெ. (n.) சிறுவழுதலை  
என்னும் கத்தரிக்காய் வகை; wild brinjal.  
(சா.அக.)

பண்டாடுபழநடை *paṇḍāḍu-paḷa-naḍai*,  
பெ. (n.) தொன்றுதொட்டு வரும் வழக்கம்;  
ancient, immemorial custom. "பண்டாடு  
பழநடை இறுத்து வந்த தரத்திலே"  
(S.I.I.V,142)

[பண்டு + ஆடு + பழநடை]

பண்டாரக்கண்காணி *paṇḍāra-k-kaṅkāṇi*,  
பெ. (n.) கருவூல அலுவலர்; treasury officer.  
"விற்குமிடத்துப் பண்டாரக்கண்காணி  
புறப்பட்டு நிலை நிச்சயித்து" (S.I.I.VII,42)

[பண்டாரம் + கண்காணி]

பண்டாரக்கல் *paṇḍāra-kal*, பெ. (n.) அரசுக்  
கருவூலத்தில் பயன்படுத்தும் நிறை; (S.I.I.III,  
295) weight used by the government trea-  
sury.

[பண்டாரம் + கல்]

பண்டாரக்காரியம் *paṇḍāra-k-kāriyam*,  
பெ. (n.) அரசு அலுவல்; govt. business.

[பண்டாரம் + காரியம்]

பண்டாரம் = அரசு

காரியம் = Skt.

பண்டாரக்குரு *paṇḍāra-k-kuru*, தோன்றியக்  
குரு (ஆகமக்குரு) (யாழ்.அக.); priest who  
teaches Agamās.

[பண்டாரம் + குரு]

பண்டாரச்சொம் *paṇḍāra-c-com*, பெ. (n.)  
பொதுச்சொத்து (வின்.); public property,  
property of the state or commonwealth.

[பண்டாரம் + சொம்]



பண்டார சந்நிதி *paṇḍāra śannidi*, பெ. (n.)

1. சிவமடத்தின் தலைமைத் துறவி; the chief of the śaiva mutts of the non-brahmins.
2. திருமடத்துப் பெரியார்களின் சமயமெய்நூல் ஆய்வுக் கூடம் (யாழ்.அக.); śaiva mutts where śastraic discussions are held.

[பண்டாரம் + சந்நிதி]

சந்நிதி = Skt.

பண்டார சாத்திரம் *paṇḍāra-śāttiram*,

பெ. (n.) திருவாவடுதுறை மடவளாகத்துத் துறவிகளியற்றினவாகிய மூன்று தசகாரியம், சன்மார்க்க சித்தியார், சிவாச்சிரமத் தெளிவு, சித்தாந்தப்பஹொடை, சித்தாந்த சிகாமணி உபாய நிட்டை வெண்பா, உபதேச வெண்பா, நிட்டை விளக்கம், அதிசயமாலை, நமச்சிவாயமாலை, உபதேசப்பஹொடை, பஞ்சாக்கரப் பஹொடை என்ற 14 சிவனிய மெய்நூல்கள்; treatises on śaiva siddhānda based on the meṅkaṇḍa-śāttiram, 14 in number, written by the ascetics of āḍiṇam Triuvāvaḍuturai viz., the three taśakāriyams by different authors. śaṇmā-rkka-śittiyār, śivāc-cirarma-teḷivu, śittanta-p-pakṛodai, śittānda śigāmaṇi upayarittai-veṅpa, upatēca-veṅpa, nittaiivilakkam, aticaya-mālai, nama-c-śivāya mālai, upatēśa-p-pakṛodai paṅjākkara-p-pakṛodai.

[பண்டாரம் + Skt.sāstrā > த.சாத்திரம்]

பண்டாரத்தி *paṇḍāratti*, பெ. (n.) பண்டாரச் சாதிப்பெண் (யாழ்.அக.); woman of the paṇḍāram class.

[பண்டாரம் → பண்டாரத்தி]

‘இ’ பெண்பாலீறு

பண்டாரத்தீவட்டி *paṇḍāra-t-tivatti*, பெ. (n.)

பண்டார விளக்கு பார்க்க, (நாஞ்.); see *paṇḍāra viḷakku*.

[பண்டாரம் + தீவட்டி]

பண்டாரத்தெரு *paṇḍāra-t-teru*, பெ. (n.)

அரசவீதி (யாழ்.அக.); kings high-road.

[பண்டாரம் + தெரு]

பண்டாரத்தோப்பு *paṇḍāra-t-tōppu*, பெ. (n.)

அரசுத் தோட்டம் (விண்.); government garden.

[பண்டாரம் + தோப்பு]

பண்டாரநாழி *paṇḍāra-nāli*, பெ. (n.)

கோயிலிலுள்ள ஒருவகையளவு; (S.I.I.V, 225) a kind of measure used in temples.

[பண்டாரம் + நாழி]

பண்டாரப்பிள்ளை *paṇḍāra-p-pillai*, பெ. (n.)

காவல் துறை அதிகாரியின் ஏவலாள் (யாழ்ப்.); attendant of a native officer of police.

[பண்டாரம் + பிள்ளை]

பண்டாரம்<sup>1</sup> *paṇḍāram*, பெ. (n.) 1. கருவூலம்;

stores, wares, treasure. “தன்னடியவர்க்கு மூலபண்டாரம் வழங்குகின்றான் வந்து முந்துமினே” (திருவாச.36,5.) 2. கருவூலச் சாலை; public treasury, repository. “பண்டாரங் காமன் படையுவள் கண்காண்மின்” (பரிபா. 11, 123.) 3. களஞ்சியம் (கோவை.); granary om. 4. அரசு; government, 5. இனிய தின்பண்டம் (விண்.); varied and delicious food. 6. பல்பண்டம் (சூடா.); articles of food. 7. பொது (யாழ்ப்.); that which is public.

8. பூசாரிகள் கடவுட் படைப்பியமாகக் கொடுக்கும் மஞ்சள் நிறப் பொடி (வின்.); yellow powder kept in a little box by priests of village deities and given to worshippers.

தெ. பண்டாரமு.

[பண் → பண்டு → பண்டம் = பண்ணப்பட்ட பொருள். பண்டம் → பண்டாரம்] வ.மொ.வ.29.

பண்டாரம்<sup>2</sup> *paṇḍāram*, பெ. (n.) 1. சமயக் கடைப்பிடியாளன்; religious mendicant. 2. சிவமடத்தைச் சார்ந்த துறவி; a saiva monk. 3. பூக்கட்டி விற்கும் ஒருவகைச் சாதியார்; (இ.வ.) a caste of non-brāhmin śaivaites who sell garlands of flowers. 'பண்டாரம் பிண்டத்துக்கு அழுகிறான்; விங்கம் பால்சோற்றுக்கு அழுகிறது' (பழ.)

தெ. பண்டாரமு.

ம. பண்டாரம்

(பண்டாரம் = போலித்துறவியான ஆண்டி, இரப்போன். வடவர் பிண்டம் (சோற்றுருண்டை) வாங்கிப் பிழைப்பவன் என மூலப்பொருள் கூறுவர். இதற்குப் பண்டாரம் என்னும் சொல்லைப் பிண்டார என்று திரித்துக் கொண்டதே காரணம்) வ.மொ.வ.24)

பண்டாரம்<sup>3</sup> *paṇḍāram*, பெ. (n.) 'கணியம்' கூறும் 'வள்ளுவர்' என்னும் குலத்தினன்; a caste in astrologer.

பண்டாரமேளம் *pandāra-mēlam*, பெ. (n.) அரசு விளம்பரங்குறிக்கும் பறை; drum beaten in proclaiming government notifications.

[பண்டாரம் + மேளம்]

பண்டாரவாடை *paṇḍāra-vāḍai*, பெ. (n.) குடிபாத்தியமான சிற்றூர்; (இ.வ.) village whose income belongs to the cultivators.

[பண்டாரம் + வாடை]

பண்டாரவாய்க்கால் *paṇḍāra-vāykkāl*, பெ. (n.) பொதுவாய்க்கால் (யாழ்.அக.); public canal.

[பண்டாரம் + வாய்க்கால்]

பண்டாரவாரியம் *paṇḍāra vāriyam*, பெ. (n.) கோயில் உசாவலவை; managing committee of temples. (T.A.S, 293.)

[பண்டாரம் + வாரியம்]

பண்டாரவிடுதி *paṇḍāra-viduti*, பெ. (n.) அதிகாரிகள் தங்கும் பொது விடுதி (யாழ்.அக.); rest-house or lodging of a public officer.

[பண்டாரம் + விடுதி]

பண்டாரவிளக்கு *paṇḍāra-viḷakku*, பெ. (n.) நிலா வெளிச்சம்; (நூஞ்.) moon light, a term used in jest.

[பண்டாரம் + விளக்கு]

பண்டாரவுள்ளிருப்பு *paṇḍāra-v-uḷḷiruppu*, பெ. (n.) கருவூல அதிகாரியின் பணியிடம்; (T.A.S, 291.) office of a treasurer.

[பண்டாரம் + உள்ளிருப்பு]

உள்ளிருப்பு = கருவூலக்காவல்

பண்டாரவழியம் *paṇḍāra-v-ūḷiyam*, பெ. (n.) பண்டார வேலை பார்க்க; see *paṇḍāra-vēlai*.

[பண்டாரம் + ஊழியம்]

பண்டாரவேலை *paṇḍāra-vēlai*, பெ. (n.)

1. பொதுவழியம்; service required of the public. 2. கட்டாயத்தின் மேற்செய்யும் வேலை; work done under constraint.

[பண்டாரம் + வேலை]

பண்டாரி *paṇḍāri*, பெ. (n.) 1. கருவூலக்

காரன்; (R.F.) treasurer or store keeper; treasurer of a religious establishment. 2. உடையார் சாதிப் பட்டப் பெயர்; a title of the uḍaiyār caste. 3. கப்பற் சமையற்காரன்; shipcook. 4. பண்டாரப்பிள்ளை பார்க்க, see *paṇḍārappiḷḷai*. 5. மரக்கலப் பண்டங் காப்போன்; (naut.) supercargo.

ம. பண்டாரி

[பண்டாரம் → பண்டாரி]

பண்டாரி *paṇḍāri*, பெ. (n.) பண்டாரி என்னும் மரவகை; false bog myrtle. (சா.அ.க.)

பண்டாரை *paṇḍārai*, பெ. (n.) விராலி பார்க்க; see *virāli* (L) jamaica switch sorrel.

பண்டி<sup>1</sup> *paṇḍi*, பெ. (n.) 1. வண்டி; cart, wagon, carriage, “பெத்தெற் பகரும் பண்டியும்” (சீவக. 61.) 2. நான்காவது விண்மீன் (உரோகிணி) (சூடா); the fourth nokṣatra.

தெ.க. பண்டி ம. வண்டி கோத. வண்டி

தோட. பொடி. து. பண்டி. கொலா. பண்டி.

ef. skt. பண்டி. பிரா. பண்டி. மராத்த. பாடி

[பண்டம் → பண்டி]

பண்டி *paṇḍi*, பெ. (n.) 1. வயிறு; belly,

paunch. “பண்டி நிறைவுறு பின்பு” (பாரத. வேத. 48.) 2. உடல்; body. “புழுப்பெய்த பண்டிதன்னை” (தேவா. 702, 2.) 3. யானை (அ.க.நி.); elephant.

ம. பண்டி

[பண்டம் → பண்டி]

பண்டிகை *paṇḍigai*, பெ. (n.) 1. திருநாள்; festival; periodical festival. 2. எழுதகவகை (விண்.); a kind of mouldring or cornice.

தெ. பண்டு. க. பண்டிகை. ம. பண்டிக.

[பண்டு → பண்டிகை]

பண்டித *paṇḍida*, பெ.அ. (part.) மொழியில் புலமையுடைய; scholarly; scholastic. “பண்டித நடை”, “பண்டிதத் தமிழ்”

பண்டிதப் பார்ப்பார் *paṇḍida-p-pārppār*, பெ. (n.) அறநூல் ஞாயங்களில் வல்லவர்களான மாத்துவப் பார்ப்பனர்; (விண்.) mādhva brahmins well versed in sanskrit classics and law books.

[பண்டித + பார்ப்பார்]

பண்டிதம் *paṇḍidam*, பெ. (n.) 1. கல்வித் திறம்; education. 2. மருத்துவம்; art of healing the medical art. “சீரான வெருவார் பண்டிதமன்றி வெருவிதஞ் செய்து கொள்வோர்களிடமும்” (திருவேங். சத. 73.)

[பண்டிதன் → பண்டிதம் = புலமை]

வ.மொ.வ.29.

**பண்டிதர்** *paṇḍidar*, பெ. (n.) மொழி கற்பிக்கும் ஆசிரியர்; teacher (esp. language teacher) “இவர் எங்கள் பள்ளியில் தமிழ்ப் பண்டிதர்”

[ பண்டிதம் → பண்டிதர் ]

**பண்டிதலாட்சிங்கி** *paṇḍidalāda śiṅgi*, வல்லாரை; indian pennywort. (சா.அக.)

**பண்டிதலாயக்கு** *paṇḍidālayakku*, பெ. (n.) புடைவை வகை; (இ.வ.) a kind of saree.

[ பண்டித + லாயக்கு ]

லாயக்கு = அரபு

**பண்டிதவாய்** *paṇḍidavāy*, பெ. (n.) கடுக்காய் (தைலவ. தைல.); indian gallnut.

[ பண்டித + வாய் ]

**பண்டிதன்** *paṇḍidan*, பெ. (n.) 1. புலவன் (பிங்.); man of learning and erudition, pandit. “பண்டிதராய் வாழ்வார் பயின்று” (ஏலாதி. 9.) “நீ பெரும் பண்டிதனாக வாழ்த்துகிறேன்” (உ.வ.) 2. வெள்ளைக்காரர் ஆட்சிக் காலத்தில் வழக்கு மன்றங்களில் அறநூல்களை எடுத்துக் கூற அமர்த்தப் பட்டிருந்த பணியாளன்; law officer formerly appointed in east India company's courts for the interpretation of Hindu laws. 3. மாத்துவப்பார்ப்பனன்; mādhva brahmin, as formerly engaged as pandits in the law courts. 4. மருத்துவன்; doctor, physician, medical man. “பண்டிதனு மெய்யுறு வேதனையும்” (திருப்பு. 59.) 5. முடிதிருத்துவோருக்குரிய பட்டப் பெயர்; title assumed by barbers. 6. அறிவன் (புதன்) (சூடா.); the planet mercury. 7. வெள்ளி (விண்.); the planet venus. 8. வரிக் கூத்து வகை (சிலப். 3, பக். 88.); a kind of masquerade dance. ‘கண்டதைக் கற்றவன் பண்டிதன் ஆவான்’ (பழ.)

[பண்டு → பண்டம் → பண்டிதன் = பல பொருள்களை அறிந்த புலவன். பண்டிதன் → பண்டிதம் = புலமை.

பேரா. பரோ வேறு வகையில் இச்சொல்லைத் தென்சொல் என்று காட்டுவர். அவர் கூறுமாறு:

“pandita-’ wise, learned, properly ‘ripered, mature’ cf. Te paṇḍu to ripen, mature, ripe, paṇḍa wisdom, intelligence.’ pj. pand- to mature, Go., kol. paṇḍ - to ripen’ - The sanskrit language, p.384.”

வடவர், பண்டா (ஓதி, அறிவு, கல்வி) என்னும் சொல்லினின்று சிலரும், ஸ்பந்தித (துடிப்பு) என்னும் சொல்லினின்று சிலரும் ஆக இருவேறு வகையில் பண்டிதன் என்னும் சொல்லைத் திரிப்பர். பண்டா என்னும் சொல்லும் பண்டம் என்பதின் திரிபே. துடிப்பை மனத்துடிப்பு என்பர் - வ.மொ.வ.29.]

**பண்டியுளிரும்பு** *paṇḍiyulirumbu*, பெ. (n.) வண்டியின் இரும்பச்சு (திவா.); the axle of a carriage.

[ பண்டியுள் + இரும்பு ]

**பண்டிலன்** *paṇḍilan*, பெ. (n.) தூதன்; messenger, ambassador.

ஒருகா : பண்டிதன் → பண்டிலன்

[ தூதர்க்கு வேண்டிய அறிவுக் கூர்மையை பற்றியது ]

**பண்டு<sup>1</sup>** *paṇḍu*, பெ. (n.) 1. பண்டை<sup>1</sup> பார்க்க; see *paṇḍai*. “பண்டாய நான்மறையும்” (திருவாச. 48, 1.) 2. பார்க்க, பண்டை<sup>1</sup>, 2, see *paṇḍai*. “பண்டறியேன் கூற்றென் பதனை”

(குறள், 1083.) 'பண்டு தொட்டு இருந்து வரும் பழக்கமா இது?' (உ.வ.) 'பண்டொரு நாள்' (உ.வ.)

தெ. பண்டு

ம. பண்ட்டு

[பள் → பண்டு]

பண்டு<sup>2</sup> *paṇḍu*, பெ. (n.) முற்காலம்; former time, previous time. "தண்டமும் தணிதிநீ பண்டையிற் பெரிதே" (புறநா. 10.)

தெ. பண்டு.

[பள் → பண்டு]

பண்டு<sup>3</sup> *paṇḍu*, பெ. (n.) 1. பழம்; fruit. 2. ஈருள்ளி; onion. (சா.அக.)

பண்டுகம் *paṇḍugam*, பெ. (n.) 1. ஓமம் (மலை.); bishops weed. 2. செவ்வகத்தி (மலை.); red flowered west Indian pea-tree.

[பண்டு → பண்டுகம்]

பண்டுபம் *paṇḍubam*, பெ. (n.) கொம்மட்டி; fowls cucumber. (சா.அக.)

பண்டுபரிகாசம் *paṇḍu-parikāśam*, பெ. (n.) பகடிவிளையாட்டு; coarse or rough joking.

[பண்டு + பரிகாசம்]

பரிகாசம் = Skt.

பண்டுலி *paṇḍuli*, பெ. (n.) சிறுகீரை; pig green. (சா.அக.)

மறுவ. பண்டுலிகம்.

பண்டுவம் *paṇḍuvam*, பெ. (n.) மருத்துவம்; medica! treatment. (இ.வ.)

[பண்டு → பண்டுவம்]

பண்டுவன் *paṇḍuvan*, பெ. (n.) பண்டிதன், 5. (இ.வ.) பார்க்க; see *paṇḍidaṅ*

[பண்டுவம் → பண்டுவன்]

பண்டை<sup>1</sup> *paṇḍai*, பெ. (n.) 1. பழமை; oldness. "பண்டைப் பிறவியராகுவா" (மணிமே. 11, 33.) 2. முற்காலம்; former time, previous time. "தண்டமுந் தணிதிநீ பண்டையிற் பெரிதே" (புறநா. 10.)

[பண்டு → பண்டை]

'பண்டை பட்டபாட்டைப் பழங்கிடுகில் போட்டுவிட்டுச் சம்பா நெல்குத்திப் பொங்கல் இடுகிறான்' (பழ.)

பண்டை<sup>2</sup> *paṇḍai*, பெ. (n.) அவைக்காகாச் சொல்; (இ.வ.) indecent language.

மறுவ. அவையல் கிளவி.

தெ. பண்டு.

[பண்டு → பண்டை]

பண்டை<sup>3</sup> *paṇḍai*, பெ. (n.) 1. அறிவு; knowledge. 2. கல்வி; learning.

[பண்டு → பண்டை]

பண்டைக்காலம் *paṇḍai-k-kālam*, பெ. (n.) பண்டைநாள் பார்க்க; see *paṇḍaināi*.

[பண்டை + காலம்]

**பண்டைநாள்** *paṇḍai-nāi*, பெ. (n.) முன்னாள்; former days, antiquity. “பண்டை நாளிலே நின் திருவருளும்” (திவ். திருவாய். 9, 2, 1.) ‘பண்டை நாளில் தமிழர் கடல்கடந்து சென்று வாணிகம் செய்தனர்’ (உ.வ.) ‘பண்டைய நாளில் தோன்றிய இலக்கியங்கள் தமிழுக்குப் பெருமை சேர்க்கின்றன’

[பண்டை + நாள்]

**பண்டைப்பயில்வு** *paṇḍai-p-payilvu*, பெ. (n.) முற்பிறப்பின் பழக்கம்; practice gained in previous births. “பண்டைப் பயில்வாலருச் சித்து” (பெரியடி. சண்டே. 35.)

[பண்டை + பயில்வு]

**பண்டையூழி** *paṇḍai-y-ūeḷi*, பெ. (n.) முதலூழி; the first of the four yugas “பண்டையூழியிற் பார்மலி வற்றதே” (சீவக. 2581.)

மறுவ. ஆதியுகம்

[பண்டை + ஊழி]

**பண்டையோர்** *paṇḍaiyōr*, பெ. (n.) முன்னோர்; the ancients. “பண்டையோ ருரைத்த தண்டமிழ் நல்லுரை” (சிலப். 28, 209.)

[பண்டு → பண்டையோர்]

**பண்டைவினை** *paṇḍaivinaḷ*, பெ. (n.) முன்வினை; past karma “பண்டை வினைகள் பறிய நின்ற” (தேவா. 395, 2.)

[பண்டை + வினை]

**பண்ணத்தி** *paṇṇatti*, பெ. (n.) உரையும் பாட்டுமாகச் செய்யப்படும் ஒருவகைப் பனுவல் (தொல். பொ. 492.); literary composition in mixed prose and verse.

[பண் → பண்ணத்தி]

**பண்ணப்பனை-த்தல்** *paṇṇa-p-paṇai-*, 2. செ.கு.வி. (v.i.) கப்புங்கிளையும் விட்டுச் செழித்தல்; to branch out widely, as flourishing tree. “அஃதுடைமை பண்ணப் பனைத்த பெருஞ்செல்வம்” (நூலடி. 251.)

[பண்ண + பனை-,]

**பண்ணமை-த்தல்** *paṇ-ṇ-amai-*, 4. செ.குன்றாவி. (v.t.) அணியப்படுத்துதல்; to prepare. “பண்ணமைத் தெழுதப்பட்ட பாவை போல்” (சீவக. 729.)

[பண் + அமை-,]

**பண்ணமை முழவு** *paṇṇamai-muḷavu*, பெ. (n.) வீரமுழவு வகை (சிலப். 3. 27. உரை); a kind of war drum.

[பண்ணமை + முழவு]

**பண்ணல்<sup>1</sup>** *paṇṇal*, பெ. (n.) கலைத்தொழில் எட்டனுள் பாடநினைத்த பண்ணுக்கு இணை. கிளை. பகை. நட்பாள நாய்புகள் பெயருந் தன்பை மாத்திரையறிந்து வீக்குகை (சீவக. 657, உரை); at tuning the lute strings according to the required melody, one of eight kalai-t-toḷi.

[பண் → பண்ணல்]

**பண்ணல்<sup>2</sup>** *paṇṇal*, பெ. (n.) பருத்தி; cotton. (சா.அ.க.)

**பண்ணவன்** *paṇṇavan*, பெ. (n.) 1. கடவுள்; god. “பண்ணவ னெண்குணன்” (சிலப். 10, 188.) (பிங்.) 2. தேவன் (சூடா); deva or god, a superhuman being. 3. அருகன் (பிங்.); arhat 4. முனிவன்; sage. “பண்ணவர் படிவங் கொண்டான்” (சீவக. 395.) 5. குரு (பிங்.); spiritual preceptor. 6. திண்ணியன் (பிங்.); strong man. 7. பாணன் (சூடா); bard, lyrist.

[பண் → பண்ணவன்]

பண்ணவி *paṇṇavi*, பெ. (n.) தேவி; goddess. “பண்ணவித னருளினாலே” (தாயு. சித்தர். 4.)

[பண்ணவன் → பண்ணவி]

பண்ணறை *paṇṇarai*, பெ. (n.) 1. அடைவு கேடு (திவ்.திருமாலை, 33, வ்யா, பக்,110.); irregularity, disorder. 2. இசையறிவு அற்றவன்; one without a sense of music. “பண்ணறை யடிமையான்காண்” (திருவாலவா. 54, 35.)

[பண் + அறை]

அறுவது = அறை, உறுப்பறை = உறுப்புக் குறைபாடு, ‘மூக்கறையன்’ (உ.வ.)

பண்ணறையன் *paṇṇariayan*, பெ. (n.) தெளிவாகப் பேச இயலாதவன்; one who talks gibberish, gibberer. “மூக்கிழந்த பண்ணறையனானாலும் பாராரோ” (நெல்விடு. 270.)

[பண் + அறையன்]

பண்ணாங்குழி *paṇṇaṅkuḷi*, பெ. (n.) நெற்குத்தும் பண்ணை போல் எதிரெதிர் வரிசையில் 14 வட்டமான பள்ளம் அல்லது குழிதோண்டி அதில் சிறு கற்களையிட்டு ஆடும் ஆட்டம்; 14 hollows used in a particular kind of game.

பண்ணை = பள்ளம்

மறுவ : பண்ணாங்குழி, பல்லாங்குழி, பள்ளாங்குழி

### பண்ணாங்குழி

நெற்குத்தும் பண்ணை போல் வட்டமான பள்ளம் அல்லது குழிதோண்டி அதிற் கற்களையிட்டு ஆடும் ஆட்டம் பண்ணாங்குழி எனப்படும். பண்ணையென்பது பள்ளம். பண்ணை பறித்தல் குழிதோண்டுதல்.

பண்ணாங்குழி என்னும் பெயர் அவ்வவ்விடத்தைப் பொறுத்துப் பண்ணாங்குழி, பல்லாங்குழி, பள்ளாங்குழி என வெவ்வேறு வடிவில் வழங்கும். பெரும்பாலும் பதினான்கு குழி வைத்து இவ்விளையாட்டு ஆடப் பெறுவதால் பதினான்கு குழி என்பது முறையே பதினாங்குழி, பண்ணாங்குழி எனத் திரிந்ததாகச் சிலர் கொள்வர். ஆயின் பதினாங்குழி என எங்கும் வழங்காமை யானும் பன்னான்கு என்பது இலக்கிய வழக்கத்தினாலும் பண்ணாங்குழி, பள்ளாங்குழி என்னும் வடிவங்களே பெருவழக்கமாய் வழங்குதலானும், பதினான்கிற்குக் குறைந்தும் கூடியும் குழிகள் வைத்துக் கொள்ளப்படுதலானும் பள்ளாங்குழி என்பதற்குப் பள்ளமான குழி என்றே பொதுமக்களாற் பொருள் கொள்ளப்படுதலானும் பண்ணாங்குழி அல்லது பள்ளாங்குழி என்பதே திருந்திய வடிவமாம்.

ஆடுவார் தொகை : இதை இருவர் ஆடுவர். ஆடுகருவி நிலத்திற் சமமான இருபடுக்கை வரிசையாகக் கில்லப்பட்ட 10 அல்லது 14 அல்லது 16 குழிகளும், அவற்றுள் அவ்வைத்தாய் இடுவதற்கு வேண்டிய கழற்சிக்காய் (கச்சக்காய்) அல்லது புளியங்கொட்டை அல்லது கூழாங்கற்களும், இதற்கு வேண்டுங் கருவிகளாம்.

சிலர், என்றும் எங்கும் வசதியாய் ஆடுதற் பொருட்டு, வேண்டிய அளவு பள்ளஞ் செதுக்கப் பெற்ற மரக் கட்டைகளை வைத்திருப்பர்.

ஆடிடம் : இது வீட்டுள்ளும், வீட்டு அல்லது மரநிழலிலும் ஆடப் பெறும். இது ஏனை வகைக்கும் ஒக்கும்.

ஆடுமுறை : குழி வரிசைக் கொருவராக இருவர் வரிசையடுத்து எதிரெதிர் உட்கார்ந்து குழிக்கைந்தாக எல்லாக்குழிகளிலும் கற்களைப் போடுவர். முந்தியாடுவர் தம் வரிசையில் ஏதேனுமொரு குழியிலுள்ள கற்களைத்தையும் எடுத்து வலப்புறமாக சுற்றிக்

குழிக்கொன்றாகப் போட்டுக் கொண்டே போதல் வேண்டும். கற்களைப் போட்டு முடிந்தபின், கடைசிக்கல் போட்ட குழிக்கு அடுத்த குழியிலுள்ள கற்களைனத்தையும் எடுத்து அதற்கப்பாலுள்ள குழியில் ஒவ்வொன்றாகப் போட்டுக் கொண்டு போதல் வேண்டும். இங்ஙனம் போடும் போது தம் வரிசையில் இடவலமாகவும் எதிரி வரிசையில் வல இடமாகவும் போட்டுச் செல்ல வேண்டும். கடைசியாகப் போட்ட குழிக்கு அடுத்தகுழி, வெறுமையாக இருந்தால் அதற்கடுத்த குழியிலுள்ள கற்களைனத்தையும் எடுத்துத் தம்மிடம் வைத்துக் கொள்ள வேண்டும். அதன்பின், எதிரியார் தம் வரிசையிலுள்ள ஒரு குழியிலிருந்து தொடங்கி, முன் சொன்னாவாறே ஆடுவர். கடைசியாகப் போட்ட குழிக்கு அடுத்த இரு குழிகளும் கல் இல்லாவிடில் ஆடுபவர் ஒன்றும் எடுக்காமலே நின்றுவிட வேண்டும். ஒவ்வொருவரும் தத்தம் வரிசையிலுள்ள குழியொன்றில் 4 கற்கள் சேர்ந்துவிடின் அவற்றைப் பசு என்று சொல்லி எடுத்துக் கொள்வர். சிலவிடங்களில், 8 கல் சேர்ந்துவிடின் அவற்றைப் பழம் என்று சொல்லி எடுத்துக் கொள்வர்.

இங்ஙனம் இருவரும் மாறி மாறி ஆடிவரும்போது, எடுத்துக் கொள்ளப்படாது எஞ்சியுள்ள கற்களெல்லாம் ஒரே வரிசையிற் போய்ச் சேர்ந்துவிடின் ஆட்டம் நின்றுவிடும். இருவரும் தாந்தாம் எடுத்து வைத்திருக்கும் கற்களை எண்ணுவர், கடைசியில் ஒரே வரிசையில் போய்ச் சேர்ந்த கற்களெல்லாம், அவ்வரிசையாரைச் சேரும். மிகுதியான கற்களை எடுத்தவர் வென்றவராவார்.

சிலவிடங்களில் ஒரே ஆட்டையில் வெற்றியைத் தீர்மானியாமல் ஐந்தாட்டையின் பின் அல்லது பத்தாட்டையின் பின் தீர்மானிப்பர். அம்முறைப்படி ஆடும்போது முன் ஆட்டைகளில் தோற்றவர் வென்றவரிடம் தமக்கு வேண்டிய கற்களைக் கடன் வாங்கிக் கொள்வர். வென்றவர் கடன் கொடாவிடின் இருக்கின்ற கற்களை அவ்வைந்தாகக் குழிகளில் போட்டுவிட்டுக் கல் இல்லாத அல்லது ஐந்துகல் இல்லாத குழிகளை வெறுமையாக விட்டுவிட வேண்டும்

அவ்வெறுங் குழிகளுக்குப் 'பவ்வீக் குழிகள்' என்று பெயர். அவற்றில் ஒவ்வொரு குச்சு இடம்பெறும். ஒருவரும் அவற்றில் ஆடல் கூடாது.

தோற்றவர்க்கு ஒரு குழியும் நிரம்பாத பொழுது (அதாவது ஐந்து கற்கும் குறைவாக இருக்கும் போது) இருக்கின்ற கற்களை ஒவ்வொன்றாகக் குழிகளில் போடவீட்டு, கல் இல்லாத குழிகளைப் பவ்வீக் குழிகளாக விட்டுவிடல் வேண்டும். அன்று எதிரியாகும் தம் வரிசையிலுள்ள எல்லாக் குழிகட்கும் ஒவ்வொரு கல்லே போட வேண்டும். இங்ஙனம் ஒவ்வொரு கல்லே போட்டு ஆடும் முறைக்குக் 'கஞ்சி காய்ச்சதல்' என்று பெயர். அவ்வைந்து கல்போட்டு ஆடித் தோற்றவர், கஞ்சி காய்ச்சி ஆடும்போது வெல்லவும் இடமுண்டு. ஒரு முறை வென்றவர் மறுமுறை முந்தியாடல் வேண்டும்.

ஓர் ஆட்டை முடிந்தபின் வெற்றியும், தோல்வியுமின்றி இருவரும் சமமாகக் கற்கள் வைத்திருப்பின், அடுத்த ஆட்டையில் 'சரிபாண்டி' ஆடல் வேண்டும். முதலாவது அவ்வைந்தாகவும் பின்பு பத்து பத்தாகவும் கற்களை எடுத்து, அத்தனையும் போட்டு ஆடுவது சரிபாண்டியாடலாகும். இதில் விரைந்து விளைவு காணலாம்! பாவாணர்-தமிழ் நாட்டு விளையாட்டுகள் (பக். 90-92)

**பண்ணாட்டு** *paṇṇāṭṭu*, பெ. (n.) அதிகாரம்; authority. "வெள்ளைக்காரன் காலத்திலே தலைதலைக்குப் பண்ணாட்டு" (எங்களுர், 152.)

[பண்ணாடி → பண்ணாட்டு]

**பண்ணாடி<sup>1</sup>** *paṇṇādi*, பெ. (n.) பண்ணையை ஆளுமை செய்பவன் (எங்களுர், 16.); master in fields. "ஆள் ஆளும் பண்ணாடி, எருது ஆர் மேய்க்கிறது?" (பழ.)

[பண்ணையாளி → பண்ணாளி  
பண்ணாடி]

பண். வயல்.



**பண்ணாடி<sup>2</sup>** *paṇṇādi*, பெ. (n.) பண்ணைக்கு உரியவன்; the owner of a farm, landed proprietor. (cm.)

[பண்ணை ஆளி = பண்ணையாளி  
பண்ணாளி → பண்ணாடி.]

**பண்ணாளத்தி** *paṇ-ṇ-aḷatti*, பெ. (n.) பண் அலப்பு (இராக ஆலாபனம்) (சிலப். 3, 26, உரை.); prolongation of a tune.

[பண் → ஆளத்தி]

**பண்ணானவன்** *paṇ-ṇ-āṇavaṇ*, பெ. (n.) நன்னெறியாளன்; man of good manners or habits.

[பண் → பண்ணானவன்]

(ஆனவன் = எழுவாய் வேற்றுமை  
ஆண்பாற் சொல்லுருபு)

**பண்ணிக்கக்கூலி** *paṇṇikka-k-kūli* பெ. (n.) வரிவகை (S.I.I.vi, 189); a tax.

[பணிக்கு + கூலி]

**பண்ணிக்குறுவை** *paṇṇi-k-kuruvai*, பெ. (n.) குறுவை நெல்வகை; a kind of kuruvai paddy.

[பன்றி + குறுவை]

(இவ்வகை நெற்பயிர், குட்டையாக இருந்ததனால், குட்டையான பன்றியை ஒப்பு நோக்கி, பன்றிப்புடலை என்றாற் போல, இப்பெயர் பெற்றது)

**பண்ணிகாரம்** *paṇṇigāram*, பெ. (n.) 1. பல பண்டம் (திவா.); stores, provisions. 2. பணியாரம்; cakes, pastry. "பண்ணிகாரம்

பெய் பண்டிகள்" (கூர்மபு. கண்ணனவ. 45.)  
தெ. பணியாரமு.

[ஒருகா: பணியாரம் → பண்ணிகாரம்]

**பண்ணிகுரும்பன்** *paṇṇikurumbaṇ*, பெ. (n.) நிலப்பனை; ground palm.

மறுவ: பண்ணிக் குறும்பனை. (சா.அக.)

**பண்ணிமோத்தை** *paṇṇimōttai*, பெ. (n.) சிறு குறட்டை என்னும் மூலிகை; small variety of shavarifruit. (சா.அக.)

**பண்ணிமோந்தான்** *paṇṇimōṇdāṇ*, பெ. (n.) பன்றிமோந்தான் பார்க்க; see *paṇṇimōṇtāṇ*. (சா.அக.)

**பண்ணியக்காரன்** *paṇṇiya-k-kāraṇ*, பெ. (n.) ஒருசார் வன்னியரின் தலைவன்; head man among a class of Vaṇṇiyars. (G.Sm. D.I.i. 144.)

[பண்ணை → பண்ணியம் + காரன்]

**பண்ணியக்குழம்பு** *paṇṇiya-k-kulambu*, பெ. (n.) ஒருவகை நெகிழ்ச்சிப் பணியாரம் (இராசவைத். 139.); a kind of semi-solid preparation.

[பண்ணியம் + குழம்பு]

**பண்ணியசாலை** *paṇṇiyaśālai*, பெ. (n.) 1. வணிகப்பண்டசாலை; merchants warehouse; 2. பணியாரக்கடை; pastry shop. 2. சந்தை; market.

[பண்ணியம் + சாலை]

**பண்ணியடைப்பன்** *paṇṇiyadaippan*, பெ. (n.) மாடுகளுக்கு வரும் ஒருவகை அடைப்பான் நோய்; a cattle disease. (சா.அக.)

**பண்ணியப்பெண்** *paṇṇiya-p-peṇ*, பெ. (n.) பரத்தை (யாழ்.அக.); harlot, whore.

மறுவ. விலைமகள்

[பண்ணியம் + பெண்]

**பண்ணியபலத்துவம்** *paṇṇiya-palattuvam*, பெ. (n.) வணிகஊதியம்; (வின்.) gain profit or success in trade.

[பண்ணியம் + பலத்துவம்]

பலத்துவம் = Skt.

**பண்ணியம்<sup>1</sup>** *paṇṇiyam*, பெ. (n.) இசைக் கருவி; musical instrument. “குயிலுவர் கடைதொறும் பண்ணியம் பரந்தெழு” (மணிமே. 7, 123.)

[பண் → பண்ணியம்]

**பண்ணியம்<sup>2</sup>** *paṇṇiyam*, பெ. (n.) 1. பண்டம்; stores, provisions. “காம ருருவிற் றாம் வேண்டும் பண்ணியம்” (மதுரைக். 422.) 2. பணியாரம்; cakes, pastry, confectionery. “பண்ணியப் பகுதியும்” (சிலப். 6, 135.) 3. விற்கப்படும் பொருள்; merchandise. “கொடுப்போர் கடைதொறும் பண்ணியம் பரந்தெழு” (மணிமே. 7, 125.)

(பண் → பண்ணியம் = பண்ணப்பட்ட பல்வேறுபொருள். வடவர், மெச்சத்தக்கது, வாங்கற்கும் விறற்கும் உரியது என்று செயற்கை முறையில் வெவ்வேறு மூலப் பொருள் கூறுவர். வ.மொ.வ.29.)

**பண்ணியவிலைஞர்** *paṇṇiyavilaiṇar*, பெ. (n.) பண்டவாணிகர்; dealers in stones and provisions. “பெருங்கடல் நீந்திய மரம் வலியறுக்கும் பண்ணிய விலைஞர் போல” (பதிற்றுப். 76, 5.)

[பண்ணியம் + விலைஞர்]

**பண்ணியற்றிறம்** *paṇṇiyarriram*, பெ. (n.) ஆறு சுரமுள்ள இசை (சிலப். 3, 46, உரை.); (mus.) secondary melody-type, hexachord, in ancient Dravidian music.

[பண்ணியல் + திறம்]

**பண்ணியாங்கனை** *paṇṇiyāṅṅai*, பெ. (n.) பண்ணியப் பெண் பார்க்க; see *paṇṇiya-p-peṇ*.

[பண்ணியம் + அங்கனை]

**பண்ணியாரம்** *paṇṇiyāram*, பெ. (n.) பணியாரம் பார்க்க; see *paṇṇiyāram*. “பலவிடிவினை யுடைய பண்ணியாரங் கொண்டு வந்து” (பொருந. 108, உரை.)

[பணியாரம் → பண்ணியாரம்]

**பண்ணி வை - த்தல்** *paṇṇi-vai-*, செ.குன்றாவி. (v.t.) ஆசிரிய (புரோகித)ராயிருந்து சடங்கு நடத்தி வைத்தல்; to officiate as priest. “யார் அந்தத் திருமணம் பண்ணி வைக்கிறார்?”

[பண்ணி + வை-]

**பண்ணு-தல்** *paṇṇu-*, 12. செ.குன்றாவி. (v.t.) 1. செய்தல்; to make, effect, produce, accomplish. “உம்பர்க்கிடந்துண்ணப்பண்ணப்படும்” (நாலடி.37.) 2. அணியப்படுத்துதல்; to fit out,

make suitable. “பூநுதல் யானையொடு புனைதேர் பண்ணவும்” (புறநா. 12.) 3. ஒப்பனை செய்தல்; to adorn. “பட்டமொடிலங்கப் பண்ணி” (குளா. கல்யா. 14) 4. இசைவாசித்தல்; to sing in an instrument, as a tune “மருதம் பண்ணிய கருங்கோட்டுச் சீறியாழ்” (மலைபடு. 534.) 5. இசையமைத்தல்; to tune musical instruments. “பண்ணல் பரிவட்டணை யாராய்தல்” (சீவக. 652, உரை.) 6. சமைத்தல்; to cook. “பாலுமிதவையும் பண்ணாது பெறுகுவீர்” (மலைபடு. 417.) ‘பண்ணப் பண்ணப் பலவிதம் ஆகும்’ (பழ.) ‘பண்ணிய பயிரில் புண்ணியம் தெரியும்’ (பழ.)

### க. பண்ணு

**பண்ணுமை** *paṇṇumai*, பெ. (n.) இசைத் தன்மை; quality of a melody. “பண்ணுமை நிறிஇயோர் பாணிக் கீழ்” (பெருங். மகத. 14, 245.)

[பண் → பண்ணுமை]

**பண்ணுரை** *paṇṇurai*, பெ. (n.) புனைந்துரை; words of praise. “பண்ணுரையாற் பரவித்துயர் தீர்த்தான்” (சீவக. 228.)

[பண் + உரை]

**பண்ணுவன்** *paṇṇuvu*, பெ. (n.) 1. குதிரைப் பாகன் (சூடா.); horse-groom. 2. யானைப் பாகன் (யாழ்.அக.); mahout.

[பண் → பண்ணுவன்]

**பண்ணுறு<sup>1</sup>-தல்** *paṇṇuru-*, 4. செ.கு.வி. (v.i.) அணியமாதல்; to become ready. “முன்னுறு கிளவியுட் பண்ணுறுப் பணிக்கலும்” (பெருங். உஞ்சைக். 32, 71.)

[பண் → பண்ணுறு-]

**பண்ணுறு<sup>2</sup>-த்தல்** *paṇṇuru-*, 18. செ.குன்றாவி. (v.t.) 1. நுகத்திற் பூட்டுதல்; to yoke. “ஏற்றினஞ் சிலம்பப் பண்ணுறிஇ” (சீவக. 44.) 2. ஊர்திகளை அணியப்படுத்துதல்; to furnish with trappings, as an elephant. “அண்ணல் யானை பண்ணுறுத்தேறி” (பெருங். உஞ்சைக், 37, 45.) 3. ஒப்பனைசெய்தல்; to decorate.

[பண் → பண்ணுறு-]

**பண்ணை** *paṇṇai*, பெ. (n.) 1. மருதநிலம் (பிங்.); agricultural tract. “வளநீர்ப் பண்ணையும் வாரியும்” (சிலப். 11, 13.) 2. வயல் (பிங்.); paddy field. “பண்ணை சூழ்ந் திலகுந் திருமுனைப் பழையநாடு” (பாரத. பாமி. 6.) 3. தோட்டம்; garden, cultivated plot of ground. “வெள்ளநீர்ப் பண்ணையும் விரி நீரேரியும்” (சிலப். 13, 192.) 4. நீர்நிலை (பிங்.); tank, pond; lake. 5. ஓடை (சிலப். 13, 192, உரை); stream. 6. மரத்திற்கு அடியில் நீர் பாய்ச்சுமாறு இடும் பாத்தி; a basin or trench for water round the root of a tree. ‘மரத்திற்குப் பண்ணை பிடிக்க வேண்டும்’ 7. சொந்த வேளாண்மை; direct cultivation. 8. வாரக்குடி; establishment of farm labourers. 9. பனந்தோப்புக் குடிசை; (இ.வ.) hut in a palmyra tope, as for storing sugar and toddy. 10. மக்கட்கூட்டம் (திவா.); multitude of people. 11. மகளிர் கூட்டம்; bevy of ladies. “பண்ணையி னாடனோக்கி” (கம்பரா. பூக்கொய். 5.) (பிங்.) 12. தொகுதி; group. “ஒலித்தான் முரசின் பண்ணை” (கம்பரா. மகரக்கண். 9.) 13. பெருங்குடும்பம்; (வின்.) large family. 14. அவை (பிங்.); assembly. 15. மிகுதி; excess. “துன்பப் பண்ணைத் துடர் பிணி” (ஞானா. 16, 6.) 16. மகளிர் விளையாட்டு (தொல். பொ. 150.); girls' play. 17. விலங்கு துயிலிடம் (பிங்.); lair, sleeping place of beast 18. விலங்கின் மேற்சேணம்; (வின்.) saddle

of a beast. 19. மரக்கலம்; (யாழ்ப்ப.) large dhoney. 20. சாவற்குட்டுப் பண்ணை பார்க்க; see *śāvarcūṭṭu-p-panṇai*. 21. ஒருவகைக் கீரை; a kind of greens having glistening white spikes. “குமிண்டியும் பண்ணையங் கூட முளைக்கின்ற கொல்லைக் கம்பை” (குனிப்பா. 1, 142, 38) 22. கூரல்மீன் குடலிலிருந்து செய்யப்படும் ஒரு வகைப் பிசின்; (விண்.) a kind of glue made of the intestines of the kūrāl fish; 23. தடவை; times. ‘மனிச்சிலே நாலிரண்டு பண்ணை’ (ஈடு, 9, 1, 5.) 24. பண் பார்க்க; see *paṇ*. “வண்டியிற் குரல் பண்ணை போன்றனவே” (பரிபா. 14, 4.)

க. பண்ணைய ம. பண. கோத. பண்

[பண் → பண்ணு → பண்ணை]

**பண்ணைக்காரன்** *paṇṇai-k-kāraṇ*, பெ. (n.)

1. உழவன் (சங்.அக.); husbandman, cultivator. 2. சிற்றூர் உதவிமணியகாரன்; assistant headman of a village. 3. பண்ணையாள் பார்க்க, (C.G.) see *paṇṇai-y-ā*. 4. நிலக்கிழார்; rich landlord, farm owner.

[பண்ணை + காரன்]

‘காரன்’ - உடையைப் பொருளில் வரும் ஆண்பாற் பெயரீறு.

**பண்ணைக் காலிகம்** *paṇṇai-k-kāligam*,

பெ. (n.) குரைச் செடி; jackal jujube. (சா.அக.)

[பண்ணை + காலிகம்]

**பண்ணைக்கிரு-த்தல்** *paṇṇaikkiru-*

4. செ.கு.வி. (v.i.) பண்ணையில் ஊழியஞ் செய்தல்; (விண்.) to serve as labourer on a farm.

[பண்ணைக்கு + இருத்தல்]

**பண்ணைக்கீரை** *paṇṇai-k-kīrai*, பெ. (n.)

சேவற்பண்ணைக் கீரை; cocks comb greens.

மறுவ: மலைப்பண்ணைக் கீரை (சா.அக.)

**பண்ணைச்சமை** *paṇṇai-c-cumai*, பெ. (n.)

அறுவடைக் காலத்தில் குடிவாரமாகக் கொடுக்கப்படும் கதிர்க்கட்டு; (விண்.) sheaves given to agricultural labourers in harvest time as kuḍi-vāram.

[பண்ணை + சமை]

**பண்ணைச்சேவிதம்** *paṇṇai-c-cēvitam*,

பெ. (n.) சங்கஞ்செடி; four spined monetia. (சா.அக.)

[பண்ணை + சேவிதம்]

**பண்ணைநிலம்** *paṇṇai nilam*, பெ. (n.)

சொந்த வேளாண் நிலம்; lands directly cultivated by the owner, home farm lands (C.G.)

[பண்ணை + நிலம்]

**பண்ணைப்பருவம்** *paṇṇai-p-paruvam*,

பெ. (n.) சிறு செய்திகளைப் பொருட்படுத்த வேண்டாத பெருஞ்செல்வநிலை; affluent state in which minor matters are not looked into.

[பண்ணை + பருவம்]

**பண்ணை பாய்-தல்** *paṇṇai-pāy-*

8. செ.கு.வி. (v.i.) புனலிற் பாய்ந்து விளையாடுதல்; to plunge and sport in water. “மருதமேறிப் பண்ணை பாய்வோள்” (ஐங்குறு. 74.)

[பண்ணை + பாய்தல்]

**பண்ணை பார்-த்தல்** *paṇṇai-pār-*, 4. செ.கு.வி. (v.i.) 1. வேளாண் நிலங்களைக் கண் காணித்தல்; to manage lands; to attend to one's farm 2. பெருங்குடும்பத்தை ஆளுமை செய்தல்; (வின்.) to manage a large family. (w.) 3. பண்ணைக்கிருத்தல் பார்க்க, (இ.வ.) see paṇṇaikkiruttal.

[பண்ணை + பார்த்தல்]

**பண்ணைமாரிதம்** *paṇṇai māridam*, பெ. (n.) இண்டங்கொடி; sensitive creeper. (சா.அக.)

[பண்ணை + மாரிதம்]

**பண்ணையம்** *paṇṇaiyam*, பெ. (n.) பண்ணை வைத்து நடத்தும் வேளாண்மை (எங்களுர், 21); farming.

[பண்ணை → பண்ணையம்]

**பண்ணையரிசி** *paṇṇai-y-ariši*, பெ. (n.) மூங்கிலரிசி; bamboo sago. (சா.அக.)

**பண்ணையரிவாள்** *paṇṇai-y-arivāl*, பெ. (n.) கதிரறுக்கும் அரிவாள்; sickle.

[பல் → பன் → பண் → பண்ணை]

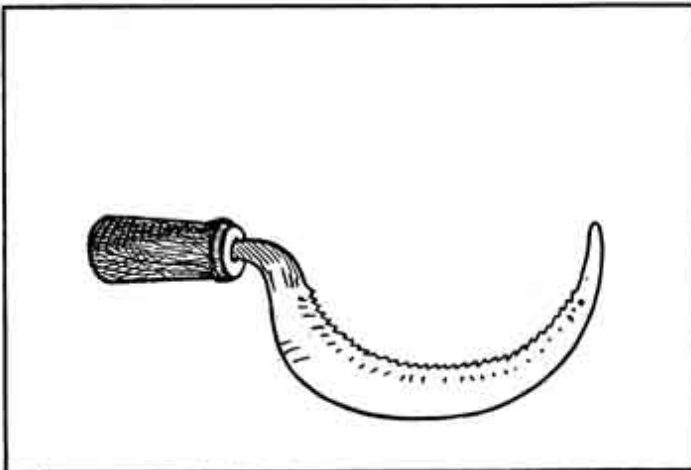

**பண்ணையவீடு** *paṇṇaiya-vīḍu*, பண்ணை வீடு பார்க்க; (இ.வ.) see paṇṇaivīḍu.

[பண்ணையம் + வீடு]

**பண்ணையாடு-தல்** *paṇṇai-y-āḍu-*, 5. செ.கு.வி. (v.i.) விளையாடுதல்; to play. “வனத்திடைப் பண்ணையாட” (சீவக. 1579.)

[பண்ணை + ஆடு-]

**பண்ணையார்** *paṇṇaiyār*, பெ. (n.) பெருநிலக் கிழார்; land lord

[பண்ணை + ஆர். ஆர் - மதிப்புரவு விருதி]

(சிறுநூர்களில் பெருமளவில் நிலம் தோப்பு நுன்செய். புன்செய்) முதலிய வற்றைச் சொந்தமாகக் கொண்டவரை ‘பண்ணையார்’ என்று மதிப்புரவாக அழைப்பர். ‘எங்கள் ஊர்க் கோயிலில் பண்ணையாருக்குத்தான் முதல் மரியாதை’ (உ.வ.)

**பண்ணையாள்** *paṇṇai-y-āḷ*, பெ. (n.) பண்ணை வேலைக்காரன்; permanent farm-servant. ‘அவர் இருபது ஆண்டாக எங்கள் பண்ணையாளாக இருக்கிறார்’ (உ.வ.)

[பண்ணை + ஆள்]

**பண்ணையுப்பு** *paṇṇaiyuppu*, 1. வெடியுப்பு; nitre. 2. மூங்கிலுப்பு; a white silicious matter found in the joints (nodes) of female bamboo. (சா.அக.)

**பண்ணைவீடு** *paṇṇai-vīḍu*, பெ. (n.) 1. பெரிய நிலக்கிழாரின் வீடு; house of a big landlord. 2. மடைப்பள்ளி (யாழ்.அக.); kitchen. 3. பண்டசாலை; (வின்.) store-house.

[பண்ணை + வீடு]

**பண்ணை வை<sup>1</sup>-த்தல்** *paṇṇai-vai-*, 5. செ.கு.வி. (v.i.) 1. தானே வேளாண்மை செய்ய ஆள்முதலியன அமர்த்துதல்; to engage farm-labourers. 2. தோணியை அணியப் படுத்துதல்; to make ready a dhoney.

[பண்ணை + வை-,]

**பண்ணை வை<sup>2</sup>-த்தல்** *paṇṇai-vai-*, 4. செ.குன்றாவி. (v.t.) சமைத்தல் (யாழ்ப்ப.); to cook.

[பண்ணை + வை-,]

**பண்பகப்பூ** *paṇbagappū*, பெ. (n.) 1. சீரகம்; cumin seed. 2. கரம்பூ; clove. 3. கோட்டம்; arabian costus. (சா.அக.)

**பண்பட்டவன்** *paṇ-paṭṭavan*, பெ. (n.) கல்வியறிவும் பட்டறிவும் உள்ளவன்; educated and experienced man.

[பண் + பட்டவன்]

**பண்பட்டுத்திரி-தல்** *paṇ-paṭṭu-tiri-*, 2. செ.கு.வி. (v.i.) ஊழியஞ் செய்து வருதல்; (விண்.) to attend courteously on one; to continue in a course of service (w.)

[பண்படு + திரி-,]

**பண்படு-தல்** *paṇpadu-*, 20. செ.கு.வி. (v.i.) 1. சீர்திருந்துதல்; to become refined or reformed. “பண்பட்ட செந்தமிழ்” (குனிப்பா. 1, 171, 23.) ‘இசையால் மனம் பண்படும்’ (உ.வ.) 2. நிலம் முதலியன செப்பமாதல்; to be suitable for tillage, as land. ‘காடாகக் கிடக்கும் நிலம் பண்பட நாளாகும்’ (உ.வ.) 3. அமைதல்; (விண்.) to be obedient, submissive. 4. உதவுதல்; (விண்.) to help, save.

[பண் + படு-,]

**பண்படுத்து-தல்** *paṇ-paḍuḍu-*, 12. செ.குன்றாவி. (v.t.) 1. சீர்திருந்துதல்; to refine; to temper; to season. ‘இலக்கியம் மக்களைப் பண்படுத்தும்’ (உ.வ.) 2. நிலம் முதலியவற்றைச் செம்மைப்படுத்துதல்; to prepare or make suitable for fillage as land.

[பண்படு + பண்படுத்து-,]

**பண்பாகுபெயர்** *paṇbāgu-peyar* பெ. (n.) பண்புப் பெயர் பண்பிக்கு ஆகிவருவது சொல். சொல். 115.); (gram) metonymy in which a word denoting quality is used to denote an object having that quality.

மறுவ. குணவாகுபெயர்.

[பண்பு + ஆகுபெயர்]

(பண்பாகு பெயர், சொல்லிய பண்பின் அல்லது குணத்தின் பெயர் அப்பண்பை உடைய பொருளுக்குப் பெயராக வருவது; a kind of metonymy in which a word denoting quality if used for the object having that quality. “நீல நிறமுடைய கல்லை ‘நீலம்’ என்று குறிப்பிடும் போது ‘நீலம்’ பண்பாகுபெயர்”)

**பண்பாடு** *paṇbādu*, பெ. (n.) திருந்திய ஒழுக்கம்; உள்ளத்தின் செம்மை; culture.

[பண்படு → பண்பாடு]

எளியோரிடத்தும் இனிதாகப் பேசுவதும் புதிதாய் வந்த ஒழுக்கமுள்ள அயலாரை விருந்தோம்புவதும் இரப்போர்க்கிடுவதும் இயன்றவரை பிறர்க்குதவுவதும் கொள்கையும் மானமுங் கெடின் உயிரை விடுவதும் பண்பாட்டுக் கூறுகளாம்.

பண்பாடு பல பொருட்கு உரியதேனும் நிலமும் மக்கள் உள்ளமும் பற்றியே பெருவழக்காகப் பேசப்பெறும். ஆங்கிலத்திலும்

'culture' என்னும் வினைச்சொல்லும் அங்ஙனமே. இவ்விருவகைப் பண்பாட்டுள்ளும் மக்களைத் தழுவின உள்பண்பாடே சிறப்பாகக் கொள்ளவும் சொல்லவும் பெறும்.

நாகரிகத்தினும் உயர்ந்த நிலையே பண்பாடாயினும் நாகரிகமின்றியும் பண்பாடுண்டு. காட்டில் தங்கும் முற்றத் துறந்த முனிவரும் ஆடையின்றியும் நீராடாதும் மண்ணில் இருப்பர் ஆயினும் பண்பாட்டில் அவர் சிறந்தவராவர். கரவாது கரைந்து இனத்தோடு உண்ணும் காக்கையும் வேலாற் குத்தியவிடத்தும் நன்றியறிவுள்ள நாயும் ஒருகாலத்தில் ஒரே பெடையோடு கூடிவாழும் வானப் பறவையினமும் நாகரிகமில்லா அஃறிணையாயினும் பண்பாட்டில் மக்களினும் விஞ்சியவையே. (பண். தமிழ். நா. பண். பக். 7.8)

**பண்பாளர்** *paṇbālar*, பெ. (n.) சிறந்த குணநலன்களைப் பெற்றிருப்பவர்; cultured man. "அவர் ஒரு அறிஞர் மட்டுமல்ல சிறந்த பண்பாளரும் ஆவார்".

[பண்பு + ஆளர்]

**பண்பாளன்** *paṇbālan*, பெ. (n.) நல்லபண்பு களுள்ளவன்; person of good qualities. "பாயும் பனிமறைந்த பண்பாளர்" (திவ். இயற். 1, 86.)

[பண்பு + ஆளன்]

**பண்பானபழத்தி** *paṇbāṇa paḷatti*, பெ. (n.) சர்க்கரைக் கொம்மட்டி; watermelon. (சா.அக.)

**பண்பி** *paṇbi*, பெ. (n.) பண்பையுடைய பொருள்; person or thing possessing a quality. 'வினைமுதலாதலும் பண்பியுமாகிய ஒரு நிமித்தம் பற்றி' (தொல். சொல். 427. சேனா.)

[பண்பு → பண்பி]

**பண்பின்றொகை** *paṇbīrōgai*, பெ. (n.) பண்புத்தொகை (தொல். சொல். 416.) பார்க்க; see *paṇbu-t-togai*.

[பண்பின் + தொகை]

**பண்பு** *paṇbu*, பெ. (n.) 1. வண்ணம், வடிவு, அளவு, சுவையென்னும் நான்குணம் (திவா.); quality of four kinds, viz., vaṇṇam, vaḍivu, aḷavu, šuvai. 2. இயல்பு; nature; property. "நுண்ணிதின் விளக்க லதுவதன் பண்பே" (தொல். பொ. 478.) 3. மனத்தன்மை; disposition, temper. "ஈதென்ன பண்பிவட்கே" (தணிகைப்பு. களவு. 184.) 4. பிறியல்பை யறிந்து நடக்கும் நற்குணம்; good quality, courtesy. "பண்பெனப் படுவது பாடறிந் தொழுகல்" (கலித். 133.) 5. வகை; mode, state, manner. "பாதச் சிலம்பொலி காட்டிய பண்பும்" (திருவாச. 2, 53.) 6. பண்புப் பெயர்; (gram.) noun denoting quality. "பண்புகொள் பெயர்க்கொடை" (தொல். சொல். 18.) 7. அழகு (குஞ்சைவா. 31, உரை); beauty. 8. முறை; usage according to sāstrās, customs, manners. "பண்பினா னீக்கல் கலம்" (ஆசாரக். 27.) 9. செய்கை; action, deed. "இப்பாத கந்தரு பண்பை யிழைத்தேம்" (பிரமோத். 9, 38.)

கொத. பண்பண்

[பண் → பண்பு]

**பண்புகாட்டு-தல்** *paṇbu-kāṭṭu-*, 9. செ.கு.வி. (v.i.) இயற்கைக் குணத்தை வெளிப் படுத்துதல் (யாழ்ப்ப.); to betray one's true nature.

[பண்பு + காட்டு-,]

**பண்புகொள்பெயர்** *paṇbu-koḷ-peyar*, பெ. (n.) 1. பண்புச்சொல் தழுவின பெயர்; noun qualified by an adjective denoting quality as *ṣēññāyirū*. “பண்புகொள் பெயர்க் கொடை” (தொல். சொல். 18.) 2. பண்படியாகப் பிறந்த பெயர்ச் சொல் (தொல். எழுத். 482, உரை); concrete noun derived from a quality, as *kaṛiyatu*. 3. பண்பியைக் குறிக்கும் பெயர்; word of quality denoting the object which has the quality. “பிறந்தவழிக் கூறலும் பண்புகொள் பெயரும்” (தொல். சொல். 115)

[பண்புகொள் + பெயர்]

**பண்புச்சொல்** *paṇbu-c-col*, பெ. (n.) பண்புணர்த்தும் சொல்; word denoting quality.

[பண்பு + சொல்]

**பண்புடையார்** *paṇbuḍaiyār*, பெ. (n.) பண்பாளர் பார்க்க; see *paṇbāḷar*. “பண்புடையார் பட்டுண் டுலகம்” (குறள்.996)

[பண்பு + உடையார்]

**பண்புத்தொகை** *paṇbu-t-togai*, பெ. (n.) சிறப்பிப்பதும் சிறப்பிக்கப் படுவதுமாகிய சொற்களால் ஆகிய தொகை; (gram.) an appositional compound word in which the first member stands in adjectival relation to the second. ‘முன்மொழிப் பண்புத் தொகையும்’ (வீரசோ. தொகை. 5, உரை)

[பண்பு + தொகை]

**பண்புதொகுமொழி** *paṇbu-togu-moḷi*, பெ. (n.) பண்புத் தொகை பார்க்க; see *paṇbu-t-togai*. “ஐம்பாலறியும் பண்புதொகு மொழியும்” (தொல். எழுத். 482.)

[பண்பு + தொகுமொழி]

**பண்புப்பெயர்** *paṇbu-p-peyar*, பெ. (n.) பண்பைக் குறிக்கும் பெயர்; (Gram.) noun denoting a quality. “பண்புகொள் பெயர்க்கொடை” (தொல். சொல். 18.)

[பண்பு + பெயர்]

**பண்புருபு** *paṇburubu*, பெ. (n.) பண்பைக் குறிக்கும் ஆகிய என்னும் சொல்லுருபு (நன். 365, உரை.); the word *āgiya* denoting adjectival relation of one word to another.

[பண்பு + உருபு]

**பண்புரைப்பார்** *paṇburaippār*, பெ. (n.) தூதர் (பிங்.); messengers, agents, emissaries.

[பண்பு + உரைப்பார்]

**பண்புலம்** *paṇ-pulam*, பெ. (n.) உரமிட்ட வயல்; well manured field. “பண்புல வழுவர்” (பெருங். வத்தவ. 265.)

[பண் + புலம்]

**பண்புவமை** *paṇbuvamai*, பெ. (n.) ஒத்த பண்பு சொல்லி உவமிக்கும் உவமை (குண்டி. 29.); (rhet.) a species of simile in which the point of comparison is in regard to qualities and properties.

[பண்பு + உவமை]

**பண்பொட்டு** *paṇboṭṭu*, பெ. (n.) பண்புத் தொகை பார்க்க; see *paṇbu-t-togai*. ‘வடாஅ தென்னும் முற்றுவினைக் குறிப்பைப் பெயர்ப் படுத்திப் பணிபடு நெடுவரையொடு பண்பொட்டாக்கி’ (புறநா. 6, உரை.)

[பண்பு + ஒட்டு]



**பண்மகள்** *paṇ-magaḷ*, பெ. (n.) விறலி; songstress. “பண்மகளும்.... தேர்ப்பவனியுண்டென்றாள்” (திருவாரூ. 219.)

[பண் + மகள்]

**பண்மாறு** *paṇ-māru*, பெ. (n.) தேசிக் கூத்தை ஒருமுறை ஆடிமுடிக்கை (சிலப். 3, 153, உரை); completing one round or turn of tēṣi-k-kūttu.

[பண் + மாறு]

**பண்மையனான்** *paṇmaiyaṇāṇ*, பெ. (n.) கெம்புக்கல்; ruby gem. (சா.அக.)

**பண்மையாதி** *paṇmai-y-ādi*, பெ. (n.) உடம்பில் அறுநிலைகளில் ஒன்றான கழுத்துப்பகுதி (விகத்தி); one of the six centres of the body; it is in the neck region. (சா.அக.)

**பண்விடு-தல்** *paṇ-vidu-* 2. செ.கு.வி. (v.i.) நிலைகுலைதல்; to go to pieces; to be wrecked, shattered. “நெஞ்சம் பண்விட்டது” (சீவக. 676.)

[பண் + விடு-]

**பண அஞ்சல்** *paṇa-aṇṅal*, பெ. (n.) பணவிடை பார்க்க; see paṇa-v-idai. “அஞ்சல் நிலையத்திற்கு சென்று பண அஞ்சல் (பணவிடை) அனுப்பிவிட்டு வா”

[பணம் + அஞ்சல்]

**பணக்கலியாணம்** *paṇa-k-kaliyāṇam*, பெ. (n.) திருமணத்தில் மொய்யிடுங் காலத்துச் செய்யும் விருந்து; feast given at the time of receiving presents from friends on a marriage occasion.

[பணம் + கலியாணம்]

**பணக்காரன்** *paṇa-k-kāraṇ*, பெ. (n.) செல்வன்; rich man.

[பணம் + காரன்]

**பணக்காரி** *paṇa-k-kāri*, பெ. (n.) செல்வ முள்ளவள்; rich woman. fem. of பணக்காரன்.

[பணம் + காரி]

**பணக்கொழுப்பு** *paṇa-k-koḷuppu*, பெ. (n.) பணச்சலுகை பார்க்க; see paṇa-c-calugai.

[பணம் + கொழுப்பு]

**பணச்சலுகை** *paṇa-c-calugai*, பெ. (n.) செல்வச் செருக்கு (விண்.); show, parade, insolence of wealth.

[பணம் + சலுகை]

**பணத்தட்டு** *paṇa-t-taṭṭu*, பெ. (n.) 1. பண மில்லாக்குறைவு; want of money. 2. பணத்துடன் கூடிய தட்டு; a plate with full of money. ‘பணத்தட்டுபுலவர்க்கோ அரசர்க்கோ’ (உ.வ.)

[பணம் + தட்டு]

தட்டு = 1. குறைபாடு, 2. தாம்பாளம்

**பணத்தூக்கம்** *paṇa-t-tūkkam*, பெ. (n.) இரண்டு மஞ்சாடி கொண்ட ஓர் எடுத்தலளவை; a measure of weight = 2. mañjāḍi.

மறுவ. பணத்தூக்கு

[பணம் + தூக்கம்]

**பணதரம்** *paṇa-taram*, பெ. (n.) பாம்பு (சங்.அக.); serpent, as hooded.

பணம் = படம், படமெடுக்கும் பாம்பு. மறுவ. பணாகரம்.

[பணம் + தரம்]

தரம் = skt.

**பணதி** *paṇadi*, பெ. (n.) 1. வேலைப்பாடு; workmanship. “வாய்ப்புடைப் பணதி வல்லோர் வகுத்த.... கம்மத்தழகொடு புணர்ந்து” (பெருங். மகத. 3, 27.) 2. செயல்; action. “பாகமறப் பணதியற” (ஞானவா. தேவபூ. 21.) 3. படைப்பு; creation. “மூன்றுலகாம் பணதி செய்து” (ஞானவா. தாகூ. 30.) 4. அணிகலன்; jewels, ornament. 5. கற்பனை; fancy, delusion. “உளத்திலோர் பணதிபோல” (ஞானவா. வில்வ. 9.)

[பண் → பண்ணு → பணதி]

**பணப்பயிர்** *paṇa-p-payir*, பெ. (n.) தவசம் அல்லாத வருமானத்தைத் தரக் கூடிய கரும்பு, பருத்தி போன்ற பயிர்கள்; commerical crop; cash crop. ‘ஒருசில மாவட்டங்களில் வருமானத்தைத்தரக்கூடிய பணப்பயிர்களை அதிகமாகப்பயிரிடுவர்’

[பணம் + பயிர்]

**பணப்பலகை** *paṇa-p-paḷagai*, பெ. (n.) சிறு காசுகளை எளிதில் எண்ணியறிதற்குச் செய்த குழிகளுள்ள மரப்பலகை (நாடூ.); a fiat piece of wood with small dens each equal in size to a small coin, used in counting coins.

[பணம் + பலகை]

**பணப்பித்து** *paṇa-p-pittu*, பெ. (n.) பணப்பேராசை; greed of money, avarice.

[பணம் + பித்து]

**பணப்புரட்சி** *paṇa-p-puraṭci*, பெ. (n.) செல்வமிகுதி (யாழ்ப்ப.); command of money, abundance of wealth.

[பணம் + புரட்சி]

**பணப்புரட்டு** *paṇa-p-puraṭṭu*, பெ. (n.) 1. பணப்புரட்சி பார்க்க; see paṇa-p-puraṭci. 2. மோசடி; cheat.

[பணம் + புரட்டு]

**பணப்புள்ளி** *paṇa-p-puḷli*, பெ. (n.) 1. பணக்காரன்; a rich person. 2. மாட்டுக்குற்றவகை (மாட்டுவா. 19.); a defect in cattle.

[பணம் + புள்ளி]

**பணப்பெயர்ச்சி** *paṇa-p-peyarcci*, பெ. (n.) கடன் வாங்கிப் பணந்திரட்டுகை (யாழ்ப்ப.); raising money by borrowing, etc.,

[பணம் + பெயர்ச்சி]

**பணப்பேய்** *paṇa-p-pēy*, பெ. (n.) பணத்தில் மிக்க ஆசை; extreme avarice.

[பணம் + பேய்]

**பணபரம்** *paṇaparam*, பெ. (n.) பிறப்பு நல்லோரையிலிருந்து இரண்டு ஐந்து, எட்டு, பதினொராமிடங்கள் (குமாரக. இராசி. 2.); (astrol.) the second fifth, eighth, and elventh houses from the ascendant.

[பணம் + பரம்]

பணபணன் *paṇabaṇaṇ*, பெ. (n.) அரசமரம்; peepul tree. (சா.அக.)

பணம்<sup>1</sup> *paṇam*, பெ. (n.) பருமை (சது); thickness, largeness.

[பணை → பணம்]

பணம்<sup>2</sup> *paṇam*, பெ. (n.) 1. பொருட்செல்வம்; wealth. 2. பொற்காசு (சூடா); coin. money. gold coin. 'பணவிடுதூது' 3. பழைய அளவை முறை கொண்ட வெள்ளி, மற்றும் பொற்காசு வகை; fanam. 4. வாணிபச்சரக்கு (பாழ்.அக.); commodity for sale. 5. விலை (பாழ்.அக.); price. 6. வேலை (பாழ்.அக.); business. 7. வீடு (பாழ்.அக.); house.

க. ஹண

பணம்<sup>3</sup> *paṇam*, பெ. (n.) 1. அரசால் வெளியிடப்படுவதும், மதிப்புக் குறிக்கப் படுவதும், மாழை, தாள் ஆகியவற்றால் ஆகியதுமான, வாங்கல், விற்றல் ஆகிய செயல்பாடுகளுக்குக் கருவியாகப் பயன்படும் ஊடகம்; money. "எந்தப் பொருள்கள் வாங்குவதற்கும், விற்பதற்கும் பணம் தேவைப் படுகிறது" 2. (ஒருவரிடம்) அதிகப் பண இருப்பு; possession of money and wealth. "பணத் திமிரில் என்ன வேண்டுமானாலும் பேசலாம் என்று நினைத்துக் கொண்டிருக்கிறாயா?" "பணம் என்றால் பிணம் கூட வாயைத் திறக்கும்" (பழ.)

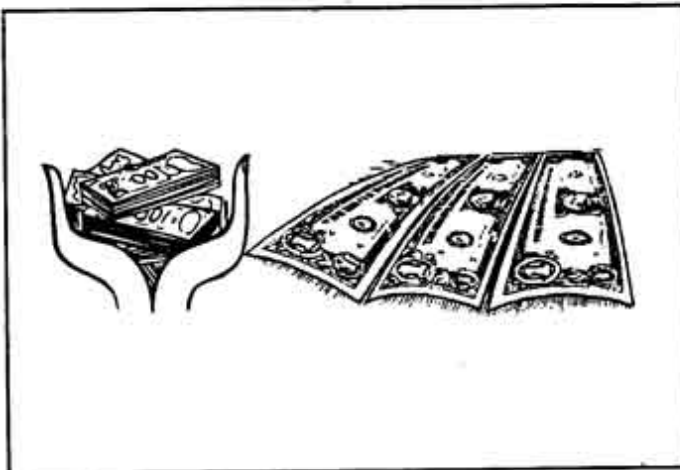

பணம்<sup>4</sup> *paṇam*, பெ. (n.) 1. பாம்பின் படம்; expanded hood of a cobra. "நாகபணந்திகழ்" (தேவா. 84, 4.) 2. பாம்பு (சூடா); cobra "கரும்பணக் கச்சைக் கடவுள்" (திருவாச. 3, 96.) 3. யானையை நடத்துதற்குரிய தலைவனுடைய கருவி; a hooded instrument for guiding elephants. "பணப் பாகரைப் பரிந்து குத்தி" (பதினொ. ஆளுடை 108.)

பணம்<sup>5</sup> *paṇam*, பெ. (n.) இடங்கை வலங்கைப் பிரிவினர் (G.Sm.D.I.i, 126.); subsection of iḍaṅgai and valaṅgai classes.

பணம்<sup>6</sup> *paṇam*, பெ. (n.) பணையம், 3. பார்க்க; see panaiyam. 3. "பொருளனைத்தையும் பணத்திடை மாய்த்தே" (வேதாரணி. பலபத். 4.)

பணம்<sup>7</sup> *paṇam*, பெ. (n.) பந்தயம்; bet. "குதில்...பொருளனைத்தையும் பணத்திடை மாய்த்தே" (வேதாரணி. பலபத். 4.)

பணம்பண்ணு-தல் *paṇam paṇṇu*, 15. செ.கு.வி. (v.i.) பணம் ஈட்டுதல்; make or earn money. "நேர்மையான வழியில் பணம் பண்ணப்பார்"

[பணம் + பண்ணு-,]

பணம்பரிமாறு-தல் *paṇam-parimāru*, 6. செ.கு.வி. (v.i.) 1. காசு புரளுகை; circulation of money. 2. கையிருப்பிற் பணமிருக்கை; command of money.

[பணம் + பரிமாறு-,]

பணம் பறி-த்தல் *paṇam-paṇi-*, 4. செ.கு.வி. (v.i.) பொருளைக் கவர்தல்; to extort money by dishonourable means.

[பணம் + பறி-,]

**பணம்பு** *paṇambu*, பெ. (n.) பாலம் (மூடிபுராணம்.ms); bridge.

க. ப்ரநம்பு

**பணம்வை-த்தல்** *paṇam-vai-*, 4. செ.கு.வி. (v.i.) 1. பொருட்பந்தயம் வைத்தல்; to bet money, as in gambling. “பணம் வைத்துச் சூதாடினான்” 2. திருமணம் முதலான நிகழ்ச்சிகளில் அன்பளிப்பாகப் பணம் வழங்குதல்; to present money for the couple.

[பணம் + வை-,]

**பணமடி<sup>1</sup>-த்தல்** *paṇam-adi-*, 4. செ.குன்றாவி. (v.t.) மாழைகளிலும் தாளிலும் அரசு பணம் அச்சிட்டு வெளியிடுதல்; to mint coins and currency by the government.

**பணமடி<sup>2</sup>-த்தல்** *paṇam-adi-*, 4. செ.கு.வி. (v.t.) பணம்பறி-, (இ.வ) பார்க்க; see *paṇam-pari-*.

[பணம் + அடி-,]

**பணமணி** *paṇa-maṇi*, பெ. (n.) பணாமணி, பார்க்க 1. “உரககங்கணந் தருவன பணமணி” (குக்கயாகப்.காப்பு.)

[பணம் + மணி]

**பணமிடுக்கு** *paṇa-miḍukku*, பெ. (n.) செல்வத்தாலான வலிமை; power of wealth.

[பணம் + மிடுக்கு]

**பணமிதப்பு** *paṇa-miḍappu*, பெ. (n.) செல்வ மிகுதி; abundance of money.

[பணம் + மிதப்பு]

**பணமுட்டு** *paṇa-muṭṭu*, பெ. (n.) பணத்தட்டு பார்க்க, see *paṇa-t-taṭṭu*.

[பணம் + முட்டு]

**பணமுடக்கம்** *paṇa-muḍakkam*, பெ. (n.) 1. பணத்தட்டு பார்க்க; see *paṇa-t-taṭṭu*. 2. பணம் வட்டியின்றி வீணாகத் தங்குகை; money lying idle without interest.

[பணம் + முடக்கம்]

**பணமுடிச்சு** *paṇa-muḍiccu*, பெ. (n.) பணத்தைத் துணியில் கட்டிவைக்கும் முடிப்பு; money tied in a little piece of cloth, or at the end of a garment.

[பணம் + முடிச்சு]

**பணமுடிப்பு** *paṇa-muḍippu*, பெ. (n.) ஒருவரைப் பாராட்டிச் சிறப்பிக்கும் முறையில் அல்லது ஒரு நோக்கத்துக்காகச் செலவிடும் பொருட்டுத் திரட்டி வழங்கப்படும் பெரும் தொகை; sum of money collected and given as a gift; purse. “விடுதலைப் போராட்ட ஈகிக்கு விழாவில் பணமுடிப்பு வழங்கினார்கள்” “கட்சித் தலைவரிடம் தேர்தலுக்காகத் தொண்டர்கள் பணமுடிப்புத் தந்தனர்”

[பணம் + முடிப்பு]

**பணமுடை** *paṇa-muḍai*, பெ. (n.) பணத்தட்டு பார்க்க; see *paṇa-t-taṭṭu*.

[பணம் + முடை]

**பணயக்கைதி** *paṇaya-k-kaidi*, பெ. (n.) தங்கள் கோரிக்கைகளுக்கு இணங்கும்படி கடத்தல் காரர்கள், முனைப்பாளர்கள் போன்றோர் எதிர்த்தரப்பினரை மருட்டிப் பணியவைக்கும் நோக்கத்துடன் பிடித்து வைக்கப்பட்டிருப்பவர்; hostage; person head

for ransom. “வானூர்திக் கடத்தல்காரர்கள், செல்கையரைப் பணயக்கைதிகளாகப் பிடித்து வைத்திருப்பது எந்த வகையிலும் நியாயம் இல்லை”

[பணம் + கைதி]

கைதி = urutu

**பணயம்** *paṇayam*, பெ. (n.) 1. ஈடாக வைக்கும் பொருள்; pledge, pawn. “பூணுமாரமும் பணயமாக” (கம்பரா. ஊர்தே. 185.) 2. விலைமகளுக்குக் கொடுக்குங் கூலி; hire of a harlot. “பார்ப்பான் பணயங்கொடுத்து” (விறலிவிடு.) 3. பணையம், பார்க்க, 3. see *paṇaiyam*, 3.

ம. பணயம்

**பணயம்** *paṇayam*, பெ. (n.) பந்தயமாகவோ ஈகமாகவோ) திரும்பப் பெறல் அரிது என்று தெரிந்தும் எளிதாக நினைத்துத் துணிந்து முன்வைக்கிற ஒன்று; staking ones property, life, etc., “பந்தயத்திற்காகச் சொத்து முழுவதையும் பணயமாக வைத்து விளையாடுபவர்கள் சோம்பேறிகள்”; “தீக்குள் அகப்பட்டுக் கொண்டவர்களை உயிரைப் பணயம் வைத்துத் தீயணைப்புப் படையினர் காப்பாற்றினர்”

[பிணையம் → பணையம்]

**பணர்** *paṇar*, பெ. (n.) 1. மரக்கிளை; branches. 2. அடர்ந்த கொப்பு; thick branches. “பணர்விட்டுக் கிளைக்கிறது”.

[பணை → பணர்]

**பணவஞ்சல்** *paṇa-v-añjal*, பெ. (n.) பணவிடை<sup>2</sup> பார்க்க; see *paṇavidai*<sup>2</sup>, ‘அஞ்சலகம் சென்று பணவஞ்சல் அனுப்பி வா’ (உ.வ.)

[பணம் + அஞ்சல்]

**பணவம்** *paṇavam*, பெ. (n.) தம்பட்டம் (கிவா); a small single-headed drum. “பணவந்தூரி” (கம்பரா. பிரமாத்திர. 5.)

[பண் → பணவம்]

**பணவர்க்கம்** *paṇa-varkkam*, பெ. (n.) காசாயம் (கல்.); tax payable in cash.

[பணம் + வர்க்கம்]

வர்க்கம் = Skt.

**பணவன்** *paṇavan*, பெ. (n.) வேலைக்காரன் (வின்.); servant.

[பணம்<sup>2</sup> → பணவன்]

**பணவாசி** *paṇa-vāṣi*, பெ. (n.) பழைய வரிவகை (S.I.I.v, 122); an ancient tax.

[பணம் + வாசி]

**பணவிடை<sup>1</sup>** *paṇa-v-iḍai*, பெ. (n.) பணவெடை பார்க்க; (கணக்கதி. பக். 28.) see *paṇaveḍai*.

[பணம்<sup>2</sup> + எடை → பணவிடை]

**பணவிடை<sup>2</sup>** *paṇa-viḍai*, பெ. (n.) ஒருவர் மற்றொருவருக்குப் பணத்தை அஞ்சல் அலுவலகத்தின் மூலமாகக் கட்டணம் செலுத்தி அனுப்பும் முறை; money order (sent through post office) “விண்ணப்பக் கட்டணத்தைப் பணவிடை மூலம் செலுத்தலாம் என்று குறிப்பிடப்பட்டிருந்தது” “ஊருக்குப் பணத்தைப் பணவிடை மூலம் அனுப்புவது பாதுகாப்பாக இருக்கும்”.

[பணம் + விடை]

**பணவியிரி** *paṇaviyiri*, பெ. (n.) கருடன் கிழங்கு; snake caper. (சா.அக.)

**பணவீக்கம்** *paṇa-vikkam*, பெ. (n.) ஒரு நாட்டில் பணப்புழக்கம் அதிகமாவதால் பணத்தின் மதிப்புக்குறைந்து அகவிலை அதிகமாகும் நிலை; inflation. “பணவீக்கம் எந்த நாட்டிற்கும் நல்லதன்று”

[பணம் + வீக்கம்]

**பணம்வெட்டு<sup>1</sup>-தல்** *paṇam-veṭṭu-*, 5. செ.குன்றாவி. (v.t.) காசு வார்த்தல்; to mint coins.

[பணம் + வெட்டு-,]

**பணம்வெட்டு<sup>2</sup>-தல்** *paṇam-veṭṭu-*, 5. செ.கு.வி. (v.i.) பொருளைப் பிடுங்கிக் கொள்ளல்; to extort money by dishonourable means.

[பணம் + வெட்டு-,]

**பணம்வெட்டு<sup>3</sup>-தல்** *paṇam-veṭṭu-*, செ.கு.வி. (v.i.) 1. பணங்கொடுத்தல்; to give money for something. 2. கையூட்டுக் கொடுத்தல்; to give bribe.

[பணம் + வெட்டு -,]

**பணவெடை** *paṇa-v-eḍai*, பெ. (n.) 4 குன்றிமணி அல்லது அரைக்கால் வராகனெடையுள்ள பொன்னிறை (வின்.); gold smiths weight - 4 kuṇṇi-maṇi - 1/8 varāgaṇ eḍai.

[பணம்<sup>2</sup> + எடை]

**பணவை<sup>1</sup>** *paṇavai*, பெ. (n.) 1. பரண்; watch-tower: loft. “ஆசினிப் பணவை யேறி” (கலித். 41) “விளங்கல் மீமிசை பணவைக் கானவர் புலம்புக்குண்ணும் புரிவளைப் பூசல்” (மலைபடு. 298.) “விண்தோய் பணவை மிசை” (குறிஞ்சிப். 226.)

**பணவை<sup>2</sup>** *paṇavai*, பெ. (n.) 1. கழுகு (பிங்.); eagle. 2. பேய் (சூடா.); devil. 3. அளவு (அகநி); measure.

[பண் - பணவை

பிணம் - பணவை

பணம் → பணவை]

**பணவொடுக்கு** *paṇa-v-oḍukku*, பெ. (n.) பணஞ்செலுத்துகை (பாழ்ப்.); remittance of money, as into a treasury.

[பணம்<sup>2</sup> + ஒடுக்கு]

**பணறு** *paṇaru*, பெ. (n.) பணர் (பாழ்-அக.) see paṇar.

[பணர் → பணறு]

**பணாகரம்** *paṇāgaram*, பெ. (n.) பாம்பு (சங்-அக.); serpent

மறுவ. பணாதரம்

[பணம் + ஆகரம்]

ஆகரம் = Skt.

**பணாங்கனை** *paṇaṅganai*, பெ. (n.) விலைமகள் (பாழ்-அக.); prostitute.

[பணம் + பணாங்கனை]

**பணாடவி** *paṇāḍavi*, பெ. (n.) பாம்புப் படத்தின் கூட்டம்; crowd of expanded hoods, as of the divine serpent ādiśēḍaṇ. “ஆயிரம் பணாடவி யருந்தவத் தொருவன்” (கல்லா. 41, 7.)

[பணம் + அடவி]

**பணாதரம்** *paṇātaram*, பெ. (n.) பணாகரம் பார்க்க, see *paṇāgaram*. “பணாதரேச்சுரப் படலம்” (காஞ்சிப்பு.).

[பணம் + தரம்]

தரம் = Skt.

**பணாமகுடம்** *paṇā-maguḍam*, பெ. (n.) பாம்பின் படமுடி; the expanded hood of a cobra formed into a crown.

[பணம் + மகுடம்]

**பணாமணி** *paṇā-maṇi*, பெ. (n.) 1. நாகமணி; the gem in cobra's head. "பாரகஞ் சமந்த பாம்பின் பணாமணி பறிக்க வேண்டின்" (கம்பரா. மகுடபங். 40) 2. மாணிக்க வகை; a kind of ruby. "கோமளங் குருவிந்தம் பதுமராகம் பணாமணியே" (திருவாலவா. 25, 12)

[பணம் + மணி]

**பணாமரம்** *paṇā-maram*, பெ. (n.) கொப்படர்த்தியான மரம்; any tree with close thick twigs and branches. (சா.அக.)

[பணை → பணர் → பணா + மரம்]

**பணாமுடி** *paṇā-muḍi*, பெ. (n.) பாம்பின் படமுடி; the hood of the cobra, as its crown. "சோதிப் பணாமுடி யாயிரங் கொண்ட தொல்லறி வென்னுமொர் பாம்பின்மேல்" (பாரதி. பாஞ்சாலி, 1, 81.)

[பணம் + முடி]

**பணாமுத்திரை** *paṇā-muttirai*, பெ. (n.) முத்திரைவகை (சைவாநு. வி.18); a handpose, in worship.

[பணம் + முத்திரை]

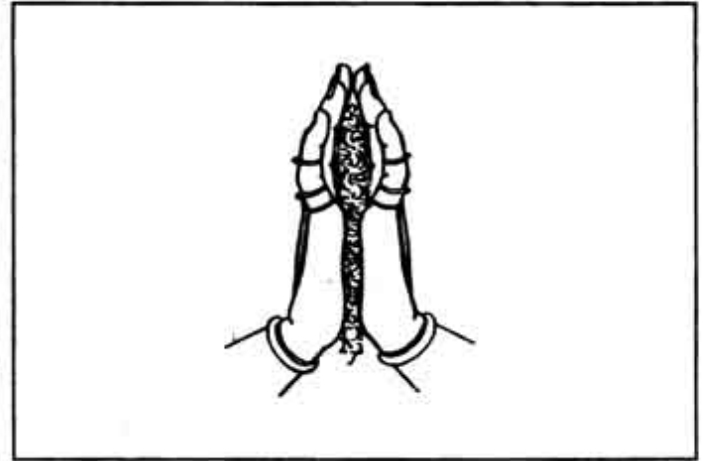

**பணாயிதம்** *paṇāyidam*, பெ. (n.) வணங்குகை (யாழ்.அக.); bowing, making obeisance.

[பணி + இதம்]

இதம் = Skt.

**பணாயை** *paṇāyai*, பெ. (n.) 1. கடைவீதி; market-place. 2. தொழில்; business. 3. வணிகத்தில் ஊதியம்; profit in a transaction.

[பண் → பணாயை]

**பணாவிருத்தம்** *paṇāviruttam*, பெ. (n.) பாவட்டை; common indian pellet shrub. (சா.அக.)

**பணி<sup>1</sup>-தல்** *paṇi-*, 4. செ.கு.வி. (v.i.)

1. தாழ்தல்; to be low in height, as a house, a roof or a branch; to be short; as a person or post; to be lowered. "பணியிய ரத்தைநின் குடையே" (புறநா. 6.) 2. பெருமி துமின்றி யடங்குதல்; to be humble; to be submissive, as in speech. "எல்லார்க்கும் நன்றாம் பணிதல்" (குறள், 125.) 3. இறங்குதல் (வின்.); to decline, as a heavenly body; to descend lower, as a bird. 4. பரத்தல், (சீவக. 2531,

உரை.); to spread. 5. தாழ்ச்சியாதல்; to become inferior. 6. குறைதல் (யாழ்ப்.); to fall, as prices, wages. 7. எளிமையாதல் (யாழ்ப்.); to be reduced in circumstances.

ம. பணியுக.

[பண் → பணி]

**பணி<sup>2</sup>-தல்** *paṇi-*, 2. செ.குன்றா.வி. (v.t.) 1. வணங்குதல்; to bow to, make obeisance. to, “உடையான் கழல் பணிந்திலை” (திருவாச. 5, 35.) 2. உண்ணுதல் (யாழ்ப்.); to eat. “பூதம் பணிகிறது போலப் பணிகிறான்”

**பணி<sup>3</sup>-த்தல்** *paṇi-*, 4. செ.குன்றா.வி. (v.t.) 1. தாழ்த்துதல்; to lower or lead down, degrade, humbled. “வேந்தன் வேற்றவர்ப் பணிப்ப” (பு.வெ. 4, 9, கொளு.) 2. குறைத்தல் (வின்.); to reduce, as price. 3. மிதித்தல்; to set foot on, tread. “நந்து மாமையும் பணித்து” (சீவக. 2109.)

[பணி<sup>1</sup> → பணி-,]

**பணி<sup>4</sup>-த்தல்** *paṇi-*, 4. செ.குன்றா.வி. (v.t.) 1. அருளிச்செய்தல்; to say, speak, declare, used of a superior. “வாய்திறந்தொன்று பணித்த துண்டு” (திவ். பெரியதி. 2, 8, 9.) 2. ஆணையிடுதல்; to order, command, direct. “வீயா விழுச்சீர் வேந்தன் பணித்ததூஉம்” (மணிமே. 20, 10.) 3. கொடுத்தல்; to give, bestow. “திருவிரனெகிழ்ந்து வாள்பணித்தான்” (தேவா. 658, 8.)

ம. பணிக்க

[பணி<sup>1</sup> → பணி-,]

**பணி<sup>5</sup>-த்தல்** *paṇi-*, 4. செ.குன்றா.வி (v.t.) அதிகாரம், கட்டளை போன்றவற்றுக்கு கட்டுப்படுதல்; அடங்கிக் கீழ்ப்படிதல்; submit. (one self to authority, order etc.) “அப்பா சீற்றமாகப் பேசினால், நீ பணிந்து போகக் கூடாதா?” “உன் மிரட்டலுக்கு நான் பணிய மாட்டேன்”

**பணி<sup>6</sup>** *paṇi*, பெ. (n.) 1. செயல்; act. action, performance. 2. தொழில்; work. service, trade, art. pursuit “உன்பணிநீ பணித்திலை” (அஷ்டப். திருவேங்கடத்தந். 52.) 3. தொண்டு; services to a deity, as by a devotee: services to a temple, as construction of buildings, etc. “திருப்பணிகள் செய்வேனுக்கு” (திருவாச. 40, 10.) 4. பணிகை (பிங்.); bowing, reverencing. “என்கடன் பணி செய்து கிடப்பதே” (தேவா. 221, 9.) 5. பரக்கை (சீவக. 1531, உரை.); expanding. spreading. 6. கடினமான வேலை; difficult task. ‘போய்ப் புகருகை சாலப் பணியாயிருக்கும்’ (ஈடு. 6, 1, 7.) 7. நுகர்ச்சிப்பொருள்; object of enjoyment. ‘கலம்ப மாலையைப் பணியாக’ (ஈடு.) 8. அணிகலன் (பிங்.); jewel. ornament. “பணியெலாம் பணியதாகி” (கந்தபு. ததீசியுத். 160.) 9. மலர்களால் அணியழகு செய்தல்; decoration with flowers. 10. பட்டாடை (இ.வ.) (வின்.); silk cloth. 11. தோற்கருவி (பிங்.); drum. 12. வேலைப்பாடு; workmanship. “பணி பழுத்தமைந்த பூண்” (கம்பரா. இலங்கைகே. 12.) 13. வகுப்பு (ஈடு.); row. class, order.

ம. பணி

[பண்ணு → பணி]

**பணி<sup>7</sup>** *paṇi*, பெ. (n.) 1. செயலை நிறைவேற்றும்படி ஆணையிடுதல்; கட்டளையிடுதல்; order; cause (w.o.) to carry out (an order) “வெள்ளத்தில் ஊறுபட்டவர்களுக்கு உதவித்தொகையை



உடனடியாக வழங்குமாறு அதிகாரிகளை அமைச்சர் பணித்தார்” 2. பெரும்பாலும் அலுவலகத்தில் இன்ன முறையில் செய்யுமாறு அறிவுறுத்தல்; குறிப்பிடுதல்; mostly in official use instruct; direct s.o. to do certain things “இது பற்றிய செய்தியை விரைவில் அனுப்பி வைக்குமாறு நீங்கள் பணிக்கப் பட்டுள்ளீர்கள்” “தங்களுக்கு நினைவூட்டுமாறு நான் பணிக்கப்பட்டுள்ளேன்”

பணி<sup>8</sup> *paṇi*, பெ. (n.) 1. சொல் (பிங்.); saying, word. “பல்லிருங் கூந்தல் பணிநோனான்” (கார்நாற். 24.) 2. கட்டளை; command, order, direction. “வேற்றரசு பணிதொடங்கு நின்னாற்றலொடு புகழேத்தி” (புறநா. 17.) 3. நெறிமுறை; rule. “குஞ்சி பணியொடு பரிந்து நின்றார்” (மேருமந். 123.) 4. வில்வித்தை முதலியவற்றைக் கற்பிக்கும் தொழில்; profession, of teaching archery and other allied arts. “நன்றி கூர் பணிக்கு மீந்து” (திருவாலவா. 35, 6.) 5. ஈகை (யாழ்.அக.); gift.

[பணி<sup>7</sup> - த்தல் → பணி]

பணி<sup>9</sup> *paṇi*, பெ. (n.) 1. அலுவலகம், தொழிற் சாலை முதலியவற்றில் தரப்படும் பொறுப்பை ஊதியம் பெற்று நிறைவேற்றுவது; வேலை; work; service. “அவர் அரசுப் பணியில் உள்ளார்” “பணி நேரம் மாற்றி அமைக்கப் பட்டுள்ளது” “துப்புரவுப் பணி” 2. பொது நலத்திற்காக ஊதியம் பெற்றுக்கொள்ளாமல் செய்யும் வேலை; தொண்டு; work; service (for a public cause) “அவர் செய்த கலைப்பணிகள் ஏராளம்” “தேர்தல் பணியில் தொண்டர்கள் முனைப்பாக ஈடுபட்டுள்ளனர்” “மக்களுக்காகப் பணி புரியவிருப்பம்”

பணி<sup>10</sup> *paṇi*, பெ. (n.) நாகம் (பிங்.); cobra.

[பணம் → பணி]

பணி<sup>11</sup> *paṇi*, பெ. (n.) தாழ்ச்சி (ஈடு. 10,3,4 ஜி); lowness, meanness.

[பண் → பணி]

பணிக்கம்<sup>1</sup> *paṇikkam*, பெ. (n.) 1, திருத்தம்; amendment, correction. 2. தொழிலின் நேர்மை; accuracy of design; neatness; elaboration in a work.

[பண் → பணி → பணிக்கம்]

பணிக்கம்<sup>2</sup> *paṇikkam*, பெ. (n.) எச்சில் உமிழ்ந் கலம்; spittoon.

[படிக்கம் → பணிக்கம்]

பணிக்களரி *paṇi-k-kaḷari*, பெ. (n.) தொழில் செய்யுமிடம்; workshop. “கொல்லனது பணிக்களரியாகிய குறிய கொட்டிலிடத்தன வாயின எந்நாளும்” (புறநா. 95, உரை.)

[பணி + களரி]

பணிக்கன் *paṇikkāṇ*, பெ. (n.) 1. ஆசிரியன் (பிங்.); teacher. 2. படைக்கலம் பயிற்றுவிடும்; fencing master, one who teaches the use of arms. “பண்புடையா னொரு பணிக்கன் றோன்றி” (திருவாலவா. 35, 1.) 3. கூத்துப் பயில்விப்போன்; director or manager of a play; instructor, as of actors; dancing master. 4. தலைமைக் கொற்றன் (வின்.); master builder. 5. தச்சன் (திருவாலவா. அரும்.); carpenter. 6. யானைப்பாகன் (வின்.); mahout, elephant driver. 7. முடிதிருத்துவோர் தலைவன் (வின்.); headmen of the barber caste. 8. நச்சு மருத்துவன்; physician for snake-bite. 9. சாராயங் காய்ச்சுவோன் (வின்.); one who distills arrack. 10. ஒரு சாதிப் பெயர்; a caste-title. 11. வெல்லங்காய்ச்சுதல் முதலிய

செய்யும் ஒருசாதி; a babouring class.  
12. பள்ளர்சாதி வகையான்; a sub-division of the pallar caste. (G.Tg.D.I. 90.)

ம. பணிக்கன்

[பணி → பணிக்கன்]

பணிக்காயன் *paṇikkāyaṇ*, பெ. (n.)  
பணியாளன்; officer. “பணிக்காயன் சொக்க  
லிங்கம்..... தையலங்கி யொன்றெனக்குத்  
தந்தான்” (விறலிவிடு.)

[பணிக்காரன் → பணிக்காயன்]

பணிக்காரன் *paṇi-k-kāraṇ*, பெ. (n.)  
வேலையான்; servant.

[பணி + காரன்]

பணிக்கு<sup>1</sup> *paṇikku*, பெ. (n.) 1. பணிக்கம்<sup>1</sup>,  
2. பார்க்க. ‘பணிக்கானவேலை’ 2. நல்ல உடற்  
கூறு (விள்); good health, good constitution.

[பணி → பணிக்கு]

பணிக்கு<sup>2</sup> *paṇikku*, பெ. (n.) 1. விவரமான  
குறிப்பு; detailed account or statement.  
2. கலந்தாய்வு; counsel திவங்களின் பணிக்கு

[பணிக்கம் → பணிக்கு]

பணிக்குச்செலுத்து-தல் *paṇikkušeluttu-*,  
9. செ.கு.வி. (v.i.) வேலையாட்களின்  
வேலையை கண்காணித்தல்; to act as the su-  
perintendent of workmen. ‘பணிக்குச்  
செலுத்துகிறவன்’

[பணிக்கு + செலுத்து-]

பணிக்குச் சொல்-(லு)தல் *paṇikku-šol-*,

10. செ.கு.வி. (v.i.) 1. வேலை செய்யும்  
முறையைக் காட்டுதல் (விள்.); to give direc-  
tion, as in doing a work. 2. குற்றங்கூறுதல்;  
to criticise. “கட்டின வீட்டுக்குப் பணிக்கு  
சொல்லுகிறான்” (கொ.வ.)

[பணிக்கு + சொல்லு-]

பணிக்கூடம் *paṇi-k-kūḍam*, பெ. (n.)  
கொல்லனுலைக்கூடம் (நாநார்த்த. 948);  
smithy.

[பணி + கூடம்]

பணிக்கை *paṇikkai*, பெ. (n.) நேர்த்தியாய்  
முகமயிர் வெட்டுகை (யாழ்ப.); trimming the  
hair about the face.

[பணி → பணிக்கை]

பணிக்கொட்டில் *paṇi-k-kottil*, பெ. (n.)  
தொழிற்சாலை; workshop, factory. “அவர்கள்  
தங்கின பணிக் கொட்டிலிலே சென்று” (ஈடு,  
9. 1. 2.)

[பணி + கொட்டில்]

பணிக்கொட்டு *paṇi-k-kottu*, பெ. (n.)  
கூலர்களுக்குப் பூக்களால் ஒப்பனை செய்யும்  
போது ‘கத்த மத்தளம்’ என்னும் வாத்தியம்  
இயக்குதல் (குஞ்சை.); beating of sutta-  
mattalam while decorating a deity with flow-  
ers.

[பணி + கொட்டு]

பணிக்கொடை *paṇi-k-kodai*, பெ. (n.)  
(பெரும்பாலும் அலுவலக வழக்கில்) குறிப்பிட்ட  
ஆண்டுகளுக்குக் குறையாமல் பணிபுரிந்த  
ஊழியர் ஓய்வு பெறும்பொழுது அல்லது  
பணியில் இருக்கும் காலத்தில் இறக்க  
நேரிடும் போது வரையறுக்கப்பட்ட முறைப்படி

வழங்கப்படும் ஓய்வுக் காலச் சலுகை வகையைச் சேர்ந்த தொகை; gratuity. “ஓய்வு பெறும் ஊழியர்கள் பணிக்கொடை வந்தவுடன் பல நற்பணிக்குச் செலவு செய்வர்”

[பணி + கொடை]

**பணிக்கொத்து** *paṇi-k-kottu*, பெ. (n.) ஊரக ஊழியருக்காக வாங்கும் வரிவகை (S.I.I.v, 374); cess collected for the maintenance of village servants.

[பணி + கொத்து]

**பணிகாரத்துத்தி** *paṇikāra-t-tutti*, பெ. (n.) பணியாரத்துத்தி(யாழ்.அக.) பார்க்க; see *paṇiyāra-t-tutti*.

[பணியாரத்துத்தி → பணிக்காரத்துத்தி]

**பணிகாரம்** *paṇigāram*, பெ. (n.) பணியாரம் (யாழ்.அக.) பார்க்க; see *paṇiyāram*.

**பணிகொள்(ளு) - தல்** *paṇi-koḷ*, 15. செ.குன்றா.வி. (v.t.) தொண்டனாக ஏற்றுக் கொள்ளுதல்; to accept as a servant. “பாவியேனைப் பணி கொண்டாய்” (திருவாச. 5, 54.)

[பணி + கொள்-,]

**பணிகோள்** *paṇi-kōḷ*, பெ. (n.) வணக்கம்; submission, homage. “படிநிடை மிடைந்த பணிகோளீயா” (பெருங். உஞ்சைக். 56, 150.)

[பணி(வு) + கொள் → கோள்]

**பணிச்சக்கரம்** *paṇi-c-cakkaram*, பெ. (n.) வித்திதெற்கு நாட்பார்க்க உதவும் பாம்பு

வடிவான ஒரு கணியச்சக்கரம் (யாழ்.அக.); (astrol.) diagram in the form of a snake used in selecting an auspicious day for sowing a field.

[பணி + சக்கரம்]

**பணிசவன்** *paṇiśavaṇ*, பெ. (n.) பணிசெய்வோன் பார்க்க; 2 (இ.வ.) see *paṇiceyvōṇ*.

[பணி → பணி + செய்வான் - செவன் → சவன்]

**பணிசாரகன்** *paṇiśāragan*, பெ. (n.) வேலையாள் (யாழ்.அக.); servant.

[பணி + சாரகன்]

**பணிசிவன்** *paṇiśivaṇ*, பெ. (n.) பணிசெய்வோன், 2 (பேரூர்ப் புராணம், பள்ளூர்ப்.) பார்க்க; see *paṇi śeyvōṇ*.

[பணி + செய்வான் → செவன் → சிவன்]

**பணிசெய்வோன்** *paṇi-śeyvōṇ*, பெ. (n.) 1. வேலைக்காரன்; servant. 2. திருமணம், இறப்பு முதலிய காலங்களில் சங்கு அல்லது தாரையூதும் சாதியான்; a caste whose profession is to blow the long trumpet or conch at weddings and funerals.

மறுவ. பணிக்கன்.

[பணி + செய்வோன்]

**பணித்தட்டார்** *paṇi-t-taṭṭār*, பெ. (n.) அணிகலன் செய்யும் பொற்கொல்லர்; goldsmiths. ‘பணித்தட்டார் பணி பண்ணுமிடங்களில்’ (சிலப். 6, 135, உரை.)

[பணி + தட்டார்]

**பணித்திறக்கு-தல்** *paṇittirakku*, செ. குன்றா.வி. (v.t.) கீழிறக்கி வைத்தல் (விண்.); to put down, as a load.

[பணித்து + இறக்கு-,]

**பணித்துக்கட்டு-தல்** *paṇittu-k-kaṭṭu-*, செ.குன்றாவி. (v.t.) 1. தாழ்க்கட்டுதல்; to build low, as a wall or a house. 2. ஆடையைத் தொங்க உடுத்தல்; to tie a garment so that it may hang low.

[பணித்து + கட்டு-,]

**பணித்தூசு** *paṇi-t-tūṣu*, பெ. (n.) அணியழகுச் சீலைவகை (பிங்.); embroidered cloth.

[பணி + தூசு]

தூசு = ஆடை “தூசினா லங்கை நீவி” (சீவக. 1302)

**பணிதம்** *paṇidam*, பெ. (n.) பந்தயப்பொருள்; stake in gambling. “பாய வகையாற் பணிதம் பலவென்றாள்” (பு.வெ.12,வென்றிப்.16.)

[பணி → பணிதம்]

**பணிதானம்** *paṇidānam*, பெ. (n.) ஊழ்கம் (தியானம்) வழி இறையைப் போற்றி செய்கை (யாழ்.அக.); prayer with profound religious meditation.

[பணி + தியானம் → தானம்]

தானம் = Skt. தியானம் = Skt.

**பணிதி<sup>1</sup>** *paṇidi*, பெ. (n.) 1. வேலை; work, structure. “செங்கற்பணிதி” (கோயிலொ.93.) 2. அணிகலன்; jewel, ornament. “பணிதிக்கு

மேக்கென்றா ரென்ப ணிக்கும்” (குமர.பிர. காசிக.90.) 3. ஒப்பனை; adorning, decoration. 4. வணங்கத்தக்கது (பெருங்.அரும். பக்.871.); a praiseworthy thing. 5. செல்வச் செருக்கு; insolence of wealth. “பணிதியில் மாயா மூழ்கா விடுவேனோ”. (திருப்பு.1043.)

[பண் → பணி → பணிதி]

**பணிதி<sup>2</sup>** *paṇidi*, பெ. (n.) சொல்; word, speech. ‘ஸ்நிக்தமான பணிதியாலும்’ (ஈடு,1,4,7.)

[பணித்தல் → பணிதி]

**பணிதி<sup>3</sup>** *paṇidi*, பெ. (n.) தண்ணீர்விட்டான் கிழங்கு; water root. (சா.அக.)

**பணிந்தவன்** *paṇindavan*, பெ. (n.) குள்ளன்; dwarf.

[பணி' → பணிந்தவன்]

**பணிநர்** *paṇinar*, பெ. (n.) ஏவல்செய்வோர்; attendants, servants. “வேந்தன்பணி நரைக்காண்மின்” (பெருங்.உஞ்சைக்.40,244.)

[பணி → பணிநர்]

**பணிப்பகை** *paṇi-p-pagai*, பெ. (n.) 1. கருடன்; the white necked kite, as the enemy of the snake. “பணிப்பகை முன்னுழல் பரிசு” (காஞ்சிப்பு.நகர.98.) 2. மயில்; peacock (சா.அக.)

[பணி + பகை]

**பணிப்படுத்து-தல்** *paṇi-p-paḍuttu-*, 9. செ.குன்றா.வி. (v.t.) 1. ஒப்பனை செய்தல்; (யாழ்.அக.); to adorn. 2. செப்பணிடுதல் (சங்.அக.); to repair. 3. உண்டாக்குதல்; to make manufacture. 4. வேலை செய்தல்; to work into shape. 'பணிப்படுத்தின கம்பு' (நாஞ்.)

[பணி + படுத்து-]

**பணிப்பாளர்** *paṇi-p-pālar*, பெ. (n.) (இலங்.) ஒரு துறையின் இயக்குநர்; director of a department, etc. "கல்விப்பணிப்பாளர்".

[பணி + பணிப்பாளர்]

**பணிப்பு<sup>1</sup>** *paṇippu*, பெ. (n.) தணிவு; lowness,..... as of tone. "பணிப்புற வரற்றின பலப்பல பதங்கம்" (இரகு.தேனு.9.)

[பணி → பணிப்பு]

**பணிப்பு<sup>2</sup>** *paṇippu*, பெ. (n.) ஏவல்; command, order. "பணிப்பின்றியும்" (பு.வெ.1,1, கொளு.)

[பணி → பணிப்பு]

**பணிப்பூட்டு** *paṇi-p-pūṭṭu*, பெ. (n.) அணிகலக்கொக்கிப்பூட்டு; lock of a clasp in an ornament.

[பணி + பூட்டு]



**பணிப்பெண்** *paṇi-p-peṇ*, பெ. (n.) 1. மருத்துவமனை, தொழிற்சாலை போன்றவற்றில் சிறுசிறு வேலைகளைக் கவனிக்கும் கடைநிலைப் பெண் ஊழியர்; last grade woman worker (in hospitals, factories, etc.) "அந்தப்பணிப்பெண் வீட்டு வேலை நன்றாகச் செய்வாள்" 2. (உ.வ.) பெரும்பாலும் அரண்மனையில் ஊழியம் செய்யும் பெண்; maid servants.

ம. பணிப்பெண்

[பணி + பெண்]

**பணிப்பொத்தி** *paṇi-p-potti*, பெ. (n.) துகில்வகை; (சிலப்.14,108,உரை) a garment of ancient times.

[பணி + பொத்தி]

**பணிப்பொன்** *paṇi-p-poṇ*, பெ. (n.) அணிகலவடிவான பொன்; gold in the form of ornaments, opp. to katti-p-poṇ. "கட்டிப்பொன் போலே அவன், பணிப்பொன் போலே திருநாமம்" (திவ்.திருப்பா.3,60,வ்யா.)

[பணி + பொன்]

**பணிபதம்** *paṇi-padam*, பெ. (n.) பணிமொழி பார்க்க; see *paṇi-moḷi*. "பலநாள் பணிபதமுங்கூறி" (பு.வெ.12, வென்றிப்.11.)

[பணி + பதம்]

**பணிபாதம்** *paṇipādaḍam*, பெ. (n.) வழிபாடு; prayer. (சா.அக.)

**பணிபுரி-தல்** *paṇipuri-*, 2. செ.கு.வி. (v.i.) பணியாற்று-தல் பார்க்க; see *paṇi-y-ārru-*, "அவன் ஒழுங்காகப் பணிபுரிந்ததனால் பணி உயர்வு பெற்றான்".

[பணி + புரி-]

**பணிபோ-தல்** *paṇi-pō-*, செ.கு.வி. (v.i.) ஒரே வேலையாயிருத்தல்; to be engaged fully in a single pursuit. 'இதுவே பணி போந்திருக்குமிறே' (ஈடு,3,7,4.)

[பணி + போ-,]

**பணிமக்கள்** *paṇi-makkal*, பெ. (n.) தொண்டு புரிவோர்; servants, temple servants. "பணிமக்கள் சட்டரைப் பிழைக்கப்பேசுவார் ஒருகாசு தண்டப்படுவது" (T.A.S.I, 9.).

[பணி + மக்கள்]

**பணிமடங்குதல்** *paṇi-maḍaṅgudal*, பெ. (n.) வேலைமுடிசை; closing of the work. 'கோயில் பணிமடங்கினால் மணியெறிந்து விடுதல் இயல்பு' (முல்லைப்.50,உரை.)

[பணி + மடங்கு-,]

**பணிமனை** *paṇimanai*, பெ. (n.) பேருந்துகளை பழுதுபார்க்கவும் நிறுத்தி வைக்கவும் பயன்படுத்தப்படும் இடம்; shed (for buses either for repairs or for parking); workshop; depot. "இந்தப் பேருந்து பணிமனைக்குச் செல்வதால் யாரும் ஏறாதீர்கள்" "இந்தப் பணிமனையில் குறைந்தது ஐம்பது பேருந்துகளையாவது நிறுத்தலாம்"

[பணி + மனை]

**பணிமாறு-தல்** *paṇi-māru-*, 5.செ.குன்றா.வி. (v.t.) தொண்டு செய்தல்; to render service to a deity or a superior person, as by waving a fan, carrying incense, blowing, a trumpet, etc. "சாமரைகள் பணிமாற" (உத்தரரா. இலவண.110.). 2. பணிசெய்வோர் இடம் மாறுதல்; to transfer. 'அவர் பணி மாற்றம் பெற்றுச் சேலம் சென்றார்'

[பணி + மாறு-,]

**பணிமுட்டு** *paṇi-muṭṭu*, பெ. (n.) தளவாடம்; tools, instruments; requisites.

தெ. பணிமுட்டு

[பணி + முட்டு<sup>2</sup>]

**பணிமுடக்கம்** *paṇi-muḍakkam*, பெ. (n.) வேலை நிறுத்தம் (நாஞ்.); labourer's strike.

[பணி + முடக்கம்]

**பணிமூப்பிமார்** *paṇi-mūppimār*, பெ. (n.) தேவரடியார்; temple dancing-girls. "பணிமூப்பிமாரில் ராசராசீச்சரத்துப் பதியிலாரில்" (S.I.I.V.297.)

[பணி + மூப்பிமார்]

**பணிமூப்பு** *paṇi-mūppu*, பெ. (n.) பெரும்பாலும் அலுவலக வழக்கில் ஒரே நிலையில் பணிபுரியும் பலருள் ஒருவர் மற்றவரைவிட எவ்வளவு காலம் மிகுதியாகப் பணியாற்றி உள்ளார் என்பதைக் கணக்கிடும் கால அளவு; seniority (of an employee in the service). "பணிமூப்பிற்குத் தகுந்தாற்போல ஊதிய அளவு இருக்கும்".

[பணி + மூப்பு]

**பணிமொழி<sup>1</sup>** *paṇi-mōḷi*, பெ. (n.) 1. தாழ்ந்தசொல்; humble, submissive language. 2. மென்மொழி; low, gentle speech, as of a woman. "பணிமொழியரிவை" (பு.வெ.12, பெண்பாற்,10, கொளு.) 3. பெண்; woman. "பணிமொழி வாலெயிறு ஊறிய நீர்" (குறள்,1121.)

[பணி + மொழி]

**பணிமொழி<sup>2</sup>** *paṇi-mōḷi*, பெ. (n.) கட்டளை; word of command. "படையுள் படுவோன் பணிமொழி கூற" (சிலப்.8,13.)

[பணி + மொழி]

பணியம் *paṇiyam*, பெ. (n.) சங்கு; conch.  
(சா.அக.)

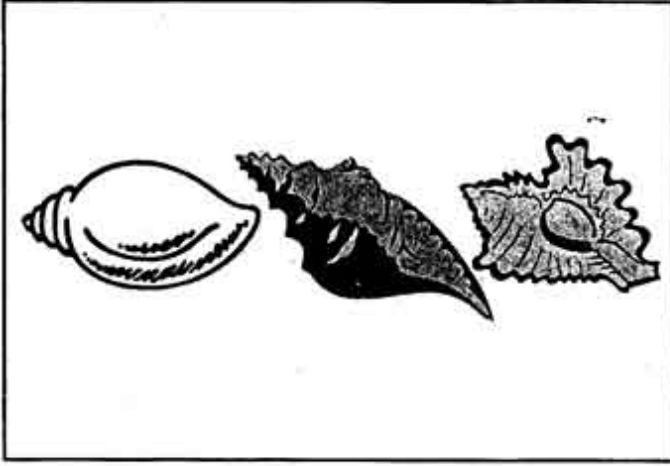

பணியரங்கு *paṇi-y-araṅgu*, பெ. (n.) குறிப்பிட்ட ஒரு துறையில் பயிற்சி அளிக்கும் பட்டறை; workshop. “நாடகப் பணியரங்கில் பங்கு பெற்றவர்களுக்குச் சான்றிதழ் வழங்கப்பட்டது”

[பணி + அரங்கு]

பணியல் *paṇiyal*, பெ. (n.) வழிபாடு (சங்.அக.); worship, obeisance.

[பணி → பணியல்]

பணியறு-த்தல் *paṇi-y-aru-*, 4. செ.கு.வி. (v.i.) தன்செயலற்று நின்றல்; to be free from all egoistic actions. ‘பற்றடங்கலும் விடுமாகில்.....பணியறுத்தல் என்கிற நிலைக்கு.....துணையாக நிற்கும்’ (திருக்களிற்றுப்.39,உரை.)

[பணி + அறு-,]

பணியார் *paṇiyār*, பெ. (n.) பகைவர்; foes, enemies. “பணியார் பகையரணம் வேண்டி லெளிதென்றான் வேந்தி” (பு.வெ.6,12.)

[பணி → ஆ (+ எதிர்ம.) + பணியார்]

பணியாரக்குடம் *paṇiyāra-k-kudam*, பெ. (n.) மணமகள் வீட்டாரால் மணமகள் வீட்டுக்குச் சீர்வரிசையாக அனுப்பப்படும் பணியாரம் நிறைந்த குடம் (இ.வ.); a pot full of cakes, being one of the marriage presents commonly given by the bride's party.

[பணியாரம் + குடம்]

பணியாரச்சட்டி *paṇiyāra-c-caṭṭi*, பெ. (n.) பணியாரஞ்சுடும் சட்டி; pot for preparing cakes.

[பணியாரம் + சட்டி]

பணியாரத்துத்தி *paṇiyāra-t-tutti*, பெ. (n.) பெருந்துத்தி பார்க்க; see *peruntutti*, common evening mallow.

[பணியாரம் + துத்தி]

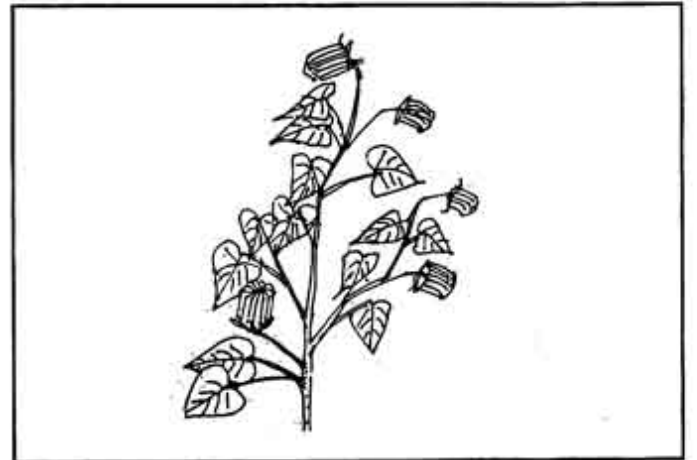

பணியாரம் *paṇiyāram*, பெ. (n.) தின்பண்டம்; cakes, pastry, fritters. “பணியாரந்தோசை முன்னோனுக்கிட் டேத்தி” (குனிப்பா.1,185,12)

தெ. பண்யாரமு.

‘பணியாரமோ சிலுசிலுப்போ’-பழ.

[பண் → பணியாரம்]

பணியாரி *paṇiyāri*, பெ. (n.) ஒட்டொட்டி என்னும் மூலிகை; a kind of herb. (சா.அக.)

பணியாளர் *paṇi-y-āḷar*, பெ. (n.) 1. ஊழியம் செய்பவர்; servant. “அவருடைய வளமனையில் எத்தனைப் பணியாட்கள்” 2. (அலுவலகத்தில்) கடைநிலை ஊழியர்; last srafe employee (in an office) “விளிமணி அடித்துப் பணியாளை வரச் செய்தார்”

[பணி → ஆள்]

பணியாளர் *paṇi-y-āḷar*, பெ. (n.) (அலுவலகத்தில்) பணிபுரிபவர்; பணிக்கு அமர்த்தப்பட்டவர்; employee. “அரசுப் பணியாளர்” “வைப்பகப் பணியாளர் கழகம்”.

[பணி → ஆள்]

பணியாற்று-தல் *paṇi-y-āḷru-*, 5. செ.கு.வி. (v.i.) 1. வேலைபார்த்தல்; work (in an office) “என் தங்கை வைப்பகத்தில் பணியாற்றுகிறாள்” 2. தொண்டுசெய்தல்; பொது நலனுக்காகப் பாடுபடுதல்; serve. “நான் தேர்தலில் தோல்வி அடைந்தாலும் மக்களுக்குத் தொண்டாற்றுவேன்”

[பணி → ஆற்று-, ]

பணியிடம் *paṇi-y-idam*, பெ. (n.) (உ.வ.) அலுவலகத்தில் பதவிக்கான இடம்; post. “வெறுமையாக இருக்கும் பணியிடங்களை நிரப்பினால் செயற்பாடுகள் செம்மையாக நடைபெறும்”

[பணி → இடம்]

பணியிரும்பு *paṇi-y-irumbu*, பெ. (n.) வேலைக்கு நயமான இரும்பு; wrought iron

as opposed to வார்த்த இரும்பு - cast iron. (சா.அக.)

[பணி + இரும்பு]

பணியிறை *paṇi-y-irai*, பெ. (n.) பாம்பரசன் (ஆதிசேடன்); Adišēḍaṇ, the king of serpendts. “பணியிறையுஞ்சொலவ ரிதால்” (பிரபுலிங்.சூனியசிங்கதானத்தி.4.)

[பணி + இறை]

பணியினாக்கு *paṇiyiṇāḷku*, பெ. (n.) தண்ணீர் விட்டான் பார்க்க (மலை.); see *taṇṇir vittān* a common climber with many fleshy roots.

[பணியின் + நாக்கு]

(பாம்பின் நாக்கை யொத்த வடிவுடைய தாகலின் குழுஉக்குறியாக மருத் துவத்தில் பயன்படுத்தியதாகலாம்)

பணியோள் *paṇiyōḷ*, பெ. (n.) பணிப்பெண்; maidservant. “தன்புடைநின்ற பணியோள்” (பெருங்.உஞ்சைக். 34, 46.)

[பணி → பணியோள்]

பணிலம் *paṇilam*, பெ. (n.) 1. சங்கு; conch. “வெண்மணிப் பணிலங் கொழித்து” (திருவாச.6,41). 2. வலம்புரியாயிரஞ் சூழ்ந்த சங்கு (சலஞ்சலம்.); a fabulous conch said to be surrounded by 1000 valampuri conches. 3. சங்கினாலியன்ற கைவளை வகை; conch bracelets. “கைப்பணிலந் தன்னைக் கழற்றிவிடுத்து” (சொக்க.உலா.171.)

[பணி → பணிலம்]



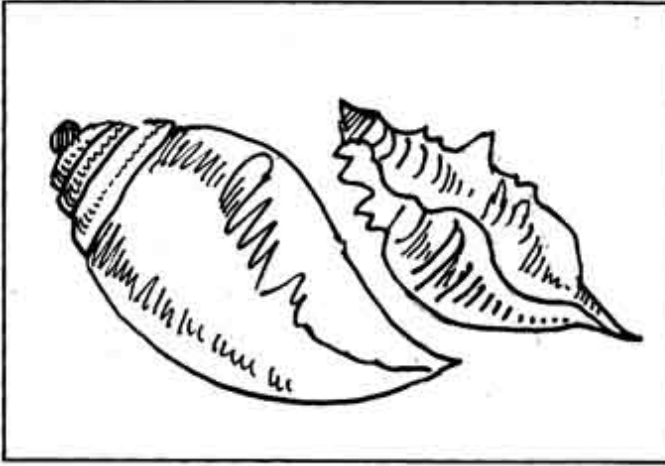

பணிவிடை *paṇi-vidai*, பெ. (n.)

1. குற்றேவல்; service. “பணிவிடை வானவர் புரிய” (குற்றா.தல.மூர்த்தி.10.)
2. திருப்பணி; temple service; temple construction. “பொருடனை... பணிவிடைக் குரித்தாக்கிய பெருமான்” (உபதேசகா. சிறப்பு.10.)
3. தொழில்; work, business, occupation office, work of an artist.
4. கட்டளை; commission, order command. “இறைவவிப் பணிவிடை தருக” (பாரத.வேத்,32.)

[பணி + விடை]

பணிவிடைக்காரன் *paṇividai-k-kāraṇ*,

- பெ. (n.) 1. வேலையாளர்; servant, house servant. 2. தொழிலாளர் (வின்.); artisan, workman. 3. கோயிற்பிள்ளை; sexton, church-attendant. chr.

[பணிவிடை + காரன்]

பணிவிடை மடத்தாள் *paṇividai-madattāi*,

- மடத்துத் துணைமகள்; lysisister (pond.) (பணிவிடை + மடத்தாள்).

பணிவிளக்கு *paṇi-viḷakku*, பெ. (n.)

- கோயில் விளக்கு வகை; a kind of lamp used in temples. “திருக்குத்துப் பணிவிளக்கு” (கோயிலொ.15.)

[பணி + விளக்கு]



பணிவு *paṇivu*, பெ. (n.) 1. கீழ்ப்படிவை;

- submission, subordination. “பணிவுடையனின் சொலனாதல்” (குறள்,95.)
2. வணக்கம்; humility, veneration. “பணிவினால் மனம்தொன்றி” (திவ். திருமாலை,21.)
  3. குறை; defect, demerit. “பணிவரும் பைந்துகில்” (சீவக.3028.)
  4. தாழ்விடம்; low place, depression.

[பணி → பணிவு]

பணிநம் *paṇiṇam*, பெ. (n.) பாம்பு

- (யாழ்.அக.); serpent.

[பணி → பணிநம்]

பணிசன் *paṇiśaṇ*, பெ. (n.) 1. பாம்பரசன்

- (ஆதிசேடன்); adiśēḍaṇ. 2. பதஞ்சலி முனிவர்; the sage patanjali. “வனபணிசனொடெய்த” (கோயிற்பு.இரணியவன்,95)

[பணி + ஈசன்]

ஈசன் = Skt.

பணுக்கம் *paṇukkam*, பெ. (n.)

- மந்திரவித்தைவினால் மயக்குதல்; hypnotising or attracting or influencing one by magic or charm. (சா.அக.)

பணை-த்தல் *paṇai-*, 4. செ.கு.வி. (v.i.)  
 1. பருத்தல்; to be thick, large; to extend; to ramify; to grow thick or close, as branches. “பணைத்த வெம்முலை” (கம்பரா.எழுச்சி.33.) 2. செழித்தல் (நாலடி.251.); to thrive, flourish. 3. பிழைத்தல்; to miss, fail, err. “பணைத்த பகழி” (நுந்.165.)

[பணை → பணை-,]

பணை<sup>2</sup> *paṇai*, பெ. (n.) 1. பெருமை, (தொல். சொல். 339.); thickness, bigness. 2. பெருமை (பிங்.); dignity, excellence, superiority. 3. மரக் கொம்பு (பிங்.); branch of a tree. 4. மூங்கில் பார்க்க; see *mūngil bamboo*. “பெரும்பணைத்தோள்” (பு.பெ. 11, ஆண்பாற். 1.) 5. அரசு பார்க்க, (பிங்.); pipal. (க.பணை.) 6. மருத நிலம் (பிங்.); see *araśu*; agricultural tracts. “பெருந் தண்பணை பாழாக” (புறநா. 16.) 7. வயல்; paddy field. “இரும்பணை திரங்க” (பதிற்றுப். 43, 12.) 8. நீர் நிலை (பிங்.); tank, pond-for horses and elephants. 9. குதிரை, யானைகள் தங்கும் கூடம்; stable for horses and elephants. “பணையமை பாய்மான்” (கலித்.57.) “பணைநிலை முனைஇக் களிறுபடிந் துண்டென” (புறநா.23.) 10. விலங்கு துயிலிடம் (பிங்.); lair of an animal. 11. முரசு; drum, large drum. “வியன்பணை உருமென வதிர்பட்டு” (பதிற்றுப். 29, 5.) 12. இசைக்கருவி; musical instrument. “பணைசார்தரு மிடக்கரம்” (திருவாலவா. 32, 14.) 13. மருதநிலப்பறை; drum used in agricultural tracts. 14. பரண்; (அக.நி.) watch-tower. 15. உயரம்; height. “பணையடுப்பிற் றயிலாதி பருவமுற்றுறா” (தைலவ. தைல.) 16. தவறுகை (தொல்.சொல். 334); failure; missing.

17. ஐந்து ஆண்டு கொண்ட காலஅளவு; (jaina) a period of five years. “ஆண்டு பணையுகம்” (மேருமந். 94.) 18. சாணைக்கல்; whetstone, hone. “பணையான்” (அகநா. 1, உரை.) 19. தோள்; shoulder.

க. பணை ம. பணை. கோத. பணை.

[பண் → பணை]

பணை<sup>3</sup> *paṇai*, பெ. (n.)  
 1. உலைக்களத்துப் பட்டடை, (குறள்.828 மணக்.பக்28), 2. யானைத் தந்தம், tusk of an elephant “மகரிகையு மிருபணைகளும்..... ஒளிவிட..... முடுகின கரிகளே” (பாரத. பதினாறாம்.20.)

பணைத்திராய் *paṇai-ttirāy*, பெ. (n.) திராய் வகை; a kind of chick weed.

[பணை → பணைத்திராய்]

பணையம் *paṇaiyam*, பெ. (n.) 1. ஈடு; pawn, pledge. “கருங்கோட்டுச் சீறியாழ் பணையமிது கொண்டு” (புறநா. 316.) 2. காலணிவகை; a kind of anklet. “காலுக்குப் பணையமுங் கட்டி” (சீதக். 30.) 3. பந்தயப்பொருள்; stake in gambling. “யாது பணைய மென வியம்ப” (ருள. கலிநீ. 88)

[பணையம் → பணையம்]

ம. பணையம்

பணையல் *paṇayal*, பெ. (n.) கொல்லன் கூடத்தில் இரும்பு வேலைக்கான அடிமனை; stirrup in smiths forge.

[பண் → பணை → பணையல்]

**பணையவன்** *paṇaiyavan*, பெ. (n.) முரசறைவோன்; drummer. “பணையவருறை பதியதுகுறுகி” (சீவக. 602.)

[பணை<sup>2</sup> → பணையவன்]

**பணையான்** *paṇaiyān*, பெ. (n.) சாணைக்கல் செய்வோன் (அகநா. 1. உரை); maker of whetstone.

[பணை<sup>2</sup> → பணையான்]

**பணையேர்** *paṇaiyēr* பெ. (n.) கூலிக்கு விடும் ஏர்; hired plough, dist.fr. mārrēr.

[பணம் + ஏர்]

**பத்தகணம்** *patta-kaṇam*, பெ. (n.) அடியார் குழாம்; band of devotees (w.)

[பத்தர் + கணம் → பத்தகணம்]

**பத்தகாரன்** *patta-kāraṇ*, பெ. (n.) சமையற் காரன் (யாழ்.அக.); cook.

[பதம் → பத்தம் + காரன்]

**பத்தகேசரி** *patta kēcari*, பெ. (n.) கருப்பூரம். (யாழ்.அக.); common camphor.

[பத்த + கேசரி]

**பத்தங்கம்** *pattangam*, பெ. (n.) செஞ்சந்தனம்; red sandal. (சா.அக.)

**பத்தங்கி** *pattangi*, பெ. (n.) சப்பங்கி<sup>1</sup> பார்க்க, sappan wood. see *sappangi*.

**பத்தங்கெட்டவன்** *pattan-keṭṭavaṇ*, பெ. (n.) ஒழுக்கங் கெட்டவன்; profliigate.

[பதம் → பத்தம் + கெட்டவன்]

**பத்தசந்தம்** *pattasantam*, பெ. (n.) உணவு விருப்பம் (யாழ்.அக.); desire for food, appetite. ‘பத்தசந்தத்தாலே அவன் பாழானான்’ (உ.வ.)

[பதம் → பத்த + சந்தம்]

**பத்தசனம்** *patta-caṇam*, பெ. (n.) அடியார் குழாம் (யாழ்.அக.); devotees. “வந்தனம் வந்தனம் பத்தசனங்களுக்கு வந்தனம்” (கூத்துப்.)

[பத்தர் + சனம்]

**பத்தசாரம்** *patta-ccāram*, பெ. (n.) காடி (தைலவ. தைல.); vinegar. ‘ஊறுகாய்க்குப் பத்தசாரம் ஊற்றிப் பாதுகாத்தால் பத்துமாசம் வரை கெடாது’ (உ.வ.)

[பதம் → பத்தம் + சாரம்]

**பத்தசை** *pattacai*, பெ. (n.) அமுதம் (யாழ்.அக.); nectār.

[பதம் → பத்தம் → பத்தசை]

**பத்தடி** *pattadi*, பெ. (n.) இடம்; place, location ‘எந்தப்பத்தடியிலிருந்து வருகிறாய்?’ (உ.வ.)

[பற்று + அடி]

**பத்ததசை** *patta-tasai*, பெ. (n.) உயிர்கள் மும்மலத்திற்கு உட்பட்டநிலை; state of soul in bondage, opp to mutti-tasai.

**பத்தி<sup>1</sup>** *pattati*, பெ. (n.) 1. ஒழுங்கு (தைல. தைல.); series, row line, range. 2. தோன்றிய

(ஆகம)ச்சடங்குகளுக்கு வழிகாட்டும் நூல்; manual of ritualistic rules. “அகோர சிவாசாரியார் பத்தி” 3. வழி (நாமதீப. 541.); road, way.

[பத்தி → பத்தி]

**பத்திவாசி-த்தல்** *pattati-vāsi-*, 4. செ.கு.வி. (v.i.) சடங்கு நிகழும் போது சடங்கைச் செய்து வைப்பவன் சடங்கு நூல்நெறிகளைப் படித்தல்; to read the ritualistic rules while the rites are being performed.

[பத்தி + வாசித்தல்]

**பத்தபராதீனன்** *patta-parāṭiṇan*, பெ. (n.) கடவுள்; god, as being bound to his devotees.

[பத்தர் + பராதீனன்]

பராதீனன் = skt

**பத்தம்<sup>1</sup>** *pattam*, பெ. (n.) 1. கட்டு; bond tie thickness, largeness. 2. உண்மை; truth. opp. to apattam.

[பற்று → பத்து → பத்தம்]

**பத்தம்<sup>2</sup>** *pattam*, பெ. (n.) 1. உணவு; food. (திவ். நாய்ச். 12, 6, வ்யா.); 2. செய்ந்நன்றி யறிகை; gratitude. ‘இவன் பத்தமுள்ளவன்’ (j.)

[பதம் → பத்தம்]

**பத்தம்<sup>3</sup>** *pattam*, பெ. (n.) குவியல்; mass, heap, collection “தூற்றும் பத்தம்” (பட்டினத்துக் கோயிற்றிரு.2.).

ஓ. நோ. பற்றம்

**பத்தம்<sup>4</sup>** *pattam*, பெ. (n.) உண்கலம்; eating vessel. “பத்தங்குடை செருப்புந் தொழுபாவீ” (நீலகேசி, 328.).

[பத்தர் → பத்தம்]

**பத்தயம்** *pattayam*, பெ. (n.) பத்தாயம், 4 பார்க்க; See *pattāyam*. 4 “எலிப் பத்தயம்” (நெல்லை.) ‘தசக்கூலிக்குப் பத்தாயத்தில் நெல்லிருக்கிறதா?’ (குஞ்.)

[பற்று → பத்து → பத்தயம்]

**பத்தர்<sup>1</sup>** *pattar*, பெ. (n.) 1. பத்தல், பார்க்க, 1, 4, 5. 2. தொட்டி; wooden trough for feeding animals. “பன்றிக் கூழ்ப்பத்தரில்” (நூலடி, 257.) 3. குடுக்கை; coccoanut shell or gourd used as a vessel. ‘கொடிக்காய்ப் பத்தர்’ (கல்லா. 40, 3.)

[பத்தல் → பத்தர்]

**பத்தர்<sup>2</sup>** *pattar*, பெ. (n.) தட்டார் பட்டப் பெயருள் ஒன்று; a caste title of goldsmiths.

[பற்று → பற்றர் → பத்தர்]

**பத்தர்<sup>3</sup>** *pattar*, பெ. (n.) 1. அடியார்; devotees, votaries. “பத்தர் சிக்கெனப் பிடித்த செல்வமே” (திருவாச, 37, 8.) 2. அன்புடையார்; persons who are loyal to god, king or country. 3. வீரச்சிவனியரில் புலாலுண்ணாத வகுப்பினர்; (இ.வ.) a caste of viraśaiva vegetarians.

[பற்று → பற்றர் → பத்தர்]

**பத்தர்<sup>4</sup>** *pattar*, பெ. (n.) இருவினைப்பந்தமுள்ள உயிர்கள் (அஷ்டாதச. தத்வத். பக். 16); persons subject to bondage, and pursuing worldly pleasures.

பத்தர்<sup>5</sup> *pattar*, பெ. (n.) வணிகர்கள்; merchants. (w.)

பத்தர்<sup>6</sup> *pattar*, பெ. (n.) வெள்ளி; silver. (சா.அக.)

பத்தர்<sup>7</sup> *pattar*, பெ. (n.) யாழினோர் உறுப்பு; a part of yāl “பத்தரும் கோடு மாணியு நரம்புமென்று” (சிலப். கானல். கட்டுரை.)

பத்தரா *pattarā*, பெ. (n.) முசு முசுக்கை பார்க்க, (சங்.அக.); see musumusukkai bristly bryony.

[பத்தர் → பத்தரா]

பத்தராசு *pattarāsu*, பெ. (n.) அந்தி மந்தாரை பார்க்க; see *pattarāsu*, four o' clock plant.

பத்தராய்ப் பணிவார் *pattarāy-p-panivāri*, பெ. (n.) தொகையடியாருள் சிவபிரானுக்குத் தொண்டுபுரியும் ஒருசாரார். (தேவா. 738, 10.); pious persons who render service to śivan and his devotees, one of tokai-y-adiyār. q.v. “பத்தராய்ப் பணிவார்கள் அடியார்க்கும் அடியேன்” (திருத்தொண்டத்.)

[பத்தராய் + பணிவார்]

பத்தராவி *pattarāvi*, பெ. (n.) திருமால்; thirumāl as the life of his disciples. (பத்தர் களுக்கு உயிர் போன்றவன்) “பத்தராவிடையப் பாண்மதியை” (திவ். பெரியதி. 10, 1, 8.)

[பத்தர் + ஆவி]

பத்தரூபி *pattarūbi*, பெ. (n.) பத்த கேசரி பார்க்க, (மூ.அ.) See patakēsari

[பத்த + ரூபி]

பத்தல் *pattal*, பெ. (n.) பத்தர், பார்க்க. see *pattar*. “குளப்புவழியன்ன கவடுபடு பத்தல்” (பொருந. 4.)

பத்தல் *pattal*, பெ. (n.) 1. மரத்தாலான நீரிறைக்கும் கருவி; a wooden bucket. “தீம்பிழி யெந்திரம் பத்தல் வருத்த” (பதிற்றுப். 19, 23.) 2. பத்தர், பார்க்க, 2. 3. பத்தர், பார்க்க, 3 see *pattar*. 2. 4. குழி; ditch, depression. “ஆன்வழிப் படுநர் தோண்டிய பத்தல்” (நூற். 240.) 5. நாருரித்தற்கு ஏற்ற பனைமட்டையின் ஒருறுப்பு; a part of the stem of the palmyra leaf, out of which fibre is extracted. (g.t.n.d. 1, 221.)

[பள் → பத்து → பத்தல்]

பத்தவச்சலன் *patta-vachalan*, பெ. (n.) அடியார்களிடம் பேரன்பு கொண்ட கடவுள்; god, as having great love for his devotees. “பக்தவற்சலனா யோங்கும் பான்மையால்” (வரத. பாகவத. நாரசிங்க. 233.)

[பத்தர் + skt. vatsalā > த. → வச்சலன் (வ.)]

பத்தவிராசி *pattavirāci*, பெ. (n.) குதிரைச் சாதி வகை (அகவசா. 14.); a kind of horse.

பத்தறா *pattarā*, பெ. (n.) முசுமுசுக்கை (சங்.அக.); bristly bryony.

மறுவ: பத்தரா.

பத்தனம் *pattanam*, பெ. (n.) பட்டணம்; city; town. “சித்திப் பெயர்ப் பத்தனம் புகுவார்கட்டு” (திருநூற். 40.)

[பட்டணம் → பத்தனம்]

**பத்தா<sup>1</sup>** *pattā*, பெ. (n.) கணவன்; husband.  
“பத்தாவாக வசிகரித்தும்” (உத்தரரா.  
இராவணன்பிற. 19.) (சூடா.)

**பத்தாசிப்பெட்டி** *pattāsi-p-petti*, பெ. (n.)  
பத்தாயப்பெட்டி பார்க்க, see *pattāyap-petti*.

[பத்தாசி + பெட்டி]

**பத்தாக** *pattāsu*, பெ. (n.) படகு; boat.  
“அணிபெறு பத்தாசி வேறிக்கொண்டேன்”  
(சீதக்.)

**பத்தாசை** *pattācai*, பெ. (n.) நன்றியும்  
அன்பும்; gratitude and love.

[பற்று + ஆசை → பத்தாசை]

**பத்தாம்பசலி** *pattām-pacali*, பெ. (n.)  
பழையபோக்கு; tendency ot cling to old ways  
or methods. “பத்தாம்பசலி முறையிலேயே  
வேளாண்மை செய்து வருவதாகக்  
குறைசொல்கிறோம்” “பத்தாம்பசலிக்கொள்கை”;  
2. பழமையாளி; பழைமைமுறை; old fashioned  
person. “இந்தப் பத்தாம்பசலியிடம் போய்க்  
கலப்புத் திருமணத்தைப் பற்றிப் பேசுகிறாயே!”

[பசலி என்பது வேளாண்மை ஆண்டு. மிக  
முந்திய காலம் என்னும் பொருளிலேயே 10  
ஆம் பசலி-பத்தாம் பசலி வழங்கப்  
பெறுகின்றது.]

[பத்து → ஆம் + பசலி]

பசலி = உருது.

**பத்தாம்பிறப்பு** *pattāmpirappu*, பெ. (n.)  
1. பத்தாவது குழந்தை; the tenth child born  
to a woman. 2. பத்துமுறை புடம் போடுவதால்  
உண்டாகும் மருந்து; calx or the product de-

rived or obtained after a mineral has been  
subjected to violent heat or calcination ten  
times over. (சா.அக.)

[பத்து + ஆம் + பிறப்பு]

**பத்தாமிடம்** *pattāmidam*, பெ. (n.) பூநீறு;  
efflorescent salt found deposited on the soil  
of fullers earth. (சா.அக.)

**பத்தாமுதயம்** *pattā-udayam*, பெ. (n.) மேழ  
(சித்திரை) மாதத்துப் பத்தாம் நாள்; tenth day  
of the month of cittirai. “பத்தாமுதயத்தில்  
தெங்கு வைத்தாற் பலனுக்கேதுங்  
குறைவில்லை” (நாஞ்.)

[பத்து + ஆம் + உதயம்]

உதயம் = skt

**பத்தாயப்பெட்டி** *pattāya-p-petti*, பெ. (n.)  
பெருமளப்பெட்டி வகை (குஞ்.); a kind of large  
wooden box.

[பத்தாயம் + பெட்டி]

**பத்தாயம்** *pattāyam*, பெ. (n.) 1. நெல் முதலிய  
தவசம் இட்டுவைக்குங் களஞ்சியம்;  
receptable for grain, etc, grain bin.  
2. பெரும்பெட்டகம்; a very large box.  
3. விலங்கு முதலியன அடைக்குங்கூடு; cage  
for keeping animals. 4. எலி முதலியன  
பிடிக்கும் பொறி; trap for catching animals,  
rats, ketc.

ம. பத்தாயம்.

[பற்று → பத்து → பத்தாயம்]

**பத்தாயி** *pattāyi*, பெ. (n.) 1. கொழும்புச் சாராயம்; columbo arrack. 2. ஒருவகைக் கற்கண்டு; a kind of sugar-candy. 3. ஒருவகைக் கருப்பூரம்; a kind of camphor. (சா.அக.)

**பத்தாலகம்** *pattālagam*, பெ. (n.) நரிவழுக்கை; diabetes plant. (சா.அக.)

**பத்தாறு** *pattāru*, பெ. (n.) முறையே பத்துமுழமும் ஆறுமுழமுமாய் அமைந்த அரையாடை மேலாடைகள்; a pair of cloth, ten and six cubits in length, worn by men.

[பத்து + ஆறு]

**பத்தி<sup>1</sup>** *patti*, பெ. (n.) 1. வரிசை; row, train, column, rank, range, file, colonade, series. “பத்தியிற் குயிற்றிய....சித்திரக்கிம்புரி” (சீவக.83.) 2. வகுப்பு; class; arrangement; division (n.) 3. மாதிகை முதலியவற்றின் நீளவாட்டுப் பகுதி; columns in writing or print. (w.) “மாதிகை மூன்று பத்திகொண்டது” 4. பரத்தி; garden beds in rows (w.) 5. முறைமை, (சூடா.); mode, method order, way, plan, manner; established rule or custom. 6. அணியழகான வேலைப்பாடு; fineness in workanship. “பத்திப் பல்வினை” (பெருங்.இலாவான.6,55.) 7. வீட்டிறப்பு; sloping verandah-roof. “வீட்டிறப் பத்தியிறக்கினார்கள்” (w.) 8. தூண்களின் இடைவெளி; room or space between pillars (w.ñ). 9. யானையின் நடைவகை; gait of an elephant. “வினைதகு வட்டமும் வீதியும் பத்தியும்.....இமைப்பினியற்றினான்” (சீவக.1839.)

[பற்று → பற்றி → பத்தி]

**பத்தி<sup>2</sup>** *patti*, பெ. (n.) 1. கடவுள் முதலியோரிடத்திலுள்ள பற்று; devotion to god, guru, king, etc. “பத்திசெய்யடியரைப் பரம்பரத்துய்ப்பவன்” (திருவாச.2.119.) 2. வழிபாடு. (சூடா.); service; worship. ஒழுக்கம் (சூடா.); moral conduct.

‘பத்திகொள்பவன் முத்தி கொள்பவன்’ பழ.

[பற்று → பத்து → பத்தி]

(பத்தி (வரிசை) skt பங்க்தி (pankti) பத்தி (பெரியோர் மாட்டுப்பற்று) skt (bhakti) இங்ஙனம் இருவேறு வகையில் வடமொழியில் எழுதப் பெறுவதால் பத்தி என்பது இருவேறு சொல்லோ என்று ஐயறற்க.

பக்தி என்னும் சொல்லிற்கும் பாகம் என்னும் சொல்லிற்கும் வடமொழியாளர் பஜ் (bhaj) என்னும் ஒரே மூலங் காட்டுவதையும் பகு என்னும் முதனிலையினின்றே திரிந்துள்ள பக்கம் என்னும் சொல்லை அவர் ‘பக்ஷ’ என்று திரிப்பதையும் நோக்குக.

இங்ஙனம் ஒரே முதனிலையினின்று திரிந்துள்ள பல்வேறு திரிசொற்களை எழுத்து மாற்றி வெவ்வேறு மூலத்திலிருந்து திரிந்த சொற்களாகக் காட்டுவது வடமொழியாளர் வழக்கம்.

முத்தம் என்னும் தென்சொல்லை முக்த என்று திரித்தது போன்றே பத்தி என்ற தென்சொல்லையும் ‘பக்தி’ என்று திரித்துள்ளனர் வடமொழியாளர். (பாவாணர் - செல்வி, ‘75. ஆடி. பக்கம்.59.)

**பத்தி<sup>3</sup>** *patti*, பெ. (n.) ஒருதேர், ஒருயானை மூன்று குதிரை, ஐந்து காலாட்கள் கொண்டபடை; the smallest division of an army = 1 chariot, 1 elephant, 3 horses, 5 soldiers.

[பத்து → பத்தி]

**பத்திகீற்று** *patti-k-kirru*, பெ. (n.) மகளிர் தோள், மார்பகங்களில் சந்தனக் குழம்பால் எழுதும் வரிக் கோலம் (மணிமே.3.122. அரும்.); lines drawn with sandal paste on a maidens breasts and shoulders.

[பத்தி + கீற்று]

**பத்திக் குறடு** *patti-k-kuraḍu*, பெ. (n.) கோயிலுள் எழுப்பப்பட்டிருக்கும் திண்ணை (கோயிலொ.17.); raised platform in a temple.

[பத்தி + குறடு]

**பத்திகாண்டம்** *patti-kāṇdam*, பெ. (n.) பத்திச் செய்திகளடங்கிய வேதப்பகுதி (வேதா.சூ.12. உரை.); the portion of the vēdās dealing with devotion.

[பத்தி + காண்டம்]

**பத்திகாண்டி** *patti-kāṇḍi*, பெ. (n.) பத்திவழியில் செல்வோன் (வேதா.சூ.13.); one absorbed in devotion.

[பத்தி + காண்டம் → காண்டகர் → காண்டிகர் → காண்டி]

**பத்திகாண்டிகர்** *patti-kāṇḍikar*, பெ. (n.) பக்குவர் மூவருள் பத்தி வழியில் ஈடுபடுவோர் (வேதா.சூ.13.); (w.) those who are absorbed in devotion one of three pattkuvar. q.v.

[பத்தி + காண்டகர் → காண்டிகர்]

**பத்திச்சுவாலகர்** *patti-c-cuvālakar*, பெ. (n.) பத்திச்சுவாலையர், பார்க்க; see *patti-c-cuvākiyar*.

[பத்தி + சுவாலகர்]

சுவாலகர் = skt.

**பத்திச்சுவாலையர்** *patti-c-cuvalaiyar*, பெ. (n.) பத்திச் சிறப்பால் ஒளிமயமாக விளங்கும் வானோர் கணத்தினர்; seraphim, a class of angels who burn like flame in their piety, r.c.

[பத்தி + சுவாலையர்]

சுவாலையர் = skt.

**பத்திசாரன்** *patti-sārṇ*, பெ. (n.) திருமழிசையாழ்வார் பார்க்க: (குருபரம்.) a vaiṣṇava saint. see *thirumajisai ālvār*.

[பத்தி + சாரன்]

**பத்திசூலம்** *pattisūlam*, பெ. (n.) ஒருவகைச்சூலநோய் disease attended with pin prick pain (சா.அ.க.)

**பத்திடை** *pattidai*, பெ. (n.) ஆயிரம் பலங்கொண்ட நிறுத்தலளவை. (நான்காம். பால.) a measure of weight = 1,000 palams.

**பத்திநடவு** *patti-naḍavu*, பெ. (n.) நாற்றை ஒரே பொழுங்கில் நடும் நடவு; (இ.வ.) transplanting seedlings in a row.

[பத்தி + நடவு]

**பத்திநெறி** *patti-neri*, பெ. (n.) பத்தியால் வீடுபேறடையும் முறை; path of salvation through devotion. “பத்தி நெறி யறிவித்து” (திருவாச.51,1.)

[பத்தி + நெறி]

**பத்திபாய்-தல்** *patti-pāy-*, 2. செ.சூ.வி. (v.i.) 1. ஒளிவீசுதல்; to stream out, as pencils of rays. “பிறங்கிய விலையு மிடமுறு



பத்திபாய்தலும்” (திருவாலவா.25,11.) 2. எதிரொளிசெய்தல்; to be reflected. “அடுத்த துணர்த்தும் வெண்படிகம் பத்தி பாயாதவா றெனவே” (மதுரைப்பதிற்.70.)

[பத்தி + பாய்தல்]

பத்திபாலன் *patti-bālaṅ*, பெ. (n.) ஐந்து அல்லது ஆறு காலாட்களின் தலைவன் (சுக்கிர நீதி, 73.); head of five or six infantry soldiers.

[பத்தி + skt bāla > த.பாலன்]

பத்தியம் *pattimam*, பெ. (n.) தாமரைத் தாது; filaments of lotus flower. (சா.அக.)

பத்திமாலை *patti-mālai*, பெ. (n.) 1. இடுப்பு வரை தொங்குவதும் மணமக்கள் அணிவதுமான மாலை; garland of flowers worn round the neck by a bride and bridegroom and hanging down to the waist. 2. தாழ்வடம்; an ornament worn round the neck.

[பத்தி + மாலை]

பத்திமான் *pattimāṅ*, பெ. (n.) பத்தி மிக்கவன்; poisonous man.

[பத்தி + மகன் → மான்]

பத்திமுகம் *patti-mukam*, பெ. (n.) பத்தல் அல்லது சுவரின் முன்பக்கநெற்றி; top portion of a pandal or wall. “பவழக் கொடுங்காழ் பத்தி முகத்தழுத்தி” (பெருங்.உஞ்சைக்.34,137.)

[பத்தி + முகம்]

பத்திமை *pattimai*, பெ. (n.) இறைப் பற்றுடைமை; devotion, devoutness piety. “பத்திமையாற் பணிந்தடியேன்” (தேவ.161,3.) 2. காதல்; affection, love. “தெளிந்தாரைத் தீங்கூக்காப் பத்திமை” (இனி.நாற்.33.)

[பத்தி → பத்திமை]

பத்தியக்கட்டுப்பாடு *pattiya-k-kattu-p-pāḍu*, பெ. (n.) பத்தியத்தில் கட்டுப்பாடாக இருத்தல்; restriction of diet. (சா.அக.)

[பத்தியம் + கட்டுப்பாடு]

பத்தியக்கடுமை *pattiya-k-kaḍumai*, பெ. (n.) பத்தியக் கொடுமை; rigidity of diet. (சா.அக.)

[பத்தியம் + கடுமை]

பத்தியக்கறி *pattiya-k-kari*, பெ. (n.) பத்தியத்திற்குப் பயன்படும் காய்கனிகள்; vegetables and fruits useful for those on diet. (சா.அக.)

[பத்தியம் + கறி]

பத்தியக்காரி *pattiya-k-kāri*, பெ. (n.) சிறுகீரை; pigs greens. (சா.அக.)

[பத்தியம் + காரி]

பத்தியக்குற்றம் *pattiya-k-kurram*, பெ. (n.) பத்தியக்குறைவினால் ஏற்படும் குற்றம்; faults or disorders arising from non-observance of diet. (சா.அக.)

[பத்தியம் + குற்றம்]

**பத்தியக்குறைவு** *pattiya-k-kuraivu*, பெ. (n.) பத்தியமுறைக்கு எதிராகப் பல பொருள் களையும் உண்ணல்; improper diet acting against or contrary to principles of diet, non-observance of diet. (சா.அக.)

மறுவ. பத்தியதாழ்வு.

[பத்தியம் + குறைவு]

**பத்தியக்கேடு** *pattiya-k-kēdu*, பெ. (n.) பத்தியக்குற்றம் பார்க்க, see *pattiya-k-kurram* (சா.அக.)

மறுவ. பத்தியத்தவறு

[பத்தியம் + கேடு]

**பத்தியங்கா-த்தல்** *pattiyān-kā-*, 4. செ.கு.வி. (v.i.) கொடுக்கப்பட்ட மருந்துக்கேற்ற உணவெடுத்தல்; to observe a prescribed diet.

[பத்தியம் + காத்தல்]

**பத்தியத்தாழ்வு** *pattiya-t-tā/vu*, பெ. (n.) பத்தியத்தவறுதலால் நேருங்குற்றம்; violation of dietary rules.

[பத்தியம் + தாழ்வு]

**பத்தியநூல்** *pattiyān-ūl*, பெ. (n.) பத்தியங்காத்தலைக்கூறும் நூல்; a treatise of book on dietary. (சா.அக.)

[பத்தியம் + நூல்]

**பத்தியப்பெருமை** *pattiya-p-perumai*, பெ. (n.) பத்தியம் இருப்பதன் சிறப்பு; greatness and usefulness of observing diet. (சா.அக.)

[பத்தியம் + பெருமை]

“பத்தியத்தாலுண்டாகும் பண்டிதற்குப் பேராண்மை பத்தியத்தாலுண்டாகும் பாண்டிதங்கள்-பத்தியத்தை விட்டார் பிணிவகைகள் வித்தரிக்கும் விட்டிடலை விட்டாற் பறக்கும் வினை” (தேரைவெண்பா. செய்.600)

**பத்தியம்<sup>1</sup>** *pattiyam*, பெ. (n.) 1. மருந்துக் கிசைந்த உணவு; prescribed diet for a patient. “அபத்தியம் பத்தியமென பூணாய்ந்திடாமல.” (கைவல். சந்.25.) 2. நலம்; that which is good or agreeable. “பத்தியம் சிறிதுற்றிலே னுன்பாற் பத்தியொன்றிலேன்” (அருட்பா. vi. சிற்சபைவிளக்.9.) 3. உன்னிப்பு; seriousness, earnestness, attention. “அவன் சொல்வதைப் பத்தியமாய்க் கேள்” (w.) 4. படிப்பணம்; batta subsistence allowance (w.) 5. கையூட்டு bribe. 6. கடுக்காய் பார்க்க; (பிங்.) see *kadukkāy* chebulic myroboelan. 7. அவுரி பார்க்க; (பிங்.) see *aouri* indian indigs. 8. பூவாது காய்க்குமரம்; tree that bears fruit without blossoming.

[பற்று → பத்து → பத்தியம்]

**பத்தியம்<sup>2</sup>** *pattiyam*, பெ. (n.) 1. செய்யுள் (வீரசோ.யாப்.6.); poetry, dist fr. *kattiyam*. 2. தெலுங்கில் வழங்கும் இசைப்பாட்டுவகை (கொ.வ.); a kind of musical composition in telugu.

[பத்தி → பத்தியம்]

**பத்தியம் பிடி-த்தல்** *pattiyam-pidi-*, 4. செ.கு.வி. (v.i.) பத்தியமாக உண்ணுதல் (இராசவைத்.); to be under prescribed diet.

[பத்தியம் + பிடித்தல்]

**பத்தியம்போடு-தல்** *pattiyampodu-*, 5. செ.கு.வி. 1. பத்தியமாக உணவு சமைத்தல்; to prepare a prescribed diet. 2. நோயாளிக்கு மருந்துக் கேற்ற உணவு கொடுத்தல்; to put a patient under diet; to diet one. 3. மகவு உயிர்த்தவளுக்கு மூன்றாம் நாள் பத்திய உணவு கொடுத்தல்; to give food to a woman in confinement on the third day of the delivery.

[பத்தியம் + போடு-,]

**பத்தியமுரிச்சான்** *pattiyamuri-e-cāṅ*, பெ. (n.) அகத்தி; sesbane. (சா.அக.)

[பத்தியம் + முரிச்சான்]

**பத்தியம்முரி-த்தல்** *pattiyammuri-*, 4. செ.கு.வி. (v.i.) பத்தியமுறைகளைக் கைவிடல்; breaking off or discontinuing the observance of diet. (சா.அக.)

[பத்தியம் + முரித்தல்]

**பத்தியமுறி-த்தல்** *pattiya-muri-*, 4. செ.கு.வி. (v.i.) 1. மருந்துப் பத்தியத்தைக் கெடுத்தல்; to violate the dietary prescription. 2. குறித்தகாலத்திற்கப்பால் பத்தியவுணவை நீக்குதல்; to take regular meals after completing the period of dietary regulation.

[பத்தியம் + முரி → முறி-,]

**பத்தியமுறிவு** *pattiyamurivu*, பெ. (n.) பத்தியக்கேடு பார்க்க; see *pattiya-k-kēḍu*. (சா.அக.)

[பத்தியம் + முறிவு]

**பத்தியமுறை** *pattiyamurai*, பெ. (n.) பத்தியவிதி, *pattiyaviti*. (சா.அக.)

**பத்தியமூலிகை** *pattiyamūligai*, பெ. (n.) காயகற்ப மருத்துவக் காலத்தில் கற்ப மருந்து சாப்பிடும் போது உதவும் பத்திய மூலிகைகள்; herbs can be used in diet by those who take medicine for rejuvenation. (சா.அக.)

**பத்தியமூலிகைகள்**

1. கோரக்கர் மூலி. 2. கஞ்சாங்கோரை. 3. விடதாரி. 4. கருஞ்சூலி 5. கடுக்காய். 6. வெண்காரை. 7. எட்டி. 8. துவரை. 9. பொன்னாவிரை. 10. ஏறழிஞ்சில். 11. கரும்பசளை. 12. குட்டித் தக்காளி. 13. கருந்துளசி. 14. பேராமுட்டி. 15. ஆடையொட்டி. 16. பாவட்டை. 17. கையாந்தகரை. 18. நெல்லி. 19. கருணைக் கிழங்கு. 20. புளியரணை. (சா.அக.)

**பத்தியவிளக்கம்** *pattiyavilakkam*, பெ. (n.) பத்தியமான உணவு முறை (பாண்டி); dietary.

[பத்தியம் + விளக்கம்]

**பத்தியிறக்கு-தல்** *patti-y-irakku-*, 11. செ.கு.வி. (v.i.) தாழ்வாரம் இறக்குதல்; to make a sloping veranda-roof.

[பத்தி + இறக்கு-,]

**பத்தியுலாவு-தல்** *patti-y-ulāvu*, 5. செ.கு.வி. (v.i.) 1. வரிசையாடலாவுதல்; to walk together in rows, as a company. (w.) 2. கடவுள் ஊர்தியில் எழுந்தருளி உலாவி வருதல்; to have a deity carried backward and forward a number of times within prescribed limits in simulation of his taking a walk. (இ.வ.)

[பத்தி + உலாவு-,]

**பத்திரகாளி** *pattirakāli*, பெ. (n.) இராசபலை  
என்னும் மூலிகை; kings tonic. (சா.அக.)

**பத்திரகாளிசாறு** *patrikālisāru*, அனைத்துக்  
காய்ச்சல்களுக்கும் கொடுக்கப்படும் ஓர்  
ஆயுள் வேத மருந்து; an ayurvedic medi-  
cine for fevers which is supposed to be told  
by goddess padrakali. (சா.அக)

**பத்திரகிரி** *pattirakiri*, பெ. (n.) பட்டினத்தடிகள்  
காலத்து விளங்கிய ஒரு பெரியார்; a royal  
saint, said to be a contemporary of  
pattinattidika].

**பத்திரகெந்தம்** *pattira kendam*, பெ. (n.)  
தாளிசபத்திரி; east indian plum. (சா.அக)

**பத்திரங்கம்** *pattirangam*, பெ. (n.)  
செஞ்சந்தனம்; red sandalwood. (சா.அக.)

**பத்திரசந்தனி** *pattira santani*, பெ. (n.)  
நன்னாரி; indian sarasparilla. (சா.அக.)

**பத்திரசியம்** *pattirasiyam*, பெ. (n.) சந்தனம்;  
sandal. (சா.அக.)

**பத்திரசுரம்** *pattira suram*, பெ. (n.)  
எழுத்தாணிப்பூடு; style plant (சா.அக.)

[பத்திரம் + சுரம்]

**பத்திரசூசி** *pattirasūsi*, பெ. (n.) 1. முள்;  
thorn. 2. இலைமுள்; leaf thorn. (சா.அக.)

[பத்திரம் + சூசி]

**பத்திரதருணி** *pattirataruni*, பெ. (n.)  
செவ்வந்தி; chemmomile flower. (சா.அக.)

**பத்திரதாருகம்** *pattiratārugam*, பெ. (n.)  
தேவதாரு; deccany deodar. (சா.அக.)

**பத்திரதாலி** *pattiratāli*, பெ. (n.)  
1. சாதிமல்லிகை; aralian jasmine. 2. சாதிப்பூ;  
spanish jasmine (சா.அக)

**பத்திரதாளம்** *pattiratālam*, பெ. (n.)  
இலைக்கட்டு; application of leaves on an  
ulcer or boil abscess etc. (சா.அக)

மறுவ. பத்திரதாளம்

**பத்திரபதி** *pattirapati*, பெ. (n.) சிற்றாமுட்டி;  
cydon sticky mallow. (சா.அக.)

**பத்திரபலா** *pattirapalā*, பெ. (n.) வலுவைக்  
கொடுக்கும் மூலிகை; a kind of rejuvenate  
medicine. (சா.அக)

**பத்திரபாணி** *pattirapani*, பெ. (n.) பூசணி;  
ash pumpkin. (சா.அக)

**பத்திர மஞ்சம்** *pattira manjam*, ஒருவகை  
நாம்ப்பூடு; a variety of saccharam. (சா.அக.)

**பத்திரமடந்தை** *pattira madanthai*, பெ. (n.)  
நாய்ப்பாகல்; buffalo carolah. (சா.அக.)

**பத்திர முத்தக் காக** *pattira mutta-k-kāsu*,  
பெ. (n.) கோரைக் கிழங்கு; nut grass root.  
(சா.அக.)

**பத்திராக்கியம்** *pattirakkiyam*, பெ. (n.)  
தாளிசபத்திரி; east indian plum.

மறுவ: பத்திரகெந்தம் (சா.அக.)

**பத்திராங்கம்** *pattirāngam*, பெ. (n.)  
1. ஊமத்தை; datura. 2. செஞ்சந்தனம்; red sandal wood. 3. இலவங்கப் பட்டை; cinnombark. (சா.அக.)

[பத்திரம் + அங்கம்]

**பத்திரா** *pattirāsam*, பெ. (n.) நாவல்; jamoon tree. (சா.அக.)

**பத்திராசம்** *pattira*, பெ. (n.) குமிழ்; comb teak. (சா.அக.)

**பத்திராசனம்** *pattirāsanam*, பெ. (n.) கருங்காலி மரம்; ebony. (சா.அக.)

**பத்திராசிரம்** *pattirāsiram*, பெ. (n.) கொடிச் சண்பகம்; creeper champase. (சா.அக.)

**பத்திராசிரயம்** *pattirācirayam*, பெ. (n.) சந்தனம் பார்க்க, (மலை.); sandalwood. see *santanam*.

**பத்திராட்சம்** *pattirāṭcam*, பெ. (n.) அந்திமந்தாரை பார்க்க; four-o'clock (w.)

**பத்திராத்தியம்** *pattirāttiyam*, பெ. (n.) திப்பலி மூலம் (மூ.அ.); root of long pepper.

**பத்திராருகம்** *pattirārukam*, பெ. (n.) தேவதாருவகை (தைலவ.தைல.); a kind of cedar.

**பத்திராவதி** *pattirāvati*, பெ. (n.) பெருங் குமிழ்; comb teak. (சா.அக.)

**பத்திரி<sup>4</sup>** *pattiri*, பெ. (n.) கொத்தளம்; battery. (w.)

**பத்திரிப்பு** *pattirippu*, பெ. (n.) சுவரின் அடிப்பாகம் பிதுங்கி வரும்படி கட்டுங்கட்டு; offset. (Arch.)

**பத்திரை** *pattirai*, பெ. (n.) 1. அவுரி; indigo plant. 2. மஞ்சள்; turmeric. 4. கீரிபுரண்டான் செடி; mangoose plant. (சா.அக.)

**பத்தினி** *pattini*, பெ. (n.) 1. மனைவி; wife. 2. கற்புடையாட்டி; chaste wife. “யானுமோர் பத்தினியே யாமாகில்” (சிலப். 21,36-7.)

[படி → பட்டினி → பத்தினி]

**பத்தினிக்கடவுள்** *pattini-k-kadavul*, பெ. (n.) கடவுளாகக் கருதப்பட்ட கண்ணகி; kaṇṇaki deified. “பத்தினிக் கடவுளைப் பரசல் வேண்டுமென” (சிலப்.25,114)

[பத்தினி + கடவுள்]

**பத்தினிக்கல்** *pattini-k-kal*, பெ. (n.) இறந்த கற்புடையாட்டியின் பொருட்டு நாட்டப்படுங்கல்; memorial stone raised on behalf of a chase. woenen. “பத்தினிக் கற்கால் கொண்டனன் காவலன்” (சிலப்.26,253-4.)

[பத்தினி + கல்]

**பத்தினிபாகம்** *pattini-pākam*, பெ. (n.) ஒருவன் மனைவியருக்குள் அமையும் பாகப்பிரிவினை; division of a person's property among his wives (r.f.)

[பத்தினி + பாகம்]

பத்தினிபிள்ளை *pattinipillai*, பெ. (n.) குடிப்பிறந்த மக-ன்-ள்; legitimate child (w.)

[பத்தினி + பிள்ளை]

பத்தினிமாது *pattinimātu*, பெ. (n.) சீவகமூலி; moon creeper.

மறுவ. சீந்தல். (சா.அக.)

[பத்தினி + மாது]

பத்து-தல் *pattu*, செ.குன்றாவி. (v.t.)

1. ஆடு, மாடு முதலியவற்றை ஓர் இடத்திலிருந்து போகும்படி ஓட்டுதல்; விரட்டுதல்; chaseaway (stray cattle) “பயிரை மேய்ந்த மாட்டைப் பத்தினான்”
2. போ, வா என்னும் வினையோடு (கால் நடைகளை) கூட்டிப்போதல்; கூட்டி வருதல்; take or lead the cattle to some place. “மாட்டைச் சந்தைக்குப் பத்திக் கொண்டுபோக வேண்டும்”.

பத்து<sup>1</sup> *pattu*, பெ. (n.) 1. ஒன்பதோடு ஒன்று கூடிய எண்; one more than nine. “ஒன்று முதலாகிய பத்தூர் கிளவி” (தொல். எழுத்.475) 2. நாலாயிரப்பனுவலில் பத்துப்பதிகம் கூடிய பகுதி; group of ten patikam in nālyira-p-pirapandam.3. பத்தாம் பிறைநாள்(சுசமி); the tenth titi of a lunar fortnight. “ஒன்பதும் பத்தும் தேளும்” (விதான.குணாகுண.29.) 4. இறந்த பத்தாநாட் செய்யும் இறப்புச் சடங்கு; funeral ceremony on the tenth day of a person's death. (brāh.)

தெ.பதி க.பத்து கோட. பத், தோட. பாட் குட. பத்தி து. பத்து. கொலா. பதி

பத்து<sup>2</sup> *pattu*, பெ. (n.) 1. பற்று, பார்க்க see *parru*. 2. வயல்; field.

(எ.டு.) [கோவில்பற்று → கோவில்பத்து]

பத்து<sup>3</sup> *pattu*, பெ. (n.) பத்தி பார்க்க see *patti*<sup>2</sup> “பத்துடை யடிவர்க் கெளியவன்” (திவ். திருவாய்.1.3.1.)

பத்து<sup>4</sup> *pattu*, இடை (part) 1. எண்ணுக்கு முன் சேர்த்து ‘ஏறத்தாழ’ என்னும் பொருளில் வருஞ்சொல்; a prefix to numerals. meaning about. “உண்டாலும் ஒரு காலே பத்தெட்டு நாளைக்கு உண்ணவுமாய்” (திவ். திருநெடுந்.1.வ்யா.) 2. சீட்டுக் கட்டில் பத்துக்குறியுள்ள சீட்டினம்; card marked with ten pips, in playing cards.

பத்து<sup>5</sup> *pattu*, பெ. (n.) 1. மூலிகை அரைத்து அல்லது மண் போன்றவற்றைக் குழைத்து உடலில் பூசிக் காயவிட்டு ஒட்டிக் கொள்ளவைத்தல்; herbal or mud plaster (on an affected part of the body) “தலைவலி தாங்க முடியாததால் சுக்குப் பத்து போட்டுக் கொண்டாள்” “மஞ்சள் பத்து வீக்கத்தை வடிக்கும்” 2. சமையல் ஏனங்களில் ஒட்டியிருக்கும் உணவுப் பொருக்கு; food particles sticking (to cooking utensils) “கழுவியும் சட்டியில் பத்துப் போகவில்லை”

[பற்று → பத்து]

பத்துக்கட்டு *pattu-k-kattu*, பெ. (n.) குடியானவன் வேளாண்மை செய்யும் நிலம்; a ryots usual holding (m.m 642.)

[பத்து<sup>2</sup> → கட்டு]

பத்துக்காடு *pattu-k-kādu*, பெ. (n.) 1. வயனிலம்; field. 2. திட்டமான புன்செய்த தீர்வை; a fixed assessment of rent on dry land. (w.g.)

[பத்து<sup>2</sup> + காடு]

**பத்துக்கால் மன்னன்** *patti-k-kāl mannan*, பெ. (n.) *பத்துக்காலோன்*, பார்க்க. see *pattu-k-kālōṇ*. (சா.அக.)

**பத்துக்காலோன்** *pattu-k-kālōṇ*, பெ. (n.) பத்துக்கால்களையுடைய நண்டு; crab, as having 10 feet.

[பத்து' + காலோன்]

**பத்துசத்துவம்** *pattu-sattuvam*, பெ. (n.) மகளிர் உடற்பண்பு, மனப்பண்பு இவற்றை அடிப்படையாக்கித் தேவவியல்பு, மாந்தவியல்பு, நாகவியல்பு, இயக்கவியல்பு, யாமோரியல்பு, பேயியல்பு, அரக்கவியல்பு, காகவியல்பு, குரங்கியல்பு, கழுதையியல்பு (தேவசத்துவம் மானிட சத்துவம், நாகசத்துவம், இயக்கசத்துவம், காந்தர்வசத்துவம், பைசாச சத்துவம், அசுரசத்துவம், காகசத்துவம் குரங்கு சத்துவம் கார்த்தப சத்துவம்) என்று வகுக்கப்படும் பத்துவகைக் குணவியல்பு (கொக்கோ. 4); (erot.) the ten characteristics in accordance with which women are classified viz., *dēva-sattuvam*, *manusa-sattuvam*, *naga-sattuvam*, *iyakka-sattuvam*, *kāntarva-sattuvam*, *paisasa-sattuvam*, *asura-sattuvam*, *kāgaa-sattuvam*, *kurangu-sattuvam*, *kārtaba-sattuvam*.

[பத்து + சத்துவம்]

**பத்துநாடி** *pattu-nāḍi*, பெ. (n.) உடம்பினுள் உயிருக்குப் பற்றுக்கோடாகவுள்ள பத்து நாடிகள்; the ten vital newes or arteries in the body essential for existence. (சா.அக.)

[பத்து + நாடி]

**பத்துநொன்பு** *pattu-nōṇbu*, பெ. (n.) பத்து நாள் நடைபெறும் ஒரு முகம்மதிய நொன்பு; muharram, a muhum-madon festival, which continues for tendays.

[பத்து + நொன்பு]

**பத்துப்பாட்டு** *pattu-p-pāṭṭu*, பெ. (n.) திருமுருகாற்றுப்படை, பொருநராற்றுப்படை, சிறுபாணாற்றுப் படை, பெரும்பாணாற்றுப் படை, முல்லைப்பாட்டு, மதுரைக்காஞ்சி, நெடுநல்வாடை, குறிஞ்சிப்பாட்டு, பட்டினப் பாலை, மலைபடுகடாம் என்ற பத்துப் பாடல்கள் அடங்கிய பழைய நூற்றொகுதி; a collection of ten ancient tamil poems. 'பர்ரத் தொல்காப்பியமும் பத்துப்பாட்டுங் கலியும்' (குனிப்பா.) "பத்துப் பாட்டாதி மனம்" (மனோன்.)

[பத்து + பாட்டு]

**பத்தும் பத்தாக** *pattum-pattāka*, (து.வி.) (adv.) முழுமையாக; wholly, fully. "தன்னுடைய விஜய பரம்பரைகளைப் பத்தும் பத்தாகக் காட்டிக் கொடுக்க" (ஈடு, 7, 4, ப்ர.)

[பத்தும் + பத்தாக]

**பத்துமணிக் கேசரம்** *pattu maṇi-k-kēsaram*, பெ. (n.) தாமரைத்தாது; filaments of lotus. (சா.அக.)

**பத்துமாற்றுத்தங்கம்** *pattu-mārru-t-taṅgam*, பெ. (n.) உயர்ந்த தங்கம்; unalloyed gold of standard fineness. "பத்து மாற்றுத் தங்கமாக்கியே பணிகொண்ட" (குயு. சின்மயா. 7.)

[பத்து' + மாற்று + தங்கம்]

**பத்தூரம்** *pattūram*, பெ. (n.) *பொன்னாங்காணி* see *ponnanṅkaṇi* பார்க்க (தைலவ. தைல.); a plant found in damp places; sessile plant.

[பத்து → பத்தூரம்]

**பத்தெட்டுக்குத்தல்** *pattettu-k-kuttal*, பெ. (n.) நன்றாகக் குத்தித் தீட்டிய அரிசி; well-cleaned rice.

[பத்தெட்டு + குத்தல்]

(நெல்லை ஒருமுறைக்குப் பலமுறைக் குத்தித் தீட்டித் தூய்மையான அரிசியாக் குதலால் இவ்வழக்குத் தோன்றியதாகலாம்)

**பத்தேமாரி** *pattēmāri*, பெ. (n.) சிறுமரக்கலம்; a small vessel fitted with one or two sails for carrying goods over the sea (nāñ.)

**பத்தேரி** *pattēri*, பெ. (n.) பத்திரி பார்க்க 4 (இ.வ.); see *pattiri* 4.

[பத்திரி → பத்தேரி]

**பத்தை** *pattai*, பெ. (n.) 1. வெந்தோன்றி; white november plant. 2. மூங்கிற்பத்தை; bamboo split. 3. (காய்கறி பழம் போன்றவற்றின்) கீற்று; slice (of vegetables, fruits) 'பூசனிப்பத்தை' 'மாங்காய்ப் பத்தை' 'தேங்காய்ப் பத்தை' (சா.அக.)

**பத்தை** *pattai*, பெ. (n.) 1. சிறுதுண்டு; thin piece, as of bamboo; ;slice, as of cocoanut (w.) "இரண்டு தேங்காய்ப்பத்தை வாங்கிவா" 2. மண்ணோடு கூடிய பசும்புற்றுண்டு; turf. குயவன் மட்பாண்டத்தைச் சக்கரத்தினின்று அறுக்கும் கருவி; a pottor's tools with which the pot is removed from the wheel.

தெ. பட்ட

[பட்டை → பற்றை → பத்தை]

(மு.தா.123)

**பத்தைகட்டு<sup>1</sup>-தல்** *pattai kattu-*, செ.கு.வி. (v.i.) முறிந்த எலும்புக்கு மூங்கிற்பத்தை வைத்துக் கட்டல்; bandaging with bamboo splints for broken or fractured bone. (சா.அக.)

[பத்தை + கட்டு-]

**பத்தை கட்டு<sup>2</sup>-தல்** *pattai-kattu-*, 17. செ.குன்றாவி. (v.t.) பொய்மொழிகளால் பாசாங்கு செய்து குற்றத்தை மறைக்க முயலுதல்; to try to hide a defect by fals statement.

[பத்தை + கட்டு-]

**பத்தொடு எட்டுக்கொள்ளல்** *pathodu-ettukkollal*, பெ. (n.) மூச்சுப் பழக்கத்தைக் குறிக்கும் பத்தொடு எட்டுசேர்த்தல் adding eight to ten, probably referring to the scientific breathing of yogis.

"நேசமுடன் பத்தொடு எட்டுங் கொண்டு நெடுங்காலம் வாழ்ந்திருப்பான் புவியின் மீதில்" (சா.அக.)

**பத-த்தல்** *pata-*, 21. செ.கு.வி. (v.i) ஈரமாதல்; to become moist, soft, marshy. 'அப்பளம் பதத்துப் போயிற்று' (புதுகைவ.)

[பதம் + அறு → அத்து + அல்]

'அல்' - தொ.பெ.விசுதி

**பதக்கத்தார்** *pataka-t-tār*, பெ. (n.) பதகதார் பார்க்க, (இ.வ.) see *pataka-tār*.

[பதகம்<sup>3</sup> → பதக்கம் + அத்து + ஆர்]



**பதக்கம்** *patakkam*, பெ. (n.) சரடு முதலிய வற்றிற் கோக்கப்படும் கல்லிழைத்த தொங்கற் கழுத்தணி; a pendant set with gems and suspended from the necklace. (s.i.i.ii, 429)

[புல → பத → பதக்கம்] (வ.மொ.வ. 199)  
skt. பதக

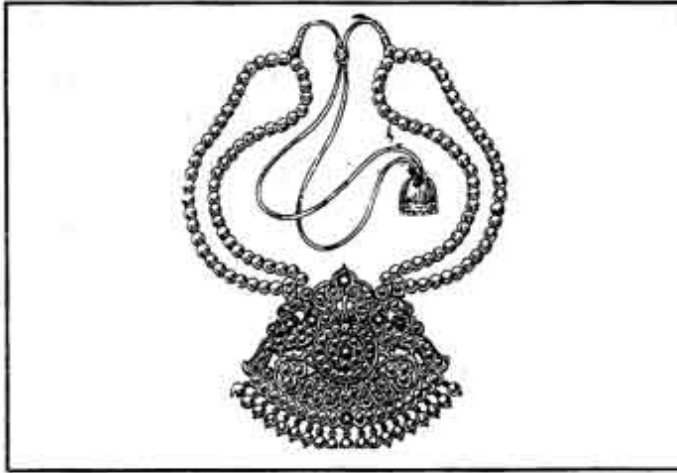

**பதக்கம்** *patakkam*, பெ. (n.)  
1. (வெற்றியின் அல்லது ஒரு நிகழ்ச்சியின் நினைவாக அளிக்கப்படும்) உருவம், எழுத்து போன்றவை பொறிக்கப்பட்ட, மதிப்புடைய மாழை வில்லை; medal (given to one's bravery or victory or to s-o-as a sovenir) ஆசிய விளைபாட்டுப் போட்டியில் நான்கு தங்கப் பதக்கம் பெற்றவருக்குப் பாராட்டு. “இது வெள்ளி விழாகி கொண்டாட்டத்தின் போது வழங்கப்பட்ட பதக்கம்” 2. (தொடரி முதலிய வற்றில் கோக்கப்படும்) ஏதேனும் ஒரு வடிவத்தில் செய்யப்பட்ட அல்லது கற்கள் பதிக்கப்பட்ட சிறு தங்க வில்லை; pendant. “மயில் பதக்கம் வைத்த தொடரி” “வயிரக்கல் பதக்கம்”

[புல → பத → பதக்கம்]

(வ. மொ. வ. 29)

ஒ. நோ : படாகை → பதாகை

**பதக்கிரமம்** *pata-k-kiramam*, பெ. (n.) நடன நடைமுறை; regularity of step in a dance. (w.)

[பதம்<sup>2</sup> + கிரமம்]

கிரமம் = skt.

**பதக்கிரமம்** *patakkiramam*, பெ. (n.) காலடி; foot print. (சா.அக.)

[பதம் + கிரமம்]

கிரமம் = skt.

**பதக்கு** *patakkū*, பெ. (n.) இரண்டு குறுணி கொண்டதோர் அளவு; a measure of capacity. = 2 a kurūṇi. “பதக்குமுன் ... தூணிக் கிளவி” (தொல். எழுதி. 239.)

[பதம் → பதக்கு]

**பதக்குப் பதக்கெனல்** *patakkū-p-patakkāṇal*, பெ. (n.) அச்சத்தால் நெஞ்சு துடித்தற் குறிப்பு; expr. signifying throbbing of the heart through fear. (w.)

[பதக்கு + பதக்கு + எனல்]

**பதக்கேடு** *pata-k-kōḍu*, பெ. (n.) பக்குவங் கெடுகை; over ripeness; overboiled, decayed or rotten condiltion debility (w.) ‘பதங்கெட்ட பண்டத்தைத் தின்னாதே; இதங்கெட்ட இடத்தில் கட்டாதே’ (பழ.)

[பதம் + கேடு]

**பதகம்** *patakam*, பெ. (n.) பறவை (பிங்.) bird, winged creature. “பதகத் துடறொடல்” (இரகு. நகரப் 27.)

[பறவை → பறகை → படகம் → பதகம்]

**பதகம்<sup>2</sup>** *patakam*, பெ. (n.) தஞ்சை மாவட்டத்தில் மராட்டியர் ஆட்சிக்காலத்தில் பிரிக்கப் பட்டச் சிற்றூர்த் தொகுதி (g.Tj.d.i. 170.); an administrative unit in the tanjore dt. made up of a number of villages, formed during the maharata rule.

[பதி → பதிகம் → பதகம்]

**பதகரம்** *patagaram*, பெ. (n.) அறுகம்புல்; couch grass, paucic grass. (சா.அக.)

**பதகரி** *patakari*, பெ. (n.) 1. குளம்பிக் கொட்டை; coffee seed. 2. ஒருவகைத் தோல் நோய்; a kind of skin disease. 3. ஒருவகைப் புண்; a kind of ulcer. (சா.அக.)

**பதகிரி** *patakiri*, பெ. (n.) தோல்நோய் வகை; a kind of skin disease. (nān)

**பதங்க கந்தகம்** *patangankantagam*, பெ. (n.) பதங்கித்த கந்தகம்; sublimed sulphur. (சா.அக.)

[பதங்கம் + கந்தகம்]

**பதங்கச்சி** *patankacci*, பெ. (n.) இந்திரச் செய்ந்நஞ்சு; one of the 32 kinds of prepared arsenic. (சா.அக.)

**பதங்கத்திற் சமைந்த நாரி** *patangattir-camainta nāri*, பெ. (n.) கார்முகிற் செய்ந்நஞ்சு; a prepared arsenic so called because its colour ressembles that of cloud. (சா.அக.)

[பதங்கத்தில் + சமைந்த + நாரி]

**பதங்கம்** *patangam*, பெ. (n.) 1. பதகம் பார்க்க (திவா.); see *patagam*. “பதங்க முழுவொத்த” (கம்பரா.கார்கால.79) 2. விட்டில்; grasshoper. “நீள்பதங்க முன்னா” (திருவாலவா.60,1) “சுடரில் விழு பதங்கமெனத் தளர்ந்தார” (சிவரக. கணபதியுடன். 1.3) 3. இதளியம்; mercury (W) 4. கரும்பூரம், சாம்பிராணி, கந்தகம் முதலிய மருந்துச் சரக்குகளை மேன்மூடியிட்டு எரிக்கும்போது அம்மூடியின் கீழ்ப்புறத்தில் படந்திருக்கும் சரக்கு (பைஷஜ); extrades essence of drugs. such as champer sulphur, gum, benzoin, etc.. in the form of a shining semi-liquid body produced by sublimation. “பதங்க முழுவொத்த” 5. சப்பங்கி பார்க்க; sappan wood (L.) see *sappangi*.

[ஒருகா: பதகம் → பதங்கம்]

**பதங்கமம்** *patangamam*, பெ. (n.) பதங்கம், 1,2, (சங்.அக.) பார்க்க; see *patangam*.

[பதங்கம் → பதங்கமம்]

**பதங்கமேற்று-தல்** *patangam-ērru-* 6. செ.கு.வி. (v.i.) எரித்துப் பதங்கம் எடுத்தல்; to extract essence of drugs by sublimation. (w.)

[பதங்கம் + ஏற்று-]

**பதங்கமேறு-தல்** *patangamēru* 7. செ.கு.வி. (v.i.) எரிப்பதனால் ஆவியாகப் படிதல்; being deposited after heating into vapour. (சா.அக.)

[பதங்க + மேறு]

**பதங்கலிங்கம்** *patangalingam*, பெ. (n.) சாதிலிங்கம்; vermillion, red sulphate or mercury. (சா.அக.)

[பதங்கம் + இலிங்கம்]

**பதங்கவிதி** *patangaviti*, பெ. (n.) பதங்க முறையாய்ச் சரக்குகளை எடுப்பதற்கு வேண்டிப் பின்பற்றும் நெறிமுறைகள்; rules of sublimation. (சா.அக.)

[பதங்கம் + விதி]

விதி =skt

**பதங்கவைப்பு** *patanga-vaippu*, பெ. (n.)

1. பதங்கமெடுக்கை; extraction of essences.
2. பதங்கமாக எடுக்கப்பட்ட மருந்து; essence of drugs extracted.

[பதங்கம் + வைப்பு]

**பதங்கன்** *patangan*, பெ. (n.) கதிரவன் (திவா.); the sun. “உருப்ப பதங்களை யொப்பன்” (கம்பரா. கும்பக.211) “எற்பதங்கன்றுவளர் சோமணங்கியிவர் செங்கையாய்” (மறைசை.48)

[பதங்கம் → பதங்கன்]

(ஒளியுடைய இதளியம் பதங்கம் என்ற பெயர் பெறுதலால் ஒளிவீசும் கதிரவனுக்கும் இப்பெயர் தொடர்ந்ததாகலாம்).

**பதங்கி-த்தல்** *patangi*, 5. செ.குன்றாவி. (v.t.) பதங்கமேற்று-, பார்க்க, (பைஷஜ); see *patangamērru*.

[பதங்கம் → பதங்கித்தல்]

**பதங்கு** *patangu*, பெ. (n.) 1. குழி; hole in the ground. 2. ஒட்டுவரிசை; tiles set in a row. 3. பிளந்த பனையின் பாதி; half of a split palmyra tree.

[பள் → படு → படங்கு → பதங்கு]

**பதச்சாயை** *pata-c-cāyai*, பெ. (n.) மக்களின் நிழல்; human shadow. “அவச்சாயை பதச்சாயை யறையே” (சூடா.உள்.64)

[பதம்<sup>2</sup> + சாயை]

**பதசம்<sup>1</sup>** *patasam*, பெ. (n.) 1. பறவை; bird.

[பறவை → பறகை → படகம் → பதகம் + பதசம்]

**பதசம்<sup>2</sup>** *patasam*, பெ. (n.) 2. நிலவு; moon.

[பதம் → பதசம்]

**பதசாரி** *pata-cāri*, பெ. (n.) நாட்டியத்திற்கு காலடியிடும் வகை; a kind of movement of steps. “பதசாரி சாரிகொள்ள” (விறலிவிடு.)

[பாதம் → பதம் + சாரி = பதசாரி]

**பதசாலம்** *pata-sālam*, பெ. (n.) மகளிர் அணியுங் காலணி வகை; a kind of foot-ring worn by women. “பன்னியகை விரலாழி சிலம்பொடு பதசாலம்” (சிவரக.தேவி மயம்.7)

மறுவ. பாதசாலம்

[பாதம் → பதம் + சாலம்]

**பதஞ்செய்-தல்** *patāncey*, 1. செ.குன்றாவி. (v.t.)

1. பதப்படுத்துதல்; to temper, கொ.வ.
2. மென்மையாக்குதல்; to soften. “நிரந்தரங் குளிர்ந்து நின்றுபதஞ் செய்தீ” (சி.சி.2,66)

[பதம் + செய்-]

**பதட்டம்** *patattVA*, பெ. (n.) பதற்றம் பார்க்க (கொ.வ); see *patarram*.

[பதற்றம் → பதட்டம்]

**பதடி** *patadi*, பெ. (n.) 1. பதர் (திவா.); chaff, blighted grain. “பயனில்சொல் பாராட்டு வாளை மகனெனல் மக்கட் பதடியெனல்” (குறள்.196) 2. உமி; husk. “பகர்நிலாக் கற்றை பதடியா” (பெருந்தொ.1278) 3. பயனின்மை; futility. “பதடிவைகல்” (குறள்.323) 4. வில் (சங்.அக.); bow.

[பதர் → பதடி]

தெ. பதடு

**பதண்பதணைனல்** *patan-patanenai*, பெ. (n.) மனம் பரிதவித்தற்குறிப்பு; expr. signifying trembling of the heart. “பதண்பதணைன றானிறே” (ஈடு, 1,10,6.)

[பதண் + பதண் + எனல்]

**பதணம்** *patanam*, பெ. (n.) 1. மதிலுண்மேடை (திவா.); mound or raised terrace of a fort, rampdart. “நெடுமதி னிரைப் பதணத்து” (பதிற்றுப்.22,25) 2. மதில்; walls of a fort, fortification. (W.)

[பதணம் → பதணம்] (தென்மொழி மே.71. பக்.22)

**பதத்திரி** *padattiri*, பெ. (n.) பறவை; bird. (சா.அக.)

**பதந்தவறு-தல்** *patan-tavaru*, 5. செ.கு.வி. (v.i.) 1. இரவில் விண்மீன் விழுதல்; to fall as a meteor by night (W.) 2. நிலையினின்று நழுவுதல்; to slip down, as from one's position. (இ.வ.)

[பதம் + தவறு-]

**பதந்திரவல்லி** *padantiravalli*, பெ. (n.) முடக்கொத்தான்; smooth leaved heart pea. (சா.அக.)

**பதநியாசம்** *pata-niyācam*, பெ. (n.) 1. நடனத்தில் ஒழுங்குபெற அடி வைக்கும் முறை; regularity of step in dancing. 2. பூடுவகை; shrub.

[பதம் + நியாசம்]

நியாசம் = skt

**பதநிறம்** *pata-niram*, பெ. (n.) ஒருவகைக் கருப்புக்கல் (யாழ்.அக.); a kind of black stone.

[பதம் + நிறம்]

**பதநீர்** *pata-nir*, பெ. (n.) புளிப்பேறாதபடி, சுண்ணாம்பிடப்பட்ட கலசத்துளிறக்கிய இனிப்புக்கள்; sweet toddy drawn in a pot lined with lime to prevent fermentation.

[பதம் + நீர்]

**பதப்பட்டை** *padappattai*, பெ. (n.) ஒருவகைக் கொத்து நேர்வாளச் செடி; cluster croton. (சா.அக.)

[பதம் + பட்டை]

**பதப்படு-தல்** *pata-p-padu-*, 20. செ.கு.வி. (v.i.) 1. பக்குவப்படுதல்; to be seasoned. 2. பழுத்தல்; to ripen.

[பதம் + படு-]

**பதப்படுத்து-தல்** *pata-p-paduttu*, 17. செ.குன்றாவி. (vt.) 1. பயன்படும்படிச் செய்தல்; to make a thing fit for use. 2. இணக்குதல்; to reconcile. (கொ.வ.)

[பதம் + படு-]

**பதப்பர்** *patappar*, பெ. (n.) வெள்ளத்தைத் தடுக்க இடும் மணற் கோட்டை; heaped sand to prevent in roads of flood. “பலசூழ் பதப்பர் பரிய” (பதிற்றுப்.30,18)

[பொதி → பதி → பதப்பு → பதப்பர்]

**பதப்பலம்** *pata-p-palam*, பெ. (n.) காற்பலம்; quarter of a palam. “பதப்பலம் எண்ணெயி லிட்டு” (தைலவ.தைல)

**பதப்பாடு** *pata-p-pāḍu*, பெ. (n.)

1. பக்குவமாகை; being seasoned, tempered, fitted, adapted or trained (W.) 2. பழுக்கை; ripening, (W.) 3. மதிலுறுப்பு (பிங்.); component parts of a fortification including ornamental figures.

[பதம் + பாடு]

**பதப்பேறு** *pata-p-pēru*, பெ. (n.) **பதமுத்தி**

(யாழ்.அக.) பார்க்க; (saiva.) see *patamutti*.

[பதம் + பேறு]

**பதபத்திரம்** *padapattiram*, பெ. (n.)

நந்தியாவட்டம் என்னும் மூலிகை; indian rose-bay. (சா.அக.)

**பதபதெனல்** *pata-patēnal*, பெ. (n.)

ஈடுக்கொலிக்குறிப்பு; expr. signifying (அ) the sound of water in swift motion or of a storm (ஆ) நெஞ்சடித்தற் குறிப்பு; the trampling of the heart.

[பதபத + எனல்]

**பதபாகம்** *pata-pākam*, பெ. (n.) 1. அமரிக்கை;

gentleness, mildness, calmness. (W.)

2. தகுதி; fitness, suitability (கொ.வ.)

[பதம் + பாகம்]

**பதம்<sup>1</sup>** *patam*, பெ. (n.) 1. பக்குவம்; proper

consistency, required degree of hardness or softness, quality of fitness.

“சில்பதவுணவின்” (பெரும்பாண்.64) 2. உணவு

(திவா.); cooked food. “பதமிகுத்துத் துய்த்தல்

வேண்டி” (சிலப்.28,189) 3. சோறு (திவா.);

boiled rice. 4. அவிழ் (குடா.); a grain of

boiled rice. 5. தண்ணீர் (திவா.); water. 6.

ஈரம் (திவா.); dampness, moisture.

“மாவெலாம் பதம் புலர்ந்த”

(கம்பரா.மூலபல.79) 7. கள்; toddy.

“மகிழ்ப்பதம் பன்னாட்கழிப்பி” (பொருத.111) 8.

அறுகம்புல்; tender grass.

9. இளம்புல் (பிங்.); tender grass. 10. இனிமை;

gentleness, sweetness. “வெங்குருவரசர்

பதம்பெற வெழுதி வரைந்திடு மேடு”

(திருவாலவா.38, 40) 11. இன்பம் (குடா.); joy,

delight. 12. அழகு; beauty (w.) 13. ஏற்ற

சமயம்; fit occasion, opportunity. “எண்பதத்

தாலெய்தல்” (குறள்.991) 14. தகுதி; suitabil-

ity. 15. பொழுது (பிங்.); time “குறைகொள்

வானவர் பதங்கிடையாது இறைகொள்ள”

(திருவிளை.வரகு.50) 16. நாழிகை (திவா.);

Indian hour of 24 minutes. 17. கூர்மை;

sharpness, as of the edge of a knife. “கத்தி

பதமாயிருக்கிறது” 18. அடையாளம் (சங்.அக.);

sign, indication. 19. அளவை (சங்.அக.);

measure. “சொற்பதங் கடந்துநின்ற சுந்தரன்”

(திருவிளை.மாபாத.39) 20. பொருள் (யாழ்.அக.);

thing, substance. 21. காவல் (யாழ்.அக.);

watch. 22. கொக்கு (யாழ்.அக.); crane. 23.

முயற்சி (யாழ்.அக.); effort. 24. மாறுகோலம்

(யாழ்.அக.); disguise.

ம. பதம் கொத. பதம். மால்ட். பதொ.

[பதி → பதம்] (செல்வி 75, ஆடி பக்.601)

**பதம்<sup>2</sup>** *patam*, பெ. (n.) (நாட்.) இன்பச் சுவை

நிறைந்த பாடலுக்கு ஆட்படும் நாட்டிய வகை;

a composition on the theme of love ren-

dered in slow tempo in dance recitals.

“அந்தப் பெண் குறிப்பிட்ட அந்தப் பாடலுக்கு

பதமாக ஆடினாள்”.

[பதி → பதம்]

**பதம்<sup>3</sup>** *patam*, பெ. (n.) 1. கால்; foot, leg.

“எறிபதத்தானிடங்காட்ட” (புறநா. 4)

“கிண்கிணி யிலங்கிய பதம் பெறுவேனே”

அரிச். பாயிர. 1) 2. செய்யுளடி; foot or line of a stanza. (w). 3. நாலிலொன்று (பிங்.); quarter. 4. நாழி (பூரட்டாதி) “விளங்கு பதங்கேட்டையாங்குநல்ல” (விதான. குணாகுண. 11). the 27th nakshatra. 5. இசைப்பாட்டு வகை; a kind of musical composition. ‘முத்துத் தாண்டவர் பதம்’ 6. இடம்; place, site, location. “பதங்களேழும்” (குக்கயாகப். 147) “ஆரணங்கள் முடிந்த பதத்து” (கோயிற்பு. பாயிர. 2) 7. பதவி; situation, rank. “பிரிவில் தொல் பதந்துறந்து” (கம்பரா. திருவடி குட்டு 101). “அண்டர்தம் பதம் யாவையுமடைந்து” (பிரமோத். பஞ்சா. 40); 8. தெய்வப்பதவி; state of future bliss. “சிவ பதமளித்த செல்வமே” (திருவாச. 37, 3); 9. வழி; way, road. path. 10. தரம்; cricumstance, capacity, “பெண்டிருந் தம்பதங் கொடுக்கும்” (புறநா. 151) 11. வரிசை (பிங்.); row, order, series. 12. வீடு கட்டுதற்கு இடமறிய வரையும் மனைநூலின் வரைபடக் கட்டங்கள்; (astrol.) compartments drawn on a chart for determining the site for building a house. (w.) 13. ஒளி; light, brightness. “பொற்பதப் பொதுவார் புகழ்” (கோயிற்பு.காப்பு.)

ம. பதம். குட. பத. து. பதநுனி, பதணுனி மால்ட். பொத்தொ.

[பதி → பதம்]

**பதம்செய்தல்** *padamseytal*, பெ. (n.) இளகச் செய்தல்; to make soft. (சா.அக.)

[பதம் + செய்தல்]

**பதம்பத்மாசனம்** *patam-patmācanam*, பெ. (n.) ஓகநிலைவகை; a yōgic posture.

[பதம்<sup>2</sup> + பத்மாசனம்]

பத்மாசனம் = skt

**பதம்பார்<sup>1</sup>-த்தல்** *patam-pār-*, 4. செ.கு.வி1. (ஒருவரிடமிருந்து கற்றதை அவரிடமே பயன்படுத்தி) ஆய்வு செய்தல்; test (the effectiveness of 8th on S.O.from whom i has been acquired) “குருவையே பதம்பார்க்கும் மாணக்கனாக மாறிவிட்டாயா?” 2. காயப்படுத்துதல்; hurt inadvertently. “கொஞ்சம் கவனக் குறைவாக இருந்ததில் கத்தி கையைப் பதம் பார்த்துவிட்டது!”. “வேகமாக வந்த பந்து ஆட்டக்காரரின் மூக்கைப் பதம் பார்த்து விட்டது.”

[பதம் + பார்]

**பதம்பார்-த்தல்** *patam-pār-*, 4. செ.குன்றாவி (vt.)

1. சுவையறிதல்; to try the taste or consistency of boiling rice. to try a fruit by feeling, smelling. (w).
2. ஒரு செயலைத் தொடங்குமுன் ஆராய்ந்து பார்த்தல்; to exercise great caution before entering on a business.
3. விதையிட நிலத்தின் பக்குவம் அறிதல்; to examine the moistness of land in order to ascertain its fitness for sowing (w)
4. ஆய்வு செய்தல்; to test. (கொ.வ.)

[பதம் + பார்-]

**பதமத்தியம்** *pata-mattiyam*, பெ. (n.) வான் வட்டம் அல்லது வளி மண்டலத்தைப் பார்ப்போனுக்கு நேர் கீழாகவுள்ள இடம்; (arston) nadir. (c.g.)

[பதம் + மத்தியம்]

மத்தியம் = skt

**பதமம்** *patamam*, பெ. (n.) 1. திங்கள்; moon. 2. பறவை; bird. 3. விட்டில்; a kind of moth.

[பதம் → பதமம்]

பதம் = விட்டில்

**பதமாக்கல்** *padanākkal*, பெ. (n.)

1. பக்குவப்படுத்தல்; making fit. 2. இளகச் செய்தல்; making soft. 3. பயன்படும்படிச் செய்தல்; to make use. 4. பக்குவ நிலைக்குக் கொண்டு வருதல்; bringing to perfection. (சா.அக.)

[பதம் + ஆக்கல்]

**பதமாய்க் கிளறல்** *padamāy-k-kiḷaral*, பெ. (n.)

இளகியம் முதலிய மருந்துகளைப் பக்குவப் படும்படித் தீயிட்டுக் கிளறுதல்; stirring medicine on fire during preparation till it reaches perfection. (சா.அக.)

[பதம் → பதமாய் + கிளறல்]

**பதமாயெரித்தல்** *padamāyeri-*, பெ. (n.)

1. பக்குவப்படுத்தும்படியெரித்தல்; burning or heating so as to bring to perfection. 2. அளவுப்படி யெரித்தல்; heating as per prescribed degree. (சா.அக.)

[பதம் → பதமாய் + எரி-,]

**பதமிடல்** *padamidal*, பெ. (n.) 1. மருந்து

பூசுதல்; rubbing medicine. 2. எண்ணெய்ப் பூசுதல்; anointing with medicated oil to soften the affected part. 3. மெதுவாகும்படிச் செய்தல்; to softer. (சா.அக.)

[பதம் + இடல்]

**பதமுத்தி** *pada-mutti*, பெ. (n.) பரமுத்திக்குக்

கீழ்ப்பட்ட இந்திரன் முதலிய இறையவர் பதங்கள்; inferior state of bliss. “அத்தவங்களின் பயனாகிய பதமுத்திகளை” (சி. போ. பா. 8,1. பக். 168)

[பதம் + முத்தி]

**பதமுறக்காய்ச்சல்** *padamurakkāyccal*,

பெ. (n.) மருந்தின் இயல்பு கெடாதபடிக் கைமுறையாய்ப் பக்குவப்படிக்காய்ச்சுதல்; boiling or heating medicine under preparation so as not get it spoiled in its quality. (சா.அக.)

[பதமுற + காய்ச்சல்]

**பதமை** *padamai*, பெ. (n.) 1. மென்மை;

softness, tenderness, mellowness, as of ripe fruits of well boiled food. 2. மந்தகுணம்; slowness dullness. 3. மெல்லோசை; lowness, softness of voice. 4. அமைதி; gentleness, mildness, delibrateness, calmness. “பதமையாகக் காரியம் பார்க்கிறவன்” 5. இணக்கம்; pliancy, smoothness, resignation.

[பதம்' → பதமை]

**பதமோதகம்** *padamōdagam*, பெ. (n.) பைரவ

சாதியாகிய ஆண்சாதி நால் வகைகளுள் ஒன்று; one of the classes of men divided according to their lust. (சா.அக.)

**பதயுகம்** *pada-yugam*, பெ. (n.)

இணையடிகள்; a pair of feet. “பதயுகத் தொழில் கொடு” (கம்பரா. நகரப். 49)

[பதம் + யுகம்]

யுகம்=skt

**பதர்<sup>1</sup>** *patar*, பெ. (n.) 1. உள்ளீடற்ற நெல்;

chalf, husk, empty ears of grain. “பதர்கொள்வார் நெல்லோடுற்றால்” (அரிச். பாபர. 11) 2. பயனின்மை; unsubstantiality; emptiness; worthlessness; insipidity; inferiority. “பதரில் செம்பொன்” (பெருங். உஞ்சைக். 34, 194) 3. பயனற்றவன்;

worthless person. “பேதையும் பதரே” (நறுந்.)

4. குற்றம்; fault, defect. “பதாறு திருமொழி” (சீவக. 2850.) 5. அறிவிலி; stupid. “மருந்தரிதாற் பெற்றும் வயிற்றுட் பெய்யாது, பரிந்தளற்றுட் பெய்த பதர்” (இன்னிசை. 14. பொரு. 10)

ம. பதிர் க. ஹதிர்

[பதவு → பதர்]

**பதர்-த்தல்** *patar-*, 4. செ.கு.வி. (v.i.) பதராய்ப் போதல்; to become useless. “ஒருகால் பதர்த்த திறே” (ஈடு, 2, 8, 5)

[பதர் → பதர்த்தல்]

**பதர்ச்சொல்** *padar-c-col*, பெ. (n.) பொருளில்லாத சொல்; meaningless word. “பதர்ச் சொற் பருப்பொருள் பன்னுபு நீக்கி” (பெருங். இலாவாண. 4, 51)

[பதர் + சொல்]

**பதரம்** *padaram*, பெ. (n.) இலந்தை; zyzphus jujuba. (சா.அக.)

**பதரவாக்கினி** *padaravākkiṇi*, பெ. (n.) கடல்நுரை; cuttle fish. (சா.அக.)

**பதரி** *patari*, பெ. (n.) 1. இலந்தை பார்க்க, (தைலவ. தைல); see jufeebe - tree. 2. பதரிகாசிரமம் பார்க்க.; see *patarikāasiramam*.

**பதரிகண்டம்** *padarikaṇḍam*, பெ. (n.) ஓட்டை மரம்; camel tree. (சா.அக.)

[பதரி + கண்டம்]

**பதரிகா** *padirikā*, பெ. (n.) கரும்பு நாயுருவி; a black variety of indian burr. (சா.அக.)

**பதலபம்** *padalabam*, பெ. (n.) கரும்புத் தேக்கு; black teakwood. (சா.அக.)

**பதலம்** *patalam*, பெ. (n.) மிகுவிழிப்பு; care, caution, safety, security. “திருவாபரணங்கள்... கருவுலகத்திலே பதலம் பண்ணுகிறதும்” (கோயிலொ. 76)

க. பதுல.

[பதனம் → பதலம்]

**பதலை<sup>1</sup>** *patalai*, பெ. (n.) 1. மலை; (பிங்.) mountain. “இப்பதலைக்கல்லவோ” (இரகு. தேனுவ. 62) 2. சிறுமலை (குடா.) hill. 3. மத்தளம் (யாழ்.அக.); a kind of drum. 4. ஒருகட்புகுவாய்ப்பறை (பிங்.) single-headed large drum. “நல்யாழாகுளி பதலையொடு சுருக்கி” (ஊரா. 6, 4) 5. தாழி (பிங்.); large-mouthed pot. “பதலை தோறும் பனிநீர்” (அரிச். பி. விவாக. 292). 6. கோபுரம் முதலியவற்றின் மேல் வைக்கும் அணியழகுக் கலசம்; ornamental pitcher mounted on a tower, etc; “பதலைக் கபோதத் தொளிமடம்” (திவ். பெரியதி. 3, 8, 2) 7. தோணி; boat (w.)

தோட. பாவோஸ் மால்ட். பதலி.

[படலை → பதலை] (மு.தா.125)

**பதலை<sup>2</sup>** *padalai*, பெ. (n.) குண்டான், தாழி, சாடி போன்ற வாயகன்ற ஏனம்; a wide or broad mouthed vessel as basin. (சா.அக.)

**பதலைவங்கு** *padalai-varṅgu*, பெ. (n.) மலைக் குகை; cave. “பாம்பதாய்ப்பதலை வங்கிற் பாலி தான் பரிணமித்தான்” (மேருமந். 741)

மறுவ. வங்கு.

[பதலை + வங்கு]

**பதவம்** *padavam*, பெ. (n.) அறுகு பார்க்க



“பெரும்பதவப் புல்மாந்தி” (கலித். 109); see *aruku*. bermuda grass.

[பதம் → பதவு → பதவம்]

(தென்மொழி.மே71. பக்.22)

பதவல் *pataval*, பெ. (n.) குப்பை, rubbish, refuse.

[பதவு → பதவல்]

பதவு = புன்மை

பதவாடம் *padavāḍam*, பெ. (n.) மாக்களி; pastry made out of flour. (சா.அக.)

பதவாடை *padavāḍai*, பெ. (n.) மாக்களிக் கட்டு; poultice. (சா.அக.)

பதவாடைகட்டல் *padavāḍaikāṭṭal*, பெ. (n.) பதவாடை செய்தல்; applying poultice. (சா.அக.)

[பதவாடை + கட்டல்]

பதவாடைசெய்தல் *padavāḍaiseyṭal*, பெ. (n.) மாக்களி கட்டல்; applying poultice. (சா.அக.)

[பதவாடை + செய்தல்]

பதவாயுதம் *pada-vāyutam*, பெ. (n.) கோழி; cock, as having its feet for weapons. “பதவாயுதக் கொடி வேள் தாதை கீர்த்தியைப் பாடுதற்கு” (மறைசை. 89).

[பாதம் → பதம் + ஆயுதம்]

ஆயுதம் = skt

பதவி<sup>1</sup> *padavi*, பெ. (n.) நீர்மையுள்ளவன்; person of real humility. “பதவியாய்ப் பாணியானீரேற்று” (திவ். இயற். 2, 89.)

[பதம் → பதவு → பதவி]

பதவி<sup>2</sup> *padavi*, பெ. (n.) 1. நிலை; station, situation, position, rank. 2. வழி; (திவ். இயற். 2, 89, அரும்); road path, way. 3. புண்ணிய உலகம்; worlds of the gods, lower staves of bliss. “பதவியை யாவார்க்கும் நல்கும் பண்ணவன்” (கம்பரா. வாலிவ. 136) 4. சிவனுலகு, இறைவனருகிருத்தல் சிவனுருவம், சிவன் திருவடிப் பேறு என்ற நால்வகை முத்தி நிலை. (பிங்.) final states of bliss. four in number, viz. calōkam, cāmipam, cārupam, cāyucciam.

[பதம் → பதவு → பதவம் → பதவி]

(தென்மொழி.மே71. பக்.22)

பதவி இறக்கம் *patavi-irakkam*, பெ. (n.) ஒருவரை அவர் இருக்கும் பதவியைக் காட்டிலும் அதிகாத்திலும் மதிப்பிலும் குறைந்த பதவிக்கு மாற்றுதல்; demotion. “தான் வேறொரு துறைக்கு மாற்றப்பட்டதையே பதவி இறக்கமாகக் கருதுகிறார்”.

[பதவி + இறக்கம்]

பதவி உயர்வு *patavi-uyarvu*, பெ. (n.) ஒருவர் இருக்கும் பதவிக்கு அடுத்த மேல்நிலைப் பதவி அளித்தல்; promotion. “தனியார் நிறுவனங்களில் திறமையின் அடிப்படையில் பதவி உயர்வு தரப்படுகிறது”. “பதவி உயர்வு என்பது தூணாக கிடைக்க வேண்டும்”.

[பதவி + உயர்வு]

பதவிக *patavisu*, பெ. (n.) அமைதி; peace.

[பதவு → பதவிது → பதவிக. ஒ.நோ. நறுவிது → நறுவிக]

(தென்மொழி.மே71. பக்.23)

**பதவிநீக்கம்** *patavi-nikkam*, பெ. (n.)  
1. பணிநீக்கம் காண்க; see paṇinikkam.  
“பணி செய்பவர்கள் தவறு செய்யும் போது பதவி நீக்கம் செய்யாமல் சிறு தண்டனை கொடுக்க வேண்டும்”. 2. (குடியாட்சி முறையில்) தேர்ந்தெடுக்கப் பட்ட அரசை அதிகாரம் இழக்கச் செய்தல்; dismissal (of an elected government.) “அந்த மாநிலத்தில் சிறுபான்மை அரசு பதவி நீக்கம் செய்யப்பட்டுக் குடியரசுத் தலைவர் ஆட்சி செயற்படுத்தப் பட்டுள்ளது.”

[பதவி + நீக்கம்]

**பதவிப்பிரமாணம்** *patavi-p-pramāṇam*, பெ. (n.) அமைச்சர், சட்டமன்ற உறுப்பினர், நடுவர் முதலியோர் பதவி ஏற்கும் போது அதிகாரமுறைப்படி எடுத்துக் கொள்ளும் உறுதி மொழி; swearing in (ceremony) “குடியரசுத் தலைவர் இன்று காலை பத்து மணிக்குத் தலைமை நடுவருக்குப் பதவிப் பிரமாணம் செய்து வைப்பார்”.

[பதவி + பிரமாணம்]

பிரமாணம் = skt

**பதவியது** *pataviyatu*, பெ. (n.) 1. மெல்லியது; that which is soft or smooth.  
2. அமைதியானது; that which is mild or gentle.

[பதவு → பதவியது]

**பதவியன்** *pataviyan*, பெ. (n.) அமைதியானவன்; man of mild, amiable disposition. ēw) ‘இவன் பதவியன்’ (உ.வ.)

[பதவி + பதவியன்]

(தென்மொழி.மே71. பக்.23)

**பதவியேற்றல்** *padaviēṭṭal*, 4. செ.கு.வி. (v.i.) உறுதிமொழி கூறிப்பதவியை ஒப்புக் கொள்ளுதல்; be sworn in; take office. “ஆளுநரால் உறுதிமொழி கூறுவிக்கப்பட்டு முதலமைச்சராகப் பதவியேற்றார்.”

[பதவி + ஏற்றல்]

**பதவு** *padavu*, பெ. (n.) 1. அறுகு பார்க்க; see *arugu* - bermuda grass. “பதவு மேயலருந்து மதவநடை நல்லான்” (அகநா. 14.) 2. புல்; grass. “பதவு காலங்களின் மேய்த்தும்” (பெரியபு. சண்டே.26) 3. புற்கட்டு; bundle of grass. 4. புன்மை; insignificance, smallness, trifle. “பதவிய மனிதரேனும்” (கம்பரா. நிந்தனை. 71) 5. அமைதி(யாழ்ப்ப); mildness, gentleness.

[பதம்' → பதவு]

**பதவை<sup>1</sup>** *padavai*, பெ. (n.) வழி(திவா.); path “கணைநுழைந்த வப்பதவை” (இரகு. திக்குவி. 205)

[பதவி → பதவை]

(தென்மொழி.மே71. பக்.23)

**பதவை<sup>2</sup>** *padavai*, பெ. (n.) பதவல் பார்க்க. (இ.வ.) see *pataval*.

[பதவு → பதவை]

**பதற்றம்** *padarram*, பெ. (n.) முன்பின் திட்டமின்றிப் பரபரப்புக் கொள்ளுதல். rushness; hurry. “ஆழ்வாருடைய பதற்றத்தைக் கண்டு” (ஈடு, 2, 1, 1.)

ம. பதறுக. க. பதறு. தெ. பதரு, பதுரு, பதுருசு மால்ட் பத்ரரெ பத்கரெ.

[பதறு → பதற்றம்]

**பதற்றம்<sup>2</sup>** *patarram*, பெ. (n.) 1. செயல்படுவதில் இயல்நிலை இழந்து காட்டும் பரபரப்பு; excitement. “தொலைவாரியைக் கையில் வாங்கிப் பதற்றத்துடன் பிரித்தார்”. “நேர்ச்சி எப்படி நடந்தது என்று பதற்றப்படாமல் சொல்லுங்கள்”. 2. (கலவரம், போர் முதலியவற்றால் தாக்கமுற்ற பகுதியில்) அடுத்து என்ன நடக்கும் என்று கூற முடியாதபடி அச்சம் நிறைந்திருப்பது; tension. “பதற்றம் நிலவும் பகுதியில் போர்ப்படை நிறுத்தப்பட்டுள்ளது”. “தலைமையமைச்சர் கொல்லப்பட்ட செய்தி நாடு முழுவதும் பதற்ற நிலையை ஏற்படுத்தியுள்ளது.”

[பதறு → பதற்றம்]

**பதறிடல்** *padaridal*, பெ. (n.) 1. விரைதல்; being restless. 2. திடுக்கிடல்; being taken by surprise. (சா.அக.)

**பதறியடித்துக்கொண்டு** *patari-yaḍittu-kotuntu*, வி.அ. (adf.) கலக்கத்துடன் விரைவாக; in disorderly haste (due to panic.) “ஐயோ என்ற கூச்சலைக் கேட்டுப் பதறியடித்துக் கொண்டு படுக்கையிலிருந்து எழுந்தான்”.

**பதறு-தல்** *padaru-*, 5. செ.கு.வி. (v.i.) 1. கலங்குதல்; to be flurried, confused, agitated. “பதறிக் குலை குலைய” (நீதிநெறி. 90) 2. முன்பின் திட்டமின்றிப் பரபரப்புக் கொள்ளுதல்; to be impatient, over hasty; to hurry. “அருத்தியிற் பதறிவந்தோம்” (அரிச். 4. குழ்வினை: 22) “பதறிய காரியம் சிதறும்” (பழ.)

[பதற்றம் → பதறு-]

**பதறை** *patarai*, பெ. (n.) வெண்டோன்றி பார்க்க (மலை.); malabar glory lily. see *veṇḍōṅri*.

**பதன்** *patan*, பெ. (n.) பக்குவம்; maturity, the right age, stage or degree.

[பதம் → பதன்]

**பதன்படு-தல்** *patanpadu-*, 3. செ.கு.வி. (v.i.) 1. பக்குவமாதல்; (உ.வ.) to mature. 2. பதமையாதல் (உ.வ.); softness, tenderness.

[பதன் + படு-,]

**பதன்பதனெனல்** *patan-patan-eṇal*, பெ. (n.) பதன்பதனெனல் பார்க்க, ‘இவனெனஞ்சு பதன்பதனென்றிட’ (திருப்பு. 11). see *patanpataneṇal*.

[பதன் + பதன் + எனல்]

**பதனபாண்டம்** *padanapāṇḍam*, பெ. (n.) பக்குவமாக விழிப்போடு பாதுகாக்க வேண்டிய ஏனங்கள்; pots, bottles or articles serving to keep medicine safely. (சா.அக.)

(பதனபாண்டங்கள்: 1. கண்ணாடிக்குப்பி, 2. சீனக்களிமண் பாண்டம். 3. மட்கலம். 4. மண்சாடி. 5. மருப்புச்சிமிழ். 6. மாட்டுக் கொம்பு. 7. தேங்காய்க்குடுக்கை 8. சுரைக்குடுக்கை முதலியன.)

**பதனம்<sup>1</sup>** *patanam*, பெ. (n.) 1. மிகுவிழிப்பு; care, cause, attention, circumspection. “பட்டணம் பதனம்” (இராமநா. உயுத். 23) 2. பாதுகாப்பு; safety, security, protection. “பதனகவசத்துடன்” (ஞானவா. கக்கி. 19) 3. பார்க்க, பதணம். “பதனமுமதிலும்” (கம்பரா. முதற்போர். 32.) see *patanam*

[பதம் → பதன் → பதனம்]

(தென்மொழி.மே.71.)

**பதனம்<sup>2</sup>** *patanam*, பெ. (n.) 1. இறக்கம். (யாழ்.அக.); descending, falling down. 2. தாழ்மை; (சங்.அக.) humility. 3. அமைதி; mildness, gentleness. “பதனமானவன்” 4. பிறப்போரைக்கு ஆறு எட்டு பன்னிரண்டாமிடங்கள்; sixth, eighth and twelfth houses from the ascendant.

[பதி → பதனம்]

(செல்வி.75, ஆடி.பக்.601.)

**பதனழி-தல்** *patan-ali-*, 2. செகு.வி. (v.i.) பக்குவநிலை தவறுதல்; to become over-ripe, as fruits.

மறுவ. ஊழ்த்தல்.

[பதன் + அழி-,]

**பதனழிவு** *patan-alivu*, பெ. (n.) பதக்கேடு பார்க்க, (திவா.) see *pata-k-kēḍu*.

மறுவ. ஊழ்ப்பு

[பதன் + அழிவு]

**பதனார்** *padanār*, பெ. (n.) முசுமுசுக்கை என்னும் மூலிகை; bristly or rough bryony. (சா.அக.)

**பதனாறுவி** *padanāruvi*, பெ. (n.) அழுகண்ணி; indian weeping plant. (சா.அக.)

**பதனி** *patani*, பெ. (n.) பதநீர் பார்க்க; see *patanir*.

[பதநீர் → பதனி]

**பதனிட்ட தோல்** *patan-itta-tōl*, பெ. (n.) செப்பனிடப்பட்ட தோல்; tanned leather. (இ.வ.)

[பதன் + இட்ட + தோல்]

**பதனிடு-தல்** *patan-idu*, 4. செகுன்றாவி. (v.t) தோல் முதலியவற்றை மெதுவாக்குதல்; to tan; to temper, season, soften, mollify. (w.)

மறுவ. பக்குவமாக்கல்

[பதன் + இடு-,]

**பதாகம்** *patākam*, பெ. (n.) 1. பதாகை, பார்க்க 1. ‘உரகபதாகன்’. . (w.) see, *pataikai*, 1. ஆடலுக்குரிய ஆண்கைகளுள் ஒன்று; a hand-pose. (சிலப். பக். 92)

[பதாகை → பதாகம்]

**பதாகன்** *patākan*, பெ. (n.) பதாகை யுடையோன்; one who have possess a banner, flag, ensign.

[பதாகம் → பதாகன்]

**பதாகை** *patākai*, பெ. (n.) 1. விருதுக் கொடி. (குடா.); ensign, banner, standard. 2. பெருங்கொடி; large flag. “பதாகை... அருவியி னுடங்க” (மதுரைக். 373) (பிங்.) 3. நான்கு விரலுந் தம்முள் ஒட்டி நிமிரப் பெருவிரலைக் தூக்கி நிறுத்தும் இணையாவிணைக்கை வகை (சிலப். 3, 18.) (natyā) gesture with one hand in which the thumb is bent while the other fingers are held close and upright 4. ஐந்து விரல்களையும் நெருக்கி நேரே நீட்டும் ஆடற்கை வகை. (புரத. பாவ. 20) (natya) gesture with one hand in which the fingers are stretched directly forward

[பதாகை → பதாகை]

மு.தா.125.

**பதாகைசோத்திகம்** *patākai-cōttikam*, பெ. (n.) பதாகை, 4. பார்க்க, (புரத. பாவ. 63); see *pataikai* 4.

[பதாகை + சோத்திகம்]

சோத்திகம் = skt.

**பதாகை முத்திரை** *padāgai-muttirai*, பெ. (n.) ஆடற்கலையின் வழிபாட்டுமுறையின் கை முத்திரை வகை (செந். x 426; a kind of

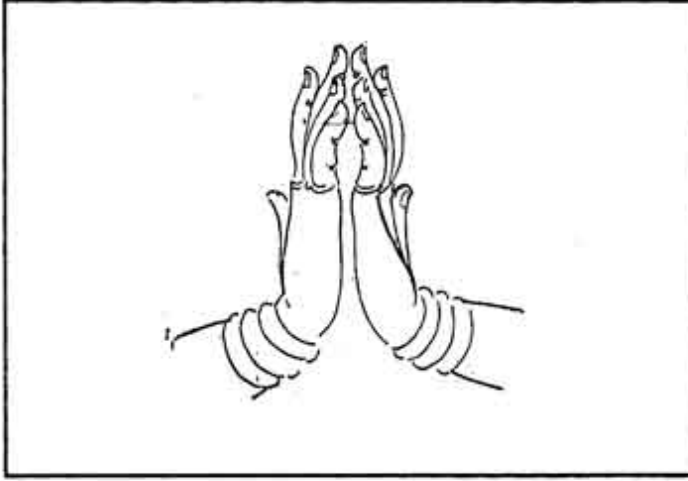

hand-pose in worship.

[பதாகை + முத்திரை]

**பதாசி** *padāsi*, பெ. (n.) சாம்பற்சாரம்; potash. (சா.அக.)

**பதாதி<sup>1</sup>** *padādi*, பெ. (n.) காலாட்படை (பிங்.); infantry.

[பாதம் + பதம் + ஆதி]

**பதாதி<sup>2</sup>** *padādi*, பெ. (n.) ஒரு யானையும், ஒரு தேரும், மூன்று பரியும், ஐந்து காலாட்களும் கொண்ட சேனைத் தொகுதி (சூடா.); smallest division of an army, consisting of an chariot, one elephant, three horses and five infantry.

[பதாதி-காலாள் முதலிய நூற்படை - சிறுபடை]

[பாதம் → பதம் + ஆதி]

**பதாதியானவன்** *padādi-y-āṇavan*, பெ. (n.) அமைதியற்றவன் (w); restless, uneasy,

anxious person

[பாதம் + பதம் + ஆதி + ஆனவன்]

**பதாயுதம்** *padāyudam*, பெ. (n.) பதவாயுதம் பார்க்க; see *patavāyatam*. “பதாயுத மொக்கு மெனும்படி” (திருப்ப.307)

[பதம் + ஆயுதம்]

ஆயுதம் = Skt.

**பதார்த்தக் கூட்டுமுறை** *padārta-k-kūttumurai*, பெ. (n.) மருந்துப்பொருள்களைச் சேர்க்கும் வகை; method of combining various drugs to prepare medicines. (சா.அக)

**பதார்த்த குணசிந்தாமணி** *padārthaguṇa-sindāmaṇi*, பெ. (n.) தேரையர் இயற்றியதாகக் கூறப்படுவதும் பல பண்டங்களின் தன்மையைக் கூறுவதுமான ஒரு மருத்துவ நூல்; a work on materia medica, ascribed to Tēriaiyar.

**பதார்த்த சாரநூல்** *padārta-sāranūl*, பெ. (n.) மருந்துகளும் மருத்துவமுறையும், நோய்நீக்கு முறையும் பற்றி விளக்கும் மருத்துவநூல்; a branch of medicine dealing with the application and operation of remedies, art of healing and scientific account of the treatment of diseases (சா.அக.)

**பதி<sup>1</sup>-தல்** *pati-*, 4. செ.கு.வி. (v.i.) 1. முத்திரை எழுத்தச்சு முதலியன அமுந்துதல்; to be inprinted, impressed, marked, stamped, engraven, indented. 2. தாழ்ந்திருத்தல்; to be low-lying, as land, to be depressed, sunk, hollow, worn away. பதிந்த நிலம் 3. ஆழ்தல்; to sink in, as the foot or a wheel in mud, to enter, penetrate, as into a soft body. 4. ஊன்றுதல்; to be absorbed, engrossed involved, as the mind in any object. மனம் பாடத்திற் பதிகிறதா? 5. தங்குதல்; to perch, roost, to occupy, settle, abide. “பதிசென்று

7. கோள் முதலியன இறங்குதல்; to decline after meridional transits to be near setting, as a heavenly body, to descend, alight, as a bird.(w.) 8. விலை தணிதல்; to be low, as price. விலையைப் பதியக் கேட்டான் (உ.வ) 9. அதிகாரம் பெறுதல்; to be invested with power, authority, (w.) 10. அமைதியாதல்; to be mild, gentle or tractable, to become submissive, modest or humble. பள்ளிக் கூடத்தில் பையன் பதிந்திருக்கிறான் 11. அச்சத்தால் பின்னிடுதல் அல்லது இணங்குதல்; to quail, flinch.

ம. பதி.

**பதி<sup>2</sup>-தல்** *pati-*, 2. செ.குன்றாவி. (v.t.)

1. பதிவேட்டில் எழுதுதல்; to register, enter in writing. (கொ.வ.) 2. மணி முதலியன இழைத்தல்; to fix, insert, ingraft, inlay, as a gem. 3. பாவுதல்; to pave, as floor. “தளத்துக்குக் கல்பதியப் போகிறார்கள்”. 4.பெயர்ப்பட்டியில்சேர்த்தல்; to take on the roll.

[பதி → பதி-,]

**பதி-த்தல்** *pati-*, 4. செ.குன்றாவி. (v.t.)

1. அழுத்துதல்; to imprint, impress, stamp, engrave, as in mind, to plunge. “பத்திக் கடலுட் பதித்த பாஞ்சோதி” (திருவாச.11,12) 2. மணி முதலியன இழைத்தல்; to infix, insert, ingraft, inlay, as gems, to enchase. 3. குழியாக்குதல் (வின்.); to excavate, sink 4. தாழ்த்துதல்; to lower height, price, etc, to set lower, insert deeper. 5. பதியம் போடுதல்; to plant a shoot, runner or creeper (இ.வ.) 6. எழுதுதல்; to enter in a register. (கொ.வ.) 7. அதிகாரங் கொடுத்தல்; to invest with power, authority or prerogative. (w.)

[பதி-(கு.வி) → பதித்தல்(பி.வி)]

**பதி<sup>3</sup>** *pati*, பெ. (n.) 1. பதிகை; penetration, transfixion, thrust. “நுண்ணிலைவேல் பதிக்கொண்டு” (சீவக.1186) 2. நாற்று; (இ.வ.) sapling for transplantation 3. பதியம்<sup>1</sup> பார்க்க; (இ.வ.) see *patiyam*<sup>1</sup> 4. உறைவிடம்(திவா.); a bode, residence. “பதியிற் கலங்கிய மீன்” (குறள்.1116) 5. வீடு (திவா.); home, house. 6. கோயில் (சங்.அக.); temple. 7. குறி சொல்லுமிடம்; an oracular shrine. “பதியிருந்த பதியெல்லாம் பதிவாகச் சென்றேன்” (நாஞ்.மருமக்.மா) 8. ஊர்; town, city, village. “பதியெழுவறியாப் பழங்குடி” (சிலப்.1.15) 9. நிலம் (தைலவ.தைல.); the earth. 10. குதிரை (அக.நி.); horse. 11. பதிவிளக்கு; lamp fixed on a pot while exorcizing devils. 12. நாள்; day, time.

**பதிக்கினி** *patikkini*, பெ. (n.) தற்கொண்டானைக் கொன்றவன் (வின்); one who murders her husband.

**பதிகம்<sup>1</sup>** *patigam*, பெ. (n.) பதியம்<sup>1</sup> பார்க்க; see *patiyam*. “பதிகம் பரிக்குங்குழல்” (மறைசை.11)

[பதி → பதியம் → பதிகம்]

**பதிகம்<sup>2</sup>** *patigam*, பெ. (n.) தெய்வத்தைப் பற்றிப் பெரும்பாலும் பத்துச் செய்யுளாற் பாடப்படும் சிற்றிலக்கியம்; poem in praise of a deity consisting generally of ten stanzas.

[பல் → பது → பத்து → பது → பதிகம்]

(பதிகம் சிற்றிலக்கிய வகையைச் சேர்ந்தது. நான்கடி முதல் எட்டடி வரையுள்ள வெண்பாவை முன்வைத்து ஆசிரியத்துறை, ஆசிரிய மண்டிலம்(விருத்தம்) ஆகிய செய்யுட்களால் பத்துப் பாட்டுக்களாலாயினும்

இருபது பாட்டுக்களாலாயினும் பாடுவது. இந்த இலக்கணம் பன்னிரு பாட்டியலில் மட்டும் (III) உள்ளது. பிற்காலத்தில் பாடப் பெற்றுள்ள பதிகங்கள் ஆசிரிய மண்டிலப் பாக்களால் பத்துப் பாடல்களால் அமைந்துள்ளன என்பது எண்ணத்தக்கது)

**பதிகம்<sup>3</sup>** *patigam*, பெ. (n.) பாயிரம், (நன்.1); preface, introduction, foreword.

[பல் → பது → பத்து → பது → பதிகம்]

முகவுரைக்கும் பதிகம் என்ற பெயருண்டு 'முகவுரை, பதிகம், அணிந்துரை, நூன்முகம், புறவுரை, தந்துரை புனைந்துரை பாயிரம்' (நன். பொது.1.) இந்நூற்பாவிற் கு, 'ஐந்து பொதுவும் பதினொரு சிறப்புமாகிய பல்வகைப் பொருளையும் தொகுத்துச் சொல்வது' என்று உரை கூறுவர்.

“ஆக்கியோன் பெயரே வழியே எல்லை நூற்பெயர் யாப்பே நுதலிய பொருளே கேட்போர் பயனோடாய் எண் பொருளும் வாய்ப்பக் காட்டல் பாயிரத்தியல்பே”  
(நன்.47)

“காலங் களனே காரணம் என்றிம் மூவகை யேற்றி மொழிநரும் உளரே”  
(நன்.48)

தொல்காப்பியம், நன்னூல், சிலப்பதிகாரம், மணிமேகலை முதலியவற்றின் சிறப்புப்பாயிரம் பெரும்பாலும் இம்முறையைத் தழுவி அமைந்தவையே.

மா.வி.அகராதி, ப்ரதி+அக என்பதன் திரிபென்று 'ப்ரதீக்' என்னும் சொல்லைக் காட்டி, நோக்கியது, நோக்கு, தோற்றம், முகம், முற்பகுதி, செய்யுளின் முற்பகுதி, முதற்சொல் என்று பல்வேறு மேற்சொள்களை இடர்ப்பட்டுப் பொருத்தி, வேறுபட்ட கருத்துகளைத் தொடர்பு படுத்தியிருப்பது, அதன் செயற்கைத் தன்மையைத் தெளிவாகப் புலப்படுத்துகின்றது.

(வ.மொ.வ.பக்.30)

“பதிகம் என்பது பல்வகைப்பொருளும்”  
தொகுதியாகச் சொல்வது தானே—திவாகரம்

**பதிகம்<sup>4</sup>** *patigam*, பெ. (n.) 1. பாசி; cryptogamic plants of small size floating on water such as algae, moss etc. 2. நீர்ப்பூடு; aquatic plants. (சா.அக.)

**பதிகரம்** *patigaram*, பெ. (n.) நீர்ப்பாசி; water moss, duckweed. (சா.அக.)

**பதிகன்<sup>1</sup>** *patigan*, பெ. (n.) வழிப்போக்கன்; way farer. “அந்நாளி லொருவணிகன் பதிகனாகி” (பெரியபு.திருஞான.473)

[பதி → பதிகன்]

(காலால் நடந்து செல்பவன்)

**பதிகன்<sup>2</sup>** *patigan*, பெ. (n.) காலாள்; foot soldier.

[பதி → பாதம் → பதிகன்]

**பதிச்சம்** *paticcam*, பெ. (n.) வாலுளுவை (மலை.); spindle tree.

[பதி → பதிச்சம்]

**பதிச்சியம்** *paticciyam*, பெ. (n.) கருங்குவளை; black indian water lily.

**பதிசித்திரம்** *paticittiram*, பெ. (n.) கோபுரப் பதுமை (கோயிலொ.122); images adorning a temple tower.

[பதி + சித்திரம்]

**பதித்திரி** *patittiri*, பெ. (n.) உலைத்துருத்தி (சது.); smith's bellows.

[பதி → பதித்திரி]

**பதித்தெழுது-தல்** *patitteḷudu*, 5. செ.குன்றாவி. (v.t.) 1. அழுந்த எழுதுதல்; to write forming a deep impresion. 2. மேலே இடம் விட்டுக் கீழேயெழுதுதல்; to write in the lower half of a page leaving space at the top.

[பதித்து + எழுது-]

**பதிநாராயணம்** *patināraṅam*, பெ. (n.) வாத நாராயணம் என்னும் மரவகை; a kind of tree. (சா.அக.)

**பதிப்பகம்** *patipagam*, பெ. (n.) பொத்தகம் முதலியவற்றை அச்சிட்டு வெளியிடும் நிறுவனம்; publishing house.

[பதிப்பு → பதிப்பகம்]

**பதிப்படை** *pati-p-padai*, பெ. (n.) பதிபடை பார்க்க; see *paṭipadai*. “பெரிய திருவடியைப் பதிப்படையாக வைத்து வந்து” (திவ். நெடுஞ்.23, வ்யா. பக்.213)

[பதி + படை]

**பதிப்பாசிரியர்** *patippāsiriyaṅ*, பெ. (n.) பிறரின் கட்டுரைகளையோ நூலையோ தொகுத்து அல்லது முறைப்படுத்தித் தரும் பொறுப்பை ஏற்பவர்; editor (of a work). “தமிழில் பழைய நூல்களைப் பதிப்பாசிரியர்கள் வெளியிட்டுள்ளனர்”.

[பதிப்பு + ஆசிரியர்]

**பதிப்பாளர்** *patippāḷar*, பெ. (n.) பொத்தகம் முதலியவற்றை வெளியிடும் பணியைச் செய்பவர்; publisher.

[பதிப்பு → பதிப்பாளர்]

**பதிப்பி-த்தல்** *patippi*, 4. செ.குன்றாவி. (v.t.)

பொத்தகம் முதலியவற்றை ஒழுங்குபடுத்தி அச்சிட்டு வெளியிடுதல்; edit (a book, etc.) publish. “இந்த நூலை முதலில் பதிப்பித்தவர் பெயர் இந்தப் பதிப்பில் விடப்பட்டிருக்கிறது”. “நூற்றுக்கு மேற்பட்ட நூல்களைப் பதிப்பித்த நிறுவனம் இது”.

[பதிப்பு → பதிப்பி]

**பதிப்பு** *patippu*, பெ. (n.) 1. பதிய அழுத்துகை; imprinting, indentation. 2. நூல் அச்சிடுகை; editing, printing, as a work. 3. அச்சிடப்பட்ட நூல்; that which is edited.

[பதி → பதிப்பு]

**பதிப்புரிமை** *patippurimai*, பெ. (n.) பொத்தகம், திரைப்படம் முதலியவற்றின் பயன்பாடு, வெளியீடு முதலியவற்றை உருவாக்கியவர் ஒப்புதல் இல்லாமல் மற்றொருவர் பயன்படுத்த முடியாத வகையில் அளிக்கப்படும் காப்புரிமை; copyright.

[பதிப்பு + உரிமை]

**பதிப்பெயர்-த்தல்** *pati-p-peyar*, 3. செ.குன்றாவி (v.t.) விட்டு நீக்குதல்; to relinuish. “உண்ணா நோன்போ டுயிர்ப்பதிப் பெயர்ப்புழி” (மணிமே.14,95)

[பதி + பெயர்]

**பதிபடை** *pati-padai*, பெ. (n.) மறைந்து நிற்கும் போப்படை; army lying in ambush. (w.)

[பதி + படை]

**பதிபந்தம்** *patibandam*, பெ. (n.) தடை; obstacle. “வர்த்தமானப் பதிபந்தங் காண்” (வேதா.சூ.141)

[பதி + பந்தம்]



பதிபாதமூலப்பட்டுடையார் *pāti-pādamaṭṭa-p-pattudaiyar*, பெ.(n.) கோயிற் பணியாளர் வகை (S.I.iii,III); a class of temple servants.

[பதி + பாதம் + மூலம் + பட்டு + உடையார்]

பதிபோடு<sup>1</sup>-தல் *pāti-pōḍu*, 19. செ.குன்றாவி.(v.t.) 1. நாற்று நடுதல்; to transplant 2. பதியம் போடுதல்; to plant, as slips, to insert, as grafts. (கொ.வ.)

[பதி + போடு-,]

பதிபோடு<sup>2</sup>-தல் *pāti-pōḍu*, 20. செ.கு.வி. (v.i.) பதுங்குதல்; to crouch. புலி பதிபோடுகின்றது (இ.வ.)

[பதி + போடு-,]

பதிமினுக்கி *pāti-minukki*, பெ. (n.) துடைப்பம் (தைலவ.தைல.); broom, as cleaning a place.

[பதி + மினுக்கி]

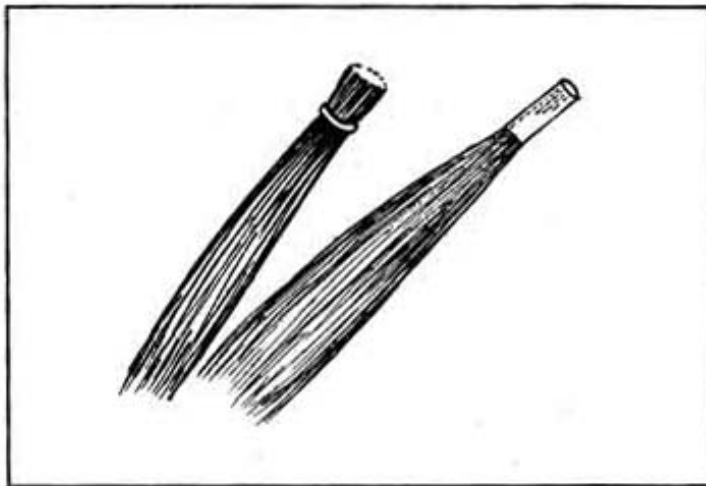

பதியஞ்சார்க்கரை *pātiyañ-carkkarai*, பெ. (n.) ஒட்டும் பதத்திலுள்ள சார்க்கரை (நூஞ்.); molasses in a viscous condition.

[பதியம் + சருக்கரை → சார்க்கரை,]

பதியம்<sup>1</sup> *pātiyam*, பெ. (n.) 1. நாற்று; sapling or cluster of saplings planted, layer or runner in serten. 2. நாற்றுமுடியை இரண்டொரு நாட்குச்சேற்றில் பதித்து வைக்கை; temporary planting of a cluster or saplings in mud. 3. ஊன்றிநடுஞ்செடி, கொடி, கிளை முதலியன; slip, shoot, graft. 4. இலைப்பாசி; species of duckweed. “செறியணிப் பதியத்திடை வளரிளஞ் சேல்கள்” (இரகு.நாட்டுப்.7.)

[பதி → பதியம்]

பதியம்<sup>2</sup> *pātiyam*, பெ. (n.) 1. பாடல்; stanza. “பன்னுதிருப்பாவை பல்பதியம்” (திவ்.திருப்பா. தனியன்) 2. பார்க்க, பதிகம்<sup>2</sup>; (Insc.) see *patikam*, 2.

[பதி → பதியம்]

பதியம் போடு-தல் *pātiyam-pōḍu*, செ.கு.வி. (v.i.) மல்லிகை, பனிநீர்ப்பூ அல்லது முள்ளலரி முதலிய செடியின் கிளையை வளைத்து மண்ணில் புதைத்து அந்தக் கிளை,வெர்விட்ட பின் முதல் செடியிலிருந்து வெட்டி விடுதல்; graft a plant.

[பதியம் + போடு-,]

பதியமிடு-தல் *pātiyam-idu*, 20. செ.கு.வி. (v.i.) பதியம்போ-, பார்க்க; see *pāti-yam-pōḍu*

[பதியம் + இடு-,]

பதியரம் *pātiyaram*, பெ. (n.) சத்திசாரம்; alkaline salt. (சா.அக.)

பதியரி *pāti-y-ari*, பெ. (n.) நாற்று (அக.நி.); saplings for transplanting.

[பதி + அரி]

**பதியன்** *patiyar*, பெ. (n.) பதியம் போடுவதால் தனியாக முளைத்து வரும் செடி; graft. “பனிநீர்ப்பூ அல்லது முள்ளலரிப் பதியன்”.

[பதி → பதியம் → பதியன்]

**பதியார்** *patiyār*, பெ. (n.) கோயிற்பணியாளர்; (S.I.I V 295) temple servant.

[பதி → பதியார்]

**பதியெழுவ** *pati-y-elavu*, பெ. (n.) வலசை போகை; flight from home from fear of the king or a hostile army. “பதியெழ வறியாப் பழங்குடி” (மலைபடு.479). *பதியெழுவறியாப் பழங்குடி* (சிலப். 1:15)

[பதி + எழு → எழுவ]

மறுவ. பதியெழுவு

**பதியெழு-தல்** *pati-y-elu*, 2. செ.கு.வி. (v.i.) வலசை போதல்; to flee from home from fear of the king or a hostile away. “பதியெழு வறியாப் பழங்குடி” (சிலப்.1.15).

[பதி + எழு-]

**பதிரன்** *patiran*, பெ. (n.) செவிடன் (யாழ்.அக.); deaf person.

[பதி → பதிரன்]

**பதிவாகமூடு-தல்** *pativāgamuḍu-*, 1. செ.கு.வி. (v.i.) வெளிக்காற்றுப் புகாதபடியும் உள்ளாவி வெளியே போகாத படியும் பொருத்தமாக மூடுதல்; covering with a vessel closely so that air may not enter into vapour cannot escape out through the opening between the lids

[பதிவாக + மூடு-]

**பதிவாளர்** *pativājār*, பெ. (n.) 1. சில அரசுத் துறைகளில் குறிப்பிட்ட விளத்தங்களை அதிகார முறைப்படி ஆவணங்களில் பதிவு செய்வதற்கு உரிய பொறுப்பில் உள்ள அதிகாரி; official responsible for registering and maintaining records relating to land records, births and deaths, etc.); registrar “பிறப்பு இறப்புப் பதிவாளர் அலுவலகம்” 2. (உயர்கல்வி நிறுவனங்களில்) கல்விப்பணி அல்லாத ஆள்வினைப் பொறுப்புகளுக்கு உரிய உயர் அதிகாரி; registrar (of a university, etc.) பல்கலைக்கழகப் பதிவாளர்.

[பதிவு → பதிவாளர்]

**பதிவிடம்** *pativiḍam*, பெ. (n.) ஒளித்திருக்கு மிடம்; ambush, hiding place.

[பதிவு + இடம்]

**பதிவிடை** *pativiḍai*, பெ. (n.) பதிவிடம் பார்க்க; (w.) see *pativiḍam*.

[பதி + விடை]

**பதிவிளக்கு<sup>1</sup>** *pati-viḷakku*, பெ. (n.) பேயோட்டுதற்காகக் குடத்தின்மேற்பதிய வைத்த விளக்கு; lamp fixed on a pot while exorcizing devils. (w.)

[பதி + விளக்கு]

**பதிவிளக்கு<sup>2</sup>** *pativiḷakku*, பெ. (n.) சுடர் மருந்தெண்ணெய் அணியம் செய்வதற்கு பயன்படுத்தும் விளக்கு; a lamp used in the preparation of medicated oils. (சா.அக.)

**பதிவு** *pativu*, பெ. (n.) 1. அழுந்துகை; impression, indentation. 2. பள்ளம்; lowness of a surface; depression. 'நிலம் பதிவாயிருக்கிறது'. 3. தோன்றுவதற்கு முன்னுள்ள திங்களது நிலை; (w.) situation of the moon before its rise. 4. வான்மீன்களின் சாய்வு; (w.) declination of a heavenly body. 5. பதுக்கம்; stooping, crouching, lurking, as a thief or a beast ready to spring on its prey; ambush. 6. நிலைவரம்; permanence. 'அந்த ஊரில் அவன் பதிவாயிருக்கிறான்' 7. தீர்மானிக் கப்பட்ட செலவு; allotment, as in a budget. 'இந்தக் கோயிலில் சங்கு ஊதுவதற்குப் பதிவு ஏற்படவில்லை' (நூஞ்.) 8. வழக்கம்; custom, habit. 9. கணக்குப் பதிவை; registering, entering, as in account. 10. பதியப்பட்டது; registry, entry. 11. மனம் ஊன்றுகை; engrossment, absorption in an object or pursuit. 12. அமைதி; submission, obedience, humility. 'பதிவாய் நடந்து கொள்' 13. விலைத் தணிவு; lowness of price (w.) 14. பதியம்; sapling, layer of a plant.

[பதி<sup>1</sup> → பதிவு]

**பதிவு<sup>2</sup>** *pativu*, பெ. (n.) 1. குனிவு; bent posture. 2. சாய்வு; slanting position. (சா.அக.)

**பதிவு அஞ்சல்** *pativu-añjal*, பெ. (n.) முகவரியில் உள்ளவருக்குச் சேர்ப்பிக்கப்படும் என்பதை உறுதி செய்வதற்காகக் கூடுதல் கட்டணம் செலுத்திச் சான்று பெற்றுக் கட்டப்படும் அஞ்சல்; registered post. "சில குறிப்பிட்ட கடிதங்களையும் அல்லது இன்றியமையாத வேண்டுகோட் படிவங்களை பதிவு அஞ்சல் மூலமாக அனுப்புவார்கள்".

[பதிவு + அஞ்சல்]

**பதிவுகாரன்** *pativu-kāraṇ*, பெ. (n.) வாடிக்கைக் காரன்; (இ.வ.) customer.

[பதிவு + காரன்]

**பதிவுநாடா** *pativu-nāḍā*, பெ. (n.) ஒலிப்பதிவு செய்வதற்கும் ஒளிப்பதிவு செய்வதற்கும் பயன்படுத்தும் வேதிப் பொருள் பூசப்பட்ட மெல்லிய இழை; magnetic tape for audio and video recording. "பாடல்கள் கேட்பதற்கும், திரைப்படங்கள் பார்ப்பதற்கும் இந்த பதிவு இழை இன்றியமையாததாக கருதப்படுகிறது."

[பதிவு + நாடா]

**பதிவேடு** *pati-vēḍu*, பெ. (n.) அலுவலகங்களில் நடவடிக்கைகளை முறையாக எழுதிவைக்கும் கவடி; register (as in an office) "வருகைப் பதிவேட்டைக் காணவில்லை".

[பதிவு + ஏடு]

**பதிவுவை - த்தல்** *pativu-vai-*, 3. செ.குன்றாவி. (v.t.) 1. கணக்கிற் பதிதல்; to enter in an account. 2. வாடிக்கை வைத்தல்; to become a customer of a shop.

[பதிவு + வை-,]

**பதிவை - த்தல்** *pati-vai-*, 4. செ.குன்றாவி. (v.t.) பார்க்க, பதிபோடு-; see *pati-pōḍu-*,

[பதி<sup>2</sup> + வை-,]

**பதிற்றந்தாதி** *patirrandāti*, பெ. (n.) வெண்பா அல்லது கலித்துறையில் பத்துப் பாடலால் ஈறு தொடங்கி(அந்தாதி)த் தொடையாகப் பாடப்படும் சிற்றிலக்கியம். (இலக்.வி. 841); a poem of 10 stanzas in veṇbā or kalitturai verse in andāti-t-toḍai.

[பதிற்று + அந்தாதி]

**பதிற்றுப்பத்தந்தாதி** *patirru-p-pattan-dāti*, பெ. (n.) பெரும்பாலும் பத்துப்பாடற்கு ஒரு சந்தமாகப் பத்துச் சந்த வேறுபாடுடைய 100 செய்யுளில் ஈறு தொடங்கியாகப் பாடப்படும் சிற்றிலக்கிய வகை; a poem of 100 stanzas in andāti-t-todai, each group of 10 being composed in a different metre. 'மதுரைப் பதிற்றுப் பத்தந்தாதி படித்திருக்கிறாயா?'

[பத்து → பதிற்று + பத்து + அந்தாதி]

அந்தாதி = Skt.

'ஈறுதொடங்கி' என்பது முற்றுந்தமிழாம்

**பதிற்றுப்பத்து** *patirru-p-pattu*, பெ. (n.)

1. நூறு; ten times ten. 2. எட்டுத்தொகையுள் ஒன்றானதும் சேரர் பதின்மரைப் பற்றிப் புலவர் பதின்மரால் பாடப்பெற்றதும் ஓரொருவர்க்குப் பத்துப்பாட்டாக நூறுபாடல்களால் அமைந்ததுமான நூல்; a collection of 10 decades on 10 cēra kings, composed by ten poets, one of ettu-t-togai, q.v. "ஒத்த பதிற்றுப் பத்தோங்கு பரிபாடல்... இத்திறத்த எட்டுத்தொகை" (குனிப்பா.)

[பதிற்று + பத்து]

பாடியோர் - பாடப்பட்டோர்

2. குமட்டுர்க் கண்ணனார் - இமயவரம்பன் நெடுஞ்சேரலாதன்
3. பாலைக்கௌதமனார் - பல்யானைச் செல்கெழுகுட்டுவன்
4. காப்பியாற்றுக்காப்பியனார் - களங்காய்ச் சென்னிநார்முடிச்சேரல்
5. பரணர் - கடல்பிறக்கோட்டியசெங்குட்டுவன்
6. காக்கைப்பாடினி - ஆடுகோட்பாட்டுச் சேரலாதன்
7. கபிலர் - செல்வக்கடுங்கோவாழியாதன்
8. அரிசில்கிழார் - தகடுரெறிந்த பெருஞ்சேரல் இரும்பொறை
9. பெருங்குன்றூர்கிழார் - குடக்கோ இளஞ்சேரல்இரும்பொறை.

**பதின்மர்** *patinmar*, பெ. (n.) 1. பத்துப்பேர்; ten persons. "குறுநிலக் குடிகள் பதின்மரும்" (நன். 272. மயிலை) 2. திருமாலடியாராகிய பத்து ஆழ்வார்கள்; the ten vaisṇava saints "அழகர் பதின்ம ரருந்தமிழ் கொண்டார்" (அழகர் கலம். அவையடக்) 3. திருக்குறள் உரையாசிரியர்கள் மல்லர்பரிப்பெருமாள் என்பவே வள்ளுவர் நூற்செல்கையுரை கண்டரிவர் தருமர் மணக்குடவர் தாமத்தர் நச்சருதி பரிமேலழகர் திருமலையர்.

க. பதிம்பர்.

[பத்து → பதின் → பதின்மர்]

**பதினாயிரம்** *patin-āyiram*, பெ. (n.) பத்து ஆயிரங் கொண்ட எண்; ten thousand.

[பதின் + ஆயிரம்]

**பதினாலுவேகமறி-த்தல்** *patināluvēgamari-*

4. செ.கு.வி. (v.i.) உடம்பில் இயற்கையாகவே ஏற்பட்டுள்ளபசி, வேட்கை, தும்மல், இருமல் விக்கல், கொட்டாவி, ஏப்பம், காற்று, சிரிப்பு, அழுகை, துன்பம், மகிழ்ச்சி முதலியவற்றை அடக்குதல்; the fourteen involuntary actions-urgings-naturally attributed to the human body. viz, hunger, thirst, defecation, urine, sneeze, cough, hiccup, yawning, belcluing, wind, (passing out through anus) sleep vomiting, tears and semen.

**பதினி** *patini*, பெ. (n.) பதநீர்; palmira juice.

[பதநீர் + பதனி]

மறுவ. பனஞ்சாறு, பதனி

**பதினெட்டாம்படி** *patin-ettām-paḍi*, பெ. (n.)

1. அழகர்கோயில் முதலியவற்றிற் சூளறவு செய்வதற்கு இடமாயுள்ளதும், பதினெட்டுப் படிக்குடையதுமான கட்டு; a flight of eighteen

steps in certain sacred places like-alagar-kōyil, where people take oath. 2. உரிய காலத்திலன்றிக் காலங் கடந்து பூப்படையும் பெண்; girl who attains puberty long after the normal age.

[பதினெட்டாம் + படி]

**பதினெட்டாம்படிக்க கறுப்பன்** *patin-eṭṭām baḍi-k-karuppan*, பெ. (n.) பதினெட்டாம் படிக்கட்டில் வாழுஞ் சிறுதெய்வம்; a demigod residing in patinettāmpaḍi.

[பதினெட்டாம் படி + கறுப்பன்]

**பதினெட்டாம்படியான்** *patin-eṭṭāmpaḍiyān*, பெ. (n.) பதினெட்டாம்படிக்க கறுப்பன் பார்க்க; see *patinettāmbaḍi-k-karuppan*.

[பதினெட்டாம் + படியான்]

**பதினெட்டாம் பெருக்கு** *paḍin-eṭṭam-perukku*, பெ. (n.) 1. கடகமாதம் பதினெட்டாம் பக்கலில் நிகழும் காவேரிப் பெருக்கு; high floods of the cauvery on the 18th of āḍi. 2. கடகமாதத்துப் பதினெட்டாநாளில் கொண்டாடும் விழா; festival observed on the 18th āḍi.

[பத்து → பதின் + எட்டு → எட்டாம் + பெருக்கு]

**பதினெட்டு** *patin-eṭṭu*, பெ. (n.) 1. பத்துக்கு மேல் எட்டுக் கொண்ட எண்; eighteen. 2. பார்க்க, பதினெட்டாம் பெருக்கு (இவ்.) see *patinettām perukku*.

[பத்து → பதின் + எட்டு]

**பதினெட்டுவாத்தியம்** *patin-eṭṭu-vāttiyam*, பெ. (n.) பதினெட்டுவகையான இசைக் கருவிகள்; the eighteen kinds of musical instruments.

[பதினெட்டு + வாச்சியம் → வாத்தியம்]

**பதினெண்கண்ணன்** *patin-eṇ-kannaṇ*, பெ. (n.) முருகன் (நாமதீப. 32); god muruga, as having eighteen eyes. (பதினெண்கண்களையுடையவன்.)

[பதின் + எண் + கண்ணன்]

**பதினெண்கணம்** *patin-eṇ-kaṇam*, பெ. (n.) கணம் 4, 5. பார்க்க (பிங்.) (புறநா. 1, உரை.); the 18 classes of celestial hosts.

[பதின் + எண் + கணம்]

**பதினெண்கீழ்க்கணக்கு** *patin-eṇ-kīl-k-kaṇakku*, பெ. (n.) அடிநிமிர்வில்லாது பெரும்பான்மை வெண்பாவான் அமைந்து, அறம், பொருள், இன்பங்களுள் ஒன்றையேனும் பலவற்றையேனும் கூறும் நாலடியார், நான்மணிக்கடிகை, இன்னா நாற்பது, இனியவை நாற்பது, கார் நாற்பது, களவழி நாற்பது, ஐந்திணையம்பது, ஐந்திணை யெழுபது, திணை மொழியைம்பது, திணைமலை நூற்றைம்பது, திருக்குறள், திரிகடுகம், ஆசாரக்கோவை, பழமொழி, சிறுபஞ்சமூலம், முதுமொழிக் காஞ்சி, ஏலாதி, கைநநிலை என்னும் பதினெட்டு நூல்கள்; the group of 18 short classics, mostly in veṇḇā metre, on one or more of the themes aram, porul, iṇbam, viz., nālaḍiyār, nāṇmaṇikkadigai, iṇṇā-nārpatu, iṇiyavai-nārpaḍu, kār-nārpaḍu, kaḷavaḷi nārpaḍu, aintiṇaimpatu, aintiṇai-eḷupatu, tiṇaimoḷi-yaimpatu, tiṇaimālāi, nurrāimpatu, tirukuṛal, tirikaḍugam, āsāra-k-kōvai, paḷa-moḷi, ciṛupaṇṇi mūlam, mutumoḷi-k-kāñjhi, ēlāti, kainnilai.

[பதின் + எண் + கீழ்க்கணக்கு]

**பதினெண்குடிமக்கள்** *patit-eṅ-kuḍi-makkaḷ*, பெ. (n.) குடிமக்கள் பார்க்க; see *kuḍimakkaḷ*. the eighteen kuḍi-makkaḷ of a village.

[பதின் + எண் + குடிமக்கள்]

**பதினெண்குற்றம்** *patiṅ-eṅ-kurram*, பெ. (n.) பசி, நீர்வேட்டல், அச்சம், வெகுளி, உவகை, வேண்டல், நினைப்பு, உறக்கம், நரை, நோய்ப்படுதல், இறப்பு, பிறப்பு, மதம், இன்பம், புதுமை (வியப்பு), வியர்த்தல், துன்பம், கையறவு என்னும் யாக்கைக்குரிய பதினெட்டு வகையான குறைகள். (பிங்.); the eighteen kinds of defects of the human body, viz. pasi, nīr-vēṭṭal, accam, veḷuḷi, uvagai, vēndaḷ, ninaippu, urakkam, narai, nōy-p-padutal, irappu, pirappu, matam, iṅbam, putumai, viyarṭtal, tuṅbam, kaiyaṟavu.

[பதின் + எண் + குற்றம்]

**பதினெண்சித்தர்** *patiṅ-eṅ-ṣittar*, பெ. (n.) திருமூலர், இராமதேவர், கும்பமுனி, இடைக்காடர், தன்வந்திரி, வால்மீகி, கமலமுனி, போகநாதர், மச்சமுனி, கொங்கணர், பதஞ்சலி, நந்திதேவர், போதகுரு, பாம்பாட்டி, சட்டைமுனி, சுந்தரானந்த தேவர், குதம்பைச் சித்தர், கோரக்கர் என்ற பதினெட்டுச் சித்தர்கள்; the eighteen ṣittars, viz., tirumūlar, irāmatēvar, kumbamuṇi, idaikkāḍar, taṅvantiri, vālmiki, kamalamuṇi, bōganādar, maccamuṇi, koṅṅaṇar, patañjali, nantitēvar, pōtakuru, pāmpāṭṭi, caṭṭaimuṇi, cuntāraṇatatēvar, kudambai-c-cittar, kōrakkar.

[பதினெண் + சித்தர்]

**பதினெண்பாடை** *patiṅ-eṅ-pāḍai*, பெ. (n.) பதினெண்மொழி பார்க்க; (திவா.); see *patiṅ-eṅ-moḷi*.

[பதினெண் + பாடை]

**பதினெண்புராணம்** *patiṅ-eṅ-purāṇam*, பெ. (n.) சிவபிரானைப் பற்றிக் கூறும் மச்சபுராணம், கூடம்புராணம், வராகபுராணம், வாமனபுராணம், சிவமகாபுராணம், இலிங்க புராணம், பவிடியபுராணம், காந்தபுராணம், மார்க்கண்டேயபுராணம், பிரமாண்டபுராணம், என்ற பத்தும், திருமாலைப் பற்றிக் கூறும் விட்டுணுபுராணம், பாகவதபுராணம், கருட புராணம், நாரதீயபுராணம், என்ற நான்கும் நான்முகனைப் பற்றிக் கூறும் பிரம்புராணம் பதும்புராணம் என்ற இரண்டும், தீயைப் பற்றிக் கூறும் ஆக்கினேய புராணம் ஒன்றும், கதிரவனைப் பற்றிக் கூறும் பிரம வைவர்த்த புராணம் ஒன்றும் ஆகிய பதினெட்டுத் தலைமைப் புராணங்கள். (பிங்.); the eighteen chief purāṇās in sanskrit, compiled by vyāsa, viz. maccapurāṇam, kūrma purāṇam, varāga-purāṇam, vāmaṇa-purāṇam, śiva-magāpurāṇam, liṅga-purāṇam, pavidiya-purāṇam, kanda-purāṇam, markkaṇḍēya-purāṇam, piramāṇḍa purāṇam, these ten devoted to the praise of siva, viṅṅupurāṇam, pakavata purāṇam, karuda purāṇam, naratiya purāṇam these four devoted to the praise of agni, piramavaivartha purāṇam devoted to the praise of the sun.

[பதினெண் + புராணம்]

புராணம்=Skt

**பதினெண்பூமி** *patiṅ-eṅ-boomi*, பெ. (n.) தமிழ் நூல்களில் கூறப்பட்ட சிங்களம், சோனகம், சாவகம், சீனம், துளுவம், குடகம், கொங்கணம், கன்னடம், கொல்லம், தெலிங்கம், கலிங்கம், வங்கம், கங்கம், மதம், கடாரம், கஷ்டம், கோசலம், தமிழகம் என்ற 18 நாடுகள். (நன். 272, மயிலை.); the eighteen countries, mentioned in tamil literature viz., ciṅgalam, cōṅṅagam, cāvagam, ciṅgam, tuḷuvam, kudagam, koṅṅaṇam, kaṅṅadam, magatam, kadāram, kauḍam, kosalam, tamilaḅam.

[பதினெண் + பூமி]

பூமி = Skt

**பதினெண்மொழி** *patin-en-moli*, பெ. (n.) தமிழ்நூல்களில் வடமொழி நீங்கலாக எண்ணப்பட்ட சிங்களம், சோனகம், சாவகம், சீனம், துளுவம், குடகம், கொங்கணம், கன்னடம், கொல்லம், தெலுங்கு, கலிங்கம், வங்கம், கங்கம், மகதம், கடாரம், கவுடம், கோசலம், தமிழ் என்ற பதினெட்டு பாடைகள்; the eighteen languages mentioned in tamil literature, other than sanskrit viz., śingalam, cōṅagam, cāvagam, ciṅgam, tuluvam, kudagam, koṅgaṅam, kaṅṅatam, kollam, teluṅgu, kaliṅgam, vaṅkam, kaṅgam, magadam, kadāram, kavudam, kōcalam, tamil.

[பதினெண் + மொழி]

**பதினைந்தாம்புலி** *patin-āindām-puli*, பெ. (n.) கீறிய கட்டத்தில் புலியென்று கூறப்படும் மூன்றுகாய்களையும் நாயென்று கூறப்படும் பதினைந்து காய்களையும் வைத்து ஆட்படும் விளையாட்டுவகை; a kind of chess played with two sets of pieces, one set numbering three and styled puli, and the other set numbering fifteen and styled nōy.

[பதினைந்தாம் + புலி]

**பதினைந்துநாயும் புலியும்** *patinaindu nāyum-puliyum*, பெ. (n.) **பதினைந்தாம்புலி** (நாஞ்.) பார்க்க; see *patin-āindām-puli*.

[பதினைந்து + கட்டல்]

**பதினோராடல்** *patin-ōr-ādal*, பெ. (n.) பார்க்க, கூத்து, 2. (சிலப். 3, 14, உரை); see *kūttu*.

[பதினோரு + ஆடல்]

[இப்பதினோராடலும் அசுரரைக் கொல்ல அமரராடின; இவை இரண்டு கூறுபடும்;

என்னை? “அல்லியம் கொட்டி குடை குடம் பாண்டரங்கம் மல்லு டனின்றாடலாறு”, “துடிகடையம்பேடு மரக்காலே பாவை, வடிவுடன் வீழ்ந்தாடலைந்து” (சிலப். 3.14. உரை)]

**பதினோராந்திருமுறை** *patin-ōrān-tirumurai*, பெ. (n.) சிவனடியார் பலரால் பாடப்பெற்றதும் சிவனியத் திருமுறைகளுள் பதினொன்றாவது மாண நூற்றொகுதி; the eleventh canonical book of saivites, consisting of poems composed by different saiva saints.

[பதினோராம் + திருமுறை]

இத்திருமுறையில் 12 அருளாளர்கள் பாடிய 40 நூல்கள் உள்ளன. 1400 பாடல்கள் இப்போது கிடைக்கின்றன. இத்திருமுறையைத் தொகுத்தவர் நம்பியாண்டார் நம்பி ஆவர். இத்திருமுறையில் அமைந்த நூல்கள் தெய்வங்களையும் அடியார்களையும் பற்றியவை பெரும்பாலும் சிவபெருமானுடைய போற்றிப் பாடல்களாக அமைந்தவை முன்னுள்ள பத்துத் திருமுறைகளும் ஆம். திருமந்திரத்திலும் திருவிசைப்பாவிலும் மாத்திரம் சில பாடல்கள் முறையே பிள்ளையாரையும் முருகனையும் போற்றும் வகையில் உள்ளன. இத்திரு முறையில் பிள்ளையாரைப் பற்றியவை-3; முருகவேளைப் பற்றியது-1; சிவபெருமானைப் பற்றியவை-25; திருஞானசம்பந்தரைப் பற்றியவை -2; சேரமான் பெருமானைப் பாட்டுடைத்தலைவராக உடையது-1; திருத்தொண்டர் அனைவரையும் பற்றியது-1;

இத்திருமுறையில் தொகுக்கப்பெற்றச் சிற்றிலக்கிய வகைகள் 21. அவற்றுள் அந்தாதி-8; ஆற்றுப்படை-1, இரட்டை மணிமாலை-4, உலா-2, எட்டு-1, எழு கூற்றிருக்கை-1, எழுபது-1, ஏகாதசமாலை-1, ஒருபா ஒருபஃது-1, கலம்பகம்-1, கலி வெண்பா-1, கோபப்பிரசாதம்-1, திருமுகப் பாசுரம்(சீட்டுக்கவி)-1, தொகை-1, நான்மணி மாலை-1, பதிகம்-2, பெருந்தேவ பாணி-1, மறம்-2, மும்மணிக் கோவை-7, மண்டிலம் (விருத்தம்)-2, வெண்பா-1.

ஆசிரியரும் நூல்களும்

1. திருவாலவாயுடையார் - 1. திருமுகப்பாகரம்
2. காரைக்காலம்மையார் - 1. திருவாலங்காட்டு மூத்ததிருப்பதிகம் 2. திருவாலங்காட்டு மூத்ததிருப்பதிகம் 3. திருவிரட்டைமணிமாலை
4. அற்புதத்திருவந்தாதி
3. ஐயடிகள் காடவர்கோன் நாயனார் - 5. சேத்திரத்திருவெண்பா.
4. சேரமான் பெருமான் பெருமாள் நாயனார் - 6. பொன்வண்ணத்தந்தாதி 7. திருவாலூர் மும்மணிக்கோவை 8. திருக்கயிலாய ஞான உலா
5. நக்கீரதேவநாயனார் - 9. கயிலை பாதிகாளத்திபாதி அந்தாதி 10. திருஈங்கோய் மலை எழுபது 11. திருவலங்குழி மும்மணிக்கோவை 12. திருவெழுகூற்றிருக்கை 13. பெருந்தேவபாணி 14. கோப்பிரசாதம் 15. கார் எட்டு 16. போற்றித்திருக்கலிவெண்பா 17. திரு முருகாற்றுப்படை 18. திருக்கண்ணப்பதேவர் திருமறம்
6. கல்லாததேவநாயனார் - 19. திருக்கண்ணப்பதேவர்திருமறம்
7. கபிலதேவநாயனார் - 20. மூத்தநாயனார் திருவிரட்டைமணிமாலை 21. சிவபெருமான் திருவிரட்டைமணிமாலை 22. சிவபெருமான் திருவந்தாதி
8. பரணதேவநாயனார் - 23. சிவபெருமான் திருவந்தாதி
9. இளம்பெருமானடிகள் - 24. சிவபெருமான் மும்மணிக்கோவை
10. அதிராவடிகள் - 25. மூத்தபிள்ளையார் திருமும்மணிக்கோவை
11. பட்டினத்துப்பிள்ளையார் - 26. கோயில் நான் மணிமாலை 27. திருக்கமுமல மும்மணிக்கோவை 28. திருவிடைமருதூர் மும்மணிக்கோவை 29. திருவேகம்பமுடையார் திருவந்தாதி 30. திருவொற்றியூர் ஒருபா ஒருபஃது
12. நம்பியாண்டார் நம்பி - 31. திருநாரையூர் விநாயகர் திருவிரட்டை மணிமாலை

32. கோயில் திருப்பண்ணியர் விருத்தம் 33. திருத்தொண்டர் திருவந்தாதி 34. ஆளுடைய பிள்ளையார் திருவந்தாதி 35. ஆளுடைய பிள்ளையார் திருச்சண்டைவிருத்தம் 36. ஆளுடையபிள்ளையார் திருமும்மணிக்கோவை 37. ஆளுடையபிள்ளையார் திருவுலாமாலை 38. ஆளுடையபிள்ளையார் திருக்கலம்பகம் 39. ஆளுடையபிள்ளையார் திருத்தொகை 40. திருநாவுக்கரசு தேவர் திருவேகாதச மாலை.

**பதுக்கம்** *padukkam*, பெ. (n.) 1. ஒளிக்கை; skulking, lurking, hiding. 2. கபடம்; (w.) clandestine conduct 'பதுக்கமாய் நடக்கிறான்'. 3. எய்தல், பாய்தல் முதலியவற்றுக்காகப் பதுங்குகை; stooping, crouching, hiding, as one watching to shoot a game, as a beast to spring on its prey. 4. பின்னிற்கை; (w.) servility, cringing, fawning.

[பதுங்கு → பதுக்கம்]

**பதுக்கல்** *padukkal*, பெ. (n.) வெளிச்சந்தையில் எளிதில் கிடைக்காத பொருளை அல்லது நேரிய விலைக்கு விற்க வேண்டிய பொருளை விற்காமல் சட்டத்திற்கு மாறாக மறைத்து வைத்திருப்பது; hoarding. "பதுக்கலைத் தடுப்பதற்கு இந்த சடுதிச்சட்டம் கொண்டுவரப்பட்டுள்ளது." "பதுக்கலைத் தடுக்கப் பொதுமக்களும் உதவ வேண்டும்".

**பதுக்காய்** *padukkāy*, பெ. (n.) பருத்துக் குள்ளமாயுள்ள-வன்-து; that which is short, stout or stocky, as a person or an animal. 2. உள்ளான் வகை; a kind of snipe.

[பதிவு → பதுவு → பது → பதுக்காய்]

**பதுக்காயன்** *patukkāyan*, பெ. (n.) குறுக்கே வளர்ந்த குள்ளன்; short, thickest person, dwarf.

[பதிவு → பதுவு → பது → பதுக்காயன்]  
காயம் = உப்பு.



**பதுக்காரம்** *padukkāram*, பெ. (n.) ஒருவகைக் கும்மட்டி; a kind of bitter apple. (சா.அக.)

**பதுக்கு-தல்** *padukku-*, 2. செ.குன்றாவி. (v.t.) 1. ஒளித்தல்; to hide, secrete, conseal. 2. பொருள், பணம் முதலியவற்றை அதிக அளவில்) சட்டத்துக்கு புறம்பாக மறைத்து வைத்தல்; hoard. “கிடங்கில் பதுக்கி வைத்திருந்த நூறு மூட்டை நெல்லைக் காவல் துறையினர் கைப்பற்றினர்”. “சிலர் வெளிநாட்டு வைப்புகங்களில் பணத்தைப் பதுக்கியுள்ளது தெரியவந்தது.”

[பதுக்கு → பதுக்கு-]

**பதுக்கை<sup>1</sup>** *padukkai*, பெ. (n.) 1. கற்குவியல்; pile of stones. “பதுக்கைத்தாய வொதுக்கருங்கவலை” (ஐங்குறு.362.); 2. இலைக்குவியல்; heap of leaves. “பதுக்கை நிரைத்த கடுநவை யாராற்று” (கலித்.12,2.) 3. மணற்குன்று; sand-bank; elevation. “பரலுடை மருங்கிற் பதுக்கை சேர்த்தி” (புறநா.264.) 4. சிறுதூறு (திவா.); thicket, bushes, low jungle. “உவலைப் பதுக்கை முரம்பு” (குஞ்சைவா.363.) 5. பாறை; (பிங்.) “பாடலம் புனைந்தகற் பதுக்கை யிவ்விடனே” (கல்லா.6.)

[ஒருகா; பதுங்கு → பதுக்கை]

**பதுக்கைக்கடவுள்** *padukkai-k-kaḍavuḷ*, பெ. (n.) மணற்குன்றின் மேலுள்ள நடுகற்றெய்வம்; idol on an elevation or mound “வல்லாண் பதுக்கைக் கடவுட் பேண்மார்” (அகநா.35.)

[பதுக்கை + கடவுள்]

**பதுகரை** *padukarai*, பெ. (n.) பழமுண்ணிப் பாலை; silvery-leaved ape flower. see *palam-unni-p-pālai*.

[பது + கரை]

**பதுகளா** *padukaḷā*, பெ. (n.) பழமுண்ணிப் பாலை; adam's apple of the granese. (சா.அக.)

**பதுங்கலன்** *paduṅgalan*, பெ. (n.) 1. பின்னிற்பவன்; skulker. 2. கூச்சமுள்ளவன்; shy, bashful person.

[பதுங்கு → பதுங்கலன்]

**பதுங்கி** *paduṅgi*, பெ. (n.) பதுங்கலன் பார்க்க; (w.) see *paduṅgalan*.

[பதுங்கு → பதுங்கி]

**பதுங்கு-தல்** *paduṅgu-*, 5. செ.கு.வி. (v.i.) 1. ஒளித்தல்; to hide, conceal oneself. “அரண்புக்குப் பதுங்கினானை” (கம்பரா. அங்கத.31.) 2. பதிவிருத்தல்; to lie in ambush, crouch. “பதுங்கிலும் பாய்புலி” (திருமந்.2914.) 3. மறைத்தல்; to disappear. “பருதியை முகின்மறைப்பப் பாயொளி பதுங்கினாற் போல்” (சி.சி.2,83.) 4. பின்னிற்றல்; to fawn, cinge. (w.)

க. ஹதுகு ம. பதுங்குக, பதியுக.

து. பதெயுனி, பட்டுணி.

**பதுங்கு<sup>2</sup>** *paduṅgu*, பெ. (n.) குத்துக்கல் வரிசை; (இ.வ.) brick on edge.

[பதுக்கு → பதுங்கு]

**பதுங்கு குழி** *paduṅgu-kulji*, பெ. (n.) எதிரியின் குண்டுவிச்சு, துப்பாக்கிச் சூடு போன்றவற்றிலிருந்து பாதுகாத்துக்கொள்ளும் பொருட்டு மறைந்துகொள்ள வெட்டப்படும் ஆழமான குழி; trench. பொதுவாகப் படைத் தளத்தில் பதுங்கு குழியைப் பயன்படுத்துவர்”

[பதுங்கு + குழி]

**பதுங்குபிடி - த்தல்** *paduṅgu-piḍi-*, 4. செ.குன்றா.வி. (v.t.) மேற்றளத்துக்குச் சிறுகற்பாவுதல் (இ.வ.); to pave with bricks on edge, as in terracing.

[பதுங்கு + பிடி -,]

**பதுங்கூன்று - தல்** *paduṅgūṇru-*, 8. செ.குன்றா.வி. (v.t.) *பதுங்குபிடி-*. பார்க்க, (இ.வ.) see *paduṅgu-piḍi-*,

[பதுங்கு + ஊன்று-,]

**பதுப்பி - த்தல்** *paduppi-*, 7. செ.குன்றா.வி. (v.t.) மறைத்தல்; to hide. “பண்டைக் கோலத்தைப் பதுப்பித்திடும் பட்டாங் குரையாய்” (வள்ளி. கதை. ms)

[பதுக்கு + பதுப்பி-,]

**பதுபரணி** *padubaraṇi*, பெ. (n.) பெருங் குமிழ்; coom teak. (சா.அக.)

**பதுமகெந்தி** *padumakendi*, பெ. (n.) தாமரைக் கிழங்கு; lotus roof.

மறுவ; பதும கெந்தகம். (சா.அக.)

**பதுமகோமளை** *paduma-kōmaḷai*, பெ. (n.) கற்பிற்சிறந்த சூரபன்மன் தேவி. (கந்தபு. புதல்வ.1.); the wife of sūra padma, famed for her chastity.

[பதுமம் + கோமளை]

**பதுமநாபன் இராச்சியம்** *patumanāpan-rāceiyam*, பதுமநாமப் பெருமாளுக்கு உரியதான திருவாங்கூர்ப் பகுதி; the travancore state as belonging to god padmanābha.

[பதுமநாபன் + இராச்சியம்]

**பதுமப்பிரபர்** *paduma-p-pirabar*, பெ. (n.) தீர்த்தங்கரர் இருபத்துநால்வருள் ஒருவர். (திருக்கலம். காப்பு.உரை.) (jaina.) an arhat, one of 24 tirttaṅgarar.

[பதுமம் + பிரபர்]

**பதுமனார்** *padumaṇār*, பெ. (n.) நாலடியாருக்குப் பாலியலதிகாரங்கள் வகுத்து உரையிட்ட பழைய ஆசிரியர்; an ancient commentator on Nāliadyār, who classified its stanzas.

[பதுமம் → பதுமனார்]

(இவர் நாலடியாரைத் திருக்குறளிற்போல அறம், பொருள், இன்பம் என்னும் முப்பாற்படுத்து ஒவ்வொரு பொருளை வற்புறுத்துவனவாகிய நாற்பது அதிகாரமாகப் பகுத்து உரையெழுதியவர்.)

**பதுமாக்கம்** *padumākkam*, பெ. (n.) *பதுமவீசம்*. (மூ.அ.) பார்க்க.; see *padumavisam*.

[பதுமம் + ஆக்கம்]

**பதுமாடம்** *padumāḍam*, பெ. (n.) கடுகு ரோகணி; black helebore. (சா.அக.)

**பதுமார்க்கம்** *patumārkam*, பெ. (n.) *கவிழ்தும்பை* பார்க்க (மலை); see *kaviṭumbai*. a low annual, flourishing in dry localities.

[பது + மார்க்கம்]

**பதுமை<sup>2</sup>** *padumai*, பெ. (n.) 1. பாலை; puppet doll. 2. உருவச் சிலை; idol. “எந்தை பிரான் வடிவத்தோடு பொருந்து பதுமையை” (உபதேசகா. சிவவிரத.404.)

[படிமை → பதிமை → பதுமை]

**பதுமைக்கதை** *padumai-k-katai*, பெ. (n.) விக் கிரமதித்தனைப் பற்றிப் போசவரசனுக்கு முப்பத்திரண்டு பதுமைகள் கூறியதாக வழங்கும் கதைத் தொகுதி; (w.) stories of vikramāditya said to have been told by 32 puppets to the king Bhōja.

[பதுமை + கதை]

**பதுமையாட்டம்** *padumai-y-āṭṭam*, பாலைக் கூத்து; puppet show.

மறுவ: பொம்மலாட்டம்.

[பதுமை + ஆட்டம்]

**பதுலிகம்** *paduligam*, பெ. (n.) 1. பெருங் குரும்பை என்னும் மூலிகை; aloe. 2. பனங் கொட்டை; palmyra nut. (சா.அக.)

**பதுவாரம்** *paduvāram*, பெ. (n.) வரிவகை (S.I.I. viii, 214); a tax.

**பதுவை** *paduvai*, பெ. (n.) வலம்புரிக்காய்; fruit of twisting stick. (சா.அக.)

**பதை-த்தல்** *padai-*, 11. செ.கு.வி. (v.i.) 1. துடித்தல்; to throb, as in sympathy; to flutter, quiver, beat, as the heart through fear, pain or grief. “பாடுகின்றிலை பதைப்பதுஞ் செய்கிலை” (திருவாச. 5, 31.) 2. வருந்துதல்; to be in agony, as a creature in fire; to suffer intensely. 3. நடுங்குதல்; to shake. “அடிபதைத் தூற்றிய வரக்கி” (கம்பரா. சூரிப்ப. 97.) 4. பதற்றப் படுதல்; to be anxious. “புறந்து போதூங்கொ லென்று பதைக்கின்றார்” (கம்பரா. பள்ளி. 15.) 5. செருக்கடைதல்; (இ.வ.) to be conceited.

க. பதை.

[பதை → பதை-]

**பதை** *padai*, பெ. (n.) கடுகு; mustard. (சா.அக.)

**பதைத்துவிழு-தல்** *padaittu-viḷu-*, 2. செ.கு.வி. (v.i.) 1. துன்பம் மிகுதல்; to burst forth in agony, as on hearing and news. 2. பதற்றம் மிகுதல்; to be very eager, anxious or restless.

[பதைத்து + விழு-]

**பதைப்புக்கெட** *padaippu-k-keda*, (வி.எ.) (adv.) விரைவின்மையாக; leisurely (w.).

மறுவ: பரபரப்பின்றி

[பதைப்பு + கெட]

**பதைபதை-த்தல்** *padai-padai-*, 4. செ.கு.வி. (v.i.) மிகத்துடித்தல்; to throb through pain, fear or grief; to be in anguish; to suffer excruciating pain. “அங்கமும் பதைபதைத்து” (பிரபோத. 26, 21.)

[பதை + பதை-]

**பந்தக்காட்சி** *panda-k-kāṭci*, பெ. (n.) சிவன் கோயிலில் நடைபெறும் சில திருவிழா இறுதியில் உமையம்மையின் ஊடற்குறியாகச் இறைவனின் தீப்பந்தங்களைத் தேவியின் உடன்கற்றத்தார் பறித்துச் செல்லும் திருவிழா; ceremony observed at the close of some saiva festivals when the torches of śiva are snatched away by the retinue of the goddess in indication of the her-quarrel (w.)

[பந்தம் + காட்சி]

**பந்தக்கினம்** *pandakkinam*, பெ. (n.) கண்டில் வெண்ணெய்; ointment prepared from baellium. (சா.அக.)

மறுவ: குங்கிலிய வெண்ணெய்

**பந்தகபத்திரம்** *pandaka-pattiram*, பெ. (n.) ஈடுகாட்டி எழுதிய ஆவணம்; hypothecation deed.

[பந்தகம் + பத்திரம்]

பத்திரம் = Skt.

**பந்தகம்** *pandagam*, பெ. (n.) 1. பந்தம் பார்க்க, 1, 2, 3, see *pandam* 1, 2, 3. 2. அடைமானம்; pledge, mortgage. 3. பிறர்க்குரியது; alienation.

**பந்தசாரம்** *panda-šāram*, பெ. (n.) வயிரவகை (S.I.I.i, 78, 4); a kind of diamond.

[பந்தம் + சாரம்]

**பந்தசேவை** *panda-šēvai*, பெ. (n.) கன்னி (புரட்டாசி) மாதக் காரி(சனி)க்கிழமை யொன்றில் திருமாலின் பொருட்டுத் தீப்பந்தம் பிடித்து வெறி கொண்டு ஆடும் திருவிழா; (இ.வ.) a festival in honour of tirumāl held on a saturday in purattāši, in which the devotees possessed by the deity, dance with flaming torches in their hands.

[பந்தம் + சேவை]

சேவை = Skt.

**பந்தடி-த்தல்** *pandadi-*, 4. செ.கு.வி. (v.i.) பந்து விளையாடுதல்; to play with ball. "சென்று பந்தடித்துமே" (சிலப். 29. கந்துகவரி.)

[பந்து + அடி-]

**பந்தடி<sup>2</sup>** *pandadi-*, பெ. (n.) பந்துவிளையாட்டு; game with balls. "தேவியரிருவரும்..... பந்தடி காணிய நிற்ப" (பெருங். வத்தவ. 12, 15.)

[பந்து + அடி-]

**பந்தடிமேடை** *pandadi-mēḍai*, பெ. (n.) பந்து விளையாடும் இடம்; ground where ball is played; tennis court.

[பந்தடி + மேடை]

**பந்தணம்** *pandaṇam*, பெ. (n.) பற்று; attachment. "பந்தணம் மவையொன்றிலம்" (தேவா. 859, 7.)

[பந்தம் → பந்தணம்]

**பந்தணைநல்லூர்** *pandaṇainallur*, பெ. (n.) தேவாரமூவரால் பாடல் பெற்றதும் காவிரியின் வடக்கில் உள்ளதுமான தஞ்சை மாவட்டச் சிவத்தலம்; a sivan temple place in the north of kāvēri in Tanjore Dt.

[பந்து + அணைந்த + நல்லூர்]

**பந்த தயிலம்** *panda-tayilam*, பெ. (n.) எரித்துத் துளித்துளியாக மருந்துக்கு எடுக்கும் கூடரெண்ணெய்; medicinal oil formed of drops of compounds burnt with oil. (w.)

[பந்தம் + தயிலம்]

தயிலம் = Skt.

**பந்ததிகாரி** *pandadigāri*, பெ. (n.) *பந்தாதிகாரி* (திருவாலவா. அரும்.) பார்க்க; see *pandādigāri*.

[பந்து + அதிகாரி]

**பந்தநாடி** *pandanāḍi*, பெ. (n.) இழுத்துப் பிடித்த நாடி; strained pulse. (சா.அக.)

[பந்தம் + நாடி]

**பந்தம்** *pandam*, பெ. (n.) 1. அழகு; beauty. 2. கட்டு; baudage; legature. 3. பாசம்; attachment to wordly objects. 4. திரட்சி; lump, mass. 5. மயிர்முடி; hairlock. 6. முடிச்சு; knot. 7. தொடர்பு; relation. 8. பொன்; gold. 9. பெருந்துத்தி; large bellows. 10. மலம்; faeces. 11. மலக்கட்டு; obstuction to the free passage of stool. 12. உயிர்த்தொடர்பு; spiri-tual baudage. (சா.அக.)

ம. பந்தம் து. பந்த்யெ.

[பற்று → பத்து → பந்து → பந்தம்]

**பந்தம்<sup>1</sup>** *pantam*, பெ. (n.) நுனியில் துணி சுற்றப்பட்டு எண்ணெய்யில் முக்கியெடுத்த, எரிப்பதற்கு ஏந்தான கம்பு; தீப்பந்தம்; torch (made of some combustibile substance) “இறைவன் ஊர்வலத்தின் முன் பலர் பந்தம் பிடித்து வந்தார்கள்”

[பற்று → பத்து → பந்து → பந்தம்]

**பந்தயம்** *pantayam*, பெ. (n.) 1. விளையாட்டுப் போன்றவற்றில் பலர் கலந்துகொள்வதாகவும் ஒருவர் வெற்றி பெறுவதாகவும் அமையும் நிகழ்ச்சி; போட்டி; contest; competition. “குதிரைப் பந்தயம்” “யார் அதிகம் சாப்பிடு கிறார்கள் என்று பந்தயம் நடத்தினார்கள்” 2. ஒன்றைக் குறித்த முடிவு இவ்வாறுதான் இருக்கும் என்று வெவ்வேறு கருத்துக் கூறுபவர் இடையே பணம் முதலியவை கட்டி நடக்கும் போட்டி; bet. “இந்த வேலை உனக்குக் கிடைக்காது, என்ன பந்தியம்?” “தோற்றுவிட்டால் பந்தயப் பணத்தை உடனடியாகத் தரவேண்டும்”

ம. பந்தயம் கொ. பந்திகம் தோட. பத்யம். க. பந்த, பந்த்ய து. பந்த. தெ. பந்தமு, பந்தெழு பந்தகின்ச

[பந்தம் → பந்தயம்]

**பந்தயம் கட்டு-தல்** *pantayam kaṭṭu-*, 5. செ.கு.வி (v.i.) பணம் கட்டி அல்லது பொருள் வைத்துப் பந்தயத்தில் இறங்குதல்; make a bet; bet. “இந்தத் தோர்தலில் எந்தக் கட்சிக்கும் பெருபான்மை கிடைக்காது என்று கூறி நூறு உருபா பந்தயம் கட்டியிருக்கிறார்”

[பந்தயம் → கட்டு]

**பந்தரம்** *pandaram*, பெ. (n.) 1. காண்டகச் செய்ந்நஞ்சு; an unknown mineral poison. 2. கற்கடகச் செய்ந்நஞ்சு; one of the 32 kinds of native arsenic. (சா.அக.)

**பந்தரி** *pandari*, பெ. (n.) பிடா என்னும் ஒரு வகையுப்பு; a prepared salt. (சா.அக.)

**பந்தல்** *pandal*, பெ. (n.) பிடிப்பு; catching as in ஊதைப்பிடிப்பு; rheumatism. (சா.அக.)

**பந்தல்** *pantal*, பெ. (n.) 1. நான்கு பக்கமும் கழிகளை நட்டு அதன் மேல் படுக்கை வாட்டில் குறுக்கும் நெடுக்கமாகக் கம்புகள் வைத்துக் கீற்றுக்களைப் போட்டு அல்லது கனமான துணியைக் கட்டிச் செய்யும் அமைப்பு; a temporary shed with a roof made of plaited coconut leaves or cloth (fro a function; pupose, etc.) “தன் பெண்ணின் திருமணத்திற்காக ஆயிரம் பேர் உட்காரக் கூடிய பந்தல் போட்டிருக்கிறார்” “கோடைக் காலத்தில் அவர் வீட்டு வாசலின் முன்பு பெரிய பந்தல் போடப்பட்டிருக்கும்”

2. கொடி படருவதற்கு ஏற்ற வகையில் கால்களை நட்டு அதன் மேல் குறுக்கும் நெடுக்குமாகக் கழிகளைக் கட்டிய அமைப்பு; a simple structure with a frame for creepers to climb. “அவரைப் பந்தல்”.

ம. பந்தல். க. பந்தர், பந்தா, (பந்தல்) குடகு. பந்த. தெ. பந்திரி, பந்திலி சொலா. பந்திலி.

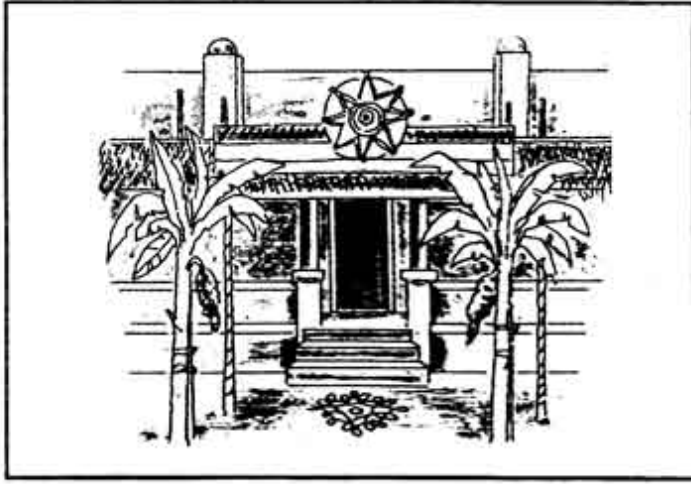

பந்தல்கத்தரி *pandal kattari*, பெ. (n.) வெள்ளரிக்காய்; cucumber (சா.அக.)

[பந்தல் + கத்தரி]



பந்தல் சேவை *pandal ševai*, பெ. (n.) திருப்பதி குடை விழாவில் தீப்பந்தத்தை முதுகில் இருபுறமும் மாறிமாறியடித்துக் கொள்ளும் சடங்கு; ceremony performed at the Tiruppati kuḍai function.

பந்தல்வரிசை *pandal varišsai*, பெ. (n.) மணமகளுக்குக் கொடுக்கும் சீர்வரிசைப் பொருட்களையெல்லாம் கலியாணப் பந்தலில் எல்லோரும் காணுமாறு அழகுற வைத்தல்;

பந்தவரிசை *pandavarisai*, பெ. (n.) 1. குதிரைப் பற்செய்ந்நஞ்சு; red orpiment. (சா.அக.) 2. ஒருவகை விளையாட்டு; a play with flambeaus lighted at each end. 3. தீவட்டியின் வரிசை; a course of order of lights in a procession.

பந்தற்கால் நடுதல் *pandar kāl naḍu-*, செ.கு.வி. (v.i.) கலியாணக்கால் நடுதல்; erecting the first pole of a nuptial booth.

பந்தற்கால் முழுத்தம் *pandar kāl muluttam*, பெ. (n.) பந்தற்கால் நடுதல் பார்க்க; see *pandar kāl naḍu-*.

பந்தற்பூ *pandarppū*, பெ. (n.) இலுப்பைப்பூ; mahua flower. (சா.அக.)

பந்தன்<sup>1</sup> *paṇḍan*, பெ. (n.) ஓளவையாராற் பாடப்பெற்ற வணிகக் கொடையாளன்; a man cherry caste, philanthropist on whose name Avvaiyar wrote *paṇḍan tādi*.

பந்தன்<sup>2</sup> *paṇḍan*, பெ. (n.) சீர்பாதச் செய்ந் நஞ்சு; a kind of prepared arsawe. (சா.அக.)

பந்தனந்தாதி *paṇḍanantādi*, பெ. (n.) பந்தன் மேல் ஓளவையாரால் பாடப்பெற்றச் சிற்றிலக்கியம்; a poem in antadi metre concerning *paṇḍan* by Avvaiyār.

[பந்தன் + அந்தாதி]

பந்தாட்டு-தல் *paṇḍāṭṭu*, செ.குன்றாவி. (v.t.) அலைத்து வருத்துதல்; to tease; to vex. “பந்தாட்டியே விடுவேண்டி” (குருகூர்ப். 89)

[பந்து + ஆடு → பந்தாடு → பந்தாட்டு]

**பந்தாடு-தல்** *pantādu-*, 7. செ.கு.வி. (v.i.) ஒருவரை ஒன்றிலும் நிலைக்க விடாமல் அலைக்கழித்தல்; kick around shunt. “ஆலை மேலாண்மை, தொழிலாளர்களை வேலையில் சேர்ப்பதும் நீக்குவதுமாகப் பந்தாடிக் கொண்டிருக்கிறது”

[பந்து + ஆடு-]

**பந்தாதி** *pandāti*, பெ. (n.) கத்தரிக்காய்; brinjal. (சா.அக.)

[பந்தம் + ஆதி]

**பந்தானம்** *pantānam*, பெ. (n.) உறவினர்கள் கூட்டம்; large circle of relations (இ.வ.)

[பந்து → பந்தானம்]

**பந்தி-த்தல்** *pandi-*, 4. செ.குன்றாவி. (v.t.) 1. கட்டுதல்; to tie, bind, fasten, connect, confine. “பந்தித்த சடையின் மேலே” (தேவா. 305, 8.) 2. கூடுதல்; to join, combine. “பந்தியாப் பழுப்பு நாறின்” (சீவக. 1287.) 3. ஆதனைக் கட்டுக் குள்ளாக்குதல்; to keep the soul in bondage. “பந்தித்து நின்ற பழவினை” (தேவா. 292, 1.)

[பந்தம் → பந்தி-]

**பந்தி<sup>2</sup>** *panti*, பெ. (n.) கட்டு; tie.

தெ. பந்தி

[பந்தம் → பந்தி]

**பந்தி<sup>3</sup>** *pandi*, பெ. (n.) 1. ஒழுங்கு (சூடா.) row, order, series, line. “பண்ணமை வயப்பரிகள் பந்தியினிரைத்தார்” (கம்பரா. வரைக்காட்சி. 13.) 2. உண்டற்கு அமர்ந்தவர்

வரிசை; line of person seated for dining. 3. குதிரை முதலிய வற்றின் சாலை; stable for horses or elephants “இவளிகள் கண்ணு பந்தியிற் கட்டத் தகுமென” (திருவாலவா. 27, 16.)

[பத்தி → பந்தி]

**பந்திக்கட்டு** *pandi-k-kaṭṭu*, பெ. (n.) உணவருந்துவதற்கென்று அமைந்த கட்டடம்; dining hall. “உக்கிராணம் களஞ்சியம் பந்திக்கட்டு பண்ணை முதலிய எல்லா இடங்களின் விசாரனை வேலைகளின்” (மீனாட். சரித். i, 36)

[பந்தி + கட்டு]

**பந்திடலின் பழம்** *pandidalinpalam*, பெ. (n.) எலுமிச்சம் பழம்; lime fruit. (சா.அக.)

**பந்தித்திரம்** *panditiram*, பெ. (n.) நட்பு (யாழ்.அக.); friendship.

[பந்தம் → திரம் = பந்தத்திரம் → பந்திரம்]

**பந்திப்பாய்** *pandi-p-pay*, பெ. (n.) விருந்தினர் உண்ணும்போது உட்காரவிரிக்கும் நீண்டபாய்; long narrow mat for seating persons while dining (w.)

[பந்தி + பாய்]



**பந்திப்பாவாடை** *pandi-p-pāvāḍai*, பெ. (n.) விருந்தினர் உட்கார விரிக்கும் ஆடை; (w.) cloth for a row of guests to sit on.

[பந்தி + பாவாடை]

**பந்திபந்தனா** *pandipandaṇā*, பெ. (n.) ஆத்தி மல்லிகை; an unknown plant said to be useful in rejuvenatation. (சா.அக.)

**பந்திபேதம்** *pandi-pēdam*, பெ. (n.) அழுது படைப்பதிற் காட்டும் ஒருதலைப்பக்கம்; invidious distinction in serving food.

[பந்தி + பேதம்]

பேதம் = Skt.

**பந்திபோசனம்** *pandi-pōśaṇam*, பெ. (n.) உடனுண்ணுகை; dining in company.

[பந்தி + போசனம்]

போசனம் = Skt.

**பந்தியம் கூறுவாள்** *pandiyam kūruvāḷ*, பெ. (n.) கொசு; mosquito. (சா.அக.)

**பந்தியர்** *pandiyar*, பெ. (n.) ஒருவகுப்பினர்; persons of the same group. "தழுவத்தக்க பந்திய ரெவரும்" (கம்பரா. மாயாசீ. 1.)

[பந்தி → பந்தியர்]

**பந்தியேற்று - தல்** *pandi-y-ēṟru*, 5. செ.குன்றாவி. (v.t.) உடனுண்டு ஒருவன் நிலையை உயர்த்துதல்(நெல்லை); to raise a person's status in society by dining with him.

[பந்தி + ஏற்று-]

**பந்தி வஞ்சனை** *pandi-vañṇai*, பெ. (n.) பந்தியில் வேறுபாடு காட்டுதல்; invidious distinction in serving food.

[பந்தி + வஞ்சனை]

**பந்தி வழங்கு - தல்** *pandi-vaḷaṅgu*, 7. செ.கு.வி. (v.i.) உணவு பரிமாறுதல்; to serve food. 'பந்தி வழங்கவில்லை' (கோவ. 15)

[பந்தி + வழங்கு-]

**பந்திவிசாரணை** *pandi-viśāraṇai*, பெ. (n.) உணவளிக்கும் போது பந்தியிலுள்ளாரை விருந்தோம்பல்; attending on persons dining in a pandi.

[பந்தி + விசாரணை]

விசாரணை = Skt.

**பந்திவிட்டோடல்** *pandivittōḍal*, பெ. (n.) நோய் நீங்கல்; getting rid of the disease. (சா.அக.)

**பந்தினம்** *pantiṇam*, பெ. (n.) உறவினர் கூட்டம்; relatives; funsman.

[பந்தம் → பந்து + இனம்]

**பந்து<sup>1</sup>** *pandu*, பெ. (n.) சுற்றம்; relation, kinsman. "சிந்தையா னினைவார்களைச் சிக்கெனப் பந்துவாக்கி" (தேவா. 263, 9.)

[பந்தம் → பந்து]

**பந்து<sup>2</sup>** *pandu*, பெ. (n.) 1. உண்டை வடிவான விளையாட்டுக் கருவி; ball used in play. "பந்தார் விறலி" (திவ். திருப்பா. 18.) 2. சுருள்; roll, as of string or thread. 3. நீர் வீசங்கருவி வகை; water squirt. "பந்தொடு சிவிறியிற்



சிதற” (சீவக. 86.) 4. மட்டத்துருத்தி; bel-  
lows (w.) 5. திரிகை (பிங்.); mill, handmill,  
potter’s wheel. 6. கட்டு; (w.) tie, fastening.  
7. சூழ்ச்சி செய்தல்; (w.) conspiracy.

ம. பந்து. தெ. பந்தி

[பற்று → பந்து]



பந்து<sup>3</sup> *pandu*, இடை. (part.) பொருளின்றி  
வழங்கும் ஒரு சொல் விழுக்காடு; an  
expletive. “என்னைக் கொண்டு பந்து”  
(திருவாலவா. 30, 29)

க. பந்து

பந்துக்கட்டு<sup>1</sup> *pandu-k-kattu*, பெ. (n.)  
1. சுற்றமிகுதி; large circle of relations.  
2. கொள்வதுங் கொடுப்பதுமான தொடர்பு  
(சம்பந்தக்கட்டு) (வின்.); relation by mar-  
riage.

[பந்து + கட்டு]

பந்துக்கட்டு<sup>2</sup> *pandu-k-kattu*, பெ. (n.)  
1. சூழ்ச்சி; plot, conspiracy. 2. கூட்டச்  
சேர்க்கை; confederacy. 3. கட்டுக்கட்டிச்  
செல்லுகை; fabrication, forgery.

[பந்து + கட்டு]

பந்துக்குடி *pandu-k-kudi*, பெ. (n.)  
ஒருசார் செட்டிவகுப்பினர் (*madu.*); a sect of  
cetti caste.

பந்துகம் *pandugam*, பெ. (n.) ஒருவகை  
மூலிகைச் செடி; *penta peles phoenicea*.  
(சா.அக.)

பந்துபந்தாய்விழல் *pandupandāyviḷal*,  
பெ. (n.) கூட்டோடே விழல்; falling in  
lamps as round worm from the intestines.  
(சா.அக.)

பந்துமாலை *pandu-mālai*, பெ. (n.) பூப்பந்து  
(வின்.); flower garland rolled into a ball.

[பந்து + மாலை]

பந்துமுலை *pandumulai*, பெ. (n.) பப்படம்  
என்னும் கடைச்சரக்கு; fever plant. (சா.அக.)

மறுவ: பற்பாடகம்

பந்துவராளி *pandu-varāḷi*, பெ. (n.)  
ஓராகவகை; a melody-type.

தெ. ம. பந்துவராளி

[பந்து + வராளி]

வராளி = Skt.

பந்துவீச்சு *pantu-viccu*, பெ. (n.) மட்டைப்  
பந்து ஆட்டத்தில் மட்டையுடன் விளையாட  
அணியமாக இருப்பவரை நோக்கிப் பந்தை  
வீசுதல்; bowling (in cricket). “தன்னுடைய  
சிறந்த பந்து வீச்சால் அணிக்கு  
வெற்றியைத் தேடித்தந்தார்”

[பந்து + வீச்சு]



**பந்தெறிகளம்** *panderi-kalam*, பெ. (n.) பந்தடிமேடை பார்க்க; see *pandaḍi-mēḍai*. “பந்தெறி களத்து மணிக்கயிற்றுரசன் மறலிய விடத்தும்” (பெருங். உஞ்சைச். 34, 115)

[பந்து + எறி+களம்]

**பப்ப** *pappa*, (int.) இகழ்ச்சிக்குறிப்பு; a term signifying ridicule, “பப்பவப்பர்” (திவ். பெரியதி. 1, 3, 7)

**பப்படகம்** *pa-p-padagam*, பெ. (n.) பப்படம் பார்க்க See Pappadam

**பப்படப்புல்** *pappada-p-pul*, பெ. (n.) மருந்துச்செடிவகை (நாஞ்.); a medicinal plant.

[பற்படம் + புல் → பற்படப்புல் → பப்படப்புல்]

**பப்படப்பூ** *pappada-p-pū*, பெ. (n.) பப்படத்திற்குரிய மாவிற் செய்த உண்பண்ட வகை; an eatable made of the dough for pappadam.

[பப்படம் + பூ]

**பப்படம்** *pappadam*, பெ. (n.) அப்பளம்; light, thin cake or water made of the flour of black

gram to which bi-carbonate of soda is added.

தெ. அப்படமு அப்பளமு. க. பப்பள பப்படி, அப்பள, அப்பட. ம. பப்படம்

**பப்பத்து** *pa-p-pathu*, பெ. (n.) பத்துக் கொண்ட கூறுகள் (தொல்.எழுத். 482,உரை); group of tens.

[பத்து + பத்து]

**பம்பரத்தி** *pappavathi*, பெ. (n.) பம்பரத்தி பார்க்க; see *pamparatti*. “கண்டறிந்தார் பம்பரத்தி” (விறலிவிடு)

[பம்பரத்தி → பம்பரத்தி]

**பப்பரப்புளி** *papparappuli*, பெ. (n.) பெருக்க மரம்; brahmin tamarind. (சா.அக.)

மறுவ: பார்ப்பாரப்புளி, பொந்தம்புளி.

**பப்பரமுள்ளி** *papparamulli*, பெ. (n.) கண்டங் கத்திரி; brahmin mully, indian night shade.

மறுவ: குத்துச்செடி (சா.அக.)

**பப்பிளி** *pappilli*, பெ. (n.) சுருள் பட்டைக் கொடி; a creeper. (சா.அக.)

**பப்பு<sup>1</sup>-தல்** *pappu*, 4. செ.கு.வி. (v.i.) பரவித்திரிதல்; to roam about. “சேரன் குலத்தனாம் பப்பிப்போய படைகுன்” (குயாக.லீலை.14,7.)

**பப்பு<sup>2</sup>-தல்** *pappu*, 5. செகுன்றாவி (v.t.) உண்ணுதல்; to eat. “பாராணமாய்த் தான்றானே பப்பினான்” (பஞ்ச. திருமுக. 2016) 2. கொடுத்தல்; to give.

**பப்பு<sup>3</sup>** *pappu*, பெ. (n.) *பருப்பு*, பார்க்க; see *paruppu*. “பப்புகடை, பப்பு கடை” (உ.வ.)

[*பருப்பு* → *பப்பு*]

**பம்படாயம்** *pampadeāyam*, பெ. (n.) மாயக்கலை பற்றிய மூன்றெழுத்தி லொன்றாகிய கிலி; in magic, one of the three mystic syllables *kili*. (சா.அக.)

**பம்பரத்தி** *pambaratti*, பெ. (n.) 1. காமம் மிக்குடையவள்; a passionate woman. 2. ஆடு மாலை; one who does not stay at one place. (சா.அக.)

**பம்பரம்<sup>1</sup>** *pambaram*, பெ. (n.) 1. வேகமாகச் சுழற்றி விளையாடும் கருவி; top. “பம்பரமர மெனச் சுழன்றார்” (கம்பரா. கிங்கர. 30.) 2. பாற்கடலைக் கடைதற்குத் தேவர்கள் மத்தாகக் கொண்ட மந்திர மலை; (w.) Mt. Mandara used by gods as a rod for churning the ocean of milk.

பம்பல் → பம்பர் → பம்பரம் skt. *bhramaraka* தலைப்பக்கம் விரிவானது. ‘சாட்டையிலாப்பம்பரம்போல்’ (உவமத்.)

**பம்பரம்<sup>2</sup>** *pambaram*, பெ. (n.) *பம்பரத்தி* பார்க்க; (w.) see *pambaratti*.

**பம்பரமாட்டு<sup>1</sup>-தல்** *pambaram-āṭṭu-*, 7. செ.கு.வி. (v.i.) பம்பரஞ் சுழற்றி விளையாடுதல் to spin a top.

[*பம்பரம்* + *ஆட்டு-*]

**பம்பரமாட்டு<sup>2</sup>-தல்** *pambaram-āṭṭu-*, 8. செ.குன்றாவி. (v.t.) அலைக்கழித்தல்; to trouble or vex.

[*பம்பரம்* + *ஆட்டு-*]

**பம்பரை** *pambarai*, பெ. (n.) ஒரு வகைப் பலா; a kind of tree. (சா.அக.)

**பம்பல்** *pambal*, பெ. (n.) 1. பரந்த வடிவு (சூடா.); expanse, spaciousness. 2. ஒலி (அகநி.) sound. 3. களிப்பு; (w.) jovialty, festivity. 4. பொலிவு (திவா.); luxuriance, abundance. 5. அறுவடை; (இ.வ.) harvest. 6. துளி; drop. “பானந்தனை யொத்து விழுந்தது மாரிப் பம்பல்” (அரிச். பு. நாட். 4.)

[*பம்பு* → *பம்பல்*]

**பம்பவெட்டி** *pamba-veṭṭi*, பெ. (n.) ஒருவகை மரம்; (Nels.) apple bladder nut, l.tr..

[*பம்ப* + *வெட்டி*]

**பம்பளிமாசு** *pambalimāśu*, பெ. (n.) பெரு நாரத்தை; batavian orange. (சா.அக.)

**பம்பாய் வாத்து** *pambāy vāttu*, பெ. (n.) தட்டை வடிவிலுள்ளதும் உணவாகப் பயன்படு வதுமாகிய கடல்வாழ் மீன்; a sea fish called bombay duck; it is flat and is relished in food. (சா.அக.)

[*பம்பாய்* + *வாத்து*]

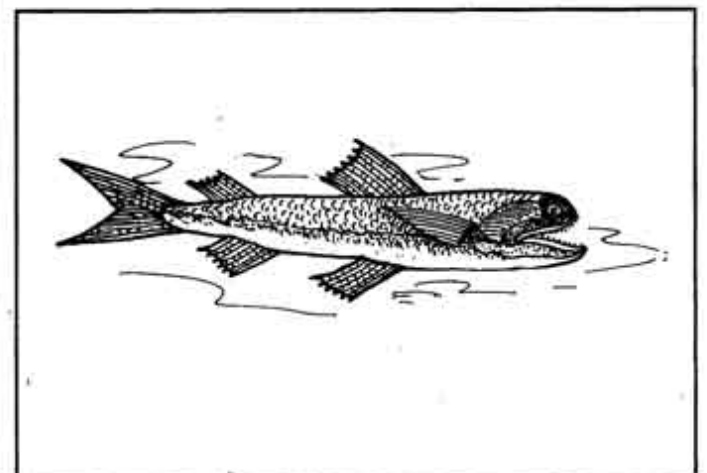

பம்பிகை *pambigai*, பெ. (n.) பீர்க்கு (மலை) sponge-gourd.

[பம்பு → பம்பிகை]

பம்பு<sup>1</sup>-தல் *pambu-*, 5. செ.கு.வி. (v.i.) 1. செறிதல்; to be close, thick, crowded. “பம்பி மேகம் பரந்தது” (கம்பரா. ஆற்று. 3.) 2. நிறைதல்; to be full. “பம்புமுத முண்ணாத தென்னை யென்ன” (பெரியபு. திருமுறை. 4.) 3. பரவுதல்; (பிங்.) to spread, over spread, as vegetation, water, darkness. “இராமப் பேர் பம்ப” (கம்பரா. தனி. 4.) 4. எழுதல் (சூடா.); to rise, ascend. 5. ஒலித்தல்; to sound. “எதிர் பம்புஞ் சீயமதென” (இரகு. திக்கு. 102.)

[பம்பு → பம்புதல்]

பம்பு-தல்<sup>2</sup> *pambu-*, 5. செ.கு.வி. (v.i.) 1. பரவுதல்; spreading. 2. பரந்த வடிவு; broad figure. (சா.அக.)

பம்பு<sup>3</sup> *pambu*, பெ. (n.) வேடிக்கை; merriment, pastime “நம்பனடியவர்க்கு நல்காத் திரவியங்கள் பம்புக்காம்” (குனிப்பா. 1, 93, 8.)

ம. பம்பு

[வம்பு → பம்பு]

பம்பு<sup>4</sup> *pambu*, பெ. (n.) பம்பு மூங்கில் பார்க்க; see *pambu mūṅgil*.

க. பொம்பு

port. மாம்பு.

பம்புமூங்கில் *pambu-mūṅgil*, பெ. (n.) கல்மூங்கில் பார்க்க; a variety of bamboo. (இ.வ.) see *kalmūṅgil*.

[பம்பு + மூங்கில்]

பம்பேயம் *pambēyam*, பெ. (n.) நொச்சிமரம்; nocchi plant. (சா.அக.)

பம்பை *pambai*, பெ. (n.) 1. பறைப்பொது; a kind of drum or tabour. “தழங்குரற் பம்பையிற் சாற்றி” (சீவக. 40.) 2. முல்லை நெய்தலிலங்கட்குரிய பறை (திவா.) (இலக். வி. 392. உரை.); drum of jungle or maritime tracts. 3. பறட்டை மயிர் (பெரியபு. சிறுத். 27.) coarse, dishevelled, bushy hair, often too short to be tied.

[பம்பு → பம்பை]

பம்பை<sup>2</sup> *pambai*, பெ. (n.) இராமாயணத்துக் கூறப்பட்டுள்ள ஒரு பொய்கை; a lake mentioned in Rāmāyaṇa. “புண்ணிய முருகிற் றன்ன பம்பையாம் பொய்கை புக்கார்” (கம்பரா. சவரி. 9.)

[பம்பு → பம்பை]

பம்பை<sup>3</sup> *pambai*, பெ. (n.) பாம்பன் நீர்வழி; (w.) the pamban strait between the continent of india and the island of Ramesvaram

[பம்பு → பம்பை]

பம்பைக்காரன் *pambai-k-kāraṇ*, பெ. (n.) பம்பையடிக்கும் தொழிலுடையவன்; one whose profession is to beat the pambai drum.

[பம்பை + காரன்]

பம்பைசுற்றல் *pambai-cuṛṛal*, பெ. (n.) மகளிர் விளையாட்டு வகை(வின்); a kind of girl's game.

[பம்பை + சுற்றல்]

**பம்பைத்தலை** *pambai-t-talai*, பெ. (n.) பறட்டைத் தலை; head with bushy un-combed hair.

[பம்பை + தலை]

**பம்பையடி-த்தல்** *pambai-y-adi-*, செ.கு.வி. (v.i.) இயைபின்றி அதிகமாய்ப் பேசுதல்; (இ.வ.) to indulge in irrelevant talks.

[பம்பை + அடி-]

**பம்மக்கம்** *pammakkam*, பெ. (n.) ஓரத்தையல்; (இ.வ.) hemming.

[பம்மல் → பம்மு → பம்மக்கம்]

தெ. பம்மகமு

**பம்மந்திராய்** *pammantirāy*, பெ. (n.) பேறு காலச் சிக்கல்களையும் அரத்தச் சிக்கல்களையும் வெளிப்படுத்த உதவும் ஒரு மூலிகை; spreading chickwood. (சா.அக.)

மறுவ: பம்பம், பம்பந்திராய்

**பம்மணி** *pammaṇi*, பெ. (n.) முடி உதிரச் செய்யும் குதிரை நோய் (அகவசா. 123.); a disease of horses in which the hair falls off.

**பம்மத்து** *pammattu*, பெ. (n.) பம்மாத்து பார்க்க, (w.) see *pammāttu*.

[பம்மாத்து → பம்மத்து]

**பம்மல்** *pammal*, பெ. (n.) 1. மூட்டம்; lowering, as of clouds 'எழுந்தது தண்பனிப் பம்மல்' (பாகவத. 10, கோவியர்.) 2. தையல் நூலோட்டம்; basting, stitching coarsely. (w.)

3. சென்னைக்கு அருகிலுள்ள ஓர் ஊர்; a town near chennai.

[பம்மு → பம்மல்]

**பம்மாத்து** *pammāttu*, பெ. (n.) வெளிப்பகட்டு (நெல்லை.); false show, pretension, deceptive appearances.

உருது. கம்மத்

[பம்பு → பம்மு → பம்மாத்து]

**பம்மாரி** *pammāri*, பெ. (n.) பெருங்குமிழ்; comb teak. (சா.அக.)

மறுவ: பம்பாரி

**பம்மாற்று** *pammārru-*, பெ. (n.) பம்மாத்து பார்க்க; see *pammāttu*. "பம்மாற்றுக் காட்டிவந்த பாழும்பதரே (பஞ்ச. திருமுக. 617.)

[பம்மாத்து → பம்மாற்று]

**பம்மு<sup>1</sup>-தல்** *pammu-*, 5. செ.கு.வி. (v.i.) 1. முகில் முதலியன மூட்டம் போடுதல்; to lower, as clouds. 2. மறைதல்; to lurk, skulk. "காவலரைக் கண்டதும் திருடன் பம்மி விட்டான்" 3. செறிதல்; to be close, thick, crowded. 4. ஒலித்தல்; to sound. "பம்பை பம்பின்" (கம்பரா. கைகே. 60.)

**பம்மு<sup>2</sup>-தல்** *pammu-*, 5. செ.குன்றாவி. (v.t.) நூலோட்டுதல்; to baste, pin a seam to be sewed. "பம்மித் தைக்கிறது" (விண்.)

**பம்மை<sup>2</sup>** *pammai*, பெ. (n.) பொம்மை (யாழ். அக.); doll puppet

[பதுமை → பம்மை]

பம்மை<sup>2</sup> *pammai*, பெ. (n.) பொம்மை (யாழ்.அக); doll, puppet.

[பதுமை → பம்மை]

பய<sup>1</sup>-த்தல் *paya-*, 12. செ.கு.வி. (v.i.)

1. விளைதல்; to yield, produce, put forth fruit. “பயவாக் களரனையர்” (குறள், 406)

2. உண்டாதல் (திவா.) to come into existence; to be made. 3. பயன்தருதல்; to take place; to be productive of good or evil. “நல்வினை பயந்த தென்னா” (கம்பரா. கார்முக.36) 4. கிடைத்தல் (சூடா.); to be obtained.

[ப்யம் → பய → பய-,]

பய<sup>2</sup>-த்தல் *paya-*, 12. செ.குன்றாவி. (v.t.)

1. படைத்தல்; to produce, create. “தேவதேவன் செழும்பொழில்கள் பயந்து காத்தழிக்கும்” (திருவாச. 5, 30) 2. பெறுதல் (திவா.); to beget generate, give birth to. “பராவரும் புதல்வரைப் பயக்க” (கம்பரா. மந்தரை.47.) 3. கொடுத்தல்; to give. “இன்னருள் பயந்து” (தேவா.775,4.) 4. பூத்தல்; to blossom. “தாமரை பயந்த வொண்கேழ் நூற்றித ழலரின” (புறநா.27.) 5. இயற்றுதல்; to compose. “சிங்கடி தந்தை பயந்த..... தமிழ்” (தேவா.201,12.)

[பயம்' → பய-,]

பய<sup>3</sup>-த்தல் *paya-*, 12. செ.கு.வி. (v.i.) நிறம் வேறுபடுதல்; to change in hue or complexion, as the skin through love-sickness; to turn sallow through affliction. “மாமையொளி பயவாமை” (திவ்.இயற்.திருவிருத்.50.)

[பசத்தல் → பயத்தல்]

பய<sup>4</sup>-த்தல் *paya-*, 12. செ.கு.வி. (v.i.) அச்சமுறுதல்; to be afraid of, alarmed at, used only in the past tense. “பயந்தமுதனணிற்” (பெருங். வத்தவ. 13,47.)

[பயம்<sup>2</sup> → பய-,]

பய *paya*, பெ. (n.) 1. நீர்முள்ளியிலை; leaf of water thorn. 2. பைய, மெல்ல; slowly. (சா.அக.)

பயக *payaga*, பெ. (n.) முலைப்பால்; breast milk. (சா.அக.)

பயகை *payagai*, பெ. (n.) ஒருவகைமரம்; an unknown tree. (சா.அக.)

மறுவ பயரை.

பயசம் *payasam* பெ. (n.) பயசு, 1,2. (யாழ்.அக.) பார்க்க. see *payasū*

பயசா *payasā* பெ. (n.) மான்செவிக்கள்ளி; leafy milk spurge. deer's ear spurge.

மறுவ இலைக்கள்ளி. (சா.அக.)

பயசி *payasī*, பெ. (n.) பயசு,3. பார்க்க; see *payasū,3*.

பயசு *payasū*, பெ. (n.) 1. நீர்; (பிங்.) water. 2. பால்; (பிங்.) milk. “அழுபாலர் பயசண்டல்போல்” (திருப்பா. 68, 8) 3. திருநாமப்பாலை. (மலை); oval leaved china root.

பயத்தம் பருப்பு *payattam-paruppu*, பெ. (n.) பாசிப்பருப்பு; green gram. “பயத்தம் பருப்புக் குழம்பு கவையாக இருக்கும்”.

மறுவ. சிறுபருப்பு

பயற்றம்பருப்பு

**பயதம்** *payadam*, பெ. (n.) வண்டு; bee. (சா.அக.)

**பயதி** *payadi*, பெ. (n.) இயல்பு; (இ.வ) nature, characteristic.

**பயதிரா** *payadirā*, பெ. (n.) சுழல் வண்டு; whirling beetle. (சா.அக.)

**பயந்தாள்** *payandā*, பெ. (n.) தாய் (சூடா.); mother. “பயந்தாடனக்கு மொழிந்தனனே” (வெங்கைக்கோ. 361.)

[பயத்தல் → பயந்தாள்]

**பயந்தோர்** *payandōr*, பெ. (n.) பெற்றோர்; parents. “அவட் பயந்தோரை யானாது புகழ்ந்தன்று” (பு. வெ. 11, ஆண்பாற். 5, கொளு)

[பய்-த்தல் → பயந்தோர்]

**பயந்தோர்ப் பழிச்சல்** *payandōr-p-palliccal*, பெ. (n.) தலைவியின் பெற்றோரைத் தலைவன் வாழ்த்திப் புகழும் புறத்துறை (பு. வெ. 11, ஆண்பாற். 5.); (purap.) theme in which the hero praises the parents of his lady love.

[பயந்தோர் + பழிச்சல்]

**பயப்படு<sup>1</sup>-தல்** *paya-p-padu-*, 20. செ.கு.வி அஞ்சுதல்; to be afraid of. “சுற்றிப் பார்க்கப் பயப்பட்டுத் தூரவைத்துத் தொழுதோமே” (குமிழ்நா. 234.)

[பயம் → பயப்படு-,]

**பயப்பய** *paya-p-paya*, adv. மெல்லமெல்ல; slowly. “பயப்பயக் கொண்டு போனார்” (கம்பரா. எழுச்சி 53.)

[ஒருகா: பைய + பைய → பய + பய]

**பயப்பாடு<sup>1</sup>** *paya-p-pāḍu*, பெ. (n.) பயன்படுகை; fruition, fruitfulness. “தொன்னெறி மரபாற் பயப்பாடுள்வழி” (இலக். வி. 641.)

[பயன் + பாடு → பயப்பாடு]

**பயப்பு<sup>1</sup>** *payappu*, பெ. (n.) 1. பயன்; profit, advantage. “பயப்பே பயணம்” (தொல். பொ. 307.) 2. கருணை(வின்); grace, mercy, clemency.

[பயன் → பயப்பு]

**பயப்பு<sup>2</sup>** *payappu*, பெ. (n.) 1. நிறம் வேறுபடுதல்; change of hue, as of the skin through love sickness; turning sallow through affliction. “செய்வாயுங் ..... பயப்பூர்ந்தவே” (திவ். திருவாய். 5,3,2.) 2. பொன்னிறம்; gold colour.

[பய்-த்தல் → பயப்பு]

**பயம்<sup>1</sup>** *payam*, பெ. (n.) 1. பலன் (சூடா.); profit, gain, advantage. “பயங்கெழு மாநிலம்” (புறநா. 58.) 2. வினைப்பலன்; fruit of one's action. 3. பழம்; fruit. (இ.வ.) 4. இன்பம்; sweetness, pleasantness. “சீரமை பாடற்பயத்தாற் கிளர் செவிதெவி” (பரிபா. 11, 69.) 5. அரசிறை (சிலப். 2, 2.); kings revenue. 6. தன்மை; nature. “அங்கையு ணைல்லி யதன் பய மாதலால்” (பு. வெ. 2, 13.)

[பயன் → பயம்]

**பயம்<sup>2</sup>** *payam*, பெ. (n.) 1. நீர் (திவா.); water. “மாகமுட்டப் பயங்கொண்டு” (திருவாலவா. 30, 4.) 2. பால்; milk. “புலியுழை மடிப்பய முண்டு” (உபதேகா. கைலை. 9.) 3. வாவி (திவா.); tank. 4. அமுதம் (சூடா.); nectar.

**பயம்பகர்-தல்** *payam-pagar-*, 3. செ.கு.வி. (v.i.) பயன்படுதல்; to be of use. 'உலகு பயம்பகர்' (பரிபா. 11, 34.)

[பயம்' + பகர்-தல்]

**பயம்பு<sup>1</sup>** *payambu*, பெ. (n.) 1. பள்ளம் (திவா.); depression, hollow. 2. குழி; pit. "கரந்து பாம்பொடுங்கும் பயம்பு" (மலைபடு.199.) 3. யானைபடுகுழி (பிங்.); pit to ensnare elephants, kheda. "பயம்பில் வீழ்யானை" (சிலப்.25.31.) 4. நீர்நிலை (பிங்.); tank, pond.

[பயம்' + பு.]

**பயம்பு<sup>2</sup>** *payambu*, பெ. (n.) வசம்பு பார்க்க; see *vaṣambu* sweet flag. "பயம்புங் கோட்டமும்" (பெருங்.உஞ்சைக்.41,35.)

**பயர்ப்பெறு-தல்** *payara-p-peru*, 8. செ.குன்றாவி. (v.t.) அரசினரால் திரும்ப எடுத்துக் கொள்ளப் படுதல் (T.S.S. iii, 167); to resume, as by government.

[பெயர → பயர + பெறு-,]

**பயருதி** *payarudi*, பெ. (n.) திருநாமப்பாலை. (மலை.) பார்க்க; see *tirunāmapālai*. oval-leaved china root.

**பயரை** *payarai*, பெ. (n.) மரவகை; (w.) ceylon tea, m.tr.,

**பயல்<sup>1</sup>** *payal*, பெ. (n.) 1. சிறுபிள்ளை; boy. "காந்திமதி நாதனைப் பார் அதி சின்னப்பயல்" (பாரதி.) 2. இழிஞன்; fellow, used in contempt. "மாரப்பயல் கணை தைத்தி" (குனிப்பா. 1,265,2.)

ம. பைதல், பசகன் பசங்ஙள்

க. பசுள, பசுளெ

குட. பஜ்ஜ. து. பசி, பய்ய

தெ. பய்த். கோண். பெடி பார்ஜி. பெய்ய

ஒ.நோ. பைதல்.

[பையல் → பயல்]

**பயல்<sup>2</sup>** *payal*, பெ. (n.) 1. பாதி (பிங்.) half. 2. பாகம்; side, share. "பொருப்பரசி பயலன்" (திருக்கோ.240.) 3. பள்ளம். (பிங்.); hollow. 4. குறிப்புச் சொல்; suggestive word. "பயலான பேச்சாலே கேட்க" (திவ். திருநெடுந். 21, வ்யா. பக்.10.)

க. பஞ்சு. குட. ப்யி. து. பசலு

தெ. பஞ்சு. நாய்க். பயக். கோண். பையானா

சூய். பாஃபா

[பகல் + பயல்]

**பயல்<sup>3</sup>** *payal*, பெ. (n.) (பே.வ) 1. சிறுவனை அன்புடன் அழைக்கப்பயன்படுத்தும் சொல்; a term of endearment used esp. while referring to boy. "அந்தச் சுட்டிப் பயலை எங்கே காணோம்?" 2. மதிப்பரவற்ற முறையில் ஓர் ஆணைக் குறிப்பிடப் பயன்பயன்படுத்தப்படும் சொல்; a term used contemptuously to refer to a man. "கயவாளிப் பயல்" "திருட்டுப் பயல்" "எந்தப் பயலுக்கு என்னை எதிர்க்கும் துணிவு இருக்கிறது"

**பயலாள்** *payal-ā/-*, பெ. (n.) வளரிளமைப் பருவத்தவன்-ள்; adolescent.

[பயல்' + ஆள்]

**பயலி<sup>1</sup>** *payali*, பெ. (n.) மூடன்; stupid fellow, dunce. "நான் முதலியாகிலுமாகிறேன், பயலியாகிலுமாகிறேன்" (ஈ.டு,6,2,6.)

[பயல் → பயலி]



பயலி<sup>2</sup> *payali*, பெ. (n.) பசளை பார்க்க (இ.வ.); see *pasalai*.

[வயலை → வயலி → பயலி]

பயலேறுவாரம் *payal-ēru-vāram*, பெ. (n.) பண்ணையில் உழுபவனுக்கு உரிய வாரம்; (C.G.) proportion of the crop claimed by a tenant who contributes only his personal labour, but does not supply ploughs, oxen, seeds and manure

[பயிர் → பயில் → பயல் + ஏறு + வாரம்]

பயலை *payalai*, பெ. (n.) பயலை நோய் பார்க்க; see *payalai nōy*. “என்பயலை யறிவுறா தொழிவதுவும்” (தேவா.88,2.)

[பசலை → பயலை]

பயளி *payali*, பெ. (n.) பயலை(யாழ்.அக.) பார்க்க; see *payalai*.

பயளை *payalai*, பெ. (n.) 1. பசலைக்கீரை; a kind of pasalai green. 2. சிற்றாமுட்டிவேர்; root of ceylon sticky mallow. (சா.அக.)

[பசலை → பயளை]

பயற்றங்கஞ்சி *payarraṅ-kañji*, பெ. (n.) பயறு வெல்லம் முதலியவை கூட்டி அட்ட கஞ்சி; a liquid preparation with cereals, sugar, etc.,

[பயறு + அம் + கஞ்சி]

பயற்றங்கன்னி *payarraṅkanni*, பெ. (n.) காராமணி; cow pea. (சா.அக.)

பயற்றங்காய் *payarraṅ-kāy*, பெ. (n.) ஒருவகைப்பயறு (காராமணி) உள்ளடங்கிய

காய்; pulse in the pod used for curry. (பதார்த்த.716.) 2. பயறு வகை; a species of pulse. 3. பூணூலின் நீளத்தைக் குறைக்க இடும் முடிச்சுவகை; sheepshank in the sacred thread.

[பயறு + அம் + காய்]

பயற்றங்கு *payarraṅgu*, பெ. (n.) காடைக்கண்ணிவரகு; indian oats. (சா.அக.)

பயற்றங்கொடி *payarraṅgoḍi*, பெ. (n.) தட்டைப்பயற்றஞ் செடி; chowless pean.

[பயறு + அம் + கொடி]

பயற்றம்பருப்பு *payarraṅparuppu*, பெ. (n.) ஒருவகைப் பச்சைப் பருப்பு; split green gram. (சா.அக.)

பயற்றம்பொட்டு *payarraṅ-poṭṭu*, பெ. (n.) குறுநொய்யொடு கலந்த பயற்றந்தோல்; husk of cereals with small particles of grit.

[பயறு + அம் + பொட்டு]

பயற்றம்மை *payarraṅmai*, பெ. (n.) சிச்சிலுப்பை பார்க்க; chicken-pox.

[பயறு + அம்மை]

பயற்றமோடு *payarraṅōdu*, பெ. (n.) பயற்றம்பொட்டு பார்க்க; see *payarraṅ-poṭṭu*.

[பயறு + அம் + ஓடு]

பயற்றுங்கள்ளி *payarraṅkaṅḷi*, பெ. (n.) கள்ளிமரம்; tursted sparge tree.

[பயசு → பயிற்று + கள்ளி]

**பயற்றுமி** *payarrumi*, பெ. (n.) பயற்றும்பொட்டு பார்க்க; see *payarram-poṭṭu* (w.).

[பயறு + உமி]

**பயறி** *payari*, பெ. (n.) பயற்றம்மை. (இ.வ.) பார்க்க, see *payarammai*.

[பயறி → பயறி]

**பயறு** *payaru*, பெ. (n.) 1. மொச்சை, உளுந்து; துவரை போன்றவற்றின் முழுப் பருப்பு; pulses of various kinds, “பயற்றுமண்டி” 2. பாசிப்பயறு பார்க்க; see *paṣi-p-payaru*, “பாசிப்பயற்றை வடை செய்து சாப்பிட்டால் சுவையாக இருக்கும்”

**பயறு** *payaru*, பெ. (n.) 1. தவசப்பருப்பு; cereals, pulse of various kinds. 2. பாசிப்பயறு; green-gram. “பயற்றுத் தன்மை கெடாது கும்மாயமியற்றி” (மணிமே.27, 185.) 3. பார்க்க (பிங்.); the 14th nakshatra. 4. நிலவரியோடு சேர்த்துத் தண்டப்பெற்று வந்த சிறுவரி (நாஞ்.); a petty cess collected from landholders.

அறுவை(சித்திரை)

ம. பயறு தெ. பெசலு

க. பெசர் கொலா. பெசால்

நாய்க். பெசால்

பாஜ்ஜி : பயரி

**பயறு வகைகள்**

1. பாசிப்பயறு
2. உளுத்தம் பயறு
3. தட்டைப்பயறு
4. வயற்பயறு

5. காராமணிப்பயறு
6. மொச்சைப்பயறு
7. கொள்ளுப்பயறு
8. சிறுபயறு
9. பீனிசப்பயறு
10. மின்னிப்பயறு
11. சடைப்பயறு
12. நாய்ப் பயறு
13. நரிப்பயறு
14. காட்டுப் பயறு
15. எலிப்பயறு
16. துலுக்கப் பயறு
17. பனிப்பயறு
18. கொல்லைப்பயறு
19. கற்கடகப் பயறு
20. நீர்ப்பயறு
21. பிச்சிப்பயறு
22. கொடிப்பயறு

(சா.அக.)

**பயறுபோடு-தல்** *payaru-poḍu-*,

20. செ.கு.வி. (v.i.) 1. இறந்த எட்டாவதும் பதினைந்தாவது மாகிய நாட்களில் நடக்குஞ் சடங்குகளுக்கு உறவின்முறைப் பெண்டிரை அழைக்குங் குறியாகப் பயறுபோடுதல்; to offer cereals as a token of inviting women-relatives and friends for the funeral ceremonies conducted on the eighth and the fifteenth days after death. 2. பயனின்றிப் பிறன் பொருட்டு உழைத்தல்; to work for another with no advantage to oneself.

[பயறு + போடு-]

**பயன்** *payan*, பெ. (n.) 1. செயலின் விளைவு; result of an action; consequence. “இந்தப் புதிய திட்டத்தின் பயனாக ஏழைகளுக்கு இலவசமாக வீடு கிடைத்தது.” “மக்களுக்கு உதவாத கல்வியால் என்ன பயன்” 2. ஒருவரால் அல்லது ஒரு செயலைக் செய்வதால் விளையும் நன்மை; ஏந்து; பயன்பாடு; benefit; use. “நான் அவனுடன் பேசுவதால் ஏதேனும் பயன் உண்டா?” “காய்கறிகளை நிறையச் சாப்பிடுவதால் பல பயன்கள் உள்ளன.”

**பயன்<sup>1</sup>** *payan*, பெ. (n.) 1. பயம் பார்க்க; see payam 1, 2. ‘வேள்விப் பயன்’ (குறள்,87.) (திவா.) 2. சொற்பொருள்; meaning, signification. “சொற்குப் பயன்றோர்ந்துவா” (குமர.பிர.மதுரைக்.53.) 3. செல்வம்; wealth “பயன்தூக்கி” (குறள்,912.) 4. பயம் பார்க்க see payam<sup>1</sup>, 3 “பயனாக நல்லாண்பனை” (சிவப்.பிரபந். நால்வர்.17.) 5. அகலம் (திவா.); width, breadth; extent. 6. சாறு; juice. “வம்பார் கொழுங்கனிச் செழும்பயன் கொண்டு” (தேவா.460.3.)

**பயன்<sup>2</sup>** *payan*, பயம் பார்க்க, see payam<sup>1</sup> “சீர்த்திமென் பயன்..... அன்பராங்..... கன்றையூட்டுமால்” (பிரபுலிங்.துதி.17.)

**பயன்சொல்(லு)–தல்** *payan-śōl-*, 5. செ.கு.வி. (v.i.) 1. பயன் இன்னதென்று சொல்லுதல்; to give out results. 2. பொருளுரைத்தல்; to interpret, as verses; to render the meaning of; to expound. (w.)

[பயன் + சொல்–,]

**பயன்படு–தல்** *payan-paḍu-*, 20. செ.கு.வி. (v.i.) நன்மை விளைவிப்பதாக அல்லது உதவியாக இருத்தல்; be useful; be of help. “மின்சாரம் எத்தனையோ வகையில் நமக்குப்

பயன்படுகிறது” “குழகாயத்துக்குப் பயன்படும் வகையில் இந்த அமைப்பு இயங்கும்”

**பயன்படு–தல்** *payan-paḍu-*, 20. செ.கு.வி. (v.i) பயன்பாட்டிற்குவரியாதல்; to be of use or services. “சொல்லப் பயன்படுவர் சான்றோர்” (குறள்,1078.)

[பயன் + படு–,]

**பயன்படுத்து–தல்** *payan-paduttu-*, 5. செ.கு.வி. (v.i) தேவையை நிறைவேற்றும் பொருட்டு அல்லது நன்மை, ஏந்து போன்றவற்றைப் பெறும் பொருட்டு கையாளுதல்; பயன்படச்செய்தல்; use; utilize; make use of “இருக்கும் மூல வளங்களை முறையாகப் பயன்படுத்திப் பல தொழிற் சாலைகளை நிறுவலாம்” “தன் தந்தைக்கு இருக்கும் சாய்காலைப் பயன்படுத்தி அவன் எந்தச் செயலையும் செய்து நிறைவேற்றி விடுவான்.”

**பயன்பண்ணு–தல்** *payan-paṇṇu-*, 5.செ.கு.வி. (v.i.) பயன்சொல்லு பார்க்க; see payansollu-.

[பயன் + பண்ணு–,]

**பயன்பழக்கு–தல்** *payan-paḷakku-*, 5.செ.குன்றாவி.(v.t.) செய்யுட் பொருளுணர்த்து தல்; to teach the meaning of verses (w.).

[பயன் + பழக்கு–,]

**பயன்பாடு** *payanbāḍu*, பெ. (n.) (உ.வ.) பயன்தரும் அல்லது பயன்படக்கூடிய தன்மை; பயன்பாடு; use; utility. “இயற்கை உரங்களின் பயன்பாட்டை உழவர்கள் உணர்ந்திருக்கிறார்கள்” “நூலின் பின்னிணைப்பு அதன் பயன்பாட்டை மிகுவிக்கிறது”.

**பயன்மரம்** *payaṅ-maram*, பெ. (n.) இனிய பழந்தரும் மரம்; fruit-bearing tree. “பயன்மர முள்ளூர்ப் பழுத்தற்றால்” (குறள், 216.)

[பயன் + மரம்]

**பயன்முடிவு** *payaṅ-muḍivu*, பெ. (n.) பயன்முற்று பார்க்க; (w.) see *payaṅ-murru*.

[பயன் + முடிவு]

**பயன்முற்று** *payaṅ-murru*, பெ. (n.) செய்யுளுக்குப் பொருள் கூறுமிடத்துப் பொருள் இனிது விளங்கத் தனித்தனியே பிரிக்கப்படும் சொற்றொடர்; portion of a stanza taken for the purpose of interpreting with ease (w.).

[பயன் + முற்று]

**பயனாளி** *payaṅ-āḷi*, பெ. (n.) (பெ.வ) குறிப்பிட்ட திட்டம், சட்டம் முதலிய வற்றிலிருந்து பயன்பெறுபவர்; beneficiary. “இந்த ஊரக வளர்ச்சித்திட்டத்தின் பயனாளிகள் ஏழை மக்கள்தான்”

[பயன் + ஆள் + இ]

**பயனில்சொல்** *payaṅ-il-col*, பெ. (n.) இழிசொல் நான்கனுள் ஒன்றாகிய வீண்சொல்; purposeless or useless word, word of no import, one of four il-col, q.v. “பொய்யே குறளை கடுஞ்சொல் பயனில் சொல்லென” (மணிமே.24,127.) “பயனில்சொல் பாராட்டுவானை மகனெனல் மக்கட் பதடியெனல்” (குறள்.196.)

[பயன் + இல் + சொல்]

**பயனிலாள்** *payaṅ-ilā*, பெ. (n.) வேசை (சூடா.); harlot.

[பயன் + இலாள்]

**பயனிலி** *payaṅ-ili*, பெ. (n.) பயனற்றவன்-வள்-து; useless person or thing.

[பயன் + இலி]

**பயனிலை** *payaṅ-ilai*, பெ. (n.) சொற்றொடரில் எழுவாய் கொண்டுமுடியும் சொல்; predicate “அன்றி யனைத்தும் பெயர்ப் பயனிலையே” (தொல்.சொல்.67.)

[பயன் + நிலை]

**பயனீகரி** *payaṅigari*, பெ. (n.) செந்தாயை; red fragrant screw pine. (சா.அக.)

**பயனுவமம்** *payaṅ-uvamam*, பெ. (n.) பயன்பற்றிவரும் ஒப்புமை (தொல்.பொ.276, உரை); (rhet.) comparison based on effect or result.

[பயன் + உவமம்]

**பயிக்கம்** *payikkam*, பெ. (n.) இரப்பு alms. “பாமூரிற் பயிக்கம்புக் கெய்தவாறே” (தேவா.698,8.)

[பய<sup>2</sup> → பயிக்கம்]

**பயிட்டம்** *payittam*, பெ. (n.) முத்துவகை; (S.I.I.II,143,32.) a kind of pearl.

**பயித்தியக்கரப்பான்** *payittiya-k-karappāṅ*, பெ. (n.) பைத்தியத்தை உண்டாக்கும் ஒருவகைக் கரப்பான்; a variety of skin eruption causing visanity or unsoundness of mind. (சா.அக.)

**பயித்திய நாசனி** *payittiya nāsaṅi*, பெ. (n.) மலைமா; hill mango, hill balsam tree. (சா.அக.)

**பயிந்திரி** *payindiri*, பெ. (n.) செய்நஞ்சு வகை (யாழ்.அக.); a prepared arsenic.

**பயிர்<sup>1</sup>-தல்** *payir-*, 4. செ.கு.வி. (v.i.) விலங்கு முதலியன ஒன்று ஒன்றனைக் குறியிட்டு அழைத்தல்; to call, cry, as beasts, birds or insects. “கடுவன்.....மந்தியைக் கையிடுஉப் பயிரும்” (புறநா.158.)

**பயிர்<sup>2</sup>-தல்** *payir-*, 2. செ.குன்றாவி. (v.t.)  
1. அழைத்தல்; to summon, call “நாட்டிறை பயிருங் காலை முரசம்” (சிலப்.26,52.)  
2. இசைத்தல்; to sound, as instruments. ‘பண்ணுக்கிளை பயிரும் பண்ணியாழ்’ (மணிமே.7,46.)

[ஒருகா.பயில் → பயிர்-,]

**பயிர்<sup>3</sup>** *payir*, பெ. (n.) 1. விலங்கு அழைக்கும் ஒலிக்குறிப்பு; call, as of animals to attract one another ‘கலை இளம்பிணையைப் பயிரான் அழைப்பின்’ (புறநா.157, உரை.)  
2. பறவைக்குரல் (பிங்.); note of birds  
3. ஒலி; sound, noise. “பயிரொன்று கலையுந் சங்கும்” (கம்பரா. உலாவி.8.)  
4. இசைக்கருவி; musical instrument. “பயிர்களாப்பெடுப்ப” (கம்பரா. சம்புமாலி,22.)  
5. சைகை; hint, signal “அறிபயிர் காட்ட” (பெருங்.வத்தவ.14,10.)  
6. விதந்து கட்டிய வழக்கு; (திவ்.); cant, slang, code-word.

[பயில் → பயிர்]

**பயிர்<sup>4</sup>-த்தல்** *payir-*, 11. செ.குன்றாவி. (v.t.)  
1. அருவருத்தல்; to show aversion to or disgust at.  
2. மனங்கொள்ளாதிருத்தல். (சீவக.1624.); to be sulky or ill-humoured about.

[பயில் → பயிர் → பயிர்-,]

**பயிர்<sup>5</sup>** *payir-*, பெ. (n.) பயிர்ப்பு பார்க்க; see *payirppu* 1. “பயிரிலா நரம்பிற்கீதம்” (சீவக. 2048)

[பயில் → பயிர்]

**பயிர்<sup>6</sup>** *payir-*, பெ. (n.) 1. பைங்கூழ்; (பிங்.); growing grain, crop, herbage, shrubbery.  
2. பயன்படுத்தத்தகும் செடிகள்; any useful vegetable plant.  
3. குருத்து (உரி.நி.); tender sprout  
4. பார்க்க, இடலை see *idalai* (L.) wild olive.

க. ம. பயிர்

[பயில் → பயிர்]

**பயிர்க்குடி** *payir-k-kuḍi*, பெ. (n.) பயிரிடுங் குடி; (w.) cultivator, husbandman, peasant.

[பயிர் + குடி]

**பயிர்க்குழி** *payir-k-kulji*, பெ. (n.) பயிரிட்டு வளர்க்கும் பாத்தி; garden plot for raising cereals.

[பயிர் + குழி]

**பயிர்கொளுத்து-தல்** *payir-koluttu-*, செ.கு.வி. (v.i.) 1. பயிர்செய்தல்; to cultivate. ‘ஏறப்பயிர் கொளுத்தும் ஏற்பாடும்’ (சரவண.பணவிடு.24.)

[பயிர் + கொளுத்து-,]

**பயிர்ச்சுழற்சி** *payir-c-cularci*, பெ. (n.) சுழல் முறையில் பயிரிடுகை; crop rotation. “நெல்லும் கரும்பும் சில இடங்களில் பயிர்ச்சுழற்சி முறையில் வேளாண்மை செய்யப்படுகிறது”

[பயிர் + சுழற்சி]

**பயிர்ச்செலவு** *payir-c-celavu*, பெ. (n.) பயிர்த்தொழில்; cultivation, husbandry.

[பயிர் + செலவு]

**பயிர்செய்-தல்** *payir-sey-*, வி.(-செய்ய,-செய்து காண்க; பயிரிடு, see *parir-iṭu*.

**பயிர்த்தொழில்** *payir-t-toḷil*, பெ. (n.) ூவளாண்மை; husbandry, agriculture.

[பயிர் + தொழில்]

**பயிர்தீக்குங்காற்று** *payir-tikkun-kārru*, பெ. (n.) காலமல்லாத காலத்தில் உண்டாவதும் பயிரை அழியச் செய்வதுமாகிய காற்று; unseasonal wind that blights the crop (w.).

[பயிர் + தீய்க்கும்காற்று → தீக்குங்காற்று]

**பயிர்ப்பங்கு** *payir-p-paṅgu*, பெ. (n.) மரங்கள் வைத்து வளர்த்தற்காகக் கொடுக்கும் விளைவின் பகுதி; share of the produce of trees given to the cultivator who reared them (w.)

[பயிர் + பங்கு]

**பயிர்ப்பு** *payirppu*, பெ. (n.) 1. அருவருப்பு (திவா.); disgust, abhorrence. 2. மகடுஉக்குணம் நான்கனுள் கண்டறியாதன கண்டுழியுண்டாம் மனங்கொள்ளா நிலை (பிங்.); delicacy, modesty, shrinking from anything strange, one of four magadū-k-kuṇam, q.v. “கண்டறியாதன கண்டுழி மனங்கொள்ளாத பயிர்ப்பும்” (தொல். பொ. 99, உரை.) 3. மனங் கொள்ளாமை; disagreement, estrangement. “பயிர்ப்பறச் சிறகாற்

புல்லி” (சீவக. 1624.) 4. பிசின்; resin. “பலவின் பயிர்ப்புறு தீங்கனி” (கலித். 50.) 5. தூய்மையற்றது; unpurity, uncleanness (w.).

[பயிர் → பயிர்ப்பு]

**பயிர்பிடி-த்தல்** *payir-piḍi-*, செ.கு.வி. (v.i.) பயிரில் தவச மணி பற்றுதல்; to put forth grains of corn.

[பயிர் + பிடி-]

**பயிர்வழி** *payir-vali*, பெ. (n.) 1. வேளாண்மை செய்யப்பட்ட வயல்; cultivated field. “பயிர்வழிக் குத்தகை எச்சம்” 2. வயலிடையுள்ள பாதை; path through the fields.

[பயிர் + வழி]

**பயிர்வெளி** *payir-veli*, பெ. (n.) வயல்; (வின்.) field.

[பயிர் + வெளி]

**பயிர்வை-த்தல்** *payir-vai-*, 4. செ.கு.வி. (v.i.) 1. பயன் தரும் மரஞ்செடி கொடிகள் நடுதல்; to plant fruit trees or vegetables. 2. நில வேளாண்மை செய்தல்; (ஆ.வ.) to cultivate lands.

[பயிர் + வை-]

**பயிரடி-த்தல்** *payir-aḍi-*, 4. செ.கு.வி. (v.i.) செழித்தற் பொருட்டுப் பயிரிடையேயுழுதல்; to plough between rows of standing crop to promote its growth

[பயிர் + அடி-]

**பயிரடைப்பு** *payir-adaippu*, நிலத்தைப் பயிர் செய்ய ஒப்படைக்கை; tenancy. 'பயிரடைப்பான நிலத்திலே' (S.I.I. V, 373.)

[பயிர் + அடைப்பு]

**பயிரவ மாத்திரை** *payira māttrai*, பெ. (n.) சீதளம், புண் இவற்றிற்குக் கொடுக்கும் மாத்திரை; pill given for phlegm, humour, ulcers etc. (சா.அக.)

**பயிரவன்** *payiravan*, பெ. (n.) ஒரு சிலேட்டுமக் கூறு; a phlegmatic disposition. (சா.அக.)

**பயிரவி<sup>2</sup>** *payiravi*, பெ. (n.) முடக் கொற்றான் (மலை.) பார்க்க, lesser balloon vine. see mudakkorāṇ.

**பயிரவீதி** *payiraveethi*, பெ. (n.) தங்க அரளி; yellow, excile or foreign oleander. (சா.அக.)

**பயிரழிவு** *payir-ālivu*, பெ. (n.) விலங்கு, வெள்ளம், முதலியவற்றால் உண்டாம் பயிர்க் கேடு; damage to crops by beasts, floods, etc.

[பயிர் + அழிவு]

**பயிரா<sup>1</sup>-தல்** *payir-ā-*, 6. செ.கு.வி. (v.i.) சினையாதல்; to be pregnant, as animals. "இந்த மாடு பயிராகியிருக்கிறது" (இ.வ.)

[பயிர் + ஆ -]

**பயிரா-தல்<sup>2</sup>** *payir-ā-*, 6. செ.கு.வி. (v.i.) பயிருண்டாதல்; to grow up, as crop. "வாழை கழுகொடு தெங்கு பயிராவதாய்" (அறப். சத.18)

[பயிர் + ஆ -]

**பயிராகு-தல்** *payirāku-*, 7. செ.கு.வி. (v.i.) பயிர் விளைதல்; be cultivated. 'இந்த ஆண்டு மழை இல்லாமல் நிலத்தில் ஒன்றும் பயிராகவில்லை'

[பயிர் + ஆகு-]

**பயிரி<sup>1</sup>** *payiri*, பெ. (n.) பசளை பார்க்க; (மூ.அ.) see *paśālai*.

**பயிரி<sup>2</sup>** *pāyiri*, பெ. (n.) அம்மைவகை (யாழ்.அக.); measles.

[பயிர் → பயிரி]

**பயிரிடு<sup>1</sup>-தல்** *payir-idu-*, 20. செ.கு.வி. (v.i.) (நிலத்தில்) பயிர் விளைவித்தல்; வேளாண்மை செய்தல்; grow crops; cultivate. "இந்த நிலத்தில் என்ன பயிரிடலாம்" "நெல் பயிரிட முடியாது"

**பயிரிடு<sup>2</sup>-தல்** *payir-idu-*, 20. செ.கு.வி. (v.i.) விலங்கு ஒலிக்குறிகாட்டி அழைத்தல்; to call, cry out, as animals. "தான்வீழ் பெடைக்குப் பயிரிடுஉச் சுரக்கும்" (நற். 31.)

[பயிர் + இடு-]

**பயிரிலி** *payiri-ili*, பெ. (n.) வெற்றுநிலம்; uncultivated land "பயிரிலி புன்செயாய்க் குட்டமு மண்ணுமிட்டுக் கிடந்தமையில்" (S.I.I. III, 170, 16.)

[பயிர் + இல் → இலி]

'இ' உடைமைப்பொருளீறு

**பயிரினம்** *payirijam*, பெ. (n.) வெள்வேல்; babal with white bark. (சா.அக.)

**பயிருகம்** *payirugam*, பெ. (n.) பழம்பாசி (மலை); a kind of moss.

**பயிருழவு** *payir-ujavu*, பெ. (n.) பயிரிடையே உழுகை; ploughing between rows of standing crop (w.).

மறுவ. பயிரடி

[பயிர் + உழவு]

**பயிருக்கி** *payir-ūkki*, பெ. (n.) பயிரினுடைய சீரான வளர்ச்சிக்கு ஊக்கம் தரக்கூடிய வேதிப் பொருள்; plant hormone.

[பயிர் + ஊக்கி]

**பயிரெரித்த பாவி** *payirrerita-pāvi*, பெ. (n.) செம்பல்லி; red lizard. (சா.அக.)

**பயிரேற்று-தல்** *payir-ēṛru-*, 6. செ.குன்றாவி. (v.t.) பயிர் செய்தல்; to cultivate. “பயிரேற்றி அனுபவிக்க” (s.i.i. iii, 134.)

[பயிர் + ஏற்று-]

**பயிரேறு-தல்** *payir-ēṛu-*, 7. செ.கு.வி. (v.i.) பயிர் செழித்தல்; to thrive, as vegetation

[பயிர் + ஏறு-]

**பயில்<sup>1</sup>-தல்** *payil-*, 2. செ.கு.வி கல்வி, கலை முதலியவை கற்றல்; பள்ளியில் படித்தல்; learn (a subject, an art, etc.); study. (in a school, etc.) “இவர் என்னிடம் இசை பயின்றவர்” “தட்டச்சுப் பயின்று வருகிறேன்”

ம. பயிலுக

**பயில்<sup>2</sup>-தல்** *payil-*, 2. செ.கு.வி. (v.i.) 1. தேர்ச்சியடைதல்; to become trained, ac-

customed 2. பழுகுதல்; to gain acquaintance, move as friends. “பயிறொறும் பண்புடையார் தொடர்பு” (குறள், 783.)

3. நிகழ்தல்; to occur, take place.

4. நெருங்குதல்; to be close, thick, crowded. “பயிலிதழ் மலர்” (கலித். 103.)

5. பொருந்துதல்; to join, unite. 6. ஒழுகுதல்; to behave, conduct oneself.

7. நடமாடுதல்; to roam about. “நந்தி நந்தினி பயிலுகின்ற பேரொலி” (தணிகைப்பு. அகத். 103.)

8. தங்குதல்; to stay, abide, reside, to haunt “புலவர் பயிலுந் திருப்பனையூர்” (தேவா. 635, 6.)

ம. பயிலுக

**பயில்<sup>3</sup>-தல்** *payil-*, 14. செ.குன்றாவி. (v.t.)

1. கற்றல் (திவா.) to practise, learn by practise ‘படைக்கலம் யாவும் ..... மாதவன் வயிற்பயில் வரதன்’ (பாரத. வாரணா. 29.)

2. சொல்லுதல்; to speak, utter, tell, talk.

ம. பயிலுக

[பயிறல் → பயில்தல்]

**பயில்<sup>4</sup>-தல் (பயிறல்)** *payil-*, 3.

செ.கு.வி. (v.i.) ஒலித்தல் (பிங்.); to utter indistinct sounds as birds; to sound. “பொழில் குயில் பயிறரும புரம்” (தேவா. 535, 1.)

ம. பயிலுக

**பயில்<sup>5</sup>-தல்** *payil-*, 5. செ.குன்றாவி. (v.t.)

அழைத்தல்; to call. “பேடையைப் பயிலுங் குயில்” (கம்பரா. வனம்புகு. 45.)

**பயில்<sup>6</sup>** *payil*, பெ. (n.) 1. பழக்கம்; practice, habit, exercise, use. 2. சொல்; word.



**பயில்<sup>7</sup>** *payil*, பெ. (n.) 1. சைகை; beckoning sign; signal. “*பயிலாக வேதுக்கழைத்தீரென வந்தாள்*” (விறலி.விடு.) 2. குழுஉக்குறி; secret language, cant. “*பயில் பலவும் பேசி*” (பதினொ. ஆளுடை. திருவுலா. 112.)

**பயில்பன்னா** *payilpanna*, பெ. (n.) கப்பல் முன்னணியம் (nant.); forecast.

**பயில்விழிகாட்டல்** *payilvilikkāṭṭal*, பெ. (n.) பெண்களிடத்தில் கண்குறிப்புக் காட்டல்; wink at girls. (சா.அக.)

**பயில்வு** *payilvu*, பெ. (n.) இருப்பு; existence, life. “*அடிமைக்கட் பயிலாதார் பயில்வென்னே*” (தேவா. 1063, 6.)

[பயில் → பயில்வு]

**பயிலகம்<sup>1</sup>** *payilagam*, பெ. (n.) தட்டச்சு, சுருக்கெழுத்து முதலியன பயிலுதற்குரிய நிறுவனம்; institute of training (in typing, shorthand, etc.) “*தட்டச்சுப் பயிலகம்*”

**பயிலகம்<sup>2</sup>** *payilagam*, பெ. (n.) தட்டுப்பலா; an unknown tree probably a variety of jack tree. (சா.அக.)

**பயிலடி-த்தல்** *payil-adi-*, 4. செ.கு.வி. (v.i.) சீழ்க்கையடித்தல்; (இ.வ.) to whistle.

[பயிர் → பயில் + அடி-,]

**பயிலரங்கம்** *payil-araṅgam*, பெ. (n.) கலந்துரையாடல் மூலமும் செய்முறைப் பயிற்சி மூலமும் குறிப்பிட்ட துறையை அறிந்து கொள்வதற்காக நடத்தப்படும் குறுகிய காலப்

பயிற்சி; workshop on a particular subject, ‘அகராதியியல் பயிலரங்கு’, ‘நாடகக்கலைப் பயிலரங்கு’

[பயில் + அரங்கம்]

**பயிலல்** *payilal*, பெ. (n.) எடுத்தலோசை (குடா.); high note.

[பயில் → பயிலல்]

**பயிலி** *payili*, பெ. (n.) பசளை (இ.வ.) பார்க்க; see *paśalai*.

[பயில் → பயிலி]

**பயிலிகம்** *payiligam*, பெ. (n.) குப்பைமேனி; rabbish plant. (சா.அக.)

மறுவ: பயிலியம்

**பயிலியம்** *payiliyam*, பெ. (n.) குப்பைமேனி பார்க்க (மலை.); a wide-spread common weed.

[பயில் → பயிலியம்]

**பயிற்கணக்கு** *payir-kaṇakku*, பெ. (n.) குழுஉக்குறியெண்; (j.) words denoting numbers, current among merchants.

[பயில் + கணக்கு]

**பயிற்சி** *payirci*, பெ. (n.) வேலை, விளையாட்டு போன்றவற்றில் பட்ட அறிவு பெறத் தேவையான செயல் குறிப்புகளைப் பல முறை செய்து பழக்கப்படுத்திக்கொள்ளும் முறை; training. “*போதுமான பயிற்சி இல்லாதால்தான் நம் வீரர்கள் போட்டியில் தோற்றார்கள்*” “*போர்க்காலத்தில் மக்களுக்கும் படைக்கலப் பயிற்சி அளித்தல் உண்டு*”

**பயிற்சி** *payirci*, பெ. (n.) 1. பழகு; practice, habit, training, learning. 2. பழக்கம்; familiarity, acquaintance.

[பயில் → பயிற்சி]

**பயிற்சிக்கல்லூரி** *payirci-k-kallūri*, பெ. (n.) குறிப்பிட்ட தொழில், வேலை முதலிய வற்றுகான பயிற்சி அளிக்கும் நிறுவனம்; training collegier. “ஆசிரியர் பயிற்சிக் கல்லூரி” “காவலர் பயிற்சிக் கல்லூரி”

[பயிற்சி + கல்லூரி]

**பயிற்சியாளர்** *payirci y-ālar*, பெ. (n.) குறிப்பிட்ட பணிக்கு ஏற்ற பயிற்சியை அளிப்பவர்; trainer; coach. “ஓட்டப் பந்தய வீராங்கனையார் தமக்கென ஒரு பயிற்சியாளரை அமர்த்திக் கொண்டுள்ளார்” “கொலை நடந்த இடத்துக்குத் துப்புத் துவக்கும் நாயுடன் அதன் பயிற்சியாளரும் வந்திருந்தார்” 2. பயிற்சி பெறுபவர்; trainee. “பயிற்சியாளர் களுக்குச் சான்றிதழ் வழங்கப்பட்டது”

[பயிற்சி → பயிற்சியாளர்]

**பயிற்றி** *payirri*, பெ. (n.) பயிற்சி பார்க்க; 2 ‘பழமையும் பயிற்றியும்..... உடையார்’ (இறை. 2. பக், 27.)

[பயிற்சி → பயிற்றி]

**பயிற்று-தல்** *payirru-*, 5. செ.குன்றாவி. (v.t.) 1. பழக்குதல்; to train, habituate accustom. “சிறந்தது பயிற்றல்” (தொல். பொ. 192.) 2. கற்பித்தல்; to teach, instruct. “அற்றை நாளாதிதாக வவர்களும் பயிற்றுகின்றார்” (சீவக. 1647.) 3. பலகாற் கூறுதல்; to repeat many times. “கரப்பி லுள்ளமொடு வேண்டுமொழி பயிற்றி” (புறநா. 34.)

4. சொல்லுதல்; to speak, utter, tell. “தீண்டியுங் கண்டும் பயிற்றியும்” (பு.வெ. 9, 11.) 5. செய்தல்; to do, perform “வழிபாடு பயிற்றினான்” (திருவாணைக். தீர்த்த. 34.) 6. கொளுவுதல்; to cause to hold. “பயிற்றிய தெனநிறம் பரந்த” (குணிகைப்பு. நாட்டுப். 53.)

[பயில் → பயிற்று-]

**பயிற்றுநர்** *payirrunar*, பெ. (n.) பயிற்சியாளர்; பார்க்க. see *payirciyālar*.

[பயில் → பயிற்று → பயிற்றுநர்]

**பயிற்றுமொழி** *payirru-moḷi*, பெ. (n.) பாடம் கற்பிக்கப் பயன்படுத்தும் மொழி; medium of instruction. “முன்பு கல்லூரியில் ஆங்கிலம் மட்டும் பயிற்று மொழியாக இருந்தது”

[பயிற்றும் + மொழி]

**பயிற்றுவி-த்தல்** *payirru-vi-* 8. செ.குன்றா.வி1. ஒருவருக்கு ஒன்றைக் கற்றுக்கொடுத்தல்; பயிற்சி அளித்தல்; teach. “கல்வி பயிற்றுவிக்கும் ஆசிரியர்களுக்கு உயர் ஊதியம் தரப்பட வேண்டும்” “இங்குப் பெண்களுக்குத் தையல் பயிற்றுவிக்கப்படும்” 2. ஒருவரைப் பழக்குதல்; train. “எங்களுடைய தொழிற்சாலைக்கு ஏற்ற வகையில் தொழிலாளர்களைப் பயிற்று விக்கிறோம்”

[பயில் → பயிற்று → பயிற்றுவி-]

**பயிறு** *payiru*, பெ. (n.) பயறு பார்க்க; see *payaru*. “பயிறு வகைகளை வேகவைத்துச் சாப்பிட்டால் உடலுக்கு நல்லது என்பார்கள்”. (உ.வ.)

[பயறு → பயிறு]

**பயின்<sup>1</sup>** *payin*, பெ. (n.) 1. உட்படுகுருத்து; the inner most tender leaves of palm sprouts. 2. குருத்து; shoots of the palm. 3. அரக்கு; lac. (சா.அக.)

**பயின்<sup>2</sup>** *payin*, பெ. (n.) 1. பிசின்; gum, glue. “பல்கிழியும் பயினும்” (சீவக. 235.) 2. பாலேடு (திவா.); cream. 3. கப்பலின் சுக்கான்; rudder. “சிதையுங் கலத்தைப் பயினாற் றிருத்தும் திசையறி மீகானும்” (பரிபா. 10, 54.)

[பயில்<sup>1</sup> → பயின்]

**பயினன்** *payinan*, பெ. (n.) ஆயிரந்தலையுடையதாகக் கருதப்படும் அரவரசு (ஆதிசேடன்); ādišēṣa. “பயினன் மேல்வரு கல்லென” (பாரத. சம்பவ. 119.)

[பை → பையினன் → பயினன்]

**பயினாசெல்லி** *pauyinācelli*, பெ. (n.) ஒரு வகைச் செடி; a plant named acanthus ilicifolia. (சா.அக.)

**பயினி<sup>1</sup>** *payini*, பெ. (n.) கூடுகை (திவா.); union.

[பயில்<sup>1</sup> → பயினி]

**பயினி<sup>2</sup>** *payini*, பெ. (n.) குறிஞ்சி நிலத்து உண்டாம் ஒருவகை மரம் (குறிஞ்சிப். 69.); a kind of tree peculiar to hilly tracts.

து. பாய்னி.

[பயின் → பயினி]

**பயுதூலை** *payūtūlai*, பெ. (n.) வெள்ளி; silver. (சா.அக.)

**பயோகனம்** *payōganam*, பெ. (n.) ஆலங்கட்டி; hail stone. (சா.அக.)

**பயோதகம்** *payōdakam*, பெ. (n.) 1. பெருங் கடல்; ocean. 2. முகில்; cloud. (சா.அக.)

மறுவ: பயோதம்

**பயோதகி** *payōdagi*, பெ. (n.) பாற்கடல்; milk sea. (சா.அக.)

**பயோததி** *payōtati*, பெ. (n.) 1. பாற்கடல்; the sea-milk. “திரை கெழு பயோத்தி துயிலும் தெய்வவான் மரகத மலை” (கம்பரா. திருவவ. 12.) 2. கடல் (பிங்.); sea.

[பயம் + உததி]

உததி = Skt.

**பயோதம்** *payōdam*, பெ. (n.) மேகம் (யாழ்.அக.); cloud.

**பயோதரப்பத்து** *payōdara-p-pattu*, பெ. (n.) மகளிர் மார்பகங்களைப் பற்றிப்பத்துப் பாடல்களாற் சிறப்பித்துக்கூறும் சிற்றிலக்கிய வகை. (இலக்.வி.852.); a poem in ten stanzas on woman's breasts.

[பயோதரம் + பத்து]

**பயோதரம்** *payodaram*, பெ. (n.) 1. முகில் (பிங்.); cloud as holding water. (நீரைக் கொண்டது.) 2. கடல்; (யாழ்.அக.); sea 3. முலை; woman's breasts, as containing milk. “பஞ்சா ரமளிப் பிரிதலுண்டோ வெம் பயோதரமே” (திருக்கோ.378.) 4. பால் (யாழ்.அக.) milk 5. கரும்பு. (யாழ்.அக.); sugar cane.

[பயம் + உதரம்]

உதரம் = Skt.

பயோதி *payōdi*, பெ. (n.) கடல்; sea.  
“பயோதிபோற் குழந்ததாமே” (மேருமந்.1077)

பயோதிகம் *payōdigam*, பெ. (n.) கடல்நுரை;  
sea froth-cuttle fish bone. (சா.அக.)

பயோநிதி *payōnidi*, பெ. (n.) பெருங்கடல்;  
ocean. (சா.அக.)

பர்ப்படகம் *parppadagam*, பெ. (n.) பர்ப்படகம்  
(இ.வ.) பார்க்க; see *parppāḍagam*.

[பர்ப்படகம் → பர்ப்படகம்]

பர்ப்பாடகம்<sup>1</sup> *parppāḍagam*, பெ. (n.)  
1. செடிவகை; fever plant, s.sh. (w.)

பர்ப்பாடகம்<sup>2</sup> *parppāḍagam*, பெ. (n.)  
அப்பளவகை; a kind of thincake. (இ.வ.)

[அப்பளம் → பப்படம் - பர்ப்படம் →  
பர்ப்பாடகம்]

பர்ப்பணம் *parpaṇam*, பெ. (n.) பாவட்டை  
(தைலவ.) பார்க்க; see *pāvattai*.

பர-த்தல் *para-*, 10. செ.கு.வி. (v.i.)  
1. பரவுதல்; to spread, extend; to be diffused,  
as water, air, odour, epidemic, clouds or light.  
“பனிமலை முதல் குமரி முனை வரை  
பரந்திருக்கும் துணைக்கண்டம்” “ஆனிற்  
பரக்கும் யானைய முன்பிற்கானக நாடனை”  
(புறநா.5.) 2. தட்டை யாதல்; to be flattened,  
as by hammering; to be broad, as a plane  
surface. “நாநுனிபரந்து” (தொல்.எழுத்.93.)  
3. அலமருதல்; to be bewildered, perplexed.  
“பரந்து கெடுக உலகியற்றி யான்” (குறள்,1062.)

தெ. பரட்சு க. பரெ ம. பாக்க து. பரதுனி

[பா → பார் - பர-]

பாக்க<sup>1</sup> *parakka*, வி.அ. (adv.) 1. ஓர் இடத்தில்  
மட்டும் அல்லாமல் பல இடங்களில்;  
பெருமளவில்; extensively. “பெண்ணூரிமைக்  
கருத்துகளை நூல் முழுதும் பாக்கக்  
காணலாம்” 2. இடத்தை நிரப்பி இருக்கும்படி;  
பரப்பி; spreading occupying a large space.  
“ஏன் கூடத்தில் பண்டங்களைப் பாக்க  
வைத்திருக்கிறாய்”

[பா → பார் → பர → பாக்க]

பாக்க<sup>2</sup> *parakka*, து.வி (adv.) விரிவாய்; in  
detail, in extense. “பாக்கவென்பகர்வது”  
(கம்பரா. சடாயுவுயிர்.11.)

[பர → பாக்க]

பாக்கப்பாக்கப்பார்-த்தல் *parakka-p-*  
*parakka-p-pār-*, 4. செ.கு.வி. (v.i.) அலமந்து  
விழித்தல்; to look blank and confused.  
(கொ.வ.)

[பாக்க + பாக்க + பார்-]

பாக்கம் *parakkam*, பெ. (n.) அகன்றது; ex-  
tension, wideness.

[பர → பாக்கம்]

பாக்கழி<sup>1</sup>-தல் *parakkali-*, 2. செ.கு.வி. (v.i.)  
பெரும்பழியறுதல்; to fall into disgrace; to lose  
one's fair name. “நின்மல னென்றோதிப்  
பாக்கழிந்தாள்” (திவ்.பெரியதி.4,8,5.)

[பர → பாக்கம் + அழி-]

பாக்கழி<sup>2</sup>-த்தல் *parakkali-*, 4. செ.குன்றா.வி.  
(v.t.) பெரும்பழிவிளைத்தல்; to cause dis-  
grace. “கொந்தளமாக்கிப் பாக்கழித்து”  
(திவ்.நாய்ச். 12,3.)

[பர → பாக்கம் + அழி-]

**பார்க்கழி<sup>3</sup>** *parakkali*, பெ. (n.) 1. பெரும்பழி; disgrace, infamy “பார்க்கழி யிதூநீ பூண்டாற் புகழையார் பரிக்கற் பாலார்” (கம்பரா. வாலிவதை.79.) 2. சீர்கெட்டவ-ன்-ள்; (நெல்லை.) immodest person.

[பார்க்கம் + அழி]

**பார்க்கழிவு** *parakkalivu*, பெ. (n.) பார்க்க, பார்க்கழி. see *parakkali*.

[பார்க்கம் + அழிவு]

**பார்க்காவெட்டி** *parakkāvetṭi*, பெ. (n.) அதிகமாய் விரைவுபடுபவன்-ள், overhasty person. (இ.வ.)

[பரபர → பரபர்க்கா → பார்க்கா + வெட்டி]

**பார்க்கு-தல்** *parakku*, 5. செ.கு.வி. (v.i.) அலைந்துதிரிதல்; to roam about. “பார்க்கினார் படுவெண்டலை யிற்பலி” (தேவா.117,9.)

[பர → பார்க்கு-,]

**பார்க்குடி** *para-k-kudi*, பெ. (n.) பரவர்க்குடியிருக்குமிடம்; (இ.வ.) parava quarters.

[பரவர்க்குடி → பார்க்குடி]

**பார்க்கூலி** *para-k-kūli*, பெ. (n.) கமைகூலி; wages for carrying. “பார்க்கூலிபட்டுக் கொண்டுவந்து” (S.I.I.v,497.)

[பாரம் → பரம் + கூலி]

**பார்க்கொடை** *parakkodai*, பெ. (n.) நெல்வகை; a kind of paddy.

[பரம் + கொடை]

**பார்க்கொரவை** *para-k-koravai*, பெ. (n.) 1. பதினமூன்று விரலம் வளர்வதும் பச்சை

நிறமுள்ளதுமான நன்னீர்மீன்வகை; murrel, fresh-water fish, greenish, attaining 13in. in length. 2. பார்க்க, குறவை; see *kuravai*.

[பரம் + குறவை → கொரவை]

**பார்கதி** *para-kadi*, பெ. (n.) வீடுபேறு; salvation, as the highest goal. “பார்கதி புகுவானே” (திருவாச.5,35.)

[பரம் + கதி]

கதி = Skt.

**பார்கம்** *paragam*, பெ. (n.) விலங்குகளிலும், நிலைத்திணைகளிலுமுள்ள மூலத்தாதுப் பொருட்கள்; a name for the root tissues in animal and plants, the pulp of plants. (சா.அக.)

**பார்குடிலம்** *para-kudilam*, பெ. (n.) மூலமந்திரம் (ஓம்); the mūla mandiram ōm (w.).

**பார்குபார்கு** *paragu-paragu*, பெ. (n.) தடுமாறித்திரிகை; wandering in utter perplexity. “என்பார்குபார்குகெடுவது என்று” (ஈடு,4,9,1.)

[பார்கு + பார்கு]

**பார்குபார்கெனல்** *paraku-parakenal*, பெ. (n.) 1. தடுமாறுதற்குறிப்பு; expr. signifying utter perplexity. “விஷயாந்தர்ப்ராவண்யத்தாலே பார்குபார்கென்று திரிந்தவன்” (திவ். திருமாலை.38,128.) 2. ஒலிக்குறிப்பு; onom. expr. of scratching sound. “பார்குபார்கென்றே சொறிய” (குனிப்பா.)

[பார்கு + பார்கு + எனல்]

**பார்குரவை** *para-kuravai*, பெ. (n.) பார்க்கொரவை பார்க்க; murrel.

பரகுரு *para-guru*, பெ. (n.) அறிவாசிரியன் (ஞானதீக்கை.1.); spiritual preceptor.

[பர + குரு]

பரங்கருணை *paraṅ-karuṇai*, பெ. (n.) தெய்வவருள்; the divine mercy. “பருகற்கினிய பரங்கருணைத் தடங்கடலை” (திருவாச.11,15.)

[பரம் + கருணை]

பரங்கி *paraṅgi*, பெ. (n.) 1. கண்டு பாரங்கி பார்க்க; see *kaṇḍupāraṅgi* a tree. 2. இலவங்கம் பார்க்க; see *ilavaṅgam*

பரங்கிக்கள்ளவராகன் *paraṅgi-kallavarāgaṇ*, பெ. (n.) மட்டமான மாழைக்காகவகை (சரவணபணவிடு.206.); an inferior coin.

[பரங்கி + கள்ளவராகன்]

பரங்கியாமணக்கு *paraṅgi-y-āmaṇakku*, பெ. (n.) செங்கொழும் பப்பாளி (M.M.55.); papaya.

[பரங்கி + ஆமணக்கு]

பரங்கிரி *paraṅ-kiri*, பெ. (n.) பரங்குன்றம் பார்க்க; see *paraṅguṇḍam*.

பரங்குன்றம் *paraṅ-kuṇḍam*, பெ. (n.) 1. திருப்பரங்குன்றம் பார்க்க; see *tiruparankundram* a shrine. “தண்பரங்குன்றம்” (பரிபா.8,130.) 2. இமயமலைச் சாரலில் உள்ள திருப்பிரிதி என்னும் திருமால்தலம்; a viṣṇu shrine on the slopes of the Himālayās.

[பரன் + குன்றம்]

பரங்குன்று *paraṅ-kuṇḍu*, பெ. (n.) பார்க்க, பரங்குன்றம் பார்க்க; see *parankuṇḍam*. “பனியேய் பரங்குன்றின் பவளத்திரளே” (திவ்.பெரியதி.7,1,6.)

[பரம் + குன்று]

பரசிவம்<sup>1</sup> *para-śivam*, பெ. (n.) பார்க்க, பரசிவன். see *paraśivaṇ*.

[பரசிவன் → பரசிவம்]

பரசிவம்<sup>2</sup> *para-śivam*, பெ. (n.) ஆற்றல் (சக்தி) ஓடுங்கிறதற்கிடமாய் நின்ற மெய்ப்பொருள் இது; மெய்ப்பொருளெலாங் கடந்த முடிவிலே நின்றது; sivan in his highest form. “ஓடுங்கு நாளினிலே யயனரியுருத்திரன் மகேசன்-நெடுஞ்சதாசிவன் விந்துநாதஞ் சத்தி நெறியே-யடங்கிடம் பரசிவத்தினிற் பரசிவமனைத்துங்-கடந்த-கடந்ததத்துவ முடிவிலே நின்றது கருதி” (அருணாசலபு. திருமலை. 5.)

பரசிவமூர்த்தி *para-śiva-mūrti*, பெ. (n.) அருட்சிவம் (சதாசிவம்) (சி.லி. ஞாந. 3.); manifestation of sivan.

[பரசிவம் + மூர்த்தி]

மூர்த்தி = Skt.

பரசிவன் *para-śivaṇ*, பெ. (n.) மேனிலை (ஞாரிய)ச் சிவன்; siva in His highest form.

[பரம் + சிவன்]

பரசீவைக்கியம் *para-śivaikkiyam*, பெ. (n.) ஆதனும் கடவுளும் ஒன்றுகை (விவேக சூடா. 9.); union of the individual soul with the superme soul.

[பர + சீவைக்கியம் (சீவ + ஐக்கியம்)] = Skt.

**பரசு<sup>1</sup>-தல்** *paraṣu-*, 5. செ.குன்றாவி. (v.t.)  
1. போற்றுதல்; to praise, extol. “செந்நாவலர்  
பரசம்புகழ்த் திருப்பெருந்துறை” (திருவாச. 34,  
1.) 2. மெல்லென ஒதுக்கி யெடுத்தல்; to sift  
gently 3. மெல்லெனத் தேய்த்தல்; nāñ. to rub  
gently.

க. பரசு

[பரவு → பரசு]

“பரவும் பழிச்சும் வழத்தின் பொருள்”  
(தொல்.865)

**பரசு<sup>2</sup>-தல்** *paraṣu-*, 10. செ.கு.வி போற்றி  
வழிபடல்; extol. “சண்டேசன்றாள்  
பிரசமலரிறைத் திறைஞ் சிப்பரசு வாமே”  
(சேதுபு. கடவுள்வா. 12.)

**பரசு<sup>2</sup>** *paraṣu*, பெ. (n.) 1. மூங்கில்; bamboo.  
2. கோடாசரி என்னும் மூலிகை; a kind of  
herb. (சா.அக.)

**பரசு<sup>4</sup>** *paraṣu*, பெ. (n.) பண்வகை (பிரதாப.  
விலா. 55.); a kind of melody.

**பரசு<sup>5</sup>** *paraṣu*, பெ. (n.) தெரிநிலை  
வினைப்பகுதி; buse word of clear indication.

**பரசுகம்** *para-śugam*, பெ. (n.) வீட்டின்பம்;  
the bliss of salvation.

[பர + சுகம்]

சுகம் = Skt.

**பரசுபாணி** *paraṣu-pāṇi*, பெ. (n.) துரிக; cop-  
per sulphate.

**பரசை** *paraśai*, பெ. (n.) ஆறு முதலியன  
கடக்கும் சிறிய ஓடம்; wicker-boat, coracle.

[பரிசு → பரசை]

**பரஞ்சம்** *parañjam*, பெ. (n.) நுரை; foam,  
froth. (சா.அக.)

**பரஞ்சாட்டு-தல்** *parañ-cāṭṭu-*, 5.  
செ.குன்றாவி (n.) பொறுப்புக் கட்டுதல்; to  
saddle one with responsibility. “மாற்று  
மருந்து முக்கண் மருந்தென்று பரஞ்சாட்டி”  
(குற்றா. குற. 42.)

[பாரம் → பரம் + சாட்டு-]

**பரஞ்சுடர்<sup>1</sup>** *parañ-cuḍar*, பெ. (n.) பார்க்க,  
பரஞ்சோதி “பாரதங் கைசெய் திட்டு வென்ற  
பரஞ்சுடர்” (திவ். பெரியதி. 1, 8, 4.)

[பரம் + சுடர்]

**பரஞ்சுடர்<sup>2</sup>** *parañ-cuḍar*, பெ. (n.)  
சுயம்பிரகாசக் கடவுள்; Supreme Being as the  
Light Divine. “பரஞ்சுடர் முக்கட் பரமன்”  
என்று முதற்குறிப்புக்கவி. (திருக்கருவைக்  
கவித்துறையந்தாதி.)

**பரஞ்சோதி** *parañjōdi*, பெ. (n.) 1. கடவுள்;  
Supreme Being, as the Light Divine. கடவுள்;  
god. 2. சிவன்; siva. “பவமாயங் காத்தென்னை  
யாண்டுகொண்ட பரஞ்சோதி” 3. திருமால்;  
Tirumāl. “பாம்பினைணப் பள்ளிகொண்டாய்  
பரஞ்சோதி” (திவ். பெரியதி. 11, 8, 7.)

[பரம் + சோதி]

**பரஞ்சோதி முனிவர்** *parañ-jōdi-muṇivar*,  
பெ. (n.) 1. மெய்கண்ட தேவரின் ஆசிரியரான  
சிவநெறிப் பெரியார்; a saiva sage, the guru

of Meykaṇḍa tēvar. 2. திரு விளையாடற்புராணம் இயற்றிய ஆசிரியர்; the author of Tiruvilaiyāḍar-purāṇam.

[பரஞ்சோதி + முனிவர்]

(பரஞ்சோதிமுனிவர் 16 ஆம் நூற்றாண்டில் தஞ்சை மாவட்டத்துத் திருமறைக்காட்டில் சிவனியமரபில் தோன்றியவர். திருவிளையாடற் புராணம் பாடிய இவரியற்றிய வேறு நூல்கள்: மதுரை அறுபத்து நான்கு திருவிளையாடற் போற்றிக்கலிவெண்பா, மதுரைப் பதிற்றுப் பத்தந்தாதி, வேதாரணிய புராணம்.)

பரஞ்சோதியார் *parañjōdiyār*, பெ. (n.) பதினாறாம் நூற்றாண்டில் வாழ்ந்தவரும் சிதம்பரப் பாட்டியல் என்னும் இலக்கண நூலைச் செய்தவருமான சிவனியப்பெரியார்; author of chitambara-p-pāṭṭiyal in 16th C.

(சிதம்பரச் செய்யுட் கோவை போலத் தலத்தின் சிறப்பை யுணர்த்தும் முறையில் பாட்டியலையும் கூறுகின்றது. புலவர்களாற் போற்றப்படுவது. இது உறுப்பியல், செய்யுளியல், ஒழிபியல், பொருளியல், மரபியல் என்னும் ஐந்தியல்களையுடையது. இவர் சிவனியநெறியர் என்பதனை அந்நூலின் சிறப்புப் பாயிரத்தால் உணரலாம்.)

பரஞ்சோலி *parañjōli*, பெ. (n.) பெருஞ்சோலி; a kind of tree.

மறுவ: பெருஞ்சூலி, மருட்சூலி (சா.அக.)

பரஞான தீபவிளக்கம் *para-ñāṇa-tība-vilakkam*, பெ. (n.) திருவருள்; divine grace. “தேற வுதிக்கும் பரஞான தீபவிளக்கங் காண” (திருப்பு. 588.)

[பரஞானம் + தீபம் + விளக்கம்]

பரஞானம் *para-ñāṇam*, பெ. (n.) 1. கடவுளைப் பற்றிய அறிவு; knowledge of god. 2. இறைவனோடு ஒன்றிநின்று அவனை நுகர்ந்துணரும் பத்தி நிலை வகை; (vaiṣṇ) the second and intermediate stage of devotion in which a devotee gains intimate knowledge of the Supreme Being by means of spiritual union.

[பரம் + ஞானம்]

ஞானம் = Skt.

பரட்டை<sup>1</sup> *paraṭṭai*, பெ. (n.) தலை முடி எண்ணெய்ப்பசை இல்லாமல் தாறுமாறாகப் பரந்து கிடப்பது; unkempt appearance. “தலை சீவிக்கொண்டு வரக்கூடாதா? இப்படிப் பரட்டையாக வந்து நிற்கிறாயே” (உ.வ.) “பரட்டைமுடி” “பரட்டைத்தலை”

[பர → பரட்டை]

பரட்டை<sup>2</sup> *paraṭṭai*, பெ. (n.) செடி முதலியன தலை பரந்து நிற்கை; spreading, as of shrubs.

க. பரட்டெ

[பர → பரட்டை]

பரட்டைக்கீரை *paraṭṭai-k-kirai*, பெ. (n.) பரட்டைக் கீரை (பதார்த்த. 603) பார்க்க; see *paraṭṭai-k-kirai*.

மறுவ: எலிச்செவிக்கீரை

[பரட்டை + கீரை]

பரட்டையம் *paraṭṭaiyam*, பெ. (n.) ஒட்டுச் சல்லடம்; a close fitting drawers, used by athletes. “பரட்டைய நரல வீக்கி” (சூளா. கல்யா. 16.)

ஒருகா: [பரட்டை → பரட்டையம்]



பரடு *paraḍu*, பெ. (n.) காற்கரண்டை; ankle; “புடைச்சிறு பரடு புல்லிக்கிண்கிணி சிலம்பொடாம்ப” (சீவக. 2445.)

க. பரடு

[பரல் → பரடு]

பரண்<sup>1</sup> *paraṇ*, பெ. (n.) 1. பொருள்களைப் போட்டு வைப்பதற்காக அறையின் மேற் கூரையிலிருந்து கட்டித் தொங்கவிடப்பட்டிருக்கும் மரச்சட்டம் அல்லது அது போன்று கட்டப்பட்ட சுதைமாத் தளம்; loft of wooden plants or cement slabs for storing odds and ends. “பழைய பொருள்களை எல்லாம் பரணில்தான் வைப்பார்கள்” 2. (காவல் செய்வதற்காக) கம்புகளைக் கொண்டு அமைக்கப்படும் உயரமான மேடை; a kind of watch-tower.(made of bamboo) “பரண் மீது ஏறி நின்று பார்த்தால் தொலை தூரத்திலிருந்து வரும் ஆளையும் பார்த்து விடலாம்” “வேடர்கள் மரங்களின் மீதே பரண் அமைத்துக் கொள்வார்கள்”

[பரம் → பரண்]

பரண்<sup>2</sup> *paraṇ*, பெ. (n.) 1. காவல் மேடை; watch tower. 2. மேற்றட்டு; rack over a fireplace, loft under the roof of a house. 3. மச்சு; upper storey. “சூழ்பரண் மேல் போர்கடா வரசர்” (திவ். திருவாய். 8, 4, 1.)

[பரம் → பரண்]

பரண்<sup>3</sup> *paraṇ*, பெ. (n.) மேற்கவசம்; luting the vessel containing the medicine with cloth and clay or other tenacious substance when exposed to fire. (சா.அக.)

பரண்டாசாலா *paraṇḍāśālā*, பெ. (n.) தட்டையாய்-அகலமாய்க் காணக்கூடுமோர் ஆற்று மீன். (குஞ்சை.மீன்.); a kind of river fish.

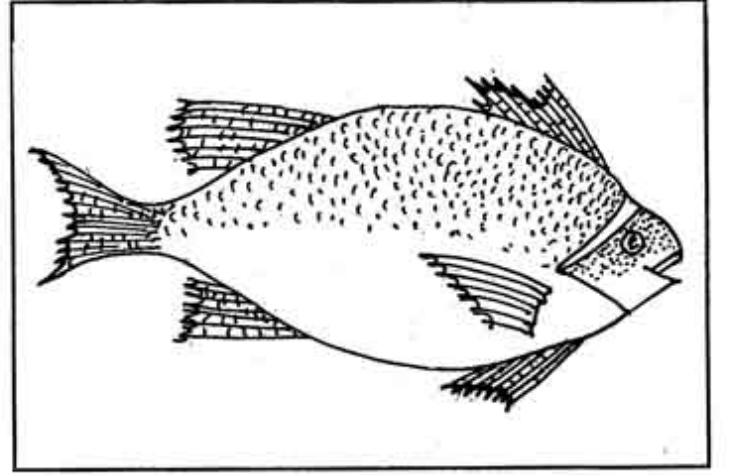

பரண்டை *paraṇḍai*, பெ. (n.) 1. பறவை வகை; a kind of bird. “பறண்டை வலத்திற் பாடி வலத்திலிருந்து இடத்திற் போந்து” (சர்வா. சிற். 16.) 2. பார்க்க, பரடு. (j.) see paraḍu. 2. கணைக்கால்; ankle.

[பற → பறண்டை → பரண்டை]

பரண்டை வகைகள்:

1. தாயும் பரண்டை
2. சாண் பரண்டை
3. வெள்ளப் பரண்டை
4. செதில் பரண்டை
5. ஆலைப் பரண்டை
6. ஓலைப் பரண்டை
7. காற்றுப் பரண்டை

பரணதேவர் *paraṇa-dēvar*, பெ. (n.) பதினோராந் திருமுறையில் சிவபெருமான் திருவந்தாதி இயற்றிய ஆசிரியர்; a poet, author of siva perumāntiruvandādi in patinōrāntirumuṟai.

[பரணர் + தேவர்]

**பரணம்** *paraṇam*, பெ. (n.) 1. தூங்குகை; main-taining, supporting. “உலக பரணத் திற்காகக் கடவுள் தோற்றாவு செய்கிறார்” 2. உடுத்துகை; wearing, putting on. 3. கவசம் (பூழ்அக); armour 4. சம்பளம் (பூழ்அக); pay, salary. 5. பட்டுச்சீலை (பூழ்அக); silk saree. 6. பாரம் (பூழ்அக); bur-den, load. 7. பார்க்க, பரணி, 1. (w.) see paraṇi, 1.

**பரணர்** *paraṇar*, பெ. (n.) கடைக்கழகக்காலப் புலவர்; a poet in last sangam.

(இவர் சங்கப் புலவர்களில் ஒருவர். பல நூல்களையும் நன்கு ஒதியுணர்ந்த-படியால் பேரறிவாளராகத் திகழ்ந்தார். கபிலர்பால் இவர் பெரு நண்புடையவர். அதனால் பலரும் இவர்களிருவரையும் ஒருங்கிணைத்துக் ‘கபிலபரணர்’ என்று கூறுவர். இவர் செங்குட்டுவன் என்னுஞ் சேர மன்னன் மீது பத்துப் பாடல்களைப் பாடினார். இப்பாடல்களின் பொருட்டுச் சேர மன்னன் பல ஊர்களையுடைய ஒரு நாட்டையும், குட்டுவன் சேரல் என்னும் தன் அருமைத் திருமகளையும் நன்கொடையாக வழங்கினான். அக்காலத்தில் இருந்த முடியுடை மன்னர்கள் இவர்பால் பாடல் பெறுவதைத் தமக்கோர் பெருமையாகக் கருதினார்கள். இவர் எவர்பாலும் இனிய பண்பினொடு பழகினார். அரசராயினும் குடிகளாயினும் ஒருவரோடொருவர் மாறுபடுவராயின் இவர் அவர்களிடையே புகுந்து அறவுரைகள் பல புகன்று அவர்களை நண்பர்களாக்கி விடுவார். “பரணன் பாடினன் மற்கொன் மற்று நீ” என்று இவரால் அதிகமான் பாடப் பெற்றிருப்பதை ஒரு புகழாக ஒளவையார் வியந்து கூறியுள்ளார். தூங்கருதியவற்றை முடித்தற்கு மன்னர்கள் இவருடைய உதவியையே நாடினர். பேகன் தன் மனைவி கண்ணகியைத் துறந்து பரத்தை வசப்பட்டிருந்தபோது இவர் “மடத்தகை மாமயில்” எனனுஞ் செய்யுளைப் பாடி நல்லறிவுச்சுடர் கொளுத்திப் பேகன் தன் மனைவியோடு வாழுமாறு செய்தார்.)

**பரணி<sup>1</sup>** *paraṇi*, பெ. (n.) போர்முகத்தில் ஆயிரம் யானைகளை அழித்து வென்ற வீரனைப் பாட்டுடைத் தலைவனாகக் கொண்ட சிற்றிலக்கியவகை (இலக்.வி.839.); a poem about a hero who destroyed 1000 elephants in war.

கழக (சங்க)க் காலத்தில் ‘களவழி’ எனப்பட்ட சிற்றிலக்கிய வகையே பின்னாளில் பரணி எனப் பெற்றது. பெருமிதம் வாய்ந்த போர்க்களக்காட்சிகளைக் கூறுவதால் உயர்வுப்பொருளில் (பரம் + பரண்) பரணி என்னும் பெயர் அமைந்ததாகக் கொள்ளலாம் அடுப்பு எனப்பொருள்படும் விண்மீன் பெயரான பரணி நாளில் கொண்டாடப் பெறும் போர் வெற்றி விழாவைச் சிறப்பித்துப் பாடுதலின் பரணி யென்னும் பெயர் பெற்ற சிற்றிலக்கியம் என்றும் போரில் வெற்றி வீரனைப் பாடுதலைப் பொருளாகக் கொண்ட நூல் பரணி எனப்படும் என்றும் கூறுவர். இலக்கண முறைப்படி இது புறத்திணையின் பார்படும். “ஆனைஆயிரம் அமரிடை வென்ற மானவனுக்கு வகுப்பது பரணி” பாட்டியல் இலக்கணம். பரணி நூல்களில் இந்நாளில் சிறந்து விளங்குவது கலிங்கத்துப் பரணி. இதனைப் பாடியவர் செயங்கொண்டார் என்னும் புலவர்.)

**பரணி<sup>2</sup>** *paraṇi*, பெ. (n.) சாடி; a kind of jar. “ஊறுகாய்ப் பரணி”.

**பரணி<sup>3</sup>** *paraṇi*, பெ. (n.) மூலிகையின் இறுதிப்பெயர்; second term referring to different plants as shown under.

**பரணி வகைகள்**

1. ஏலாபரணி
2. சாலாபரணி
3. கதிராபரணி
4. திலாபரணி

5. பீலுபரணி
6. மாடிபரணி
7. மதுப்பரணி (கொம்மட்டி மாதுளை)
8. சுக்கிலபரணி (ஏழிலைப் பன்னை)
9. சிரிபரணி (பேராமல்லி)
10. பொற்றிலைப் பரணி (சித்தாமல்லி)
11. சவ்வியப்பரணி (குழுகை) (சா.அக.)

**பரணிகுடிசை** *paraṇi kuḍiśai*, பெ. (n.) ஓலையால் வேய்ந்தகுடில்; a hut thatched with leaves. “ஒரு பரணி குடிசையிலே ஒரு திவ்ய மங்கள விக் கிரகத்தையும் வளர்த்துக் கொண்டு” (கோயிலொ. 27.)

[பரணம் → பரணி + குடிசை]

**பரணிசெய்தல்** *paraṇi ceytal*, பெ. (n.) சிமிழில் அடைத்தல்; preserving in caskets. (சா.அக.)

**பரணிமழை** *paraṇi-maḷai*, பெ. (n.) மேழ(சித்திரை) மாதத்துப் பதின்மூன்றாம் பக்கலுக்கு (தேதிக்கு)ப் பின் பெய்யும் மழை; shower in the month of cittirai after the 13th day. “சித்திரைத் திங்கள்பதின் மூன்றுக்கு மேனல்ல சீரான பரணி மழையும்” (அறப். சத. 79.)

[பரணி + மழை]

**பரணை<sup>1</sup>** *paraṇai*, பெ. (n.) பரண் பார்க்க; see *paraṇ*. “மேலே உள்ள பரணையில் உள்ள சில பொருளை எடு”

[பரண் → பரணை]

**பரணை<sup>2</sup>** *paraṇai*, பெ. (n.) 1. தண்ணீர் விட்டான் கிழங்கு; water root. 2. மேல்தோல்; outer skin. (சா.அக.)

**பரத்தல்** *parattal*, பெ. (n.) 1. பரவுதல்; spreading as epidemic. 2. மிகுதல்; exceeding. 3. மிகுதியாதல்; increasing. 4. தட்டையாதல்; becoming flat. 5. பரம்புதல்; spreading. 6. விரித்தல்; opening. (சா.அக.)

**பரத்தமை<sup>1</sup>** *parattamai*, பெ. (n.) பணத்திற்காக ஆடவர் பலருடன் உடலுறவு கொள்ளும் தொழில்; prostitution. “பரத்தமை அற்ற குழுகாயம் உருவாக வேண்டும்”.

**பரத்தமை<sup>2</sup>** *parattamai*, பெ. (n.) விலை மகளிருடன் கூடும் ஒழுக்கம்; consorting with harlots. “பண்பில் காதலன் பரத்தமை நோனாது” (மணிமே. 7, 50.)

[பரத்தை<sup>2</sup> → பரத்தமை]

**பரத்தர்** *parattar*, பெ. (n.) காழுகர்; libertine. “வறுமொழியாள ரொடுவம்பப் பரத்தரொடு” (சிலப். கொலைக்கள. 63.)

**பரத்தன்** *parattan*, பெ. (n.) பரத்தையை நுகர்பவன்; (சிலப்.); adulterate with prostitute.

[பரத்தமை → பரத்தன்]

**பரத்தன்** *parattan*, பெ. (n.) வேசையருடன் கூடி யொழுகுபவன்; profligate, debauchee. “நண்ணேன் பரத்தநின் மார்பு” (குறள், 1311.)

[பரத்தை → பரத்தன்]

**பரத்தி** *paratti*, பெ. (n.) நெய்தனிலப்பெண் (சூடா.); woman of the maritime tract.

[பரவன் (ஆ.பா.)] – பரத்தி (பெ.பா.)

**பரத்தியர்** *parattiyar*, பெ. (n.) நெய்தலிலத்துப் பெண்டிர்; women in costal region. “நுளையர் நுளைச்சியர் பரதர் பரத்தியரளவரளத்தியர்” (அகப்பொ. அகத்திணை 24.).

**பரத்திரல்காசு** *parattiral-kāśu*, பெ. (n.) சோழர் காலத்து வழங்கிய செப்பு நாணய வகை; (insc.) a copper coin current in the cōla period.

[பரத்திரல் + காசு]

**பரத்தின்பஞ்சு** *parattin pañju*, பெ. (n.) கண்டங்கத்திரி; indian night shade.

**பரத்து<sup>1</sup>-தல்** *parattu-*, 5. செ.குன்றாவி. (v.t) விரித்தல்; to spread. “எர்க்கரை யாற் பரத்திப்பரத்தி” (தேவையுலா, 203.)

[பர → பரத்து-,]

க. பரடு. ம. பரத்துக.

**பரத்து<sup>2</sup>-தல்** *parattu-*, 5. செ.கு.வி. (v.i) நிரப்புதல்; பரப்புதல்; spread (sth over a place.) “ஈரமாக இருக்கும் வைக்கோலை உதறிப் பரத்திக் காயப் போடு”.

[பர → பரத்து-,]

**பரத்துவன்** *parattuvan*, பெ. (n.) பரத்துவாசன் என்னும் முனிவர்; a saint. “பண்டை நூறெரி பரத்துவனும் போயினான்” (கம்பரா. கிளை கண்டு. 138)

[பரத்துவாசன் → பரத்துவன்]

**பரத்தை<sup>1</sup>** *parattai*, பெ. (n.) அயன்மை; strangeness. “தன்வயி னுரிமையு மவன்வயிற் பரத்தையும்” (தொல். பொ. 111)

[பர → பரத்தை] (மு.தா.125.)

**பரத்தை<sup>2</sup>** *parattai*, பெ. (n.) 1. பொதுமகள்; harlot, strumpet, prostitute, courtesan. 2. பரத்தமைத்தனம் (தொல். பொ. 147 உரை.); adulterous conduct, profligacy, infidelity.

[பர → பரத்தை] (மு.தா.125.)

**பரத்தை<sup>3</sup>** *parattai*, பெ. (n.) செம்பரத்தை பார்க்க; shoe flower. see *šemparattai*.

[செம்பரத்தை → பரத்தை]



**பரத்தை கூறல்** *parattai-kūral*, பெ. (n.) தலைவியின் நெருங்கியவர்கள் கேட்கும்படி தலைவனுடைய மாலையைப் பெறுதல் பரத்தைக்கு எளியது என அவளே கூறல் என்னும் துறை; subject or theme in agam.

“தேங்கமழ் சிலம்பன் தாரெமக் கெளிதென்ப, பாங்கவர் கேட்பப் பரத்தை மொழிந்தன்று”

(பு.வெ.பெருந். 31.)

**பரத்தைமை** *parattaimai*, பெ. (n.) ஒழுக்கக்கேடு; adultery, concubinage. “தலைவன் பரத்தைமை கருதினாளாயிற்று”. (தொல். பொ. 147)

[பரத்தை → பரத்தைமை]

**பரத்தையிற்பிரிவு** *parattaiyir-pirivu*, பெ. (n.) பரத்தையைக் குறித்து மனைவியை விட்டுப் பிரிந்திருத்தலைக் கூறும் அகத்துறை. (அகநா. 204, உரை.); (akap) theme of forsaking one's wife and seeking the company of a harlot

[பரத்தையில் + பிரிவு]

**பரத்தையினகற்சி** *parattaiyin-agarci*, பெ. (n.) பரத்தையிற்பிரிவு (தொல். பொருள். 41) பார்க்க; see *parattayir pirivu*.

[பரத்தையின் + அகற்சி]

**பரத்தையையேசல்** *parattaiyai-yēśal*, பெ. (n.) தலைவனோடு நீர்விளையாட்டை விரும்பிய தலைவி, பரத்தையைப் பழித்தல் என்னும் துறை; subject or theme in Akam.

“அணிலைய லாரனொ அப்புவிழவு அமரும் பணிமொழி அரிவை பரத்தையை ஏசின்று”

(பு.வெ.பெருந். 10.)

**பரத்தைவாயில் பாங்கி கண்டுரை-த்தல்** *parattaiyāyil pāngi kaṇḍuraittal*, செ.கு.வி. (v.i.) சேரிப்பரத்தையின் தோழி, இப்பரத்தை தோழிக்குச் சொல்லும் அகத்துறை; a theme or subject in Akam. “உம்மில் அரிவை உரை மொழி ஒழிய, எம்மில் வலவனும் தேரும் வருமெனப், பரத்தை வாயிற்குப் பாங்கி பகர்ந்தன்று” (பு.வெ.பெருந்.34.)

**பரதசாத்திரம்** *parada-śāttiram*, பெ. (n.) அரபத்த நாவலர் இயற்றிய ஒரு தமிழ் நடனக்கலை நூல்; a treatise in Tamil on the art of dancing by Arapatta - nāvalar.

**பரதகுடாமணி** *parada-śūdāmaṇi*, பெ. (n.) தாளத்தைப் பற்றிக் கூறும் தாள சமுத்திரமென்ற இசைநூலின் ஆசிரியர்; author of an ancient treatise on tālam named Tālaśamuttiram.

[பரத + குடாமணி]

மறுவ தாளசமுத்திரம்.

**பரதசேனாபதியம்** *parada-śēṇābadiyam*, பெ. (n.) ஆதிவாயிலார் வெண்பாவில் இயற்றிய ஒரு நாடக நூல்; (சிலப். உரைச்சிறப்புப்பா. 10); a treatise on dancing and acting in veṇḍā verse, by ādi-vāyilār.

[பரத + சேனாபதியம்]

**பரதத்துவம்** *para-tattuvam*, பெ. (n.) பரம்பொருள்; highest truth, god. “அத்தனே பரதத்துவப் பொருளென்று” (திருவிளை. விடையி. 3)

[பரம் + தத்துவம்]

**பரதத்துவன்** *para-tattuvan*, பெ. (n.) கடந்த சிவபிரான்; lord sivaṇ. “அத்தன் பரதத்துவன்” (கோயிற்பு. வியாக்கி. 29.)

[பரம் + தத்துவம்]

தத்துவம் = Skt.

**பரதம்<sup>2</sup>** *paradam*, பெ. (n.) ஒரு பேரெண் (பிங்.); a hundred quadrillions.

தெ. பரதமு

பரதர்<sup>2</sup> *paradar*, பெ. (n.) ஒழுக்கக் கேடர். (சிலப். 5, 200, அரும்.); debauchees, profligates.

[பரத்தர் → பரதர்]

பரதர்<sup>3</sup> *paradar*, பெ. (n.) நெய்தனில மாக்கள், செட்டிகள் (சூடா.நிக); fishing tribes. “பரதர் மலிந்த பயங்கெழு மாநகர்” (சிலப். 2:2)

பரதவர்<sup>2</sup> *paradavar*, பெ. (n.) மீன்பிடிதொழில் செய்வாருள் ஒரு வகுப்பினர். (நெல்லை. மீன.); fishing tribes.

[படவர் → பரவர் → பரதவர்]

(ஒ. மொ. 224.)

பரதவர்<sup>3</sup> *paradavar*, பெ. (n.) 1. நெய்தனில மாக்கள்; inhabitants of maritime tract, fishing tribes. “மீன்விலைப் பரதவர்” (சிலப். 5, 25). “பரதவர் நெய்தலே” (அரிச்ச. நாட்டு. 58.). 2. தென்திசைக்கண் ஆண்ட ஒருசார் குறுநில மன்னர்; a dynasty of rulers of the Tamil country. ‘தென்பரதவர் போரேறே’ (மதுரைக். 144.). 3. வைசியர்; viśyas. “பரதவர் கோத்திரத் தமைந்தான்.” (உபதேசகா. சிவத்துரோ. 189)

[படவர் → பரவர் → பரதவர்]

(ஒ.மொ.224.)

பரதவராசகுலம் *paradavarāśakulam*, பெ. (n.) உப்பங்கழியில் வலை வீசி மீன்பிடிப்போருள் ஓர் வகுப்பினர் (செங்கை. மீன.); fishing tribes in backwaters.

[பரதவர் + ராசர் + குலம்]

அரசர் = தமிழ்

ராசர் = Skt.

பரதவன் *paradavan*, பெ. (n.) நுழையன்; (பதிற்றுப்பத்து); inhabitants of sea coast.

மறுவ. நுளையன்.

[பரவன் → பரதவன்]

பரதளவிபாடன் *paradaḷa-vibāḍan*, பெ. (n.) பகைக்படையை அழிப்பவன் என்று பொருள்படும் ஒரு விருது; destroyer of enemy's forces, a military title. பகைவீர வீரன் பரதளவிபாடன் (குழைக்காதர் திருப்பணிமாலை, 16)

பரதன்<sup>3</sup> *paratan*, பெ. (n.) 1. மீன்பிடிப்போன்; fisherman. “படர்திரைப் பரதர் முன்றில்” (கம்பரா. கார்கால. 74.) 2. கடலோடி; mariner, seaman. “பரதர் மலிந்த பயங்கெழுமாநகர்” (சிலப். 5:158.)

[பரதவன் + பரதன்] (குமி. வ.93.)

பரதாகம் *para-tāgam*, பெ. (n.) வருத்தம்; distress. “பார்த்தவுடனெங்கள் பரதாகமோர்வாக்கால் தீர்த்தருளும்” (தெய்வச் சிறவிலி.15.).

பரதெய்வம் *para-teivam*, பெ. (n.) முழுமுதற் கடவுள் (தாயு. சுகவாரி. 1); the supreme God.

[பரம் + தெய்வம்]

பரதேவதை *para-dēvadai*, பெ. (n.) பரதெய்வம் பார்க்க; see *parateivam*. “தற்பர மதான பரதேவதையை” (தாயு.திருவருள்வி. 3)

[பரம் + தேவதை]

**பரந்த** *paranda*, பெ. அ. (adj.) 1. பெரும் பரப்புடைய; அகலமான; vast; wide; broad. “பரந்த பாலைவனம்”. “அதனுடைய பரந்த மாப்பில் குழந்தை படுக்கக் கிடந்தது”. 2. பிறர் நலத்தைக் கருதுகிற; தாராளமான; senerous (nature) broad (out look) “அவருடைய பரந்த நோக்கத்தைப் பாராட்ட வேண்டும்”? “எல்லோருக்கும் உதவி செய்யும் பரந்த மனம் படைத்தவர்”.

**பரந்தங்கம்** *paran taṅgam*, பாக்கு மரம்; arecanut tree. (சா.அக.)

**பரந்துகெடு - தல்** *parandu-kedu-*, 20. செ.கு.வி. (v.i.) எங்குஞ் சுழன்று கெடுதல்; to perish everywhere. “இரந்துமுயிர் வாழ்தல் வேண்டிற் பரந்து கெடுவுலகிற்றியான்” (திருக். 1062.).

**பரந்தெய்வம்** *paranteyvam*, பெ. (n.) பரதெய்வம் பார்க்க; see parateivam. “ஆதி பரந்தெய்வ மண்டத்து நற்றெய்வம்” (திருமந். 1767.).

**பரப்ப** *parappa*, வி.அ. (adv.) மிக; extremely, greatly. “பரப்பக்கொடு வினையர்” (நூலடி, 124)

[பர → பரப்ப]

**பரப்பரிசி** *parappariṣi*, பெ. (n.) பார்க்க, பிரப்பு, 1. இ.வ.; offering of rice, etc., to a deity.

[பிரப்பு → பரப்பு + அரிசி]

**பரப்பளவு** *para-p-paḷavu*, பெ. (n.) ஓர் இடத்தின் நீளத்தையும் அகலத்தையும் பெருக்கக் கிடைக்கும் அளவு; (கோளம், உருளை போன்றவற்றின்) மேல்பரப்பின் அளவு;

area; surface area. “வீட்டு மனையின் பரப்பளவு ஆயிரம் சதுர அடி”. “வட்டத்தின் பரப்பளவைக் கணக்கிட ஒரு நூல் உண்டு”.

**பரப்பற** *parappara*, (வி.எ.) (adv.) சுருக்கமாக; briefly. “பரப்பற எழுபாட்டாலே அநுபவிக்கலாம் படி” (ஈடு. அவ.)

[பரப்பு + அற]

**பரப்பாங்கல்** *para-p-pāṅgal*, பெ. (n.) கப்பிக்கல்; gravel stone. (சா.அக.)

[பரப்பு + ஆம் + கல்]

**பரப்பாழ்<sup>1</sup>** *para-p-pāḷ*, பெ. (n.) வானவெளி. (சங்.அக.); the ethereal expanse.

[பரம் + பாழ்]

**பரப்பாழ்<sup>2</sup>** *para-p-pāḷ*, பெ. (n.) பரமாகிய அருவருப் பொருள்; the sibtle body. “முப்பாழும் பாழாய் முடிவிலொரு சூனியமாய்” (பழங்கவி.).

[பரம் + பாழ்]

**பரப்பானோடு** *parappāṅōḍu*, பெ. (n.) தளவரிசைக்குரிய சதுரவோடு (நெல்லை); flooring tiles.

[பரப்பு → ஆன் + ஓடு]

**பரப்பிரமசன்னிதி** *para-p-piramaśaṅṅidi*, பெ. (n.) சிவமுன்றில்; the sacred presence of sivan. “பார் முழுவதும் பரப்பிரம - சன்னிதி” (கோயிற்பு. வியாக்கி. 5)

[பரப்பிரமம் + சன்னிதி]

சந்நிதி = skt

பர(ப்)பிரமம் *para-p-piramam*, பெ. (n.) (அ.வ.)

1. பெருங்கடவுள்; முழுமுதற் கடவுள் (சி.சி.12,7,மறைஞா.); Supreme Being. 2. உலக வாழ்வைச் சிறிதும் பொருட்படுத்தாதவன்; one who is indifferent to worldly considerations.

[பரம் + பிரமம்]

பிரமம் = skt

பரப்பிரமவிந்து *para-p-pirama-vindu*, பெ. (n.)

வாலைவடிசாறு (மூ. அ.); sublimate of mercury.

[பரம் + பிரமம் + விந்து]

பரப்பு<sup>1</sup>-தல் *parappu-*, 5. செ.குன்றாவி. (v.t.)

1. பரவச்செய்தல்; to spread, as grain, to lay-out, as goods. to diffuse, as odour. “நிதிபரப்பி” (திருவாச.8,3.) 2. செய்தி முதலியன பரப்புதல்; to disseminate, as news; to propagate, as opinions 3. விரித்தல்; to distend; to expand, as wings. “காலைப் பரப்பி நின்றான்” 4. ஒழுங்கின்றி வைத்தல்; to place confusedly, as books on a table. எல்லாம் பரப்பிக் கிடக்கின்றன 5. நிலை பெறுத்தல்; to establish. “நான்மறையோர் புகழ்பரப்பியும்” (பட்டினப்.202.) 6. பெருகக் கொடுத்தல்; to give lavishly. “பெத்த முத்தியும் பரப்பு பெண்ணரசி” (விநாயகபு.2,7.)

தெ. க. பரபு

[பர → பரப்பு-,]

பரப்பு<sup>2</sup> *parappu*, பெ. (n.) 1. இடவிரிவு; ex-

pansion, extension, space, surface, area. “நன்பெரும்பரப்பின் விசும்பு” (பதிற்றுப்.17,12.) 2. விரவிப் பரவுதல்; diffused or extended state of a being, corporeal or incorporeal; diffusion; overspreading “படரொளிப்பரப்பே” (திருவாச.22,8.) 3. உலகம்; world.

“பரப்பினடுப் படுவதொரு மேருகிரி” (கோயிற்பு.வியாக்.6.) 4. மிகுதி; multiplicity, variety of forms (w.) 5. தொகுதி; mass. “படர்ச்சடைப்பரப்பும்” கோயிற்பு.நடராச.33.) 6. அளவு; range, compass, extent of a subject. (w.) 7. நெற்பரப்பு; நிலைப்பரப்பு என்றிரு வகையான நிலவளவு; land measure, of two kinds, viz., ner-parappu, nilai-parappu. 8. கடல். (அக.நி.) sea, ocean. 9. பார்க்க, பரப்பரிசி see *parapparši* 10. முகடு; ceiling (w.). 11. கதவுநிலையின் மேலுள்ள மண் தாங்கிப் பலகை; lintel. 12. படுக்கை; bed, couch.

தெ. பரபு. ம. பரப்பு

[பர → பரப்பு]

பரப்பு<sup>3</sup> *parappu*, பெ. (n.) 1. மூவளவை

கொண்ட பொருளின் வெளிப்பகுதி; நீர்மத்தின் பரவிய நிலை; surface: extense. “இந்தக் கண்ணாடி குவிந்த பரப்பை உடையது” 2. பரப்பளவு; area “சகாராப் பாலைநிலத்தின் பரப்பு தான்பாலைநிலத்தின் பரப்பைவிட அதிகம்” (உல)

பரப்பு<sup>4</sup> *parappu*, பெ. (n.) பரம்பு பார்க்க; see *parambu*. ‘பரப்பில் காணும் நெல்லும் நியோகம் எழுதி (S. I. I. vi. 29)

[பா → பரவு → பரம்பு → பரப்பு]

பரப்பு<sup>5</sup> *parappu*, பெ. (n.) 1. கடல்; ocean.

“சேதுக்கதைவட சொற்பரப்பை” (சேதுபு. அவையட.4.). 2. திரள்; abundance. “பின்தாழ்படர்ச்சடைப்பரப்பும்” (கோயிற்பு. நடராச.13.)

பரப்பு<sup>6</sup>-தல் *parappu-*, 5. செ.கு.வி. (v.i.)

1. பலரும் அறியச் செய்தல்; spread (news,



rumour, ect.,) disseminate. “வீணாகப் பொய்யுரைகளைப் பரப்பிக் கொண்டிருக்காதீர்கள்” 2. தொற்றச்செய்தல்; spread (the disease) “கண்ட இடத்தில் எச்சில் துப்புவது நோயைப் பரப்பும்” 3. (மணத்தை, ஒளியை) இடம் நிறையுமாறு வெளியீடுதல்; spread (fragrance); diffuse (light) “மணம் பரப்பும் மலர்த்தோட்டம்” “நிலவு கடலில் தன்வெண்ணிறக் கதிர்களைப் பரப்பியிருக்கிறது” 4. குவியலாகச் சேர்ந்துள்ளதை ஒரு பரப்பில் சமமாக இருக்குமாறு பிரித்துவிடுதல்; spread out (sth-so as to fill a space); layout. “ஈரம் காயவேண்டுமெனில் நெல்லைப் பரப்பி வைக்கவேண்டும்”

**பரப்புச்சட்டம்** *parappu-c-caṭṭam*, பெ. (n.) கவரின் மேல் இடும் சட்ட வகை (C.E.M.); wall-plate.

[பரப்பு + சட்டம்]

**பரப்புமாறு - தல்** *parappu-māru-*, 5. செ.கு.வி. (v.i.) இடமில்லாதபடி பரவுதல்; to spread all over, as yellow spots. “வைவரண்யமானது பரப்பு மாறிற்று” (ஈடு, 5, 3, 2.)

[பரப்பு + மாறு-,]

**பரபத்தி** *para-patti*, பெ. (n.) கடவுளை நேர்காணத் தகுதியாக்குவதாகிய பத்தியின் முதலாவது நிலை; (மாலியம்) the first stage of devotion in which a devotee perceives the supreme being by his spiritual vision. (vaisn.)

[பர + பத்தி]

**பரபத்தியக்காரன்** *para-pattiya-k-kāraṇ*, பெ. (n.) பங்காளி; partner.

[பர → பரத்தி → பரத்தியம் → பத்தியம் + காரன்]

**பரபத்தியக் கூட்டாளி** *para-pattiya-k-kūṭṭāḷi*, பெ. (n.) பங்காளி; (C.G) partner.

[பரபத்தியம் + கூட்டாளி]

**பரபத்தியம்** *parapattiyam*, பெ. (n.) 1. முதல்; capital. 2. வணிகக் கடன்களைப் பொறுக்கும் மதிப்பு; credit in commercial circle. 3. கொடுக்கல் வாங்கல்; money dealings.

தெ. பரபத்தியமு

[பர + பத்தியம்]

**பரபதம்** *para-padam*, பெ. (n.) 1. மேலாகிய பொருள்; final bliss. “தற்பரம்” 2. வீடுபேறு; final bliss. “மழுவாற்றுண்டித் திகழ் தவனைப் பரபதத்துளிருத்தித் தானும்” (சேதுபு. கடவுள் வா. 12.). “உண்மைப் பரபதமும்” (பெரியபு. திருமுறை. 17.)

[பர + பதம்]

**பரபர<sup>1</sup>-த்தல்** *parapara-*, 3. செ.கு.வி. (v.i.) 1. விரைவுபடுதல்; to be in a hurry. “பஞ்சாக்கரத்தைப் பரபரப்பா வெண்ணாத பாவம்” (அருணகிரியந்.) 2. தன் வயமழிதல்; to lose self control. “மேனி பரபரத்துளங்களித்து” (பிரபோத. 18, 53.) 3. சுறுசுறுப்பாதல்; to be active, energetic, diligent. 4. தினவெடுத்தல்; to feel a tingling or itching sensation.

**பரபர<sup>2</sup>-த்தல்** *parapara-*, 3. செ.கு.வி. (v.i)  
1. செயல்படுவதில் பொறுமை இழந்து  
விரைவுபடுதல்; be in a hurry. “தொடர்வண்டி  
கிளம்புவதற்கு இன்னும் நேரம் இருக்கிறது,  
அதற்குள் ஏன் பரபரக்கிறாய்?” 2. (மனம்,  
அல்லது கை, கால்) துருதுருத்தல்; (of mind)  
feel an urge (to be sth.); (of hands legs.)  
have an itch (to do sth.) “பிறந்த  
குழந்தையைப் பார்க்க வேண்டும் என்று மனம்  
பரபரத்தது” “ஒடிப் போய்விட வேண்டுமென்று  
கால்கள் பரபரத்தன”.

**பரபரப்பு<sup>1</sup>** *paraparappu*, பெ. (n.) 1. வேகம்;  
hurry haste, bustle. 2. சுறுசுறுப்பு; activity,  
energy, eagerness, avidity; earnestness.  
“பரபரப்பினோடே பலபல செய்து” (நீதிநெறி.  
90.) 3. தினவு; itching or tingling sensation.  
(w.)

[பரபர → பரபரப்பு]

**பரபரப்பு<sup>2</sup>** *paraparappu*, பெ. (n.) 1. மனத்தில்  
அல்லது செயலில் ஏற்படும் அமைதியும்  
பொறுமையும் இழந்த நிலை; தூடிப்பு; state of  
excitement. “அவன் ஊருக்குச் செல்லும்  
மகிழ்ச்சியில் ஒரே பரபரப்பாக இருந்தான்”  
“தூப்பறியும் கதை படிக்கும்போது உள்ளத்தில்  
கட்டுக்கடங்காத பரபரப்பு ஏற்படுகிறது”  
2. பலரின் கவனத்தை ஈர்த்து ஆர்வத்தைத்  
தூண்டும் நிலை; sth. sensational. “இந்த  
முறையீடு பெரும் பரபரப்பை உண்டாக்கி  
யிருக்கிறது”

**பரபரவெனல்** *para para-v-enal*, பெ. (n.)  
விரைவுக் குறிப்பு; கொ.வ. expr. signifying  
haste, speed, etc. “பரபரவென்று நடந்தான்”

**பரபரன்** *para-paran*, பெ. (n.) முழுமுதற்  
கடவுள்; the supreme being. “முழுதுண்ட  
பரபரன்” (திவ். திருவாய். 1, 1, 8.)

[பரம் + பரன்]

**பரபரெனல்** *para-parenal*, பெ. (n.) பார்க்க,  
*பரபரவெனல்*; see *parapara-v-enal*.  
“பரபரெனச் சென்றெதிரே” (விறலிவிடு.)

“ஆடிக்குடத் தடையும் ஆடும்போதே இரையும்  
மூடித் திறக்கின் முகங்காட்டும்-நாடிமண்டை  
பற்றிப் பரபரெனும் பாரிற்பிண் ணாக்கு முண்டாம்  
உற்றிடுபாம் பெள்ளெனவே வோது”  
- காளமேகப்புவர்.

[பரபர + எனல்]

**பரபோகம்** *para-bōgam*, பெ. (n.) 1. சிவ  
போகம், பேரின்பம்; highest bliss. “பரபோகம்  
பெறலா மென்பகர்ந்தான்” (கோயிற்பு. வியாக்.  
4.). ‘பரபோகம் தேடி, இகபோகம் நாடி,  
வாழ்க்கையைப் பெற வேண்டும்’ (பழ.)

**பரம்** *param*, பெ. (n.) 1. மேலானது; that which is  
pre-eminent, excellent. “விரதமே பரமாக சாத்திரங்  
காட்டினார்” (திருவாச.4.50.). 2. திருமால் நிலை  
ஐந்தனுள் ஒன்று (அஷ்டாதசத்தவத்.3.41.). 3.  
கடவுள்; god. “காணலாம் பரமே” (திருவாச.5.44.).  
4. மேலுலகம்; heaven. “இசுரபரமாகி யிருந்தவனே”  
5. மேன்மை; that which is celestial, divine or heav-  
enly. 6. துறக்கம் (பின்பு; final bliss. 7. பிறவி  
நீக்கம்; liberation from births. 8. முன் (பின்பு; the  
front. 9. மேலிடம்; upon portion. “அகிற்புகைபரங்கொடு போகீ இரகுநகர.4.). 10.  
அயல்; that which is different or alien. 11. சார்பு  
side, party. “தெவ்வரென்பார் பரமொருங்குவதவால்”  
(கம்பரா.யுத்தமந்திரப்.90.) 12. தகுதி; fitness.  
“தம்பரமல்லன வாண்மைகளை” (திவ். பெரியதி.  
10,7,13.) 13. நிறைவு (நாமதீப.774.); completeness,  
fulness. 14. நிரயம் (பின்பு; hell.

**பரம்பர்** *parambar*, பெ. (n.) உழவர்குடிவகை;  
a class of cultivators. “அளவர் பள்ளிகள்  
பரம்பர் உப்ப உழுது இறுத்து” (s.l.i.vii, 385.)

[பரம்பு → பரம்பர்]

**பரம்பு<sup>1</sup>-தல்** *parambu*, 5. செ.கு.வி (v.i.)  
1. பரவுதல்; to spread, an water, bad news, epidemics; to extend; to expand; to become diffused, as air, rays; to prevade; to over spred, as clouds, darkness. 2. தட்டையாக விரிதல்; to be spread out or become flattened by mashine or hammering. 3. நிறைதல்; to occupy, overrun, as an army.

[பரம்பு → பரம்பு-,]

**பரம்பு<sup>2</sup>** *parambu*, பெ. (n.) 1. உழுத கழனியைச் சமப்படுத்தும் பலகை; board or roller for smoothing land newly ploughed; harrow, drag. “பரம்பு மேற்போய செய்யுள்” (சேதுபு. திருநாட். 44.) “எங்ஙனும் பரம்படிப்பவர் பற்பல கோடியே” (அரிச்.நாட்டு.33.) 2. பரவியநிலம்; dry ground laid out, especially for plantain or palm gardens. “பரம்பெலாம் பவளம்” (கம்பரா. நாட்டுப் 2.) 3. மூங்கிற்பாய்; (nāñ.) bamboo mat.

[பரம்பு → பரம்பு]

**பரம்பு<sup>3</sup>** *parambu*, பெ. (n.) வரம்பு; embankment, ridge or mound to enclose water (w.)

[வரம்பு → பரம்பு]

**பரம்பு<sup>4</sup>** *parambu*, பெ. (n.) வரிக்கணக்கு; revenue account. “பரம்பில் நெல்லுங்காசும் வெள்ளாளர் பக்கல் நியோகமெழுதிக் கொள்ள” (s.l.i.vi. vi, 27.)

[ஒருகா: வரம்பு → பரம்பு]

**பரம்பு<sup>5</sup>** *parambu*, பெ. (n.) இடவிரிவு; (R.T.) extension, spread.

க. ஹரகு

[பரம்பு → பரம்பு]

**பரம்புக்கொன்றை** *parambu-k-konrai*, பெ. (n.) 1. கொன்னை; cassia genus. 2. கருங்காலி; black sundara tree. 3. பேய்க் கருவேல்; foreign babool.

**பரம்புப்பலகை** *parambu-p-palagai*, பெ. (n.) பரம்பு,  
1. (G.T.J.D.I. 1, 98) பார்க்க; see *parambu*.

**பரம்பை** *parambai*, பெ. (n.) வன்னி பார்க்க; see *vanni*. (l.) indian mesquit.

**பரம்பொருள்** *param borul*, பெ. (n.) இறைவன்; கடவுள்; god, the absolute. “எங்குமாம் பரம் பொருளைபாமும் வணங்குதுமே” (மகாவாக்கியம் பாயிரம். 1.) “பரம் பொருளை ஞானிகளே அறிவர்”.

**பரம்மக்கன்கல்** *parammakkaṅ-kal*, பெ. (n.) உடன்கட்டையேறியவளைக் குறிக்கும் அடையாளக் கல்; (MER.)sati stone 192. of 1931-32.

[பரம் + ஐக்கியம் + கல்]

ஐக்கியம் = Skt.

**பரம** *parama*, பெ. (n.) “மிகவும் என்னும் பொருளிலும் மிகுந்த அளவிலான” என்னும் பொருளிலும் வழங்கும் அடைமொழி; an intensifier used in the sense of extreme of sth, (hence=) top, great, total ect. “இந்தச்செய்தி பரம கழுக்கமாக வைக்கப்பட்டிருந்தது” “ஏற்பாடு பரம பொந்திகையாக இருந்தது”

**பரமகதி<sup>1</sup>** *parama-gadi*, பெ. (n.) 1. பரமபதம்; salvation. 2. இறுதிக்காலத்துப் புகும் அடைக்கலம்; the ultimate refuge. 3. முழுநாள் நடைவேகம்; (astron.) maximum daily motion.

[பரம + கதி]

கதி = Skt.

**பரமகதி<sup>2</sup>** *paramagati*, பெ. (n.) வீடுபேறு; liberation; salvation.

[பரமம் + கதி]

**பரமகலை** *parama-kalai*, பெ. (n.) மலைமகள் (பார்வதி); pārvadi. (சூர்மபு. திருக்கலியாண. 23.); the Goddess parvadi.

[பரமம் + கலை]

**பரமஞானம்** *parama-ñānam*, பெ. (n.) ஒரு சிவநாமம்; a name of sivan. “பெயரெமக்குப்-பரபதம்மபம ஞானம்-பராற்பரம்” (கோயிற்பு. பதஞ்சலி. 66.) a name of sivan.

[பரமம் + ஞானம்]

**பரமண்டலம்** *para-maṇḍalam*, பெ. (n.) (கிறித்) மேல் உலகம்; வானுலகம்; heaven. “பரமண்டலத்தில் இருக்கிற எங்கள் பிதாவே என்று தொடங்கியது வழிபாடு”

[பரம் + மண்டலம்]

**பரமபதசோபனப் படம்** *paramapada-śoṇa-p-padam*, பெ. (n.) தாயக் கட்டையின் எண்ணிக்கைக்குத் தகுந்தபடிக்க காயை நகர்த்திக் கட்டத்தில் காட்டப்பட்டுள்ள ஏணி வழியாக மேல் வரிசைக்குச் செல்வது அல்லது பாம்பு வழியாகக் கீழ் வரிசைக்கு இறங்குவது என்ற முறையில் விளையாடி இறுதியில் வானுலகப் பதவி என்னும் கட்டத்தை அடையும் விளையாட்டு; a board game of snakes and ladders in which the topmost square represents heaven. “வைகுண்ட ஏகாதசி அன்று விளையாடப் பரமபத சோபனப்படம் வாங்கிவர வேண்டும்”

[பரமம் + பதம் + சோபனம் + படம்]

சோபனம் = Skt.

**பரமபதபடம்** *paramapada-padam*, பெ. (n.) கட்டங்களிற் காய் வைத்தாடும் ஒருவகை விளையாட்டிற்குரிய படம் (இ.வ.); board for a kind of backgammon.

மறுவ. பரமபதசோபனம்

[பரமபதம் + படம்]

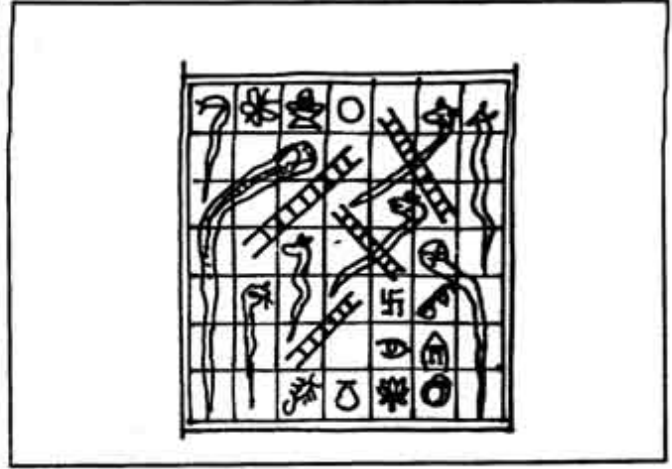

**பரமபதம்** *parama-padam*, பெ. (n.) மாலிய வழக்கில் முத்தி; வானுலகம்; the holy feet of the lord; salvation. “அமல னுலகெனும் பரமபதத்தினை” (கம்பரா. பயன்.5) “அவர் பரமபதம் சேர்ந்தார்”

[பரமம் + பதம்]

**பரமம்** *paramam*, பெ. (n.) 1. ஆதன்; soul. “அகிலசத்தி யுடைத்தாயநந்தமான பரமம்” (ஞானலா. மனத்தின். 3.) 2. மிகமேலாகியது; that which is excellent. “தீர்த்தங்களெ வைக்கும் மேலாய் மன்னலாற் பரமதீர்த்த மெனப் பெயர் வழங்கலாகும்” (திருவிளை. தீர்த்த. 11.)

[பரம் → பரமம்]

**பரமயோகி** *parama-yōgi*, பெ. (n.) நண்டு (சா.அக.); crab.

**பரம வங்கிசகம்** *parama-vaṅgiśagam*, பெ. (n.) ஒரு வகைச் சன்னியாசம்; (சி.சி. 8, 11. மறை.) a kind of asceticism.

**பரமன்<sup>1</sup>** *paraman*, பெ. (n.) 1. சிவன்; siva. “பரமனை மதித்தி டாப்பங்க யாசனன்” (கந்தபு. கடவுள்வா. 9.) “மாநடமாடும் பரமனார்” (தேவா.600)

வ. பரம.

[பரம் → பரமன்] (வ.மொ.வ.200)

**பரமன்<sup>2</sup>** *paraman*, பெ. (n.) முதற்கடவுள்; the Supreme Being. “பரமன் அடி பணிந்தார்”

[பரம் → பரமன்]

**பரமன் விந்து** *paramanvindu*, பெ. (n.) இதனியம்; mercury. (சா.அக.)

[பரமன் + விந்து]

**பரமாகாயம்** *paramāgāyam*, பன்னிரண்டாம் பெரு வெளி. (திருவிளை. வேதத்துக்குப். 31.); the place of the twelfth and last avastai or station of the soul in the practice of the motionless ascetic.

[பரம் + ஆகாயம்]

ஆகாயம் = Skt.

**பரமாச்சாரியார்** *paramā-c-cāriyār*, பெ. (n.) சமய குருவை அழைக்கும் மதிப்புரவுச் சொல்; a term of respect for the spiritual preceptor (among Hindus.)

[பரம் + ஆச்சாரியார்]

[ஆசாரம் → ஆச்சாரம்]

**பரமாணுவாதம்** *paramāṇu-vādam*, பெ. (n.) இவ்வுலகம் அணுக் கூட்டத்தாலாகியது என்னும் நையாயிக மதம் (பிரபஞ்ச. வி. 28.); atomic theory of the origin of the world.

[பரமம் + அணு + வாதம்]

வாதம் = Skt.

**பரமாணு** *paramāṇu*, பெ. (n.) அதிநுண்மவணு; “முன்னு பரமாணுவத்தனை யதிற்புனைகு வார மலனாவார்” (சேதுபு. பிறமகுண்ட. 7.); an atom, the invisible base of aggregate bodies.

[பரமம் + அணு]

**பரமாத்(து)மா** *paramā-t-tumā*, பெ. (n.) (குத்.) மேலான ஆதன்; கடவுள்; god, the superme soul.

[பரமம் + ஆத்துமா]

ஆத்துமா = Skt.

**பரமேட்டி** *paramēṭṭi*, பெ. (n.) 1. சிவன்; siva. “பண்ணிய னான் மறை விரித்த பரமேட்டி” (திருவிளை. மெய்ந். 8.) “சாய்க்காட்டெம் பரமேட்டி பாதமே” (தேவா. 41, 4.) 2. பரம்பொருள்; the supreme being. 3. நான்முகன் (பிங்); nanmugan. 4. திருமால்; tirumāl. “பல்லாண்டென்று பவித்திரனைப் பரமேட்டியை” (திவ்.திருப்பல். 12.) (பிங்.) 5. அருகன், (பிங்); arhat. 6. பரமபதத்திலுள்ள ஐம்பூதங்களொன்று; one of the five elements of parama-patam. “உற்ற பரமேட்டி முதலோங்கிய வைம்பூத நிலை” (மாறனலந். 91,129.)

**பரமைகாந்தி** *paramai kāndi*, பெ. (n.) கூவுளிடமே மனத்தை நிறுவும் பெரியோன்; a devotee who fixes his mind on God alone. “பரமை காந்திகளைப்போலே உன்னையொழிய நான் எத்தைக் கொள்வான்” (ஈடு, 5, 1, 4.)

**பரமருபம்** *paramarūbam*, பெ. (n.) எழுத்தினை மாறச் சேர்த்து அமைக்கை (R); permutation of letters.

**பரல்** *paral*, பெ. (n.) 1. பருக்கைக்கல்; small loose pebbles with or without sand. 2. விதை; seed. (சா.அக.)

மறுவ: கக்கான்கல்.

**பரலோகம்** *para-lōgam*, பெ. (n.) இறந்தவர் செல்வதாகக் கருதப்படும் மேல் உலகம்; முத்தி; heavenly abode (said to be the destination of the soul of the deceased). “செத்துப் பரலோகம் போனவனைச் சாட்சிக்கு அழைக்க முடியுமா?”

[பரம் + உலகம் → லோகம்]

உலகம் = தமிழ்

**பரவடிச்சம்பா** *paravadi-c-cambā*, பெ. (n.) சம்பா நெல்வகை; a kind of campa paddy

[பரவடி + சம்பா]

**பரவணி** *paravani*, பெ. (n.) 1. குடிவழி பரம்பரை; genealogy. 2. கொடிவழி; lineal descent, hereditary succession.

**பரவணிக்கேள்வி** *paravani-k-kēṭvi*, பெ. (n.) செவிவழிச் செய்தி; (யாழ்ப்.) tradition.

[பரவணி + கேள்வி]

**பரவணித்தொந்தம்** *paravani-t-tondam*, பெ. (n.) குடிவழிக்குணம்; (யாழ்ப்.) inherited characteristics, as infirmities of temper.

[பரவணி + தொந்தம்]

தொற்று → தொத்து → தொந்து → தொந்தம்

தொன்று → தொந்து → தொந்தம்

**பரவணிப்பட்டம்** *paravani-p-pattam*, பெ. (n.) குடும்பச் சிறப்புப் பெயர்; family title (w.).

[பரவணி + பட்டம்]

**பரவணிப்பட்டவன்** *paravani-p-pattavan*, பெ. (n.) 1. குடிவழியுரிமையாளன்; hereditary successor. 2. உயர்ந்த கொடி வழியில் தோன்றியவன்; a man of noble ancestry.

[பரவணி + பட்டவன்]

**பரவர்<sup>1</sup>** *paravar*, பெ. (n.) தமிழகத்தில் கடற்கரையோரங்களில் படகேறி மீன்பிடித்து வாழும் சாதியார்; a fisherman caste living in villages along the coast in the south of the Tamil country. “மீன்பல பரவன் வலை கொணர்ந்திட்டனன்” (திருமந். 2031.)

[படவை → பரவர்]

ஒருகா. பரதவர் → பரவர்

**பரவர்<sup>2</sup>** *paravar*, பெ. (n.) 1. மீன்பிடி தொழில் செய்வாருள் ஒரு வகுப்பினர் the parava caste 2. பரவையை ஆளும் மாந்தர். (நெல்லை. மீன.); one who manage the sea.

**பரவல்<sup>1</sup>** *paraval*, பெ. (n.) 1. பரவின இடம்; broad stretch of land. “அந்தப் பிரதேசம் பரவலானது” 2. வாழ்த்து; praising, worshipping. “பரவலும் புகழ்ச்சியும்” (தொல். பொருள். 82.)

[பர → பரவு → பரவல்] (மு.தா.72)

**பரவல்<sup>2</sup>** *paraval*, பெ. (n.) புகழ்தல்; “பரவலருங் கொடைக்கு நின்றன் பனிக்குடைக்கும்” (இராமா. சடாயுகாண். 21.)

**பரவலாக்கு** *paravalākkū*, 5. செ.கு.வி. அதிகாரம் ஓர் இடத்தில் மட்டும் குவிந்திருக்காமல் பகிர்ந்து பல இடங்களிலும் இருக்கச் செய்தல்; decentralizer; devolve. “நடுவண் அரசின் அதிகாரங்களை மாநிலங்களுக்கும் பரவலாக்குவது குறித்துக் கருத்துத் தெரிவித்தார்”

**பரவலாக; பரவலான** *paravāga, paravāṇa*, வி.அ., பெ.அ. (adv.) (adj.) பல இடங்களிலும் பலர் தரப்பிலும்; பல இடங்களில் அமைந்த; பெருமளவில் காணப்படுகிற; in many places; widespread. “தமிழகமெங்கும் பரவலாக மழை பெய்திருக்கிறது”. “அவரைப் பற்றி இப்படிப் பரவலாகப் பேசப்படுகிறது”

**பரவளிதளை** *paravaliṭṭai*, பெ. (n.) பாவையதளை பார்க்க; see *pāvai-y-aḍai*. (சா.அக.)

**பரவற்காட்டுப் புன்செய்** *paravar-kāṭṭu-p-puṇṇey*, பெ. (n.) புதர்க் காட்டினிடையேயுள்ள புன்செய்ப் பயிர்; (R.T.) dry cultivation amidst brush-wood.

[பரவற் காடு + புன்செய்]

**பரவற்காடு** *paravar-kāḍu*, பெ. (n.) புதர்க் காடு; (W.G.) jungle of brush-wood.

[பரவல் + காடு]

**பரவா** *paravā*, பெ. (n.) ஒரு மீன்; coryphaena hippurus. (சா.அக.)

**பரவாகீசுவரி** *para-vagiśuvari*, பெ. (n.) சிவை (சி. போ. வ. தீ.47); śiva śatti.

[பரம் + வாக்கு + ஈசுவரி]

வாக்கு = Skt.

**பரவாகுதேவன்** *paravāśudēvan*, பெ. (n.) பரமபதத்துள்ள திருமால்; manifestation of tirumal in heaven.

[பரம் + வசு + தேவன்]

வசு = Skt.

**பரவிந்து** *paravindu*, பெ. (n.) சிவத்தோடு கலந்த ஆற்றல் (சத்தி); (சி. போ. பா. 223); Ammai (sathi) in union with sivam.

[பரம் + விந்து]

**பரவிப்பார்-த்தல்** *paravippār-*, புடைபடவொற்றி யாராய்தல்; (சி.சி. 2:19. சிவஞாந.); employing and directing spies.

**பரவிப்புன்செய்** *paravi-p-puṇṇey*, பெ. (n.) சமப்படுத்திய புன்செய் (இ.வ.) levelled dry land.

[பரவை → பரவி + புன்செய்]

**பரவு<sup>1</sup>-தல்** *paravu-*, 9. செ.குன்றா.வி. (v.t.) 1. பரப்பதல்; to lay open to view, as goods in a declare (w.) 2. புகழ்தல்; to praise, extol. “பரவு நல்லொழுக்கின் படி பூண்டது” (கம்பரா. ஆற்றுப். 12.) 3. போற்றுதல்; to worship, reverence, adore. “பரவல் பழிச்சுதல்” (பரிபா. 10, 116.) “கைதொழுது இரந்து வேண்டிப்பரவி மீண்டு” (திருவிளை. மெய்க்கா. 21) 4. பாடுதல்; to sing. “பாழிற் பரவுமின்” (கல்லா. 10.) 5. சொல்லுதல்; to declare. “பரவருமணிகள் விளங்கிய” (திருவாத. திருப்பெருந். 3)

க. கரகு

[பர → பரவு → பரவு-,] (மு.தா.72)

**பரவு<sup>2</sup>-தல்** *paravu-*, 5. செ.கு.வி. (v.i.) 1. நீர்மம், காற்று முதலியவை சுற்றிலும் செல்லுதல்; (of liquid, gas, ect.) spread. “சட்டையில் பட்ட மை பரவிப் பெரிய கறையாகி விட்டது” “ஒரு குடிசையில் பற்றிய தீ மற்ற குடிசைகளுக்கும் பரவியது” 2. வெளிச்சம், இருள் ஆகியவை படர்தல்;

(of darkness) spread; cover. “வீடு முழுவதும் இருள் பரவியிருந்தது” 3. (நோய் பலரையும்) பற்றுதல்; ஊறுபடுத்தல்; (of disease) be contagious; be infectious. “இது எளிதில் பரவக் கூடிய தொற்றுநோய்” 4. பல இடங்களில் பரந்திருத்தல்; be extended. “இந்த அரசரின் ஆட்சி வட இந்தியா முழுவதும் பரவி இருந்தது”

[பர → பரவு → பரவு-,] (மு.தா.72)

**பரவு<sup>3</sup>** *paravu*, பெ. (n.) கருநிறமானதும் ஐந்துவிரலம் வளர்வதும் வெப்பமான நீரோட்டங்களிற் காணப்படுவதுமான ஆற்றுமீன் வகை; river-fish, black, attaining 5. in. in length, found in hot streams.

**பரவுக்கடன்** *paravu-k-kadan*, பெ. (n.) நேர்த்திக் கடமை; oblation in fulfillment of a vow. ‘கொற்றவைக்குப் பரவுக்கடன் பூண்டலும்’ (தொல். பொ. 58, உரை.)

[பராய் → பரவு + கடன்]

**பரவுக்கெண்டை** *paravu-k-kēṇḍai*, பெ. (n.) வெண்ணிறமானதும் ஐந்துவிரலம் வளர்வதுமான ஆற்றுமீன் வகை; river fish, silvery, attaining 5 in in length.

[பரவு + கெண்டை]

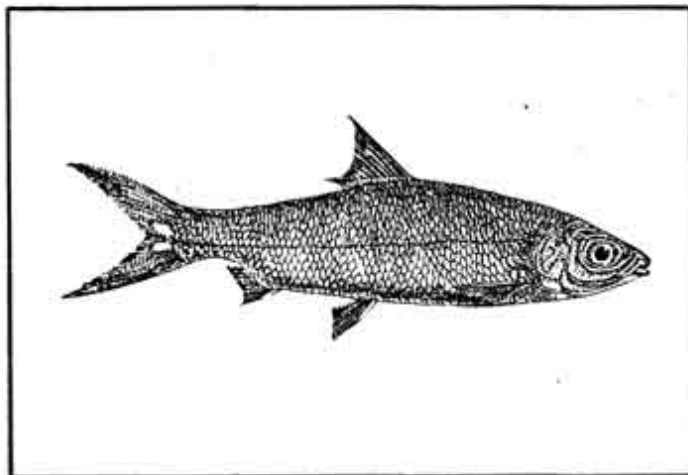

**பரவுகால்** *paravukāi*, பெ. (n.) பத்து வளி களுள் ஒன்றான விரவன்; one of the ten vital airs of the human body pervading the whole body. (சா.அக.)

[பரவு + கால்]

**பரவுதும்** *paravudum*, பெ. (n.) வேண்டுகும்; to praise, to worship.

[பரவு → பரவுதும்]

**பரவெட்டிமீன்** *paravetti-min*, பெ. (n.) mud-skipper நெய் வெட்டி, 2. பார்க்க, see neyvetti.

[பரவு → பர + வெட்டி + மீன்]

**பரவெளி** *paraveli*, பெ. (n.) 1. மூளை; brain. 2. கருப் பிண்டம் (மூன்று மாதத்திற்கு மேலும் ஐந்து மாதத்திற்கு உள்ளும் உள்ள பிண்டக்கரு) fetus between the periods of 3-5 months. 3. மண்டை; cranium; human skull. 4. முகில் மண்டலத்திற்கு அப்பாற்பட்ட தூய வான் வெளி; etheric region of the sky. (சா.அக.)

**பரவெளி** *para-veli*, பெ. (n.) 1. பரமன் உறையும் அறிவு வெளி; the great cosmic space. 2. கடவுள்; god, considered as space.

[பரம் → பர + வெளி]

**பரவை<sup>1</sup>** *paravai*, பெ. (n.) 1. பரப்பு; expanse, extent, extension, plane surface, breadth. “அமிதப் பரவையது” (தக்கயாகப். 154.) 2. கடல்; sea, ocean. “பாய்திரைப் பரவை மீமிசை முகிழ்த்த” (பதினொ. பட்டின. திருக்கழு. 1.) 3. பரவையமுது (பிங்.) பார்க்க.; see paravai-y-amudu. 4. ஆடல் (பிங்.); dance.



“பரவை நோக்குபு” (திருவாணைக். திருமால்வ. 29.) 5. பரவல்; that which is spread, as grain on floor. “வரகின்.... பரவை” (குறுந். 220.) 6. மதில் (பிங்.); wall. 7. திடல்;(பாழ்ப்) shoal 8. தேங்கி நிற்கும் நீர்(வின்.); stagnant water, as in pools. 9. பரவை நாச்சியார் பார்க்க, see paravainācciyār. “பேர் பரவை” (பெரியபு. தடுத்தாட். 148.)

[பர → பரவை] மு.தா.25

பரவை<sup>2</sup> *paravai*, பெ. (n.) உப்பு; salt. (சா.அக.)

மறுவ: பரவைதாகம், பரவையமுது.

பரவைநாச்சியார் *paravai-nācciyār*, பெ. (n.) சுந்தரமூர்த்தி நாயனார் தேவியர் இருவருள் ஒருவர்; a wife of sundara mūrṭti nāyaṇār.

[பரவை + நாச்சியார்]

பரவைப்புல்வரி *paravai-p-pul-vari*, பெ. (n.) பரந்த புற்றரையில் கால்நடைகள் மேய்தற்குக் கொடுக்கும் வரி (M.M. 703.); tax for grazing cattle on a large tract.

[பரவை + புல் + வரி]

பரவையமுது *paravai-y-amudu*, பெ. (n.) உப்பு (சங்.அக.); salt.

[பரவை + அமுது]

பரவையாழ் *paravai-yāḷ*, பெ. (n.) நால்வகை யாழ்களுள் ஒன்றான பேரியாழ்; a kind of large lute, one of four yāḷ, q.v.

[பரவை + யாழ்]

பரவையிதளை *paravaiidaḷai*, பெ. (n.) இந்தியக் காட்டு இதளைமரம்; Indian wild olive. (சா.அக.)

பரவையுண் மண்டளி *paravaiyuṇ mandali*, பெ. (n.) திருவாரூரிலுள்ள ஒரு சிவன் கோயில் (தேவா.); a sivan shrine in Tiru-vārur.

(சோழவள நாட்டில் திருவாரூரில் கீழைத் தேர்த்தெருவில் இப்பெயரை யுடைய தேவாரம் பெற்ற திருகோயில் இருக்கிறது. இங்கெழுந் தருளிய இறைவன் ஒரு காலத்தில் வருணன் இந்நகரத்தின் மீது ஏவிய கடலை உண்டு வற்றச் செய்தமை பற்றி இக்கோயில் இவ்வாறு பெயர் பெற்றது என்பர். இக்கோயிலுக்குள் உள்ள குளத்தில் மூழ்கித்தான் சுந்தரர் மற்றொரு கண்ணையும் பெற்றனர் என்பர்.)

பரவை வழக்கு *paravai-valakku*, பெ. (n.) உலகவழக்கு; colloq usage, opp. to ceyyuḷ valakku. ‘இவை செய்யுளகத் தல்லது, பரவை வழக்கினுள் வாரா’ (தொல். பொருள். 330, உரை)

[பரவை + வழக்கு]

பரளைமரம் *paraḷai maram*, பெ. (n.) கம்பளி வெட்டி என்னும் மரவகை; a tree symloc as spicata. (சா.அக.)

பரன்<sup>1</sup> *paraṇ*, பெ. (n.) 1. கடவுள்; god, as the Supreme Being. “பரணே...வரணே” (திவ். பெரியதி. 7, 7, 4.) 2. அயலவன்; foreigner, stranger, alien. 3. ஆதன்; (saivan.) individual soul. “ஏரியல் பரன் பசுவென்றறி” (ஞானா. 5.)

[பரம் → பரன்]

பரன்<sup>2</sup> *paraṇ*, பெ. (n.) சிவன்; sivan. “வெந்த சாம்பரும் பூசமோபரனெனு மேலோன்” (கந்தபு. ததீசியுத். 1.)

[பரம் → பரன்]

**பரனந்தி** *paranandi*, பெ. (n.) பரதெய்வம் (ஒளவை.கு. ஞானம்பிரி.5.) பார்க்க; see *parateyvam*.

[பரன் + நந்தி]

**பரா** *parā*, பெ. (n.) தூள்; dust. (சா.அக.)

**பராக்கடி-த்தல்** *parākāḍi-*, 4. செ.குன்றாவி. (v.t.) 1. கவனிக்காது செய்தல்; to disregard. neglect. 'பராக்கடித் திருந்தானாகையன்றிக்கே' (ஈடு. 6, 1, 9.) 2. அவமதித்தல்; to despise; "பராக்கடிக்கும் பணியலர்" (அஷ்டப். திருவரங்கத்தந். 43.)

[பராக்கு + அடி-]

**பராக்காட்டு-தல்** *parākkāṭṭu-*, 5. செ.குவி. (v.i.) பராக்குக்காட்டு பார்க்க; see *parākkuk-kāṭṭu-*.

[பராக்கு + காட்டு-]

**பராக்கு<sup>1</sup>** *parākku*, பெ. (n.) 1. கவனமின்மை; inattention, heedlessness. "பராக்கறவானந்தத்தேறல் பருகார்" (திருமந். 331.) 2. மறதி; forgetfulness; absent-mindedness. "அவா ..... பராக்காற் காவானாயின்" (குறள். 366, உரை)

[பரம் + பராக்கு]

**பராகம்<sup>1</sup>** *parāgam*, பெ. (n.) 1. சந்தனம்; sandal. 2. நறுமணப் பொடி; aromatic or fragrant powder. to disregard. 3. நாய்த்துளசி; white basil. 4. பூந்தாது; farina. 5. மகரந்தம்; pollen. 6. தூள்; dust. (சா.அக.)

**பராகமண்** *parāga-man*, பெ. (n.) செம்மண்; red ochre. (சா.அக.)

**பராங்கவம்** *parāgavam*, பெ. (n.) பெருங்கடல்; ocean. (சா.அக.)

**பராந்தக பாண்டியன்** *parāndaga paṇḍiyan*, பெ. (n.) பாண்டிய அரசருள் ஒருவன்; an ancient pāṇḍya king. இவன் பரசக்கர கோலாகலனுடைய இரண்டாவது மகன். முதலாவது மகன் வரகுணவர்மன். தமையனாகிய வரகுண வர்மன் காலமான பின் பராந்தக பாண்டியன் அரசாட்சி செய்யத் தொடங்கினான். இவன் தன்னுடைய தமையனைப் போல் சடைய வர்மன் என்னும் பட்டமுடையவனாக விருந்தான். இவன் கொங்கர்களைப் போரில் வென்றும் பெண்ணாகட நகரையழித்தும் பல போர்களைச் செய்தான். இவனுக்கு வீர நாராயணன் எனவும் பெயர் வழங்கியது. இவனுடைய பட்டத்தரசியின் பெயர் வானவன் மாதேவி.

**பராந்தகன்** *parāndagan*, பெ. (n.) 1. பகைவர்க்கு காலன்போன்றவன்; one who is like yama to his enemies. 2. புகழ்பெற்ற ஒரு சோழவரசன் (கல்); a famous cōḷa king. 3. எட்டாவது நூற்றாண்டில் விளங்கிய பாண்டியருள் ஒருவன் (கல்); pāṇḍiya king of the 8th century A.D. 4. திருமங்கையாழ்வார் (திவ்ய சூரி.) பார்க்க. see *Tirumaṅgaiy-ālvār*.

**பராபரன்** *parā-paran*, பெ. (n.) பரம்பொருள்; god, as most high. பராபரர் பரம்பரர் (தேவா.542, 7)

[பரம் + பரன்]

பராய்த்துறை<sup>1</sup> *parāytturai*, பெ. (n.) திருப்பாய்த்துறை என்னும் சிவத்தலம்; a Sivan shrine in Trichy Dt.

இவ்வூர் திருச்சி மாவட்டத்தில் அமைந்துள்ளது. சம்பந்தர், அப்பர் பாடல் பெற்ற தலம். இது மாணிக்கவாசகரும் இத்துறை இறைவன் பற்றிப் பாடுகிறார். “பராய்த்துறை மேவிய பரனே போற்றி” (திருவா-போற்றித்-153) நாவுக்கரசர் இத்தலம் பற்றிப் பாடும்போது, “*பரய் நீர்வரு காவிரித் தென்கரைத் திருப்பராய்த்துறை மேவிய செல்வரே*” (9144-1) எனச் சொல்லும் காவிரியின் தென்கரைத் தலம் இது என்பது தெரிகிறது. இன்றும் காவிரியின் தென்கரைத் தலமாகத் திருப்பராய்த்துறை இருப்பது நாவுக்கரசர் கருத்துக்குத் தெளிவு அளிக்கிறது. எனவே காவிரியின் தென்கரைத் துறையில் அமைந்த பரவுமிடம் என்ற நிலையில் சிவன் கோயிலைக் குறிப்பிட்ட ‘பராய்த்துறை’ பின்னர் அந்த இடத்திற்கும் பெயராகி இருக்கும் எனத் தோன்றுகிறது. “தென்பராய்த் துறையாய் சிவலோகா” (திருவாச. செத்திலா.4.)

பராயனார் *parāyanār*, பெ. (n.) கடைக்கழகக் காலப் புலவர்; a sangam poet.

இடந்தலைப்பாட்டின் கண் தலைவியைக் கண்ட தலைமகன் ஐயுற்றுற்றுக் கூறுவதாக இவரமைத்த (நற்.155) செய்யுள் கவைமி கவுடையது.

பராரி *parāri*, பெ. (n.) தன் ஊரில் வாழமுடியாமல் வெளியேறிய ஆள்; one who has abandoned his home; runaway. “*பஞ்சப் பராரி*”

பராரை<sup>1</sup> *parārai*, பெ. (n.) 1. மரத்தின் பருத்த அடி; large trunk, of a tree “*இருள்படப் பொதுளிய பராரை மராஅத்து*” (திருமுரு.10.) “*பராரை யாலநிழன் மருங்கு மறை முதல்*” (திருவிளை.அட்டமா.2.) 2. விலங்கின் பருத்த

மேல்தொடை; hip or haunch, as of deer, sheep. “*பராரை வேவை பருகெனத் தண்டி*” (பொருந.104.)

[பருமை + அரை]

பராரை<sup>2</sup> *parārai*, பெ. (n.) உள்ளோசை; internal sound, as the rumbling of the bowels.

[பருமை + அரை]

பராவதம் *parāvadam*, பெ. (n.) வாலுளுவை; (வைத்தியாரி); a sort of cucumber.

பராவமுது *parā-v-amudu*, பெ. (n.) தெய்வங்கட்குரிய அமுதம்; ambrosia. “*பராவமுதெய்துவதாகாதோ*” (திருவாச.492.)

[பராவு + அமுது]

பராவிவை-த்தல் *parāvi-vai-*, செ.குன்றாவி. (v.t.) நேர்த்திக்கடனாகக் கொடுத்தல் (s.i.ii,379); to make an offering to a deity in fulfilment of a vow.

[பராவு → பராவி + வை-,]

பராவு-தல் *parāvu-*, 5. செ.குன்றாவி. (v.t.) 1. புகழ்தல்; to praise. “*தற்பராய் நின்று*” (பு.வெ.10,15,உரை.) 2. வணங்குதல்; (திவ்.நாய்ச்.9,6.) to worship. 3. வணங்கி வாழ்த்துதல் “*பரவும் பழிச்சம் வழுத்தின் பொருள்*” (தொல்.உரி.84.)

[பரவு → பராவு-,]

பரவுதல்-வழிபடுதல்

பரி<sup>1</sup>-தல் *pari-*, 4. செ.கு.வி. (v.i.) 1. பற்றுவைத்தல்; to covet. “*பண்டம் பகர்வான் பரியான்*” (பு.வெ.12, ஒழிபு.2.) 2. காதல் கொள்ளுதல்; to be affectionate. “*பாண*

பரிந்துரைக்க வேண்டுமோ” (ஐந்.ஐம்.23.)  
 3. இரங்குதல்; to sympathise. “பாழாய்ப் பரிய விளிவதுகொல்” (பு.வெ.3,8.) 4. சார்பாகப் பேசுதல்; to plead, intercede. “நீ அவனுக்காகப் பரிய வேண்டாம்” 5. வருந்துதல்; to be troubled, distressed; to suffer. “பழவினைப் பயனீ பரியல்” (மணிமே. 12,50.) 6. பிரிதல்; to part, separate. (w.) 7. அறுதல்; to be sundered. “பரிந்துமாலை” (சீவக.1349.) 8. முறிதல்; to break off. “வெண்குடை கால்பரிந் துலறவும்” (புறநா.229.) 9. அழிதல்; to be destroyed; to perish. “பழவினை பரியுமன்றே” (சீவக.1429.) 10. ஓடுதல்; to run. “மாவே...பரிதலின்” (புறநா.97.) 11. வெளிப்படுதல்; to go out; to escape. “பரிச்சின்ன ஞானம் பரிய” (சிவப்பிர.சிவஞா.நெஞ்சு.81.)

பரி²-தல் *pari-*, 2. செ.குன்றாவி. (v.t.) அஞ்சுதல்; to fear. “வடுப்பரியு நாணுடையான்” (குறள்,502.) 2. வருந்திக் காத்தல்; to guard with difficulty. “பரியினு மாகாவாம் பாலல்ல” (குறள், 376.) 3. பகுத்தறிதல்; to discern, discriminate. “பரிந்துணராப் பைத லுழப்ப தெவன்” (குறள்,1172.) 4. அறிதல்; to know. “பவர்முல்லை தோன்றி பரியாம லீன்ற” (பு.வெ.12, இருபாற்.7.) 5. அறுத்தல்; to cut asunder. “கருங்கோட் டெருமை கயிறுபரிந்து” (ஐங்குறு.95.) 6. அழித்தல்; to destroy. “என்பரியு மேதிலான் றுப்பு” (குறள், 802.) 7. நீங்குதல்; to be free from, as sin. “பவம் பரிந்தவர்க ளொத்தார்” (கு.ளா.இரத.85.) 8. கடத்தல்; to pass beyond, crossover, “காமந் தலைபரிந்து” (பு.வெ.12, இருபாற்8.) 9. உதிர்த்தல்; to shake down. “தெங்கினொண்பழம் பரிஇ” (சீவக.68.) 10. வாங்கிக் கொள்ளுதல்; to get, take. “இளங்கழு கெருத்திற் காய் பரிஇ” (சீவக.1616.) 11. மேற்கொள்ளுதல்; conduct something. “பசைதல் பரியாதாம் மேல்” (நூலடி.60.) 12.

விரும்புதல்; to want; wish. “நிலையா எனவுணர்ந்தார் என்றும் பரிவதிலர்” (நூலடி, 182.).

[பரி → பரி-,]

பரி²-த்தல் *pari-*, 11. செ.குன்றாவி. (v.t.) 1. அறுத்தல் (அக.நி.); to cut asunder. 2. சூழ்தல்; to surround, spread over. “குருதி பரிப்ப” (அகநா.31.)

பரி³-த்தல் *pari-*, 4. செ.கு.வி. (v.i.) ஓடுதல்; to run proceed. “மகளிரஞ்சி யீர்ஞெண்டு கடலிற் பரிக்கும்” (குறந்.401.)

[பரி³-பரி-.]

க. பரி.

பரி⁴ *pari*, பெ. (n.) 1. செலவு (பிங்.); motion, gait. “காலே பரிதப்பின்” (குறந்.44) 2. வேகம் (திவா.) speed, rapidity, quickness. 3. குதினைக்கதி; pace of a horse. “பரிஇ யிவுளீ” (புறநா.4.) 4. குதிரை; horse. “பரிமேற்கொண்டான்” (திருவாச.8,3.) 5. குதிரைமரம்; wooden horse used as a contrivance for directing the course of water. “பரிநிறுத்துவார்” (திருவிளை.மண்த.5.) 6. உயர்ச்சி (திவா.); height, elevation, tallness. 7. பெருமை (திவா.) greatness 8. கறுப்பு; (தைலவ.தைல.) blackness, darkness. 9. மாயம் (பிங்.); delusion, deception. 10. பருத்தி (பிங்.) பார்க்க, see parutti. cotton plant.

க. பரி.

பரி⁵-த்தல் *pari-*, 11. செ.குன்றாவி. (v.t.) 1. சுமத்தல்; to bear, carry, sustain. “பளகரெல்லா மனைப்பாரம் பரித்தனர்” (திருநூற்.16.) 2. ஆள்வினைபுரிதல்; to carry on, conduct, manage. “மண்டமர்ப் பரிக்கு

மதனுடைய நோன்றாள்” (புறநா.75.)  
3. பாதுகாத்தல்; to guard, protect. “சிட்டறைப் பரிக்கும் தேவதேவை” (குற்றா.தல.தக்கன் வேள்விச்.128.) 4. பொறுக்கி யெடுத்தல்; to pick up. “குடவோலை பரித்தல்” (கல்.)  
5. அணிதல் (யாழ்.அக.) to wear.

பரி<sup>6</sup> *pari-*, பெ. (n.) 1. பாதுகாக்கை, (அகநி.); cherishing, supporting. 2. சுமை. (பிங்.); weight. 3. துலை (பிங்.); balance.

[பரி<sup>6</sup> → பரி]

பரி<sup>7</sup> *pari*, பெ. (n.) 1. அன்பு; love, affection. (w.) 2. வருத்தம் (சூடா.) trouble, distress.

பரி<sup>8</sup> *pari*, (part.) மிகுதிப்பொருள் குறிக்கும் ஓர் இடைச்சொல்; particle denoting intense-ness. “பரி புலம்பினரென” (சிலப்.10,226.)

பரிக்கந்தி *pari-k-kandi*, பெ. (n.) அமுக்காரா. (தைவல.தைல) பார்க்க; see *amukkarā* winter cherry.

[பரி + கந்தி]

பரிக்காரம்<sup>1</sup> *parikkāram*, பெ. (n.) ஒப்பனைசெய்கை; adorning, decoration, improvement. (w.)

[பரி → பரிக்காரம்]

பரிக்காரர் *pari-k-kārar*, பெ. (n.) குத்துக்கோற்காரர்; யானைக்காரர்; men armed with goods to control an elephant. “களிற்றை யொண்பரிக்காரர்..... கொண்டு வருதலும்” (பதினொ.ஆளு, திருவுலா 109.) 2. குதிரை நடத்துவோர் (யாழ்.அக.); horse-grooms.

தெ. பரிக்காடு

[பரி → பரிக்காரர்]

பரிக்கும் *parikkum*, பெ. (n.) தாங்கும்; to give support.

பரிக்குத்தானு *parikkuttānu*, பெ. (n.) காரீய மலை; mountain of lead ore or mines. (சா.அக.)

பரிக்குளம் *parikkulam*, பெ. (n.) 1. குதிரைக் குளம்பு; horse's hoof. 2. குதிரைக் குளம்புப் பூடு; arrow head. (சா.அக.)

பரிக்கை<sup>2</sup> *parikkai*, பெ. (n.) தாங்குகை; bearing support. “சனந் தழைத்திடப் பரிக்கையால்” (இரகு. குலமு. 8)

[பரி<sup>4</sup> → பரிக்கை]

பரிக்கோல் *pari-k-kōl*, பெ. (n.) குத்துக்கோல்; elephant goad. “மதத்தாற் பரிக்கோ லெல்லையில் நில்லாத களிறுபோல” (தொல். பொருள். 11, 2ரை)

[பரி + கோல்]

பரிகணி-த்தல் *parikaṇi-*, 11. செ.குன்றாவி. (v.t.) அளவிடுதல்; to measure, estimate. “தம்மறிவுகேடு பரிகணிக்கப் போகா தென்கிறார்.” (ஈடு, 6, 9, 7.)

[பரிகணி → பரிகணி-]

பரிகதம் *parigadam*, பெ. (n.) பேயாலமரம்; a kind of wild banyan. (சா.அக.)

பரிகம்<sup>1</sup> *parigam*, பெ. (n.) 1. அகழி; ditch 2. மதிலுண்மேடை; mound within a rampart. see *parigai*. 3. மதில். (சூடா.); fortification. 4. அழிக்கை. (யாழ்.அக.); killing, destroying

**பரிகம்<sup>2</sup>** *parigam*, பெ. (n.) கரண்டிவகை (E.T.); a kind of spoon.

[பரிகரம் → பரிகம்]

**பரிகம்<sup>3</sup>** *parigam*, பெ. (n.) 1. கிழங்கு; bulbous root; tuber. 2. நீர்ச்சாடி; water jar. 3. இரும்புத் தண்டு; iron rod. 4. கருப்பம் குறுக்கிடுவது; tranverse presentation. (சா.அக.)

**பரிகரூப்பம்** *parikarupam*, பெ. (n.) பேறு காலத்தில் கதவின் தாழ்ப்பாளைப் போல் பிண்டம் 3குறுக்காகத் திரும்பியிருத்தல்; obstructed labour in which the foetus lies transversely across the uterus like a bolt. (சா.அக.)

மறுவ: பரிகம்

**பரிகருமம்** *pari-karumam*, பெ. (n.) கணிதவகையு ளொன்று (யாப். வி. 528); a method of calculation.

**பரிகல பரிச்சின்னங்கள்** *parigala pariccinnangal*, பெ. (n.) எடுபிடி முதலியன கொண்டு செல்லும் ஏவலாளர் (S.I.I.vi: 104); attendants in charge of the royal paraphernalia.

[பரிகலம் + பரிச்சின்னம்]

**பரிகலம்<sup>1</sup>** *parikalam*, பெ. (n.) 1. தெய்வம், பெரியோர் இவர்கள் நுகர்ந்தெஞ்சிய மிச்சம்; remains of the offerings to garland, food etc., made to a deity or a guru. “வேதியச் சிறுவற்குப் பரிகலம் கொடுத்த திருவுளம் போற்றி” (பதினொ. கோயினான். 40.) 2. குரு முதலியோர் உண்டகலம்; plate or eating vessel used by a holy person. “மலரயன் கொடுத்த பரிகல மிசையவே” (குற்றா. குற. 13.) “நல்ல பரிகலந்திருத்தி” (திருவிளை. விருத்த. 24.)

[பரிகரம் → பரிகலம்]

**பரிகலம்<sup>2</sup>** *parikalam*, பெ. (n.) 1. சேனை (குடா.); army. 2. நாடு முழுவதுஞ் சென்று தொற்று நோயைப் பரப்புவதாகக் கருதப்படும் பேய்க் கூட்டம்; (j.) army of demons believed to march through a country and inflict epidemics.

[பரிகரம் → பரிகலம்]

**பரிகாரன்** *parikāran*, பெ. (n.) வேலைக்காரன்; servant. “மடத்துப் பரிகாரர்களுக்கும்” (S.I.I.v, 189.)

[பரிகாரம் → பரிகாரன்]

**பரிகால்** *parikāl*, பெ. (n.) தீங்கான காலம்; inauspicious occasion. “செய்கால் பரிகால் மட்டும் தென்புறத்துத் திண்ணை விட்டிருக்கிறது” (இ.வ.)

**பரிகீர்த்தனம்** *parikirttanam*, பெ. (n.) புகழ்கை (யாழ்.அக.); praising.

[பரி + கீர்த்தனம்]

[கீர்த்தி → கீர்த்தி → கீர்த்தனை → கீர்த்தனம்]

**பரிகை<sup>1</sup>** *parigai*, பெ. (n.) காவல்; guard. “படைப்பரிகைத் தூரகங்கள்” (குக்கயாகப். 267.)

[பரி → பரிகை]

**பரிகை<sup>2</sup>** *parigai*, பெ. (n.) 1. அகழி (திவா.); moat, ditch. 2. மதிலுண்மேடை (பிங்.) mound within a rampart. “தோன்றுமிப் பரிகை” (மேருமந். 1054.)

**பரிச்சதம்** *pariccadam*, பெ. (n.) போர்வை; covering.

**பரிச்சந்தம்** *pariccandam*, பெ. (n.) அரசுபரிச் சின்னம்; royal insignia and paaraphernalia. “வீசுவெண் சாமராதி பரிச்சந்த முழுதும் விட்டார்” (மேருமந். 1048.)

[பரி + சந்தம்]

**பரிச்சாத்தினர்** *pari-c-cāttinar*, பெ. (n.) குதிரை ராவுத்தர்; a horse-man. “குலாவுவாம் பரிச் சாத்தினர் வரும் பெருந்தன்மை கூறுவாம்” (திருவாத. குதிரை. 10.)

[பரி + சாத்து → சாத்தினர்]

**பரிச்சாத்து** *pari-c-cāttu*, பெ. (n.) குதிரைத் திரள்; troop of horses. “வந்தது முதுபரிச் சாத்து” (திருவாலவா. 28, 29.)

[பரி + சாத்து]

**பரிச்சிமிழ்** *pari-c-cimil*, பெ. (n.) பொன் சிமிழ்; gold casket, for preservation of valuable medicines. (சா.அக.)

**பரிச்சின்னம்<sup>1</sup>** *pariccinnam*, பெ. (n.) அளவு பட்டது; anything subject to limitation. “பரிச்சின்ன ஞானம் பரிய” (சிவப்பிர. சிவஞா. நெஞ்சு 81.)

[பரி + சின்னம்]

**பரிச்சின்னம்<sup>2</sup>** *pariccinnam*, பெ. (n.) அரசர் முதலியவர்க்குரிய சின்னம்; insignia of a great person. “மணிமுத்தின் பரிச்சின்னம் வரம்பின்றாக” (பெரியபு. திருஞான. 1016.)

[பரி + சின்னம்]

**பரிச்செண்டு** *pari-c-cenḍu*, பெ. (n.) 1. விளையாடும் செண்டு வகை; a ball used in a game. “நிலைச் செண்டும் பரிச்செண்டும்

வீசிமிக மகிழ்வெய்து” (பெரியபு. சேரமான். 126.) 2. பரிச்செண்டு வீசியாடும் விளையாட்டு; a game.

[பரி + செண்டு]

**பரிச்செம்பிப் பனத்தி** *pari-c-cembi-p-paṇatti*, பெ. (n.) செந்தாடுபாவை என்னும் அறியப்படா மூலிகை; an unknown plant. (சா.அக.)

**பரிசக்குன்று** *pariṣa-k-kunṇu*, பெ. (n.) நாகப் பச்சை; an inferior green stone found naturally. (வைத்தியபரி) (சா.அக.)

**பரிசகம்** *pariṣagam*, பெ. (n.) சித்திரசாலை; artists studio. “படிச்சந்த மாக்கும் படமுளவோ நும் பரிசகத்தே” (திருக்கோ. 78.)

**பரிசங்கிளத்தல்** *pariṣaṅ-kilattal*, பெ. (n.) தலைவியை மணத்தற்குரிய அருவிலையைத் தோழி தலைவனுக்கு உரைத்தலாகிய அகத் துறை (களவியற். 115.) (akap.) theme in which the lady's maid informs the hero of an impossibly high bride-price.

[பரிசம் + கிளத்தல்]

**பரிசகண்ணம்** *pariṣa-ṣ-ṣuṇṇam*, பெ. (n.) நாகப் பச்சைச் கண்ணம்; calx of green stone. (சா.அக.)

**பரிசுட்டம்** *paricattam*, பெ. (n.) பார்க்க பரியட்டம், see *pariyattam*. “இவர்க்கே சாத்தும் திருப்பரி சுட்டத்துக்கு” (s.i,i.ii, 71, 6.)

[பரி + சுட்டம்]

**பரிசநாடி** *parśa nādi*, பெ. (n.) உணர்ச்சிக் குரிய நரம்பு; nerve of sensation. (சா.அக.) பார்க்க பரிசகாலம் (w.) see pariśa-kālam.

[பரிசம் + நாடி]

**பரிசப்பணம்** *pariśa-p-paṇam*, பெ. (n.) பரிசம், 4, 5. (G.Tj.D.I, 73.) பார்க்க, see pariśam.

[பரிசம் + பணம்]

**பரிசபேதி** *pariśabēdi*, பெ. (n.) கற்கடகச் செய்ந்நஞ்சு; a kind of native arsenic. (சா.அக.)

**பரிசம்<sup>1</sup>** *pariśam*, பெ. (n.) 1. மணமகளுக்கு மணமகன் வீட்டாரளிக்கும் பணம், அணிகலன்கள் ஆகியன; jewels etc, presented bride-price. 2. மணமகன் வீட்டார் மணமகன் வீட்டார்க்கு அளிக்கும் பொருட்கொடை; dowry. 3. கூத்திக்குக் கொடுக்கும் முன்பணம் (சிலப். 3,163, உரை); a concubines fee.

**பரிசம்<sup>2</sup>** *pariśam*, பெ. (n.) வல்லெழுத்து; hard consonant. “பரிசம் வல்லிணப் பெயர்” (பேரகத். 31.)

**பரிசம்<sup>3</sup>** *pariśam*, பெ. (n.) ஆழம்; depth. ‘நாலாள் பரிசம்’

**பரிசம் போடு-தல்** *pariśam-pōdu-*, 20. செ.கு.வி. (v.i.) திருமணம் உறுதி செய்தல் (கொ.வ.); to perform the ceremony of betrothal

[பரிசம் + போடு-,]

**பரிசமணி** *pariśa-maṇi*, பெ. (n.) பள்ளர் திருமண உறுதி செய்தலின் பொருட்டு கட்டுங் கழுத்தணி; necklace tied around the rack of the bride at a betrothal ceremony among pallās.

[பரிசம் + மணி]

**பரிசல்** *pariśal*, பெ. (n.) சிற்றோடம்; coracle, wicker-boat covered with leather, used to cross the rivers.

[பரிசு → பரிசல்]

(இச்சிற்றோடம் மூங்கில் பிரம்பு போன்றவற்றாலும் செய்தல் உண்டு)

**பரிசனமூலி** *pariśaṇa mūli*, பெ. (n.) பொன்னாக்கு மூலிகை; plant capable of transmuting. (சா.அக.)

மறுவ: பரிசமூலி

**பரிசில்<sup>1</sup>** *pariśil*, பெ. (n.) 1. கொடை; gift, donation, by a king to a poet, present. “பரிசில் வாழ்க்கைப் பரிசிலர்” (சிறுபாண். 218.) “வாயிலோலே வாயிலோயே .... வரிசைக்கு வருந்து மிகப் பரிசில் வாழ்க்கைப், பரிசிலர்க் கடையா வாயி லோயே” (புறநா. 206:45) “ஓதி மந்தரு பரிசி னேருறு நடையாளை” (சேதுபு. விதூம. 82.) சங்கப் புலவர்களுள், பரிசில் பெற்றோர் பலர் உண்டு. 2. பரிசு, 5. பார்க்க, see pariśu 5. “திகிரிப் பரிசில் விடப்படு சுழியில்” (குமர. பிர. முத்துக். 38)

[பரிசு → பரிசல்]

**பரிசில்கடா நிலை** *pariśil kaḍā nilai*, பெ. (n.) பரிசில் நீட்டித்த தலைவனுக்குப் பரிசில் வேட்டோன் தன்னிடும்பை கூறிக் கேட்கும் பறத்துறை (புறநா. 101.) (purap.) theme of soliciting bounty from a patron who delays his favour.

[பரிசில் + கடாநிலை]



**பரிசில்விடை** *pariṣil-viḍai*, பெ. (n.) தன்புகழ் கூறுவோர்க்கு அரசன் வேண்டியன வழங்கி அவர் மகிழ விடைகொடுத்தலைக்கூறும் புறத்துறை (பு. வெ. 9, 26); theme of a king's bestowing gifts upon his panegyrists and permitting them to leave in a happy mood.

[பரிசில் + விடை]

**பரிசிலர்** *pariṣilar*, பெ. (n.) பரிசில் வேண்டி இரப்போர்; solicitors of gifts. “பரிசில் வாழ்க்கைப் பரிசிலரேத்த” (சிறுபாண். 218.) “பரிசிலர்க் கருங்கல நல்கவும்” (புறநா. 14.)

[பரிசில் → பரிசிலர்]

**பரிசிலாளர்** *pariṣilālar*, பெ. (n.) பரிசில் வேண்டி இரப்போர்; (திவா.) solicitors of gifts. “ஏத்திய பரிசிலாளர்க்கெண்ணிய வனைத்து நல்கும்” (அரிச்ச, சூழ். 32.)

[பரிசில் + ஆளர்]

**பரிசிற்றுறை** *pariṣirruṟai*, பெ. (n.) அரசன் முன்னே பரிசிலர் தாம் கருதிய பேறு இது வெனக் கூறும் புறத்துறை (பு. வெ. 9, 5); (purap.) theme of bards representing their needs to a patron.

[பரிசில் + துறை]

**பரிசின்மாக்கள்** *pariṣin-mākkal*, பெ. (n.) பரிசிலர்; காண்க see *pariṣilar*.

**பரிசினிலை** *pariṣiṇilai*, பெ. (n.) பரிசில் கொடுத்த பின்னும் விடைகொடுக்கத் தாழ்க்கும் தலைவனிடத்தினின்று பரிசில் பெற்றோன் தானே செல்ல ஒருப்படுதலைக் கூறும் புறத்துறை (பு. வெ. 9, 25); (purap.)

theme of a bard informing his patron of his intention to go home, when the better delays giving permission to leave even after the presents are awarded.

[பரிசில் + நிலை]

**பரிசு<sup>1</sup>** *pariṣu*, பெ. (n.) 1. குணம் (பிங்.); quality, nature, property. “பிள்ளை பரிசிது வென்றால்” (திவ். பெரியதி. 3, 3, 2.) 2. தன்மை; manner, way, method, mode, fashion. “தெரியும் பரிசாவ தியம்புகவே” (திருவாச. 5, 9.) 3. நெறிமுறை; order, rule. “பரிசொடும் பரவிப் பணிவார்” (தேவா. 612, 3.) 4. பெருமை; honour, dignity. “தக்கனு மெச்சனுந்தம் பரிசுழிய” (திருவாச. 13, 15.) 5. சிற்றோடம்; coracle, wicker-boat covered with leather, used to cross rivers. கொ.வ. 6. கொடை; gift, donation, present, boon. “பாதகத்துக்குப் பரிசு வைத்தானுக்கே” (திருவிசைப் திருப்பல். 10.) 7. பார்க்க, see *parisam* பரிசம், 4. (இ.வ.) 8. மானம்; dignity. “பரிசுழிந்து செய்யீரோ என்னானும்” (நூலடி. 309.)

**பரிசு<sup>2</sup>** *pariṣu*, பெ. (n.) 1. வெற்றிக்கு உரிய அல்லது பாராட்டுக்கு உரிய செயலுக்கு வழங்கப்படுவது; prize; award. “ஓட்டப் பந்தயத்தில் வெற்றி பெற்றவருக்கு ஆயிரம் உரூபா பரிசு” “நோபல் பரிசு பெற்ற இந்தியர்” 2. குலுக்கல் முறையில் விழும் பணம்; (of lottery) prize money. “பரிசுச்சீட்டை வாங்கி வைத்துக் கொண்டு பரிசு விழாதா என்று ஏங்குவர் பலர்” 3. அன்பளிப்பு; gift. “மணமேடையில் திருமணப் பரிசுகள் குவிந்தன” “பரிசுப் பொருள் விற்பனைக்கு என்றே தனிக் கடைகள் இருக்கின்றன”

**பரிசு<sup>3</sup> pariṣu**, பெ. (n.) 1. நற்குணம்; good habit. “பத்திமையும் பரிசுமிலை” (திருவாச. கண்ட. 7.) 2. தன்மை; manner. “கண்ட பரிசுரைப் பேனென்ன” (பிரம-காண், சிவராத்திரி-மகி. 1.) 3. பாராட்டி வழங்கும் கொடை; reward “கையலென் சிலபரிசு கொண்டெதிர் காணுவேன்” (சிவரக, தேவியுடம். 3.)

**பரிசுகெடு-தல் pariṣu-kedu-**, 20. செ.கு.வி. (v.i.) சீரழிதல்; to be bereft of all sense of honour (w.)

[பரிசு + கெடு-,]

**பரிசுச்சீட்டு pariṣu-c-ṣiṭṭu**, பெ. (n.) குலுக்கல் முறையில் தேர்ந்தெடுத்துப் பணம் பரிசாகத் தருவதற்கு விற்கப்படும், வரிசை எண் அச்சிட்ட தாள்; lottery ticket “பரிசுச்சீட்டு விழுந்தால் வீட்டுக்கு, விழாவிட்டால் நாட்டிற்கு”

[பரிசு + சீட்டு]

**பரிசுத்த பாணி pariṣuttapāṇi**, பெ. (n.) துரிக; blue vitriol copper (சா.அக.)

[பரி + சிமிழ்]

**பரிசுற்றிவாட்டல் pariṣurri vāṭṭal**, பெ. (n.) கட்டிய சரக்கெல்லாம் கிண்ணிக் கருப்பூரத் தீயில் வாட்டிச் செந்தூரமாக்கல்; the process of calcination of consolidated drugs by exposing or subjecting them to the moderate heat of burning camphor cake. (சா.அக.)

**பரிசை pariṣai**, பெ. (n.) 1. கேடகம்; (தொல். பொருள். 67, உரை.) பி-ம் (சூடா.); shield, buckler. 2. விருது; large umbrella, as a badge of honour. 3. பரிசு. பார்க்க,5 see parisu,

க. பரிகெ

**பரிசை<sup>2</sup> pariṣai**, பெ. (n.) கருமத்தைத் தடுத்தற் பொருட்டுப் பொறுக்க வேண்டுந் துன்பங்கள்; the troubles endured for checking karma. “ஆற்றல் பரிசை முதலாகிய வன்ன வெல்லாம்” (நீலகேசி. 125.)

[பரி → பரிசை]

**பரிசைக்காரன் pariṣai-k-kāraṇ**, பெ. (n.) 1. கேடகம் பிடிப்போன்; shield bearer. 2. கேடகம் பிடிக்குந் தொழிலாளிகளின் பரம்பரையிற் பிறந்த சாதியன்; person belonging to the caste of shield-bearers.

[பரிசை + காரன்]

**பரிஞ்சு pariñju**, பெ. (n.) வாட்பிடி; hilt or handle of a sword.

தெ. பருட்சு.

**பரிடையார் pariḍaiyār**, பெ. (n.) ஆள்வினைச்சவையார் (T.A.S.ii 40); members of an administrative council.

ஒ.நோ. பரடையார்

**பரித்தவம் pari-t-tavam**, பெ. (n.) கருங்காலி; black sundara tree. (சா.அக.)

**பரித்தானை pari-t-tāṇai**, பெ. (n.) அறுவகைத் தானையுள் குதிரைப்படை (திவா.) cavalry, one of aruvakai-t-āṇai.

[பரி + தானை]

**பரிதகனம் paritaḡaṇam**, பெ. (n.) பொசுக்குதல்; roasting. (சா.அக.)

[பரி + தகனம்]

**பரிதஞ்சிரணம் paridañjiraṇam**, பெ. (n.) மஞ்சிபத்திரி; an unknown drug said to convert gold in to a red oxide. (சா.அக.)

**பரிதவி<sup>1</sup>-த்தல்** *paridavi-*, 11. செ.கு.வி. (v.i.)

1. துன்புறுதல்; to grieve, sorrow. “சீரழிந்து நெஞ்சந் தியங்கிப் பரிதவித்தான்” (பிரபோத. 30, 25.)
2. வருந்துதல்; to suffer.
3. இரங்குதல்; to pity, sympathise. “பாலனென்று பரிதவிப்பார்” (சேதுபு. அக்கி. 37.)

**பரிதவி<sup>2</sup>-த்தல்** *paridavi-*, 11. செ.கு.வி.

- இரங்கத்தக்க நிலையில் வருந்தித் தவித்தல்; suffer; be in a state of distress. “கணவனை இழந்து பரிதவிக்கும் இளம் பெண்” “தண்ணீர்த் தட்டுப்பாட்டால் மக்கள் பரிதவிக்கிறார்கள்”

**பரிதவிப்பு** *paridavippu*, பெ. (n.) வருத்தத்

- துடன் கூடிய தவிப்பு; suffering; despair. “நடுவர் என்ன தண்டனை தருவாரோ என்ற பரிதவிப்போடு நின்றிருந்தான்”

**பரிதாகம்** *paridāgam*, பெ. (n.) 1. உடம்பின்

- எரிச்சல்; (சா.அக.) burning sensation of the body. 2. வெம்மை; (இலக்.அக.); heat.

[பரி + தாகம்]

**பரிதி<sup>1</sup>** *paridi*, பெ. (n.) 1. ஒளிவட்டம்; halo

- round the sun or moon. “வளைந்து கொள்ளும் பரிதியை” (இரகு. இந்து. 7.) 2. வட்டவடிவு (திவா.); circle, circumference. “பரிதி ஞாலத்து” (புறநா. 174.) 3. கதிரவன்; sun. “இலைகளின் வழியாக ஊடுருவிற்று பரிதியின் ஒளி” “பரிதியஞ் செல்வன்” (மணிமே. 4, 1.) 4. தேருருளை; wheel of a car. “அத்தேர்ப் பரிதி” (களவழி. 4.) 5. சக்கராயுதம்; discus. “பரிதியிற் றோட்டிய வேலைக் குண்டகழ்” (கல்லா. 80, 23.) 6. சக்கரவாகப்புள் பார்க்க; cakra bird. “தண்கோட்டகம் பரிதியங் குடிங்கு கூடுமே” (இரகு. நாட்டுப். 40.) 7. ஒளி; light, lustre; radiance, brightness. “பரிதியம் பரிதியொத்

தான்” (இரகு. இந்து. 7.) 8. வேள்வித்தூண்; sacrificial stake. 9. ஓமாலிகையைச் சுற்றியிடப்படும் நாணற்புல்; the bunches of darbha grass laid round a sacrificial fire. “பாசிலை நாணற்படுத்துப் பரிதி வைத்து” (திவ். நாய்ச். 6, 7.) 10. திருக்குறளுரை யாசிரியருள் ஒருவர் (தொண்டை. சத. 40, மேற்கோள்); one of the commentators of the kural. 11. சீக்கிர பரிதி பார்க்க; (astron.) epicycle.

**பரிதி<sup>2</sup>** *paridi*, பெ. (n.) (கணி.) வட்டத்தின்

சுற்றாக அமையும் கோடு; சுற்றளவு; circumference. “வட்டத்தின் நடுவிலிருந்து பரிதிக்குக் கோடு வரைந்தால் அது ‘ஆரம் ஆகும்’”

**பரிதி<sup>3</sup>** *paridi*, பெ. (n.) 1. கதிரவன்; sun.

“பரிதி நன் மரபில்வரு பார்த்திபன்” (அரிச்ச. காப்பு. 2.) 2. வட்டம்; round. “இளங்கதிர்ப் பாரிதி சூட்டியியர் தென்னலாமே” (சிந்தா. காந்த. 35.)

**பரிதி<sup>4</sup>** *paridi*, பெ. (n.) 1. பொன்; gold.

2. வெண்கீரைத் தண்டு; white garden green. 3. நாணல் (தருப்பை); sacrificial grass. (சா.அக.)

**பரிதி<sup>5</sup>** திருக்குறளுக்கு உரையெழுதிய

பதின்மருள் ஒருவராவர் இவர் ‘பருதி’ எனவும் வழங்கப்படுவர். பதின்மூன்றாம் நூற்றாண்டினர். பரிமேலழகர்க்கு முற்பட்டவர்.

ஒன்பது உரைகள் எழுதப்பட்டும் திருக்குறளில் வரும் ஐயம் தெளியமாட்டாமல் தமிழலகம் வருந்தியதாக, அந்த ஐயங்கள் நீங்கப் பரிமேலழகர் செவ்விய நல்லுரை செய்தாரென்பதால், அவ்வொன்பது உரை யாசிரியருள் ஒருவராகிய ‘பரிதியார்’ அவர்க்கு முற்பட்டவராதல் தெளிவாதல் காண்க. இவர் சிவனியச் சமயத்தினர்.

இவருரை சொற்பொருளுரை பொழிப்புரை யின்றிக் கருத்துரையாக அமைந்துள்ளது. இவருரையால் திருக்குறள் கருத்தை விளங்கிக் கொள்வது அரிது.

**பரிதிக்காய்** *paridi-k-kāy*, பெ. (n.) பச்சைக் கடுக்காய்; green gallnut. (சா.அக.)

**பரிதிகாந்தம்** *paridikāndam*, பெ. (n.) கதிரவர் காந்தம்; jasper. “பரிதிகாந்த மென்றுரைத்திடு பன்னொரு சிகரத்து” (உபதேசகா. கைலை. 24.)

[பரிதி + காந்தம்]

**பரிதிசடாவாரி** *paridiśaḍāvāri*, பெ. (n.) சவுரிக் காய்; a kind of medicinal plant. (சா.அக.)

மறுவ: குறட்டை

**பரிதி நியமம்** *paridi niyamam*, பெ. (n.) தஞ்சைமாவட்டச் சிவன்கோயில்களுள் ஒன்று; a Sivan temple in Tanjore district.

**பரிதிநீர்** *paridinīr*, பெ. (n.) பனிநீர்; dew water. (சா.அக.)

**பரிதிப்பச்சை** *paridi-p-paccai*, பெ. (n.) கதிர்ப் பச்சை; a fragrant plant. (சா.அக.)

**பரிதிபாகை** *paridi-pāgai*, பெ. (n.) வானவியல் அளவை வகை; (w.) (astron.) mean degrees counted on an epicycle, always on a given ratio to those of the deferent.

[பரிதி + பாகை]

**பரிதிமாற் கலைஞர்** *paridimārkalaiñar*, பெ. (n.) இருபதாம் நூற்றாண்டில் வாழ்ந்த சிறந்த தமிழறிஞரும் பன்னூல் ஆசிரியருமான சான்றோர்; a well known Tamil pandit and author of many literary books in 20<sup>th</sup>C.

தம் பெயரைத் தமிழாகச் செய்ய விரும்பிய சூரியநாராயண சாத்திரியார் – சூரியன் – பரிதி; நாராயணன் – மால்; சாத்திரியார் – கலைஞர் என்பதால் பரிதி மாற்கலைஞர் என்று ஆக்கிக்கொண்டார். சென்னை கிறித்தவக் கல்லூரியில் தமிழ்ப் பேராசிரியராக விளங்கியவர். மதிவாணன் நாடகத் தமிழ் நூல், தமிழ் வரலாறு முதலிய பலநூல்களை எழுதியவர்.

**பரிதியங்குடிங்கு** *paridiyaṅgudiṅgu*, பெ. (n.) சக்கரவாகப் புள்; ruddy goose. (சா.அக.) “கோட்டசம் பரிதியங்கு டிங்கு கூடுமே” (இரகு, நாட்டு. 40.)

**பரிதிவட்டம்** *paridi-vaṭṭam*, பெ. (n.) கதிர் மண்டலம்; sun's disc. “வெங்கதிர்ப் பரிதி வட்டத் தூடுபோய் விளங்குவாரே” (திவ். பெரியதி. 4, 5, 10)

மறுவ: ஊர்கோள், வட்டம், பரிவேடம்

[பரிதி + வட்டம்]

**பரிது<sup>1</sup>** *paridu*, பெ. (n.) தன்மை; manner, mode. ‘பட்டபரிது விடுபேறு அட்டிப்பேறாக’ (T.A.S.ii, 68.)

[பரிசு → பரிது]

**பரிது<sup>2</sup>** *paridu*, பெ. (n.) பரியது, (பெரியது); that which is big.

“பரியது கூர்ங் கோட்ட தாயினும் யானை வெருஉம் புலிதாக்குறின்” (குறள். 599)

**பரிந்துகொண்டு வரு-தல்** *parindu konḍu*, 21. செ.கு.வி. (v.i.) (ஒருவரின்) சார்பாக அல்லது ஆதரவாக முன் வருதல்; offer ones sympathy (in support of somebody.) “அவன் செய்த தவறு என்னவென்று தெரியாமல், அவனுக்குப் பரிந்துகொண்டு வருகிறாயா?”

[பரிந்துகொண்டு + வரு-,]

**பரிந்துபேசு-தல்** *parindu-pēṣu-*, 5. செ.கு.வி. (n.) 1. ஒருவற்காக ஏற்றுப் பேசுதல்; to plead, intercede, vindicate advocate ones interets. “உன் நண்பன் என்பதற்காகப் பரிந்து பேசுகிறாயா?” “உங்கள் சண்டையில் நான் யாருக்கும் பரிந்து பேசமாட்டேன்” “தொழிலாளர்களுக்காக நிர்வாகத்திடம் பரிந்து பேசினார்” 2. அன்போடு கூறுதல்; to speak with feeling solicit with earnestness. “பரிந்து பேசி யொன்று கொடுத்தாய்” (அருட்பா, அருட்பிர. 98.)

[பரிந்து + பேசு-,]

**பரிந்துரை<sup>1</sup>** *parindurai*, பெ. (n.) கருத்து, ஓர்வு ஆகியவற்றை பயன்படுத்திக் கொள்ளும்படி அல்லது நடைமுறைப்படுத்தும் படி முன்வைத்தல்; make recommendation, recommend. “பல்கலைக்கழக மானியக் குழு பரிந்துரைத்த ஊதிய விகிதங்களைப் பல்கலைக் கழகங்கள் ஏற்றன”. “மாணவர்கள் படிக்க வேண்டிய நல்ல புத்தகங்களை ஆசிரியர்கள் பரிந்துரைக்க வேண்டும்”

**பரிந்துரை<sup>2</sup>** *parindurai*, பெ. (n.) 1. இவ்வாறு செய்யலாம் என்னும் முறையில் வழங்கும் கருத்து; ஓர்வு; recommendation. “கல்லூரிக்கு இசைவு வழங்கலாம் என வல்லநர் குழு பரிந்துரை செய்தது” 2. ஒருவருக்கு சார்பான எழுத்து அல்லது பேச்சு; recommendation (for a post, ect.) “அமைச்சரிடமிருந்து பரிந்துரைக் கடிதம் பெற முயன்றான்”

**பரிந்தி** *pari-nīdi*, பெ. (n.) குதிரையிலக்கணங் கூறும் நூல்; treatise on horses. “வெம்பரி நீதி கேண்மோ” (திருவாலவா. 28, 62.)

[பரி +Skt. niti > த. நீதி]

**பரிப்பாகன்** *pari-p-pāgan*, பெ. (n.) குதிரை நடத்துவோன்; horse-groom. “தாவிவரும் பரிப்பாகன்” (திருவாச. 18, 8.)

[பரி + பாகன்]

**பரிப்பு<sup>1</sup>** *parippu*, பெ. (n.) 1. இயக்கம்; movement, motion. “அஞ்சாயிற்றுப் பரிப்பும்” (புறநா. 30.) 2. துக்கம்; distress, sorrow. “எனக்கென்ன மணப்பரிப்பே” (திவ். திருவாய். 6, 4, 6.)

[பரி → பரிப்பு]

**பரிப்பு<sup>2</sup>** *parippu*, பெ. (n.) தாங்குகை; supporting, sustaining, bearing, as a burden.

[பரி → பரிப்பு]

**பரிப்புக்காரன்** *parippu-kāraṇ*, பெ. (n.) ஊட்டுப் புரையை மேல் உசாவல் செய்யும் பணியாளன்; an officer superintending uttu-p-purai.

[பரிப்பு + காரன்]

**பரிப்பெருமாள்** *paripperumāḷ*, பெ. (n.) (திருக்குறள் உரையாசிரியருள் ஒருவர்; a commendator of Tiru-k-kural.

திருக்குறள் உரையாசிரியர் பதின்மருள் ஒருவர். இவர் திருக் குறளுரையோடு சொல்லி லக்கண நூலும் காமநூலும் ஆராய்ந்து எழுதியுள்ளார். சேது நாட்டிலுள்ள ‘செழுவை’ என்னும் ஊரில் பிறந்தவர்.

“தெள்ளி மொழியியலைத்  
தேர்ந்துரைத்துத் தேமொழியார்  
ஒள்ளிய காமநூல்  
ஒர்ந்துரைத்து— வள்ளுவனார்  
பொய்யற்ற முப்பாற்  
பொருளுரைத்தான் தென்செழுவை  
தெய்வப் பரிப்பெருமாள் தேர்ந்து”

என்னும் சிறப்புப் பாயிர வெண்பா காண்க.  
பரிமேலழகர்க்கு முற்பட்டவர். வடநூற்புலமை  
உடையவர்

இவருரை காளிங்கர் உரையைவிடச்  
சுருக்கமானது. பொழிப்புரையாக அமைந்தது.  
ஒவ்வோரதிகாரத்தும் அவதாரிகை கூறுதலும்  
அதிகார வைப்புமுறை கூறுதலும். விளக்க  
வுரை கூறுதலும் கூற்றுவிளக்கம் கூறுதலும்  
இவரியல்பு.)]

**பரிபணம்** *paripañam*, பெ. (n.) 1. கைப்பணம்  
(யாழ்.அக.); pocket money. 2. மூலத்தொகை;  
capital.

[பரி + பணம்]

**பரிபரி** *pari-pari*, பெ. (n.) யானையை அடக்கு  
தற்குரியதோர் குழுஉக்குறி (சீவக. 1834,  
உரை.); an expr. used for controlling el-  
ephants.

[பரி + பரி]

**பரிபரிசி** *paripariši*, பெ. (n.) குதிரைவாலி;  
horse tail plant. (சா.அக.)

**பரிபாகம்** *paripāgam*, பெ. (n.) 1. சமைக்கை;  
cooking. 2. ஏற்ற பக்குவம்; fit condition.  
3. முதிர்வு; ripeness, maturity, perfection.  
“என் பரிபாகமின்மை நோக்கார்” (குமர, பிர,  
சிதம்பரச்செய். 19.)

[பரி + பாகம்]

**பரிபாகி** *paripāgi*, பெ. (n.) 1. தகுந்தவன்; fit  
person. 2. அறிவு முதிர்ச்சியுள்ளவன்; a per-  
son of mature wisdom.

[பரி + பாகி]

**பரிபாட்டு** *pari-pāṭṭu*, பெ. (n.) பரிபாடல்  
பார்க்க; see *pari-pāḍal*. “பரிபாட்டமுதம்”  
(பரிபா. உரைச் சிறப்பு.)

[பரி + பாட்டு]

**பரிபாடல்**<sup>1</sup> *pari-pāḍal*, பெ. (n.)  
1. ஒருவகைப்பா (தொல். பொ. 430.); a kind  
of stanza with sections of various metres.  
2. எட்டுத் தொகையுள் எழுபது பரிபாட்டால்  
தொகுக்கப்பட்டதொரு நூல்; an anthology of  
70 stanza, one of ēṭṭu-t-togai “செய்ய  
பரிபாடற் றிரம்” (குனிப்பா.)

[பரி + பாடல்]

[கழகத் தொகை நூல்கள் எட்டனுள்  
ஒன்று. இசைப்பாட்டு வகையில் ஒன்றான  
பரிபாடல் என்ற வகையைச் சேர்ந்த  
எழுபது பாட்டுகள் கொண்டது. இப்போது  
முதல் இருபத்திரண்டு பாட்டுகளே  
பழையவுரையுடன் கிடைத்துள்ளன. வேறு  
வகையால் இரண்டு பாடல்களும்,  
சிதறியவை சிலவும் கிடைத்துள்ளன.  
இவற்றுள் திருமாலுக்கு ஏழு பாட்டும்  
முருகனுக்கு எட்டும், வையை யாற்றுக்கு  
ஒன்பதும், மதுரையைப் பற்றி ஆறு  
சிதைவுகளும் உள்ளன. இதனால் இப்  
பரிபாடல் மதுரையையும்  
வையையாற்றையும் அவற்றை யடுத்துள்ள  
பரங்குன்றம், அழகர் மலை,  
ஆகியவற்றையும் வரைந்து கொண்டு  
பாடுவதாக அமைந்த தென்பது விளங்கு  
கின்றது.]

**பரிபாடி** *paripādi*, பெ. (n.) ஒழுங்கு (யாழ்.அக.);  
method, arrangement.

[பரி + பாடி]

பரிபிட்டகம் *paripittagam*, பெ. (n.) ஈயம்; lead. (சா.அக.)

பரிபின்னால் *paripinnāl*, பெ. (n.) பருத்தி; cotton shrub. (சா.அக.)

பரிபுட்கரை *paripuṭkarai*, பெ. (n.) ஒருவகை வெள்ளரி; a species of cucumber. (சா.அக.)

பரிபுடம் *paripādam*, பெ. (n.) நூறு எருவைக் கொண்டு போடும் புடம்; fire setup for purpose of calcination with the aid of one hundred cowdung cakes. (சா.அக.)

[பரி + புடம்]

பரிபுரம் *pari-puram-*, பெ. (n.) சிலம்பு; anklet. “மெல்லடிப் பரிபுரமாயின தணந்தி” (கந்தபு. துணைவ. 7)

[பரி + புரம்]

பரிபுலம்பு-தல் *pari-pulambu*, 5. செ.கு.வி மிக வருந்துதல்; to be in great distress. “பக்க நீங்குமின் பரிபுலம்பினெரென” (சிலப். 10226)

[பரி + புலம்பு]

பரிபூரணம்<sup>1</sup> *paripūraṇam*, பெ. (n.)  
1. நிறைவு; fulness, perfection, pervasion.  
2. மிகுதி (யாழ்.அக.); abundance, plenty.  
3. பொந்திகை; satisfaction. 4. பெண் குழந்தைகளை நிறையப் பெற்ற தாய் தந்தையர் இனிப் பெண்பிறக்க வேண்டாம் என்ற கருத்துடன் கடைசிப் பெண்ணுக்கிடும் பெயர்; name given to a female child born after a number of daughters when its parents do not want any more. 5. முடிவு; end.

6. மரணம்; death. “அந்தச் சாமியார் பரிபூரண மானார்” (கொ.வ.)

[பரி + பூரணம்]

பூரணம் = Skt.

பரிபெல்லம் *paribellam*, பெ. (n.) பெருமுத்தக் காக; large variety of cyprus root. (சா.அக.)

பரிமகம் *parimagam*, பெ. (n.) குதிரை வேள்வி; horse sacrifice. “அன்னோன் பரிமகமுற்றி” (கூர்மபு. இராமனவ. 8.)

[பரி + மகம்]

மகம் = Skt.

பரிமகம்<sup>2</sup> *pari-magam*, பெ. (n.) குதிரை வேள்வி; “வரி மாஞ்செய்வான் வேண்டி” (திருவிளை. புராண வரயா. 17.)

[பரி + மகம்]

பரிமண்டலம் *parimaṇḍalam*, பெ. (n.) சிறந்தீஞ்சு; small date. (சா.அக.)

[பரி + மண்டலம்]

பரிமணி *parimaṇi*, பெ. (n.) கரந்தை; sweet basil. (சா.அக.)

பரிமா *pari-mā*, பெ. (n.) குதிரை; horse. “பரிமாவின் மிசைப்பயின்ற வண்ணமும்” (திருவாச.2,116.)

[பரி + மா]

பரிமாணனார் *parimāṇaṇār*, பெ. (n.) ஓர் இலக்கண வாசிரியர் (நன்.401பயிலை); author of a treatise on grammar, not extant.

பரிமாவடிப்போர் *pari-mā-vaḍippōr*, பெ. (n.) குதிரைப்பாகர் (யாழ்.அக.); grooms.

[பரிமா + வடிப்போர்]

**பரிமாற்றக்காரி** *parimārra-k-kāri*, பெ. (n.)  
விலைமகள்(வின்); unchaste woman.

[பரிமாற்றம் + காரி]

**பரிமாற்றக்குறை** *parimārra-k-kurāi*, பெ. (n.)  
பரிமாற்றப் பிழை பார்க்க; see *parimārra-p-pilāi*.

[பரிமாற்றம் + குறை]

**பரிமாற்றத்தாழ்ச்சி** *parimārra-t-tālc̥ci*,  
பெ. (n.) பரிமாற்றப்பிழை பார்க்க; see  
*parimārra-p-pilāi*.

[பரிமாற்றம் + தாழ்ச்சி]

**பரிமாற்றப் பிழை** *parimārra-p-pilāi*, பெ. (n.)  
தீயொழுக்கம்(வின்); bad habits, misconduct.

[பரிமாற்றம் + பிழை]

**பரிமாற்றம்** *parimārram*, பெ. (n.)  
1. மாற்றிக்கொள்ளுகை; exchanging inter-  
changing. 2. நெறிமுறைகளைக் கைக்  
கொள்ளல்; observance of prescribed rules  
and conventions. “அந்நினைவுக்கு  
அனுரூபமான பரி மாற்றத்தை” (ஈடு,7,9,11.)  
3. நடக்கை(யாழ்ப்); behaviour, conduct.  
4. நோய்பரவியிருக்கை(வின்); prevalence, as  
of disease 5. கலந்திருக்கை(யாழ்ப்); inter-  
course familiarity 6. கள்ளப் புணர்ச்சி  
(யாழ்ப்); illicit intercourse.

[பரி + மாற்றம்]

**பரிமாற்றவணி** *parimārra-v-ani*, பெ. (n.)  
ஒன்றைக் கொடுத்து மற்றொன்று பெறுதலைக்  
கூறும் அணி. (வீரசோ.அலங்.3) a figure of  
speech describing an exchange.

[பரிமாற்றம் + அணி]

**பரிமாற்று<sup>1</sup>** *parimārru*, பெ. (n.) கோயில்  
திருமேனியின் படையலுக்குரிய பொருள்(இ.வ.);  
articles of offering to a deity.

[பரிமாற்றம் → பரிமாற்று]

**பரிமாற்று<sup>2</sup>** *parimārru*, பெ. (n.) பண்டமாற்று  
(திருவாலவா. 30,45); exchange.

[பரிமாறு → பரிமாற்று]

**பரிமாறு<sup>1</sup>-தல்** *parimāru-*, 5. செ.குன்றாவி.  
(v.t.) 1. மாற்றிக் கொள்ளுதல்; to give and  
take, exchange, interchange. 2. உணவு  
படைத்தல்; to distribute, serve, as food to  
guests. “செவிவாயா லிசைத்தருந்தப் பரிமாறி”  
(குற்றா.தல.முதனூல்.7.) 3. நுகர்தல்; to enjoy.  
“ராசபுத்திரன் . . . . .நினைத்தபடிக்குப்  
பரிமாறாலாமிறே” (ஈடு,1,2,7.) 4. பணிமாறுதல்;  
to render service by fanning, blowing an in-  
strument, etc. “துணைக்கவரி பரிமாற”  
(ஞானவா.லீலை.22.) 5. கையாளுதல்; to use,  
as utensil; to handle, as furniture.  
“பரிமாறுகிற உடைமை” 6. உட்கொள்ளுதல்;  
to partake of, as food or drink.  
7. புணர்தல்(யாழ்ப்); to copulate with.

[பரிமாறு → பரிமாறு-,]

**பரிமாறு<sup>2</sup>-தல்**, *parimāru-*, 5. செ.கு.வி. (v.i.)  
1. நடமாடுதல்; (j) to go frequently; to resort,  
as men or animals 2. பரவுதல்; (w.) to pre-  
vail, as epidemic. 3. பரவுதல்; to move  
about, “சிறு விரல்கள் தடவிப் பரிமாற” (திவ்.  
பெரியாழ்.3,6,8.) 4. செலாவணியாதல்; to cir-  
culate, as money (w.) 5. ஒழுகுதல்; (இ.வ.)  
to conduct oneself. 6. உலாவுதல்; (w.) to  
walk about, as a convalescent person.

[பரிமாறு + பரிமாறு-,]



**பரிமாறு<sup>3</sup>-தல்** *parimāru-*, 5. செ.கு.வி. ஒருவர் மற்றவருக்கு இலையில் அல்லது தட்டில் உணவை உண்பதற்கு உரிய முறையில் வைத்தல்; உணவு படைத்தல்; serve (food) “கணவனுக்கு குழந்தைகளுக்கும் பரிமாறி விட்டுத் தானும் உட்கார்ந்து சாப்பிட ஆரம்பித்தாள்” “திருமண வீட்டுப்பந்தியில் பரிமாற ஐந்து பேராவது வேண்டும்” 2. கொடுத்துப் பெறுதல்; பரிமாற்றம் செய்தல்; exchange. “இரு நாடுகளும் தத்தம் வயத்தில் உள்ள போர்ச் சிறையாளிகளை (கைதிகளை)ப் பரிமாறிக்கொள்ள உடன்பட்டன” “இருநாட்டுத் தலைவர்களும் கருத்துகளைப் பரிமாறிக் கொண்டனர்”

**பரிமித்திரம்** *parimittiram*, பெ. (n.) வீரம் என்னும் மருந்து; perchloride of mercury. (சா.அக.)

மறுவ: பரிமிட்டம்

**பரிமித்துரு** *parimitturu*, பெ. (n.) சவ்வீரம்; corrosive sublimate. (சா.அக.)

**பரிமுகம்<sup>1</sup>** *pari-mugam*, பெ. (n.) 1. முதல் விண்மீன்; the first viṇ-mīṇ. 2. காலின் குதிரைமுகம் (யாழ்.அக.); shin of the leg.

[பரி + முகம்]

**பரிமுகம்<sup>2</sup>** *parimugam*, பெ. (n.) 1. கணைக்கால்; ankle, 2. முன்னங்கால்; part from foot to knee.

**பரிமுகமாக்கள்** *parimuga-mākkal*, பெ. (n.) கின்னரர்; mythical beings with the human body and the head of a horse. “பரிமுக மாக்களைப் பாராய்” (கம்பரா.சித்திர.11.)

[பரிமுகம் + மாக்கள்]

**பரிமுகவம்பி** *parimuga-v-ambi*, பெ. (n.) குதிரைமுகதோணி; a boat having the figure-head of a horse. “பரிமுகவம்பியுந் கரிமுகவம்பியும்” (சிலப்.13, 176.)

[பரிமுகம் + அம்பி]

**பரிமுசல்** *parimusāl*, பெ. (n.) குடவம் (பித்தளை); brass. (சா.அக.)

**பரிமேதம்<sup>1</sup>** *pari-mēdam*, பெ. (n.) குதிரை வேள்வி; horse sacrifice. “நகுடனென்போ னரும்பரி மேதவேள்வி யாற்றினான்” (திருவிளை. இந்திரன்பழி.60.)

[பரி + மேதம்]

மேதம் = Skt.

**பரிமேயம்** *parimēyam*, பெ. (n.) அளவுபட்டது; that which is measured or limited.

[பரி + மேயம்]

**பரிமேலழகர்** *parimēglakar*, பெ. (n.) திருக்குறளுக்கு உரையெழுதிய பதின்மருள் இறுதியானவரும் எட்டுத்தொகையுள் ஒன்றாகிய பரிபாடலுக்கும் உரைஎழுதிய வருமான உரையாசிரியர். author of commentator on kural and paripādal.

பரிமேலழகரின் ஊர் காஞ்சிபுரம் என்பதை. “திருக்காஞ்சி வாழ் பரிமேலழகன் வள்ளுவர் நூற்கு வழிகாட்டினான் தொண்டை மண்டலமே” என்பதால் அறியலாம். “திருவுடை மன்னரைக் காணின் திருமாலைக் கண்டேனே என்னும்” என்று பெரியாழ்வாரும் பணித்தார் என்று இவர் 39ஆம் அதிகாரத் தொடக்கத்தில் எழுதியுள்ளமையாலும் 349, 370 குறளுரையில் திருவாய்மொழியை எடுத்துக் காட்டி இருத்தலாலும் திருமால் டியாரிடத்து இவர்க்கு இருந்த அன்பையும், திருவாய்மொழியில்

இவர்க்கிருந்த ஈடுபாட்டையும் அறியலாம். இவர் மாலிய (வைணவ)ராயினும் பிற மத நூல்களை வெறுப்பின்றி ஆராய்ந்து தம் உரையில் அவற்றின் முடிவுகளை எடுத்தாண்டுள்ளார்; வடநூற்புலமையுடையவர்.

இவருடைய உரைநடை சுருங்கச் சொல்லல், விளங்கவைத்தல் முதலிய அழகுகளை யுடையது; திட்பநுட்பஞ் செறிந்தது. சிலவிடங்களில் செய்யுள் போல மோனை எதுகையுடன் விளங்குவது. தமிழில் காணப்படும் உரைகளுக்கெல்லாம் தலைவரம்பாயது இவர் உரைநடையின் உயர்வை விளக்கவேண்டின் 643 ஆம் குறளுரையில் “சொல்லின் குணங்களாவன வழுவின்மை, சுருங்குதல், விளங்குதல், இனிதாதல் விழுப்பயன் தருதல் என்றிவை முதலாயின” என்று இவர் கூறிய குணங்கள் எல்லாம் கொண்டது இவர் நடை என்று சுருங்கக் கூறலாம். இவர் உரையின் சிறப்பைக் கண்டே “பார்மேல் பரித்தவுரையெல்லாம் பரிமேலழகன் தெரித்த வுரையாமோ தெளி” என்று புலவர்கள் பாராட்டுவாராயினர்.

**பரிய** *pariya*, பெ. அ. (adj.) பருத்த, thick, large, brig. “பரிய மாசுணங்கயிறா” (தேவா.1138,6.)

க. பிரிய

[பல் → பர் → பரு → பரிய  
பரிய → பெரிய]

**பரியகம்** *pariyagam*, பெ. (n.) 1. சிலம்பு; anklet consisting of lottle bells “பரியகஞ் சிலம்பு” (திவா.) 2. காற்காப்பு; ankle-ring “பரியக நூபுரம்” (சிலப்.6,84.) 3. கைச்சரி. (குடா.); arm-ring.

[பரி + அகம்]

**பரியங்கப்பாதி** *pariyanga-p-pādi*, பெ. (n.) குதிரைவாலி; horse tail plant. (சா.அக.)

**பரியசம்** *pariyaśam*, பெ. (n.) ஓமம்; carum copticum. (சா.அக.)

**பரியட்டக்காக** *pariyatta-k-kāśu*, பெ. (n.) துகில்வகை (சிலப்.14,108,உரை); a garment of ancient times.

[பரிவட்டம் → பரியட்டம் + காக]

**பரியட்டம்** *pariyattam*, பெ. (n.) 1. பரிவட்டம், 1,2. (திருவிருத்.12,வ்யா.87.) பார்க்க; see *pariyattam*.

[பரிவட்டம் → பரியட்டம்]

**பரியத்தியம்** *pariyattiyam*, எலும்பு முழு வதையும் சூழ்ந்திருக்கும் சவ்வு; the tough fibrous membrane surrounding a bone. (சா.அக.)

**பரியநல்வேதிச்சி** *pariyanal vēdicci*, பெ. (n.) முண்டினி மரம்; an unknown plant useful in alchemy. (சா.அக.)

**பரியம்** *pariyam*, பெ. (n.) 1. மணப்பரிசம் bride-price. “பல்வளை பரியமாக” (சீவக.1047.) 2. பரத்தையர் பெறுங்கூலி; hire of a prostitute. ஒரு நாளைக்குப் பரியமாக வென்று அரசனாற் பெறப்பட்டாள் (சிலப்.3,163,அரும்.)

[பரிசம் → பரியம்]

**பரியயணம்** *pariyayanam*, பெ. (n.) சேணம். (யாழ்.அக.); saddle.

[பரி + அணம் → அயணம்]

**பரியயம்** *pariyayam*, பெ. (n.) 1. அசட்டை; carlessness. 2. எதிரிடை; opposition. 3. ஒழுங்கின்மை; disorder.

[பரி + அயம்]

**பரியரை** *pariyarai*, பெ. (n.) மரத்தின் பெரிய அடிப்பகுதி; large trunk of a tree. “பரியரைக்கமுகின்” (பெரும்பாண்.9.)

[ஒருகா. பராரை → பரியரை]

**பரியல்** *pariyal*, பெ. (n.) 1. இரங்குகை; grieving, feeling distress. “பரியல்வேண்டா” (புறநா.172) 2. விரைந்து செல்லுகை; going fast “பரியணாயொடு பன்மலைப்படரும்” (அகநா.28.)

[ஒருகா, பரிதல் → பரியல்]

**பரியழல்** *pari-y-alal*, பெ. (n.) வடவைத்தீ பார்க்க; see *vaḍavai-t-ti* the mare shaped fire believed to lie hidden in the ocean. “பரியழல் மீது போர்த்திடு மஞ்சனப் புகையென்” (சுந்தரபுகடவன்.10.)

[பரி + அழல்]

**பரியன்** *pariyān*, பெ. (n.) 1. பெரியோன்; a great person. 2. உருவத்தாற் பெரியவன்; a being of great dimension. “நேரியனாய் பரியனுமாய்” (சி.சி.8.28.)

[பல் → பர் → பரு]

**பரியாகாரம்** *pariyāgāram*, பெ. (n.) 1. காகம்; crow. 2. தவசக்குவியல்; heap of grain. (சா.அக.)

**பரியாமி** *pariyāmi*, பெ. (n.) மருளுமத்தை; bur-weed heache plant. (சா.அக.)

**பரியாமை** *pariyāmai*, பெ. (n.) பற்றுச் செய்யாமை; (பு. பெ.) having no affection.

[பரி → பரியாமை]

**பரியாளம்<sup>2</sup>** *pariyālam*, பெ. (n.) பரிவாரம்; attendants. “விரசையந் தனம் போர் வேழம் வெம்பரி யாளங்க-டடையிட மின்றியீண்ட” (சேதுபு. சங்கரபா. 83.)

**பரியாளன்** *pariyālan*, பெ. (n.) பரிவாரன். (நாமதீப. 138.) பார்க்க; see *parivāraṇ*.

[பரிவாரன் → பரியாளன்]

**பரியாறுடையான்** *pariyāruḍaiyān*, பெ. (n.) செம்பாம்புக்கோள் (நாமதீப. 103.); moons descending node.

[பரி + ஆறு + உடையான்]

**பரியானம்** *pariyānam*, பெ. (n.) சேணம்; saddle.

[பரி + ஆணம் → ஆனம்]

**பரியோரிடையாதி** *pariyēriḍaiyādi*, பெ. (n.) தகரை; ringworm plant. (சா.அக.)

**பரில்லம்** *parillam*, பெ. (n.) கொட்டணை, உமரி முதலிய கடற்கரைச் செடிகளின் சாம்பலிலிருந்து எடுக்குமோர் தூய்மையற்ற எரியுப்பு; impure sodium, carbonate obtained from the burnt ashes of some sea shore plants. (சா.அக.)

**பரிவட்ட அரைஞாண் கயிறுகட்டு** *parivaṭṭa-araiñāṇ-kayiru kaṭṭu*, பருவட்டத்தில் கட்டப்படும் கீழ்க்கட்டு;

மறுவ: பெருட்ட அண்ணா கவுறுகட்டு.

[பரிவட்டம் + அரை + ஞாண் + கயிறு + கட்டு]

**பரிவட்டச்சீலை** *parivaṭṭa-c-cilai*, பெ. (n.) நேர்த்தியான ஆடை; (வின்) fine cloth

[பரிவட்டம் + சீலை]

**பரிவட்டணை** *parivaṭṭanai*, பெ. (n.)

1. மாறுகை; charge, transformation.
2. கலைத்தொழில் எட்டனுள் வீக்கின யாழ் நரம்பைக் கரணஞ் செய்து தடவுகை (சீவக. 657, உரை.); (mus.) sounding the strings of lute by passing the fingers overthem, one of eight kalai-t-tojil. q.v.
3. விருது; paraphernalia. “சத்திர சாமர முதலிய பரிவட்டணைகளோடு” (குருபரம். 191.) “ஐம்பரி வட்டணை யகத்தில் வாழியிர்க்கு” (மேருமந். 216.)

[பரி + வட்டணை]

**பரிவட்டம்<sup>1</sup>** *parivaṭṭam*, பெ. (n.) 1. ஆடை;

- garment, cloth, robe. “ஈறில் விதத்துப் பரிவட்ட முழினிரைத்தே” (பெரியபு. ஏயர்கோ. 36.) 2. கோயில் மதிப்புரவாக வணங்குவோர் தலையைச் சுற்றிக்கட்டும் கடவுளாடை; vestment of a deity tied round the head of its devotee, as a mark of honour. 3. பணிக்கு அடையாளமாக அரசன் அளிக்கும் நிலைக் கவசம்; (w.) robes given by a king to a person on his appointment to an office. 4. துயர (துக்க)காலத்தில் தலையிற் கட்டுஞ் சீலை; head-dress worn in mourning. 5. நெய்வார் கருவி வகை; (w.) a weavers instrument

மறுவ: ஊர்கோள், வட்டம், பரிவேடம்

[பரி + வட்டம்]

**பரிவட்டம்<sup>2</sup>** *parivaṭṭam*, பெ. (n.) பரிவேடம்;

(C.G.) பார்க்க; see *parivēdam*.

**பரிவட்டம்<sup>3</sup>** *parivaṭṭam*, பெ. (n.) (கோயிலில்)

மதிப்புரவிற்கு உரியவர்களைப் பெருமிதம் செய்யும் பொருட்டு அவர்கள் தலையில் அணிவிக்கும் கடவுளுக்குச் சாத்திய பட்டுத் துணி; a piece of silk cloth that is first put on the consecrated idol and then tied round

the head of a distinguished guest as a mark of honour (in temples.) “முதன்மை அமைச்சர் பரிவட்டம் கட்டி வரவேற்கப்பட்டார்”

**பரிவட்டம்<sup>4</sup>** *parivaṭṭam*, பெ. (n.)

கடவுட்டிருமேனிகளின் உடை; dresses of idols. “பரிவட்டத் தொகை திருவாவரணம் பயிலறைகள்” (சிவரக. தேவி. மேருகயிலை.19.)

**பரிவத்தி-த்தல்** *parivatti-*, 11. செ.குன்றாவி.

(v.t.) சுற்றுதல்; to circumambulate, walk round. “இடம் வலம் பரிவத்திப்ப” (திருவாலவா. 28, 56.)

[வட்டித்தல் + வத்தித்தல்]

**பரிவதனம்<sup>1</sup>** *parivadaṇam*, பெ. (n.) அழுகை

(யாழ்.அக.); lamentation.

[பரி + வதனம்]

**பரிவதனம்<sup>2</sup>** *parivadaṇam*, பெ. (n.) ஏளனம்

(யாழ்.அக.); dabuse.

**பரிவயம்** *parivayam*, பெ. (n.) 1. அரிசி; rice.

2. இளமை(யாழ்.அக.); youth.

[பரி + வயம்]

**பரிவர்** *parivar*, பெ. (n.) அன்புள்ளவர்; those

who love. ‘பரிவர்... சொல்லுகிற பாசரத்தை’ (திவ். திருவாய். 4, 2, பன்னீ. ப்ர.)

[பரிவு → பரிவர்]

**பரிவருத்தனம்** *parivaruttanam*, பெ. (n.) 1.

பரிவருத்தனை பார்க்க; 1. “இருநிலத்தவர் ..... கொள்ளும் பரிவருத்தனம் போல்” (சேதுபு. திருநா. 79.) 2. குதிரை நடைவகை (சக்கிர நீதி, 72.); a pace of a horse.

[பரிவருத்தனை → பரிவருத்தனம்]

பரிவருத்தனம் = Skt.

**பரிவலம்** *parivalam*, பெ. (n.) வெள்ளி; silver. (சா.அக.)

**பரிவற்சனம்** *parivarcaṇam*, பெ. (n.)  
1. (யாழ்.அக.) 1. கொலை; murder. 2. விடுகை; leaving, abandoning.

[பரி + வற்சனம்]

**பரிவாட்டி** *parivāṭṭi*, பெ. (n.) காகக்கட்டி; black catechu. (சா.அக.)

**பரிவாடம்** *parivādam*, பெ. (n.) மொச்சைக்காய்; country bean. (சா.அக.)

**பரிவாதினி** *parivāḍini*, பெ. (n.) வீணைவகை (பரத.ஒழிபி.15); a kind of lute.

**பரிவாரதேவதைகள்** *parivāra-dēvadaigaḷ*, பெ. (n.) கோயிலில் திருச்சுற்றிலுள்ள தெய்வப் படிமங்கள்; attendant deities of a superior god.

[பரிவாரம் + தேவதைகள்]

**பரிவாரம்<sup>1</sup>** *parivāram*, பெ. (n.) 1. சூழ்வோர் (திவா.); train, retinue, attendants. 2. படை (சது.); army, body of troops. 3. ஏவலாளர்; servants. 4. மறவர் அகம்படியருள் ஒரு பிரிவினர்; a sub-division of Maravar and A gambaḍiyar castes. (E.T.) 5. கோயம்புத்தூர், திருச்சிராப்பள்ளி, மதுரை, திருநெல்வேலி மாவட்டங்களிலுள்ள தொட்டிய பெரு நிலக்கிழார்கள்; the Tottiya zamindars in the districts of coimbatore, Trichirapally Madura and thinnevelly. 6. உறை (யாழ்.அக.); case, sheath.

**பரிவாரம்<sup>2</sup>** *parivāram*, பெ. (n.) (அரசர் போன்றோருடன்) உடன் வருவோர்; (பெரும் பாலும் கேலியாகக் கூறும் போது) உடன் வரும் கூட்டம்; (formerly) retinue (of a king, ect.), (often homorously) attendants; followers. “பரிவாரமாக வரும் கூட்டத்தைக் கண்டு அச்சப்படவேண்டாம்”

**பரிவாரம்<sup>3</sup>** *parivāram*, பெ. (n.) சூழ்ந்திருக்கு தேவர்; “மற்றைப்பரி வாரத்தார் மாஷயந்தானும்” (சைவ.ச. பொது. 461.)

மறுவ: பரியாளம், பரிவாரம்

**பரிவாராலயம்** *parivārālayam*, பெ. (n.) சுற்றுக் கோயில்; temples of the subordinate deities. “ஸ்ரீராஜ ராஜேஸ்வர முடையார் கோயிலிற் பரிவாராலயத்து” (s.i.i.ii, 86.)

[பரிவாரம் + ஆலயம்]

ஆலயம் = Skt.

**பரிவாலி** *parivāli*, பெ. (n.) குதிரை வாலி; horse tail plant. (சா.அக.)

**பரிவிக்கட்டு-தல்** *parivi-k-kaṭṭu-*, 5. செ.கு.வி. (v.i.) பரிந்துபேசு-பார்க்க; see *parindupēṣu*-intercede. “நீ அவனுக்குப் பரிவிக் கட்டினது போதும்”

[பரிவி + கட்டு-,]

**பரிவிண்ணன்** *parivinnan*, பெ. (n.) பரிவித்தி (யாழ்.அக.); பார்க்க see *parivitti*.

[பரி + விண்ணன்]

**பரிவித்தி** *parivitti*, பெ. (n.) தம்பி மணந்து கொள்ளத் தான் மணமுடியாத தமையன் (யாழ்.அக.); unmarried elder brother whose younger brother is married.

[பரி + வித்தி]

**பரிவிந்தகன்** *parivindagan*, பெ. (n.) முன்னோன் மணமுடியாதிருக்க மணம் முடித்த பின்னோன்; பார்க்க *பரிவேத்தா* (யாழ்.அக.); see *parivēttā*.

[பரி + விந்தகன்]

**பரிவிந்து** *parivindu*, பெ. (n.) தில்லைமரம்; tigers milk tree. (சா.அக.)

**பரிவிந்துப்பால்** *parivindu-p-pāl*, பெ. (n.) தில்லைப்பால்; milk of tigers milk tree. (சா.அக.)

**பரிவிரட்டம்** *pariviraṭṭam*, பெ. (n.) தவறு (யாழ்.அக.); mistake, error, blunder.

[பரி + விரட்டம்]

**பரிவிருகிதம்** *parivirugidam*, பெ. (n.) அதிகப் படுகை (யாழ்.அக.); increase.

[பரி + விருகிதம்]

**பரிவிருங்கணம்** *parivirunṅaṅam*, பெ. (n.) மிகுதிப் படுகை (யாழ்.அக.); growth; increase.

[பரி + விருங்கணம்]

**பரிவிளங்கம்** *parivilaṅgam*, பெ. (n.) வளி (வாயு)விளங்கம்; wind berry, worm killer. (சா.அக.)

**பரிவு<sup>1</sup>** *parivu*, பெ. (n.) 1. அன்பு; affection. “பரிவுதப வெடுக்கும் பிண்ட நச்சின்” (புறநா. 184.) “பாகனைய சொல்லியொடு தம் பிரிவிற்பின் யோக” (இராமா. அகத். 54.) 2. பத்தி; devotion, piety. “பரிவின் தன்மையருவு கொண்டனையவன்” (பதினோ. திருக்கண்ண. 1. கல்லாட.) 3. இன்பம் (சூடா.) delight, pleasure. “பரிவு பொங்க வந்து எடுத்தணைத்து” (பாரத. சம்பவ.1.) 4. ஈரநெஞ்சு; sympathy. “பரிசிலாளர் வயினளவில் பரிவும்” (சேதுபு. முத்தீர். 17.) 5. வருத்தம்; distress, affliction. “கம்பஞ் செய் பரிவு நீங்கி” (சீவக. 1737.) 6. குற்றம்; fault, defect “பண் வகையாற் பரிவு தீர்ந்து” (சிலப். 7, 1.) 7. முதிர்ச்சி (யாழ்.அக.); ripeness.

[பரி → பரிவு]

“பரிவு இல்லா உண்டியில் பட்டினி நன்று; அன்பு இல்லாப் பெண்டிரில் பேய் நன்று” (பழ.)

**பரிவு<sup>2</sup>** *parivu*, பெ. (n.) (ஒருவரின் அல்லது ஒன்றின்) நலனில் அக்கறையும் ஈரநெஞ்சும்; sympathy and consideration. “நான் சொன்ன முறையீடுகளை அதிகாரி பரிவுடன் கேட்டுக் கொண்டார்” “தேர்வு எப்படி எழுதினாய்?” என்று பரிவாகக் கேட்டார்”

**பரிவேட்டணம்** *parivēṭṭaṅam*, பெ. (n.) (யாழ்.அக.) 1. சுற்றளவு; circumference. 2. சூழ்கை; surrounding.

[பரி + வட்டணம் → வேட்டணம்]

**பரிவேட்டி-த்தல்** *parivēṭṭi-ttal*, 11. செகுன்றாவி. (n.) சுற்றுதல் (சங்.அக.); to surround; to circumambulate.

[பரிவேட்டணம் → பரிவேட்டி-]

**பரிவேட்டி<sup>2</sup>** *parivēṭṭi*, பெ. (n.) வலம் வருகை; circumambulation from left to right. “தேவரெலா மேவி விளைத்த பரிவேட்டியான்” (காளத். உலா. 93.)

[வட்டம் → வட்டித்தல் → வேட்டி-,]

**பரிவேட்டி<sup>1</sup>** *parivēṭṭi*, பெ. (n.) பறவை வட்டமிடுகை; circling, hovering, as of a bird. “பார்வற் கொக்கின் பரிவேட்டி” (பதிற்றுப். 21. 27.)

[பரி + வட்டி → வேட்டி]

**பரிவேடணம்** *parivēḍaṇam*, பெ. (n.) (யாழ்.அக.) 1. விருந்தினர்க்குப் பரிமாறுகை; serving meals to guests. 2. பார்க்க. பரிவேட்டணம், 2. see *parvivēṭṭaṇam*.

[பரி + வேடணம்]

**பரிவேடம்** *parivēḍam*, பெ. (n.) கதிரவனையும், நிலவையும் சுற்றிக் காணப்படும் ஊர் கோள் வட்டம்; halo around the sun or moon. “பரி வேடமிட்டது கொல்பார்” (பாரதவெண், வாசுதே. 124.)

[பரி + வட்டம் → வடம் → வேடம்]

**பரிவேடிப்பு** *parivēḍippu*, பெ. (n.) பார்க்க. பரிவேடம் (சீவக. 1098, உரை), see *parivēḍam*.

[பரி + வேடிப்பு]

**பரிவேத்தா** *parivēttā*, பெ. (n.) தமையன் மணவாதிருக்கத் தான் மணந்து கொண்ட தம்பி; an younger brother who marries while his elder brother remains unmarried. “பரிவேத்தா வென்னும் புன்சொற்கு” (திருவாலவா. 43, 5.)

[பரி + வேத்தா]

**பரு<sup>1</sup>-த்தல்** *paru-*, 11. செ.கு.வி. (v.i.) பெருத்தல்; to become large, bulky, plump; to swell. “பருத்த தோளு முடியும் பொடிபட” (தேவா. 498, 11.)

[பெரு → பரு-,]

**பரு<sup>1</sup>-த்தல்** *paru-*, 11. செ.கு.வி. 1. சதைப்பற்று மிகுதல்; பெருத்தல்; grow fat. “முன்பு பார்த்ததைவிட இப்போது பருத்திருந்தார்” “இப்படிப் பருத்து விட்டாயே! என்று அதிசயப்பட்டார்” 2. (தடி முதலியவை) சுற்றளவில் பெரிதாக இருத்தல்; be thick and round. “கைத்தடி மேல்பகுதி பருத்தும் கீழ்ப்பகுதி சிறுத்தும் இருந்தது”

**பரு<sup>3</sup>-த்தல்** *paru-*, 4. செ.கு.வி.(v.i.) 1. அதிகரித்தல்; to increase. 2. தடித்தல்; to grow large. “பாவனை மனைத்தாலே பருத்தெழும-நமதாகும்” (ஞாநவா-ஞாநவிந். 8.)

**பரு<sup>2</sup>** *paru*, பெ. (n.) 1. முகமுதலியவற்றில் உண்டாக் சிறுகட்டி வகை; pimple, as on the face; pustule; blotch. “பருவைக் கிள்ளாதே” “முகப்பரு” (கொ.வ.) 2. சிலந்திப் புண்; (இ.வ.) boil. 3. கணு (யாழ்.அக.) node. 4. கடல் (யாழ்.அக.); sea. 5. மலை (யாழ்.அக.) mountain. 6. மேலுலகம் (யாழ்.அக.); heaven. 7. நெல்லின் முளை (தஞ்.); sprout of paddy plant.

**பரு<sup>2</sup>** *paru*, பெ. (n.) 1. பருமை; “பருச்சுழி யின்றி மிதக்குமதகரி” (சேதுபு. நாட்டு. 12.) 2. தெரிநிலை வினைப்பகுதி; root of the declarative verb.

**பருக்கண்** *parukkan*, பெ. (n.) பரும்படியானது; coarseness; (j.) roughness as of cloth; clumsiness of work.

[பரு → பருக்கண்]

**பருக்கல்சிலை** *parukkal šilai*, பெ. (n.)  
பருக்கைக்கல்; small pebbles. (சா.அக.)

**பருக்கல்சீனி** *parukkal šini*, பெ. (n.) 1. அழுக்  
கெடுக்காத சருக்கரை; coarse sugar.  
2. பனங்கட்டி; palmyra jaggery. (சா.அக.)

**பருக்காங்கல்** *parukkāṅgal*, பெ. (n.)  
பருக்கைக் கல், பார்க்க; see *parukkai-k-kal*.

[பருக்கை + ஆம் + கல்]

**பருக்கு<sup>1</sup>-தல்** *parukku-*, 5. செ.குன்றாவி.  
(v.t.) பெருக்குதல் (பரராச, i, 231.); to in-  
crease.

[பெருக்கு → பருக்கு-,]

**பருக்கு<sup>1</sup>-தல்** *parukku-*, 5. செ.குன்றாவி.  
(v.t.) பருகச் செய்தல்; to cause to drink.  
“நீர்தான் கொணர்ந்து..... பருக்கி யிளைப்பை  
நீக்கீரே” (திவ். நாய்ச். 13, 4.)

[பருகு → பருக்கு-,]

**பருக்கென்னு-தல்** *parukken-*, 5. செ.கு.வி.  
(v.i.) 1. பருத்துக் காட்டுதல் (சீவக. 2339.) to  
be thick, bulky. 2. கொப்புளித்தல்; to blister.  
‘பருக்கென்ற..... கொப்புள்’ (சீவக. 2339,  
உரை.)

[பருக்கு + என்னு-,]

**பருக்கை<sup>1</sup>** *parukkai*, பெ. (n.) 1. பருமனாகை;  
becoming bulky. 2. சோற்றவழி; single grain  
of cooked rice. “சாப்பிட்ட இடத்தில்  
பருக்கைகள் சிதறிக் கிடந்தன”  
“பருக்கையிலாக் கூழுக்குப் போட வுப்பில்லை

யென்பார்க்கும்” (குனிப்பா.) 3. பருக்கைக்கல்;  
small pebbles. (புறநா. 246, உரை.) 4. பளிங்கு  
(பிங்.) crystal 5. புல்லன்; a mean fellow.

**பருக்கை<sup>2</sup>** *parukkai*, பெ. (n.) கோது; refuse,  
drege; sediment “அதில் பருக்கை தட்டாத  
படி அதன் வாயிலே பிழியுமாய்த்து” (திவ்.  
பெரியதி. 1, 2, 5. வ்யா.)

**பருக்கைக்கல்** *parukkai-k-kal*, பெ. (n.)  
1. சிறுகூழாங்கல்; small pebbles. “திருவடி  
களிடத்தே செம்பருக்கைக் கல்லறுத்த”  
(அருட்பா, vi அருட்பிர. 79.) 2. பார்க்க,  
பருக்கை, 4 (சூடா.) 3. கக்கான்கல் (இ.வ.);  
kankar, limestone, an impure concretionary  
carbonate of lime.

[பருக்கை + கல்]

**பருகல்** *parugal*, பெ. (n.) 1. குடிக்கை; drink-  
ing; 2. நால்வகையுணவுள் குடித்தற்குரியது  
(திவா.); liquid food, one of *nālvagai-y-uṇavu*.

[பருகு → பருகல்]

**பருகு-தல்** *parugu-*, 5. செ.குன்றாவி. (v.t.)  
1. குடித்தல்; to drink. “பருகுவார் போலினும்”  
(குறள்,811.) 2. உண்ணுதல்; to eat, devour.  
“நிறையைப் பருகாப் பகல்கரந்த பையுள்  
கூர்மாலை” (பு.வெ.12,பெண்பாற்.9.) 3. நுகர்தல்;  
to enjoy. “பருகுவன் பைதனோ யெல்லாங்  
கெட” (குறள்,1266.)

[பருகு → பருகு-,]

**பருகு<sup>2</sup>** *parugu*, பெ. (n.) பருகல், 1 பார்க்க;  
see *parugal*. “பருகுவன்ன வேட்கை  
யில்வழி” (புறநா.207.)



**பருகும் பெருவிதம்** *parugum-peruvidam*, பெ. (n.) மருந்துண்ணும் போது, மருந்துண்பதற்கு உதவியாயிருக்கும் பொருள், அளவு பத்தியம் முதலானவற்றுடன் அறிந்துண்ணும் ஓர் அரியமுறை; the unique method of taking of medicine only after fully ascertaining the measure or size, vehicle ormedium diet etc. (சா.அக.)

**பருங்கடி** *paru-ñ-kadi*, பெ. (n.) இலேசாய்ப் பற்படுகை (யாழ்.அக.); superficial bite.

[பருமை → பரும் + கடி]

**பருங்கண்வலை** *parunṅaṅvalai*, பெ. (n.) பெரிய கண்களுடைய மீன்பிடிவலை (முகவை. மீன.); a kind of fishing net.

[பருமை + கண் + வலை]

**பருங்கம்** *parunṅam*, பெ. (n.) கசகசா; poppy seeds. (சா.அக.)

**பருங்கல்** *paru-ñ-kal*, பெ. (n.) அச்சம்; (இ.வ.) fear.

[பரு + கல்]

**பருங்காயம்** *paru-ñ-kāyam*, பெ. (n.) பெருங்காயம் (தைலவ.தைல.); asafoetida.

[பருமை → பரும் + காயம்]

**பருங்காராம்** *paru-ñ-kārām*, பெ. (n.) பருங்காராமணி பார்க்க; see *parunṅkārāmaṇi*.

**பருங்காராமணி** *paru-ñ-kāramāni*, 1. பெரும்பயறு; big variety of cowpea. (சா.அக.)

**பருங்காரியம்** *paru-ñ-kāriyam*, பெ. (n.) பெருங்காரியம் (வின்.); important business.

[பருமை → பரும் + காரியம்]

**பருங்காலிகம்** *parunṅāligam*, பெ. (n.) தணக்கு மரம்; calamaran wood. (சா.அக.)

**பருங்கி** *parunṅi*, பெ. (n.) வண்டு (நன்.107,மயிலை பி.ம்.); bee.

**பருங்கு-தல்** *parunṅu-*, 5. செ.குன்றாவி. (v.t.) 1. பறித்தல்; to pluck, as fruit: to tear off. “இருங்கனி பருங்கி மிகவுண்ட மந்தி” (தேவா.1096,3.) 2. கொல்லுதல்; to kill, “களிற்றீர்க்கின்றவனைப் பருங்கி” (திவ். பெரியாழ்.1,2,7.)

தெ. பருகு

[பருங்கி → பருங்கு-]

**பருங்குடல்** *paru-ñ-kuḍal*, பெ. (n.) பெருங்குடலின் ஒருபகுதி (வின்.); colon, a part of the large intestine.

[பருமை → பரும் + குடல்]

**பருங்குறடு** *paru-ñ-kuṛaḍu*, பெ. (n.) இரும்பு முதலியவற்றைப் பற்றுங் கருவி (திவா.); large tongs.

[பருமை → பரும் + குறடு]

**பருங்குறிஞ்சி** *paru-ñ-kuriñji*, பெ. (n.) பெருங்குறிஞ்சி (தைலவ.தைல.79.) பார்க்க; see *perunṅkuriñji*.

[பருமை → பரும் + குறிஞ்சி]

**பருங்கெளிறு** *parunkeḷiru-*, பெ. (n.) பருத்த  
கெளிறு மீன்; stout stumpy or cat fish.

**பருங்கை** *parun-kai*, பெ. (n.)

1. வள்ளன்மையுடையவன் (வின்.); liberal person.
2. பெருஞ்செல்வம் (இ.வ.); opulence.
3. பெருஞ்செல்வன் (வின்.); opulent person.

[பருமை → பரும் + கை]

**பருங்கொண்டமீன்** *paru-ṅ-kōṇḍamīn*,  
பெ. (n.) ஆழ்கடலிற் பிடிபடும் பெரிய மீன்  
(முகவை. மீன்.); large and stout fish.

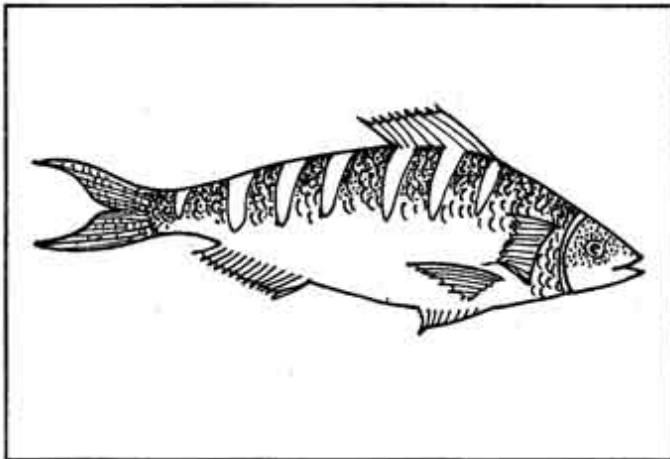

**பருங்கோரை** *parun-kōrai*, பெ. (n.)

1. சம்பங்கோரை; elephant sedge grass.
2. சடாமாஞ்சில்; valerian. (சா.அக.)

**பருச்சனியம்** *paruccanīyam*, பெ. (n.) மேகம்  
(அக.நி.); cloud.

[பரு → பருச்சனியம்]

**பருச்சி** *parucci*, பெ. (n.) காட்டாமணக்கு;  
parging nut.

**பருசுக்கால்** *paruśa-k-kāl*, பெ. (n.) தூண்டில்  
முள்ளின் முனைக்கூறு (நெல்லை, மீன்.); fish-  
hook.

பரியல் = விரைவு

மீன் விரைந்துசென்று தூண்டில்  
முள்ளைப் பற்றுவதாலும் பற்றுதலால்  
உயிர்தீங்குதலாலும்

பரியல் + கால் = பருசுக்கால்.

**பருசிரிங்கி** *paruśiringi*, பெ. (n.) களாவிழுதி;  
indian ipecacuanha. (சா.அக.)

**பருஞ்சாய்** *paru-ṅ-cāy*, பெ. (n.) சடாமாஞ்சி  
(தைலவ. தைல.78.) பார்க்க, see *saḍāmaṅji*.  
spikenard; valerian. (சா.அக.)

[பருமை → பரும் + சாய்]

[பரு + காய்]

**பருஞ்சறுநாறி** *parunjuṣunāri*, பெ. (n.)  
பேய்த்துவரை; bitter red gram. (சா.அக.)

**பருடையார்** *parudaiyar*, பெ. (n.) பரிடையார்;  
(T.A.S.ii, 45) பார்க்க; see *paridaiyār*.

**பருணன்** *paruṇaṇ*, பெ. (n.) செயற்படுத்துபவர்;  
a person of great ability, tact and persis-  
tence. “அமரிற்பருணன்றன் பெரும்பாசமும்”  
(கம்பரா.இலங்கைகேள்.59.)

[பருணம் → பருணன்]

**பருத்தவச் செடி** *paruttava-c-ceḍi*, பெ. (n.)  
குண்டு மல்லிகை; a kind of jasmine.

பருத்துவம் = குடமல்லிகை.

**பருத்தவம்** *paruttavam*, பெ. (n.)  
குடமல்லிகை; a kind of jasmine flower.

மறுவ. பருத்த மல்லிகை (சா.அக.)

பருத்த வல்லிகை *parutta-valligai*, பெ. (n.)  
மல்லிகை; (வைத்தியபரிபா.) jasmine;

பருத்தவழகி *paruttavaḷagi*, பெ. (n.)  
மல்லிகை; jasmine.

மறுவ. பருத்தவல்லிகை (சா.அக.)

பருத்தவழகை *paru-t-tavaḷagai*, பெ. (n.)  
அடுக்குமல்லிகை (மலை.) பார்க்க; see  
*aḍukkumalligai*. double-flowered jasmine.

[பருத்த + அழகை]

பருத்தவன் *paruttavan*, பெ. (n.) தடித்தவன்;  
corpulent man.

[பெருத்தவன் → பருத்தவன்]

பருத்தாரம் *paruttāram*, பெ. (n.) குதிரை;  
horse. (சா.அக.)

பருத்தி<sup>1</sup> *parutti*, பெ. (n.) 1. பஞ்சுஉண்டாகுஞ்  
செடிவகை; indian cotton-plant, 2. பஞ்சு;  
cotton. “பருத்தி நூற்கிறான்” (இ.வ.)  
“கோடைக்காலத்திற்கு ஏற்ற பருத்தி ஆடை”  
க. பார்தி. ம. பருத்தி

[பரு → பருத்தி]

‘பருத்தி பட்ட பாடெல்லாம் பாடுகிறது.’ (பழ.)

‘பருத்திக் கடையிலே நாய்க்கு அலுவல் என்ன?’

‘பருத்தி புடவையாய்க் காய்த்தது’ (பழ.)

மறுவ. பரி, பன்னல், காற்பாசம், பருத்தி.

“பருத்தியிலை மொட்டிரண்டைப் பாலிலரைத்  
துண்ண” (பதார்த்தகுணசி.)

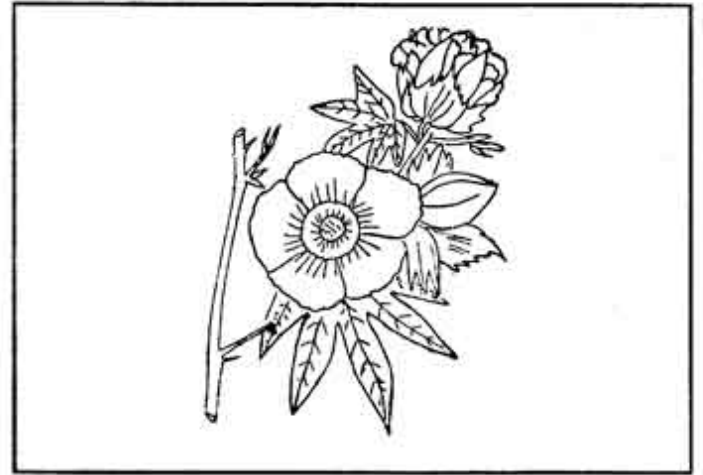

### பருத்திவகைகள்

1. செம்பருத்தி
2. பெலம்பருத்தி
3. சீமைப் பருத்தி
4. இலாடன் பருத்தி
5. காட்டுப் பருத்தி
6. மலைக்காட்டுப் பருத்தி
7. பூம்பருத்தி
8. தாளிப்பருத்தி
9. தீப்பருத்தி
10. உப்பம் பருத்தி
11. வனப்பருத்தி
12. வெண்பருத்தி
13. பட்டுப் பருத்தி
14. வாயிலைப் பருத்தி
15. பேய்ப் பருத்தி
16. தாய்ப் பருத்தி
17. குப்பைப் பருத்தி
18. ஐம்பருத்தி
19. பூளைவாய்ப்பருத்தி (சா.அக.)

பருத்திக்கண்ணி *parutti-k-kanni*, ஒருவகை கடல்மீன்; a kind of sea fish.

[பருத்தி + கண்ணி]

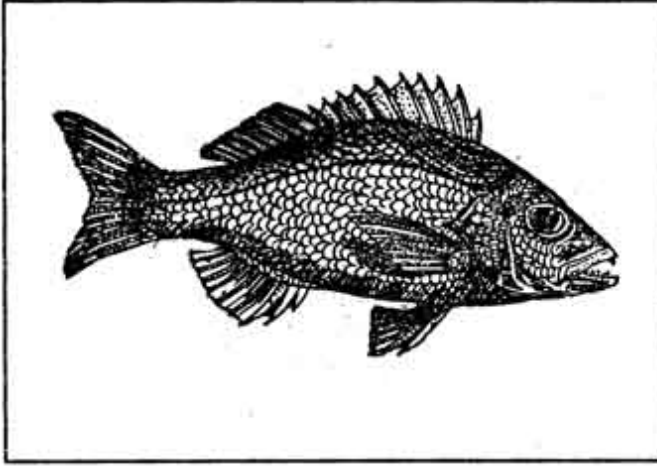

பருத்திக்காடு *parutti-k-kādu*, பெ. (n.) பருத்திவிளைநிலம் (வின்.); cotton field.

[பருத்தி + காடு]

‘பருத்திக்காடு உழுகிறதற்கு முன்னே பொம்மனுக்கு ஏழு முழமும் திம்மனுக்கு ஏழு முழமும்’ (பழ.)

பருத்திக்குண்டிகை *parutti-k-kuṇḍigai*, பெ. (n.) பருத்தியடைத்த குடுக்கை (நன்.34.); a small-mouthed shell stuffed with cotton.

[பருத்தி + குண்டிகை]

பருத்திக்கொட்டை *parutti-k-kottai*, பெ. (n.) (மாடுகளுக்கு உணவாக பயன்படும்) பருத்தி விதை; cotton seed (used as cattle feed) “மாடுகளுக்கு பருத்திக்கொட்டை வைத்தாயா?” என்று அவர் கேட்டார்.

[பருத்தி + கொட்டை]

பருத்திக்கொல்லை *parutti-k-kollai*, பெ. (n.) பருத்திக்காடு பார்க்க; see *parutti-k-kādu*.

[பருத்தி + கொல்லை]

பருத்தித்தா *paruttittā*, பெ. (n.) உப்பம்பருத்தி; a variety of herbaceous cotton. (சா.அக.)

பருத்தித்தூரு *parutti-t-tūru*, பெ. (n.) வாய்ப்புண்; thrush so called from its whitish appearance. (சா.அக.)

பருத்திநூல் *parutti-nūl*, பெ. (n.) பஞ்சநூல்; cotton yarn or thread.

[பருத்தி + நூல்]

பருத்திப்பச்சை *parutti-p-paccai*, பெ. (n.) கதிர்ப்பச்சை; a fragrant green plant. (சா.அக.)

பருத்திப்பஞ்சு *parutti-p-pañju*, பெ. (n.) பருத்தியிலிருந்து எடுக்கும் பஞ்சு; cotten taken from parutti.

[பருத்தி + பஞ்சு]

பருத்திப்பெண்டு *parutti-p-peṇḍu*, பெ. (n.) பருத்திநூற்கும் பெண்; woman who spins cotton thread “பருத்திப் பெண்டின் பனுவலன்ன” (புறநா. 125)

[பருத்தி + பெண்டு]

பருத்திப்பொதி *parutti-p-podi*, பெ. (n.) பருத்தி மூட்டை; bale of cotten ‘பருத்திப் பொதிக்கு ஒரு தெருப்புப் பொறிபோல்’ (பழ)

[பருத்தி + பொதி]

பருத்திமணை *parutti-mañai*, பெ. (n.) பருத்தியினின்று கொட்டையைப் பிரித் தெடுக்கும் இயந்திரமமைந்தமணை; gin.

[பருத்தி + மணை]

**பருத்திமரம்** *paruṭṭi-maram*, பெ. (n.) கோங்கிலவு; a kind of cotton tree.

மறுவ: கன்னிகாரம்.



**பருத்திவீடு** *parutti-viḍu*, பெ. (n.) பருத்தியினின்று பிரிக்கப்பட்ட பஞ்சு; ginned cotton “கோடைப் பருத்திவீடு நிறை பெய்தமுடை” (புறநா.393)

[பருத்தி + விடு → வீடு]

**பருத்திற்குமுலான்** *paruttiṅ- kumūlān*, பெ. (n.) ஒட்டொட்டி; a grass whose seeds stick to the clothes.

மறுவ: ஒட்டங்காய்ப்புல்.

**பருதி<sup>1</sup>** *parudi*, பெ. (n.) விளையாட்டுக் குரியவளையம் (புதுவை); quoit.

[பர் → பரிதி → பருதி]

மறுவ; பரிதி

**பருதி<sup>2</sup>** *parudi*, பெ. (n.) 1. வெடிப்புச் சுண்ணாம்பு; calcined nitre. 2. எருக்கு; mader plant (சா.அக.)

**பருதிக்கல்** *parudi-kkal*, பெ. (n.) மந்தாரச் சிலை; a black mineral stone: (சா.அக)

**பருதிப்பச்சை** *parudi-p-paccai*, பெ.(n.) கதிப்பச்சை; a fragrant green plant. (சா.அக)

**பருதிப்பாதிரி** *parudi-p-pādiri*, பெ.(n.) வெள்ளைப் பாதிரி; white variety of trumpet flower tree. (சா.அக)

**பருதிப்பால்** *parudi-p-pāl*, பெ.(n.) எருக்கம் பால்; milk of mader plant. (சா.அக)

**பருந்தடைப்பு** *parundadaippu*, பெ.(n.) எழுத்துக்கள் எண்கள் முதலியவற்றை அடைத்துக் காட்டுவதற்கு இடும் ஓர் அடையாளக்குறி; double bracket ( )

[பருந்து + அடைப்பு]

**பருந்தலை** *paru-n-talai*, பெ. (n.)  
1. பெரியதலை; large head.  
2. செருக்குள்ளவன் (வின்.); swelled head, haughty person. 3. பார்க்க, பருந்தலைக்காரன்; see paruntalai-k-kāran.  
4. மாட்டுக்குற்ற வகை (மாட்டுவா.16.); a defect in cattle.

[பெரும் → பரும் + தலை]

**பருந்தலைக்கறையான்** *paruntalai-k-karaiyāṅ*, பெ.(n.) கறையான் வகை (வின்.); a large-headed white ant.

[பரும் + தலை + கறையான்]

**பருந்தலைக்காரன்** *parundalai-k-kāran*, பெ. (n.) பெரியதலைக்காரன் (வின்.); big-wig, person of property, authority, respectability or dignity.

[பருந்தலை + காரன்]

பருந்தலையெறும்பு *paruntalai-y-erumbu*, பெ.(n.) பருத்த தலையையுடைய எறும்புவகை (வின்.); a large-headed emmet.

[பருந்தலை + எறும்பு]

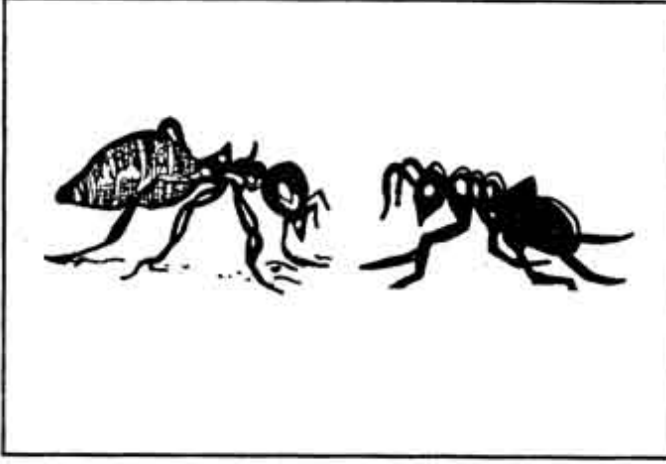

பருந்தாட்டம் *parundāṭṭam*, பெ. (n.) பருந்து தன் இரையைக் கொத்தியாட்டுஞ் செயல் போன்ற பெருந்துன்பம்; extreme torment, as the pecking and, tossing of its prey by the kite “பல்லைப் பிடுங்கிப் பருந்தாட்ட மாட்டி” (குனிப்பா, 1, 170, 22)

[பருந்து + ஆட்டம்]

பருந்திற்குமூலான் *parundirkumūlān*, பெ. (n.) ஒட்டொட்டி என்னும் புல்வகை: stocking grass (சா.அக)

பருந்தின் விருந்து *parundiṅ virundu*, பெ.(n.) நண்டு; crab, as a prey of kites (சா.அக)

[பருந்தின் + விருந்து]

பருந்தின் விழுக்காடு *paruntin-viḷu-k-kādu*, பருந்தின் வீழ்வு(நன்.18,மயிலை) பார்க்க; see *paruntin vilvu*.

[பருந்தின் + விழுக்காடு]

பருந்தின் வீழ்க்காடு *parundiṅ-vilukkādu*, பெ.(n.) பருந்தின் வீழ்வு (இறை. 4, 57) பார்க்க; see *parundiṅ-viḷvu*.

[பருந்தின் + வீழ்க்காடு]

பருந்தின் வீழ்வு *parundiṅ-viḷvu*, பெ. (n.) நூற்பாநிலை நான்கனுள் முன்பின் இயைபில்லாது சேய்மையிலுள்ள நூற்பாவோடு இயைபுபட்டு நிற்பது (நன். 19.); the principle of the kite's swoop whereby a sūtra occurring in a treatise is not directly connected either with its preceding or succeeding sūtra, but connected with some remote sūtra, one of four cuttitra-nilai. q.v.

[பருந்து + இன் + வீழ்வு]

பருந்து<sup>1</sup> *parundu*, பெ. (n.) 1. பறவை வகை (பு. வெ. 3, 12); common kite. 2. வளையல்: bracelet. “பறாஅப் பருந்தின்கட் பற்றி” (கலித். 147.)

க. பர்து. ம. பருந்து

மறுவ: பாறு  
சேளம்  
கங்கம்  
பாரசிகை



பருந்து வகைகள் 1. கரும்பருந்து – black kite. 2. புன்செய்ப் பருந்து – dwarf kite. 3. பாம்புப் பருந்து – common serpent eagle. 4. குடுமிப் பருந்து – crested hawk. 5. செம் பருந்து – red kite. 6. தேன் பருந்து – honey. kite. 7. பறைப்பருந்து – parish kite. 8. வெள்ளைப் பருந்து – white kite.

பருந்துக் கிளிஞ்சல் *parundu-k-kilinjāḷ*, பெ. (n.) கிளிஞ்சல் வகையு ளொன்று (குஞ்சை. மீன்.); a kind of shell.

[பருந்து + கிளிஞ்சல்]

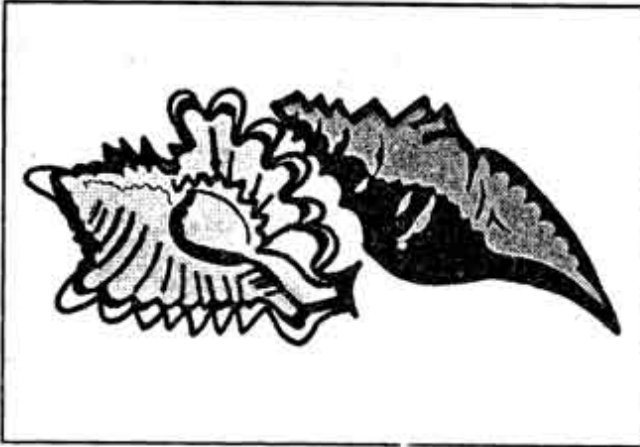

பருந்துருமம் *parundurumam*, பெ. (n.) இங்குணம் (சா.அக.) பார்க்க; see iṅṅuṇam.

பருந்துவால் *parundu-vāḷ*, பெ. (n.) பருந்துவால் போல் வெட்டி இணைக்கும் பலகையின் மூலைப் பொருத்து; dove tailing.

[பருந்து + வால்]

பருந்துவாயன் *parundu-vāyaṇ*, பெ. (n.) மீன் வகை; a kind of fish. “தோகை பருந்து வாயன் மட்டி மீன்” (புறாணை. பள்ளு. 15.)

[பருந்து + வாயன்]

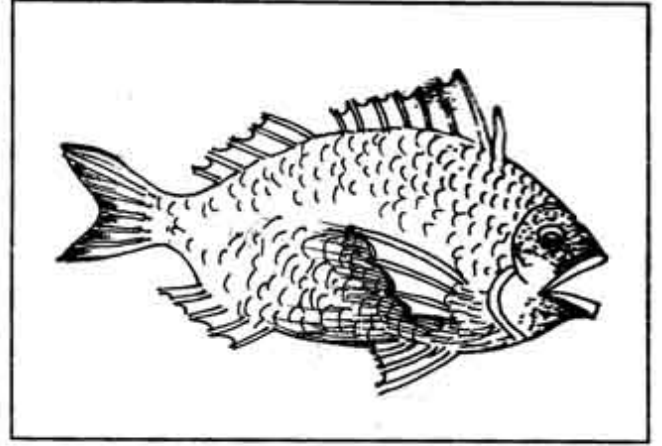

பருந்துவாலன் *parunduvāḷaṇ*, பெ. (n.) ஓர் கடல்மீன்; a kind of sea fish.

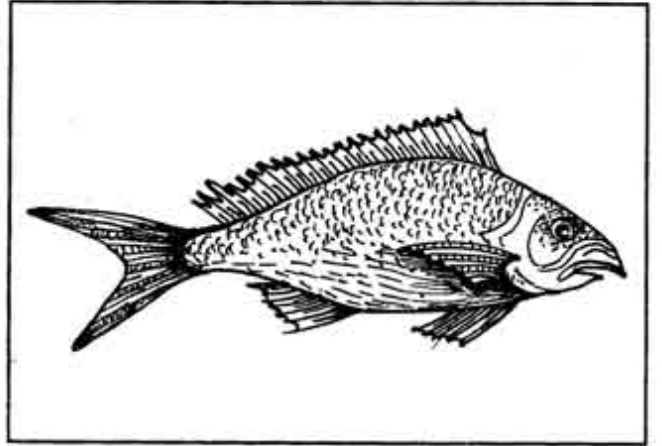

பருந்தேக்கு *parun-tēkku*, பெ. (n.) தேக்கு வகை (தைலவ. தைல.135.); a kind of teak.

[பருமை → பரும் + தேக்கு]

பருநகம் *parunagam*, பெ. (n.) சிவப்புக் கொன்னை; red indian laburnam. (சா.அக.)

பருநடை *paru-naḍai*, பெ. (n.) வேகமான நடை (இ.வ.); swift walk, as of bull.

[பெருநடை → பருநடை]

பருந்து வகைகள்



சிறிய கரும்பருந்து



செம்பருந்து



கடல்பருந்து



கள்ளப் பருந்து



பெரும்பருந்து



ஆளிப் பருந்து



பருந்து வகைகள்



பூனைப் பருந்து



பாம்புப் பருந்து



புஞ்சைப் பருந்து



ராசாளிப் பருந்து



சேற்றுப் பூனைப் பருந்து



வெள்ளைப் பூனைப் பருந்து

பருநன்னாரி *paru-nannāri*, மலை நன்னாரி; country sarsa-parilla.

மறுவ: மாகாளிக் கிழங்கு பருநாரி. (பதார்த். 428.)

[பருமை → பரும் + நன்னாரி]



பருநீலிமூலி *parunili mūli*, பெ. (n.) செம்பருத்தி; red cotton. (சா.அக.)

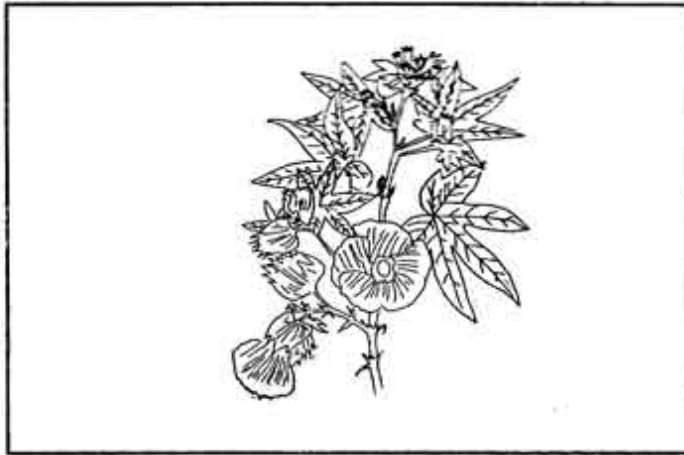

பருநெல் *paru-nel*, பெ.(n.) பெருநெல் (நெல்லை) பார்க்க; see *peru-nel*. an inferior kind of paddy.

[பரு-மை + நெல்]

பருப்பதம் *paruppadam*, பெ. (n.) மலை; mountain. “பலகோடி பருப்பதக்கோ டொத்து” (அரிச்ச. நாட்டு. 7.) “பருப்பத மிறைஞ்சி விழி சோதி பயில் வித்து” (கோயிற்பு. இரணிய. 17.)

“பருப்பதத்துக் கயல் பொறித்த பாண்டியர் குலபதிபோல்” (திவ். பெரியாழ்.5,4,7.)

[பரு → பருப்பு → (பொருப்பு) → பருப்பம் → பருப்பதம்]

பருப்பம் *paruppam*, பெ. (n.) 1. அளவு; quantity. 2. பருமை; largeness. 3. மலை; mountain. (சா.அக.)

பருப்பு *paruppu*, பெ. (n.) 1. உடைத்துக் காய வைத்துச் சமையலுக்குப் பயன்படுத்தும் துவரை, உளுந்து போன்றவற்றின் விதை; dhal; tentil. “அரிசி விலை, பருப்பு விலை எல்லாம் ளறிவிட்டது” 2. வெந்த துவரம் பருப்பு; cooked dhal. “தட்டில் சோறு வைத்துப் பருப்பும் போட்டு நெய் ஊற்றினான்” 3. சில வகைத் தாவரங்களில் ஓட்டுக்குள் இருப்பது அல்லது தோல் மூடி வெளியில் தெரியும் படியாக இருப்பது; nut (of some plants.) “வேர்க்கடலைப் பருப்பு” “முந்திரிப் பருப்பு” 4. தேங்காயின் வெண்ணிறச் சதைப் பகுதி; kernel (of coconut) ‘பருப்பிலே நெய் விட்டது போல’ (பழ.)

பருப்புக்கஞ்சி *paruppu-kañji*, பெ.(n.) பயற்றம்பருப்பாற் செய்யப்பட்ட கஞ்சிவகை (வின்.); a liquid preparation made of greengram and sugar.

[பருப்பு + கஞ்சி]

பருப்புக் கந்தகம் *paruppu-k-kandagam*, பெ. (n.) தமிழ் மருத்துவத்தில் பயன்படுவதும் பருப்பைப் போலிருப்பதும், பளபளப்பான மஞ்சள் நிறமுடையதுமாகிய கந்தக வகை; dhol sulphur. (சா.அக.)

[பருப்பு + கந்தகம்]

**பருப்புக்கீரை** *paruppu-k-kirai*, பெ. (n.)  
1. கீரை வகை (M.M.363); common cock's greens. 2. பூடுவகை (விண்.); white goose-foot.

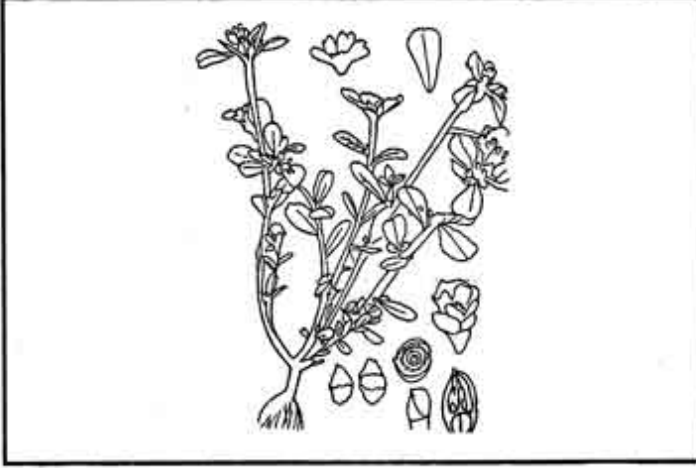

**பருப்புக்குழம்பு** *paruppu-k-kulambu*, பெ. (n.)  
பருப்பு நிறைந்த புளிக்குழம்பு; sauce made of dhol.

[பருப்பு + குழம்பு]

**பருப்புச் சாதம்** *paruppu-c-cādam*, பெ.(n.)  
பருப்புப் பொங்கல் (இ.வ.) பார்க்க; see *paruppu-p-poṅgal*.

[பருப்பு + சாதம்]

சாதம் = Skt.

**பருப்புச் சாம்பார்** *paruppu-c-cāmbār*,  
பெ. (n.) பருப்புக் குழம்பு (உ.வ.) பார்க்க; see *paruppu-k-kūlambu*.

[பருப்பு + சாம்பார்]

சாம்பார் = மகாராட்.

**பருப்புத் துவையல்** *paruppu-t-tuvaial*,  
பெ.(n.) பருப்பை வறுத்து அரைத்துச் செய்யும் துவையல்; chutney made of fried dhol.

[பருப்பு + துவையல்]

**பருப்புத்தேங்காய்** *paruppu-t-tēngāy*,  
பெ. (n.) தேங்காய்த் துருவலையும் கடலைப் பருப்பையும் வறுத்து வெல்லப்பாகில் போட்டுக் கிளறிக் கூம்பு வடிவத்தில் செய்து சில சடங்குகளில் பயன்படுத்தும் ஓர் இனிப்புப் பண்டம்; a cone shaped confection of fried coconut scrapings and bengal gram mixed with jaggery displayed on certain cocasions such as wedding.

[பருப்பு + தேங்காய்]

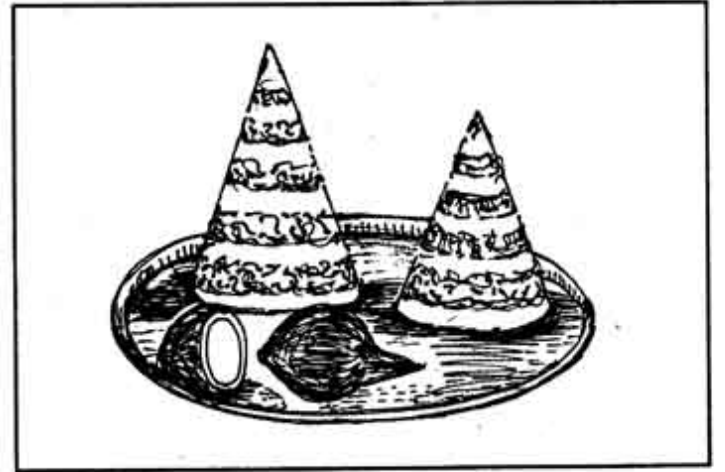

**பருப்பு நீர்** *paruppu-nir*, பெ. (n.) பருப்புக் கஞ்சி (நாஞ்சு.) பார்க்க; see *paruppu-k-kañji*.

[பருப்பு + நீர்]

**பருப்புப் பொங்கல்** *paruppu-p-poṅgal*,  
பெ. (n.) பருப்புக் கலந்து சமைத்த சோறு (பதார்த்த. 1402.); food of rice and dhol boiled together.

[பருப்பு + பொங்கல்]

**பருப்புப்பொடி** *paruppu-p-podi*, பெ. (n.) (சோறுடன் சேர்த்துக்கொள்ள) வறுத்த துவையும் பருப்பு, மிளகு முதலியவற்றை இடித்துத் தயாரிக்கும் பொடி; powdered tenni mixed with pepper (added to cooked rice to give a mild flavour)

[பருப்பு + பொடி]

**பருப்பு மண்ணணை-த்தல்** *paruppu-man-ṅ-ṅai-*, 4. செ.கு.வி. (v.i.) பருப்புச் செடிகளைச் சூழ மண்ணணைத்தல் (யாழ்ப்ப.); to bank the earth close around bears to support them.

[பருப்பு + மண்ணணை-]

**பருப்பு மத்து** *paruppu mattu*, பெ. (n.) வெந்த பருப்பை மசிக்க உதவும் மத்துவகை; a staff with a round head for mashing boiled dhol.

[பருப்பு + மத்து]

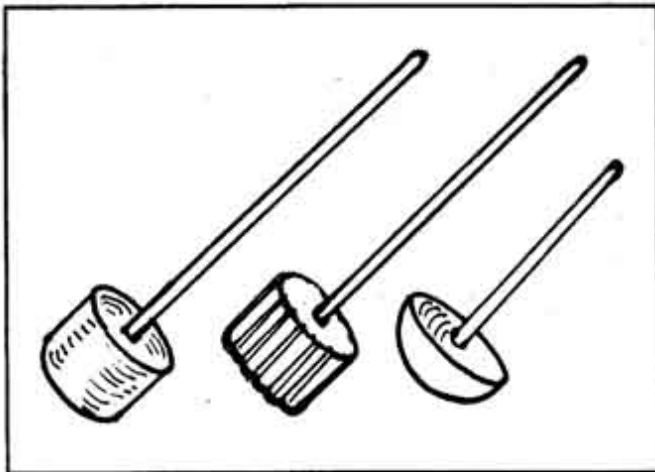

**பருப்பு ரசம்** *paruppu-raṣam*, பெ.(n.) பருப்பு கலந்த சாற்று வகை; pepper-water prepared with dhol.

[பருப்பு + ரசம்]

ரசம் = Skt.

**பருப்புருண்டை** *paruppuruṇḍai*, பெ. (n.) துவரம் பருப்பை அரைத்து உருட்டிக் குழம்பில் வேகவைத்த உருண்டை; balls of ground dhol, boiled with sauce.

[பருப்பு + உருண்டை]

**பருப்பு வேகு-தல்** *paruppu-vēgu-*, 2. செ.கு.வி. எதிர்மறை வடிவத்தில் அல்லது எதிர் மறைத் தொனியில் ஒருவருடைய தந்திரம், உத்தி, மறைமுக முயற்சி பலித்தல்; (of ones tricks) be effective; try to be smart. “இந்த ஊரில் பருப்பு வேகாது”

**பருப்பொருள்<sup>1</sup>** *paru-p-porul*, பெ. (n.) கண்ணால் காணக் கூடியதும் தொட்டு உணரக் கூடியதுமான பொருள்; object that can be seen or felt; concrete object. “கல், மண் எல்லாம் பருப்பொருள்”

**பருப்பொருள்<sup>2</sup>** *paru-p-porul*, பெ. (n.) செய்யுளில் வெளிப்படையாகத் தெரியும் பொருள்; obvious meaning.

**பருப்பொருள்<sup>3</sup>** *paru-p-porul*, பெ.(n.) 1. நூலின் பிண்டப்பொருள்; contents of a book stated in general form. ‘பருப்பொருட்டாகிய பாயிரம்’ (இறை. கள. 1, உரை.) 2. கவையற்ற செய்தி; unsavoury tasteless matter. “பதர்ச்சொற் பருப்பொருள் பன்னுபு நீக்கி” (பெருங். இலாவாண. 4, 51) 3. பாட்டின் மேலேழுந்தவாரியான பொருள்; superficial meaning, as of a stanza. “பருப்பொருள் கடிந்து பொருட்டொடர்ப் படுத்து” (பத்துப்பாட்டு. உரைச்சிறப்பு.)

[பருமை + பொருள்]

**பருப்போரை** *paruppōrai*, பெ. (n.) பருப்புச்சாதம் (யாழ். அக.) பார்க்க; see *paruppu-c-cādam*,

[பருப்பு + ஓரை]

**பருபருக்கை** *paruparukkai*, பெ. (n.) 1. வேகாத சோறு; rice partially boiled (வின்.) 2. சிறு கூழாங்கல் போன்ற பொருள் (வின்.); anything

of the size of small pebbles, as small fruits. 3. ஓரினப் பொருள்களின் பெரியது (யாழ்ப்ப.); the largest thing in a collection of eatables, as of fruits. 4. சிறிதும் பெரிதுமான பொருட்டொகுதி (யாழ்ப. அக.); a collection of things of various size. 5. ஒன்றிரண்டாக உடைக்கப்பட்ட தானியம்; grain not well-ground.

[பரு + பருக்கை]

**பருபலா** *parupalā*, பெ. (n.) கறிப்பாலை: a kind of pālai.

**பரும்படி** *parumbaḍi*, பெ. (n.) 1. கறிகாய்களுடன் அமைந்த சோறு; food with side dishes. 2. செவ்வையற்றது (விண்.); that which is clumsy, imperfect. 3. பருமட்டு (யாழ்ப. அக.); thick, bulky object. 4. பெருவாரி (இ.வ.); large scale or quantity 5. உரப்பானது; that which is coarse, rough.

**பரும்பனையன்** *parumpaṇaiyan*, பெ. (n.) ஒரு வகை யம்மை நோய்; a variety of small pox. (சா.அக.)

**பரும்பிடி** *parum-piḍi*, பெ. (n.) நெறிதவறிப் பொருள் பறிக்கை (புதுவை.); extortion.

[பெரும்பிடி → பரும்பிடி]

**பரும்புடவை** *parum-puḍavai*, பெ. (n.) ஆடை வகை; a kind of cloth. “பரும் புடவைப் பொதி ஒன்றுக்குக் காசு பத்து” (s.i.i.viii, 233.)

[பெரும்புடவை → பரும்புடவை]

**பருமட்டக்குறிப்பு** *parumaṭṭa-k-kuṟippu*, பெ. (n.) 1. பருமட்டம், 1, 2. பார்க்க; see *parumaṭṭam* 2. கரட்டுவடிவில் குறிக்கப்பட்டது (இ.வ.); rough draft.

[பருமட்டம் + குறிப்பு]

**பருமட்டம்** *parumaṭṭam*, பெ. (n.) 1. பரும்படியான மதிப்பு; rough calculation. 2. கரட்டுவடிவில் குறிக்கப்பட்ட நிலை; roughness, crudeness, as in the first process of carving.

**பருமட்டமடி - த்தல்** *parumaṭṭam-aḍi-*, செ. குன்றாவி. (v.t.) பருவெட்டாகச் செய்தல்; to chisel or hammer roughly.

[பருமட்டம் + அடி -]

**பருமட்டு** *parumaṭṭu*, பெ. (n.) 1. பருமட்டம், பார்க்க; see *parumaṭṭam*. 2. பருத்த பொருள்; thick, bulky object.

**பருமணல்<sup>1</sup>** *parumaṇal*, பெ. (n.) வரிக் கூத்துவகை (சிலப். 3, 13, உரை.); a masquerade.

**பருமணல்<sup>2</sup>** *parumaṇal*, பெ. (n.) பெருமணல்; rough sand.

மறுவ. கூழாங்கல்.

**பருமணற்கல்** *parumaṇar-kal*, பெ. (n.) கூரிய கல் (இ.வ.); grit; sandstone in which the grains of quartz are angular.

[பரு - மை + மணற்கல்]

**பருமணி முத்துப் பூடு** *parumaṇi muttu-p-pūḍu*, பெ. (n.) பேராமணக்கு; large castor seed. (சா.அக.)

**பருமம்<sup>1</sup>** *parumam*, பெ. (n.) 1. பசுமை; thickness, bulkiness, largeness. 2. 18 வடங்கொண்ட அரைப்பட்டிகை; women's waist-band consisting of 18 strings of beads and gems. “பருமந்தாங்கிய” (திருமுரு. 146) 3. பிட்டம் (யாழ்.அக.); the buttocks of woman.

**பருமம்<sup>2</sup>** *parumam*, பெ. (n.) 1. கவசம் (பிங்.); coat of mail, armour. 2. குதிரைக் கலனை; saddle; pillion. “பருமங்கனையா பாய்பரிக் கலிமா” (நெடுநல். 179) 3. யானைக் கழுத்து மெத்தை; cushion on an elephant's neck. “அவ்வியானை.... புனைபூண் பருமத்து” (கலித். 97) 4. எருத்து முதுகிலிடும் அணியழகு விரிப்பு; trappings, as on the back of a bull. “பருமம் புறங்கெளவி மின்ன” (திருவிளை. மாயப்பசு. 14)

**பருமரக்கோல்** *parumara-k-kōl*, பெ. (n.) பாய் மரம் (மீன.பொ.வ.); mast.

**பருமரப்பாய்** *parumara-p-pāy*, பெ. (n.) பாய் மரம் மற்றும் பாய் (மீன.பொ.வ.); mast.

**பருமரம்பி** *parumarambi*, பெ. (n.) பெருங் காளான்; a kind of mushroom. (சா.அக.)

**பருமல்** *parumal*, பெ. (n.) கப்பற் குறுக்குமரக்கை (விண்.); yard arm in a vessel or dhony.

**பருமற்கயிறு** *parumar-kayiru*, பெ. (n.) கப்பற்காய் தூக்குங் கயிறு (விண்.); rope to twist a sail, the main brace.

[பருமல் + கயிறு]

**பருமன்** *paruman*, பெ. (n.) 1. ஒரு பொருளுக் கான எடையைத் தரும் பரிமாணம்; கனம்; thickness. 2. (ஒருவரின் உடலைக் குறிக்கையில்) சரிக்குச் சரியைவிடச் சதைப் பற்று மிகுந்த நிலை; (of ones body) bulkiness; plumpness. “அவர் ஆறடி உயரம், உயரத்திற்கு ஏற்ற பருமன்”

**பருமனைச்செம்பு** *parumaṇai-c-cembu*, பெ. (n.) தாம்பூரச் சிகை (சா.அக.) பார்க்க; see *tāmbūra-c-cigai*.

**பருமி<sup>1</sup>-த்தல்** *parumi-*, 11. செ.குன்றாவி. (v.t.) ஒப்பனைசெய்தல்; to decorate, as an elephant. “முத்தம் பரிமித்திடைதேய்த்து” (கூர்மபு. அந்த காசு.53.) “பல்கதிராரமும் பூணும் பருமித்து” (சீவக.2113.) 2. பண்ணுறுத்தல்; to furnish with trappings, as an elephant. “பருமித்த களிற்றினாலும்” (சிந்தா. காந்தரு. 20.)

**பருமி<sup>2</sup>-த்தல்** *parumi-*, 11. செ.கு.வி. (v.i.) 1. எக்களிப்புடனிருத்தல் (விண்.); to be in high spirits; to exult. 2. படைக்கலம் பயிலுதல் (குடா.); to practise the use of weapons.

**பருமிட்டான்** *parumittāṇ*, (cedi.) பெ. (n.) அடுக்குச் செம்பரத்தை; double scarlet shoe flower. (சா.அக.)



**பருமிதம்** *parumidam*, → பெ. (n.)  
1. எக்களிப்பு (விண்.); exultation. 2. படைக்கலம் பயிலுகை (யாழ். அக.); practising use of weapons.

[பெருமிதம் → பருமிதம்]

**பருமிப்பு** *parumippu*, பெ. (n.) சிலம்பம்; fencing (pond.)

[பருமி → பருமிப்பு]

பருமித்தல் = சிலம்பம் பயிலுதல்

**பருமீன்** *parumiṅ*, பெ. (n.) பருங்கொண்ட மீன் (செங்கை.மீன்.) பார்க்க; see *parunkoṇdamīṅ*. large and stout fish.

[பரு-மை + மீன் → பருமீன்]

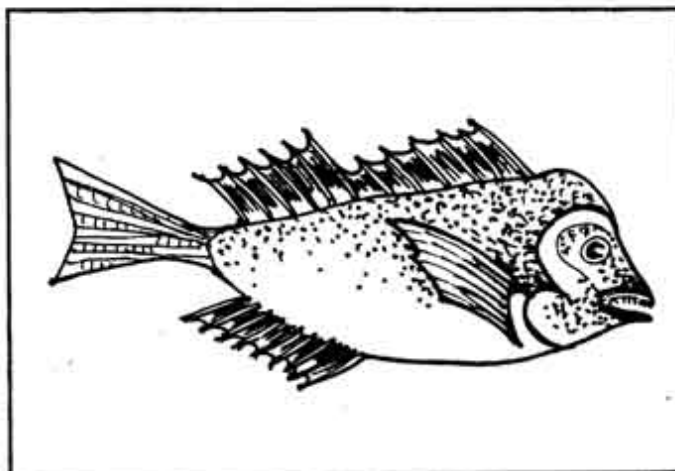

**பருமுத்து** *paru-muttu*, பெ. (n.) 1. பெரிய முத்து; large pearl. 2. பெரியம்மையின் கொப்புளம்; pustules in small-pox.

[பருமை → பரு + முத்து]

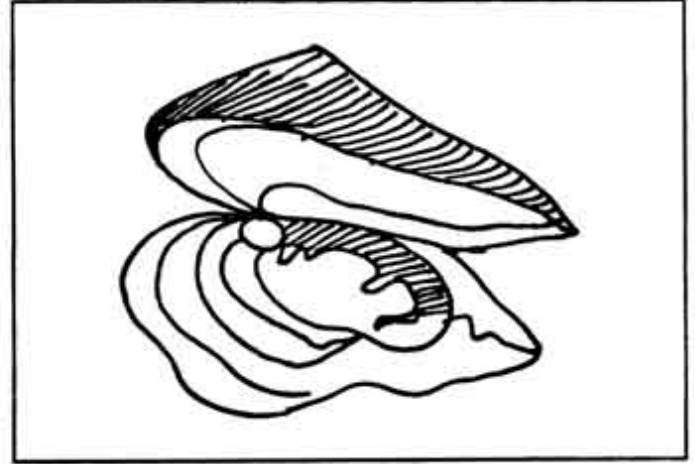

**பருமுளை வராகன்** *parumuḷai-varāgaṅ*, பெ. (n.) காசுவகை (M.E.R. 1923-4, p. 110.); a coin.

[பருமுளை + வராகன்]

**பருமுறி** *paru-muṇi*, பெ. (n.) முரடான வேட்டி வகை (நாஞ்.); a kind of coarse cloth for mens wear.

[பருமை → பரு + முறி]

முறி = துண்டித்தது

**பருமூலம்** *parumūlam*, பெ. (n.) முளைமூலம்; piles. (சா.அக.)

**பருமை** *parumai*, பெ. (n.) 1. பருத்திருக்கை; thickness, bulkiness, corpulence. 2. பெருமை; greatness. 3. பரும்படியான தன்மை; roughness, coarseness, grossness. 4. இன்றியமை யாமை; seriousness, importance, gravity. 'இது பருங்காரியமாயிருக்கிறது' (விண்.)

க. பெர்மெ

[பரு → பருமை]

**பருமை செய்-தல்** *parumai-cey-*, 3. செ.குன்றாவி. (v.t.) திருத்திச் செப்பனிடுதல்; to repair. 'இம்மடைகளும் கரையும் பருமை செய்கைக்கு' (s.i.i.vii 252.)

[பருமை + செய்தல்]

**பருவக்காய்** *paruva-k-kāy*, பெ. (n.) உரியகாலத்தில் காய்க்கும் காய்; fruits of the the proper time or season. (சா.அக.)

[பருவம் + காய்]

**பருவக்காற்று**<sup>2</sup> *paruva-k-kārru*, பெ. (n.) குறிப்பிட்ட காலத்தில் மட்டும் கடலிலிருந்து நிலப்பகுதிக்குள் குறிப்பிட்ட திசையில் வீசி மழை பெய்யச்செய்யும் காற்று; the monsoon. "தென்மேற்குப் பருவக்காற்று"

[பருவம் + காற்று]

**பருவகம்** *paruvagam*, பெ. (n.) முழந்தாள்; knee. (சா.அக.)

**பருவகாலம்** *paruva-kālam*, பெ. (n.) 1. ஏற்றகாலம்; proper season. 2. பக்குவகாலம்; season of ripening or maturity. 3. காருவா அல்லது வெள்ளுவா; new or fullmoon.

[பருவம் + காலம்]

**மறுவ. பதம்**  
எல்லை  
பருவம்           காலம்  
வேலை           பொழுது  
அமையம்       யாண்டு  
காலை

**பருவசந்தி** *paruva-śandi*, பெ. (n.) காருவாக் கடையும் வெள்ளுவா முதலும் சந்திக்கும் காலம் (யாழ்.அக.); the junction between the full and the new moon with the following lunar day.

[பருவம் + சந்தி]

**பருவசந்திரன்** *paruva-śandiraṇ*, பெ. (n.) முழுநிலா; full moon.

[பருவம் + சந்திரன்]

சந்திரன் = Skt.

**பருவசந்துக்கட்டு** *paruvaśandu-k-kattu*, பெ. (n.) காருவா அல்லது வெள்ளுவாவிற்குச் சிலநாள் முன் தொடங்கி அதற்குப்பின் சிலநாள் வரையுள்ள காலம்; period commencing a few days before the fullmoon or the new moon and ending a few days after it.

[பருவம் + சந்து+ கட்டு]

**பருவஞ்சம்** *paruvañcam*, பெ. (n.) பருந்து; kite. (சா.அக.)

**பருவஞ்செய்-தல்** *paruvañ-cey-*. 1. செ.கு.வி. (v.i.) செழிப்பாதல்; to be luxuriant. 'பீஜம் பருவஞ் செய்கிறது' (ஈடு.4.7.ப்ர)

[பருவம் + செய்தல்]

**பருவஞ்சொல்(லு)-தல்** *paruvañcol-*, 13. செ.கு.வி. (v.i.) அறிவுரை கூறுதல் (வின்.); to advise.

[பருவம் + சொல்-,]

**பருவட்டம்** *paruvaṭṭam*, பெ. (n.) 1. பரும்படியான மதிப்பு; rough calculation 2. பருமையாய்க் குறிக்கப்பட்ட நிலை; roughness, crudeness, as in the first process of carrying.

[பருமை → வட்டம்]



**பருவட்டு** *paruvattu*, பெ. (n.) பருவட்டம் பார்க்க; see *paruvattam*.

[பரு + வட்டு]

**பருவட்டுமீன்** *paruvattumiṇ*, பெ. (n.) பருங்கொண்ட மீன் (நெல்லை) பார்க்க; see *paruṅkoṇḍamiṇ* fish in large size.

[பருவட்டு + மீன்]

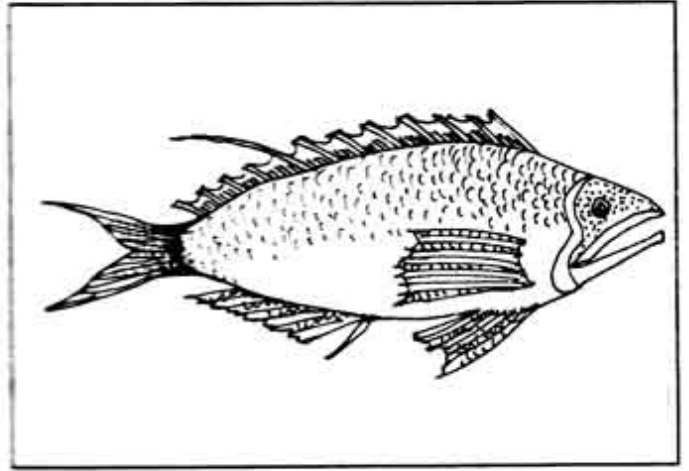

**பருவதி** *paruvadi*, பெ. (n.) திங்கள் யாழ்.அக. moon.

[பரி → பரு → பருவதி]

**பருவதிக்கத்தம்** *paruvati-k-kattam*, பெ. (n.) அந்திபந்தா பார்க்க; see *andi-mamdārai* four O'clock flower

மறுவ. அந்தியல்லிகை

[பருவதி + கத்தம்]



**பருவதிமிலை** *paruvatimilai*, பெ. (n.) குறிப்பிட்ட பருவத்தில் மட்டுமே வலைப்படுந் திமிலைமீன் (குஞ்சைமீன்); a kind of large and stout fish, catching in a particular season.

[பருவம் + திமிலை]

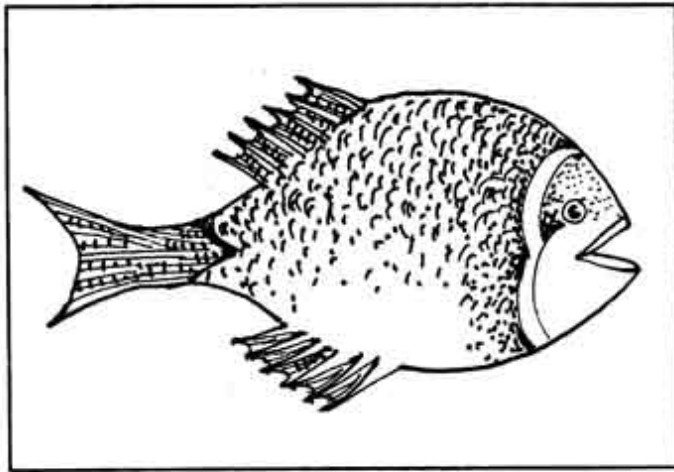

**பருவணிகை** *paruvanigai*, பெ. (n.) கண்ணைய வகை (யாழ்.அக.); an eye disease.

**பருவத்தொழுக்கம்** *paruvattojukkam*, பெ. (n.) காலத்துக்கேற்ப நடிக்குஞ் செயல்; seasonable conduct. “பாயற் பள்ளியும் பருவத் தொழுக்கமும்” (மணிமே.2,24.)

[பருவம் + அத்து + ஒழுக்கம்]  
அத்து = சாரியை.

**பருவதம்** *paruvadam*, பெ. (n.) மீன்வகை (சங்.அக); a kind of fish.

[பரு → பருவதம்]

**பருவநாடி** *paruva-nādi*, பெ. (n.) ஞாயிறும் திங்களும் ஒரே ஓரையிலேனும் ஒன்றுக் கொன்று ஏழாம் ஓரையிலேனும் நிற்குங்காலம் (விண்.); time of conjunction or opposition of the sun and the moon.

[பருவம் + நாடி]

**பருவப்பனை** *paruva-p-panai*, பெ. (n.) 1. இதரயிட்டம் பனை ஐந்தனுள் சாறெடுத்த பெண்பனை (G. Tn. D. I, 307); female palmyra which has been tapped, one of five idarayittam-panai, 2. காலத்திற் காய்க்கும் பனை (விண்.); palmyra that bears fruits at the proper season.

[பருவம் + பனை]

**பருவபெலாச்சி** *paruva-pelācci*, பெ. (n.) கடல் மீன்வகை; see fish, plumbaceous colour.

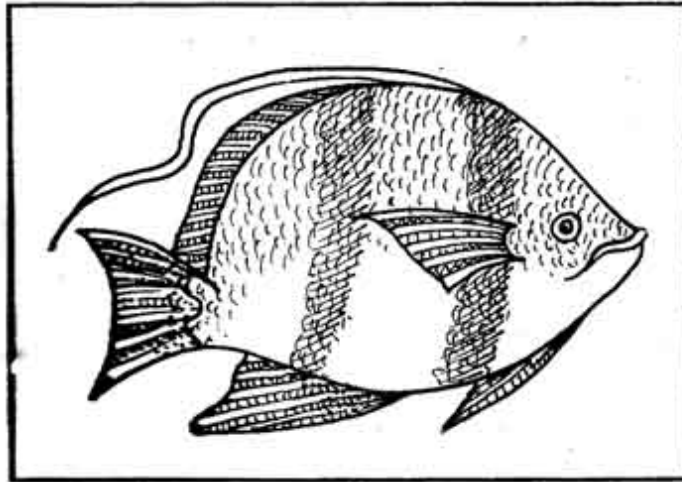

**பருவம்<sup>1</sup>** *paruvam*, பெ. (n.) 1. காலம்; time, term, period, season. “இவை பாராட்டிய பருவமு முளவே” (அகநா.26.) 2. காருவா அல்லது வெள்ளுவா (சங்.அக.); new or full moon. 3. கார், கூதிர், முன்பனி, பின்பனி, இளவேனில் முதுவேனில் என்ற ஆறு பருவங்கள்; the six seasons of two months each. *kār, kūṭir, muṇ-pani, piṇ-pani, iḷa-vēṇil, mudu-vēṇil*. “பருவமாதிலும்” (கந்தபுரா.176) “பருவமாரிய பருவத்திற் வையையநீர் பரந்து வருவதாகியும்” (திருவிளை. எல்லாம்.12) 4.

மாதம்; month. “பங்குனிப் பருவம்” (சீவக. 851.) 5. மழைக்காலம்; rainy season, that of the north-east monsoon. 6. தக்க காலம்; suitable, proper time, opportunity, time or period for any action or pursuit. “பெருஞ்செல்வம்..... பருவத்தா லேதிலான் றுய்க்கப்படும்” (நாலடி, 274) 7. பயிரிடுதற்குரிய காலம்; proper season for agricultural operations. 8. ஆண்டு; year. “பருவமொராயிரந் தீர்” (கம்பரா.அகலி. 28.) 9. அகவை; age, period of life. “பருவ மெனைத்துள்” (நாலடி, 18.) “பன்னிரு பருவத் தென்றான்” (பிர. காண். சிவதான. 8.) 10. இளமை (திவா.); youthfulness, juvenility. “பருவச்சோலைத் தனியிடமதுனை நண்ணீர்” (இராம. சூர்ப்ப.71) 11. பயனளிக்குங்காலம். (வாக்குண்.5); fruit-bearing period. 12. ஆடவர் பெண்டிற்குரிய வெவ்வேறு வாணாட்கால நிலைகள்; various stages of life in males and females. 13. கணு. knot, joint in the human body or plants. 14. நூலின் ஒரு கூறு; section of a book; chapter. ‘உத்தியோக பருவம்’. (விண்.) 15. நிலைமை; state of things; aspect, position, circumstances ‘இப்போதைக் குள்ள பருவமிது’. (விண்.) 16. உயர்ச்சி (விண்.); elevation. 17. அளவு; degree, rate, proportion. 18. கதிரவன் ஒவ்வோர் ஓரையிலும் புகும் காலம்; time of the sun's entering a new sign of the zodiac. (விண்.) 19. உவாமறுநாள், எண்மி, ஒண்மி உவாமுன்னிருநாள், காருவா அல்லது வெள்ளுவா என்னும் ஒவ்வொரு இருகிழமையிலும் வரும் ஐந்து சிறப்பு நாள்கள் (M.M.726); the five religious ceremonial days in each fortnight, viz piradamai, astami, navami, piradōṣam, amavāśai or paurṇami. 20. பருவப்பனை (நெல்லை)பார்க்க; see paruvappanai. 21. முகம்மதியர் திருவிழாவகை (சங்.அக.); ‘பெருநாள்’ a muhammadan festival. 22. பக்குவம்; suitability; “அரும்பருவமடைதலுமே” (சி.சி.8.10) ‘பருவத்தே பயிர் செய்’. (பழ.)

[பரு → பருவு → பருவம்]

**பருவம்<sup>2</sup> paruvam**, 1. ஒருவர் அல்லது ஒன்று தோன்றியதிலிருந்து கடந்து வருகிற வளர்ச்சி நிலை; stage (in the development of s.o. or sth); season; -hood. “குழந்தைப் பருவத்திலிருந்தே அவன் என்னுடைய நண்பன்”. “கொசுக்களை அவற்றின் முட்டைப் பருவத்திலே ஒழிக்க வேண்டும்”. 2. பெண் இல்லற வாழ்க்கையில் பங்கேற்பதற்கு உரிய முதிர்ச்சி; (of women) puberty; coming of age. “பருவத்துக்கு வந்த பெண்” “பருவப் பெண்கள்” 3. வேளாண்மையில் குறிப்பிட்ட தொழிலுக்கான காலம்; தட்பவெப்ப நிலையில் குறிப்பிட்ட நிலைக்கான காலம்; (of agriculture climate) season. “தென்மேற்குப் பருவம்”.

**பருவம் பார்<sup>1</sup>-த்தல் paruvam-pār-**, செ.குன்றாவி (v.t.) ஆழம்பார்த்தல்; to probe, sound. “அவனைப் பருவம் பார்க்க வேண்டும்” (கொ.வ.) 2. கலந்தாய்தல் (வின்.); to consider or devise measures: to think how to act.

[பருவம் + பார்-,]

**பருவம் பார்<sup>2</sup>-த்தல் paruvam pār-**, செ.கு.வி. (v.i.) தக்க சமயம் பார்த்தல்; to seek opportunity.

[பருவம் + பார்-,]

**பருவம் வந்த பழச்சாறு paruvam vanda paḷa-c-cāru**, பெ. (n.) பூநீறு எடுக்கும் காலத்தில் அதனின்றி பிரித்தெடுக்கும் குரு நீர்; a saline preparation extracted from the saline efflorescence on the soil of fuller's earth containing a great proportion of soda carbonate. This preparation which is peculiar to Tamil Siddha Medical Science is said very useful for Alchemy. (சா.அக.)

[பருவம் + வந்த + பழச்சாறு]

**பருவமலைவு paruvamalaivu**, பெ. (n.) ஒரு காலத்திற்குரியதை மற்றொரு காலத்துக்குரியனவாகக் கூறுவது (குண்டியல.117.உரை); error or impropriety in ideas.

[பருவம் + மலைவு]

**பருவமழை<sup>1</sup> paruva-maḷai**, பெ. (n.) உரிய காலத்திற் பெய்யும் மழை; seasonal rain. (monsoon rain). “வடகிழக்குப் பருவமழை”

[பருவம் + மழை]

“ஒவ்வொரு பருவமழையின்போதும் வெள்ளப் பேரிடர் ஏற்படுகிறது”.

**பருவமுறை paruva-murai**, பெ. (n.) (உயர்கல்வி நிறுவனங்களில்) ஆறு மாதத்துக்கு ஒரு பாடத்திட்டமும் தேர்வும் கொண்ட கல்வி முறை; semester (system). “எங்கள் கல்லூரியில் பருவமுறை நடைமுறைக்கு வந்துள்ளது”.

[பருவம் + முறை]

**பருவமெய்து-தல் paruvam-eydu-**, 5. செ.கு.வி (v.i) பூப்படைதல்; come of age; (of girls) attain puberty. “தமிழ் நாட்டில் பெண்கள் பருவமெய்துதலை விழாவாகக் கொண்டாடுவர்”

[பருவம் + எய்து-,]

**பருவமேழு paruvam-ēḷu**, பெ. (n.) பேதை, பெதும்பை, மங்கை, மடந்தை, அரிவை, தெரிவை, பேரிளம்பெண் என்ற ஏழுவகைப் பெண் பருவம்; stages of woman's life, of which there are seven, viz., pētai, petumpai, maṅkai, maḍantai, arivai, terivai, pērilampen.

[பருவம் + ஏழு]

**பருவயோனி** *paruva-yōṇi*, பெ. (n.) பார்க்க, கரும்பு (மலை.); see *sugar-cane*.

[பருவம் + யோனி]

யோனி = Skt.

**பருவரல்** *paruvāral*, பெ. (n.) 1. துன்பம்; suffering, affliction. “பொறையின்று பெருகிய பருவரற் கண்ணும்” (தொல். பொ. 151.) “விண்ணவர் பருவரல் உழப்ப” (கூர்மபு. அட்டமூர். 19.) 2. பொழுது (அகநி.); time.

[பருவா → பருவரல்]

**பருவல்** *paruvāl*, பெ. (n.) பருத்தது (விண்.); anything large or thick

[பரு → பருவல்]

**பருவவலைப்பு** *paruva valaippu*, பெ. (n.) பருவகால மீன்பிடித்தொழில் (முகவை.மீன்.); fishing in proper season.

[பருவம் + வலைப்பு]

**பருவவேடன்** *paruva vēṭṭaṇ*, பெ. (n.) வேடன் எனப் பெறும் மீன் வகையொன்று (குஞ்சை.மீன்.); a kind of fish named as hunter.

[பருவம் + வேடன்]

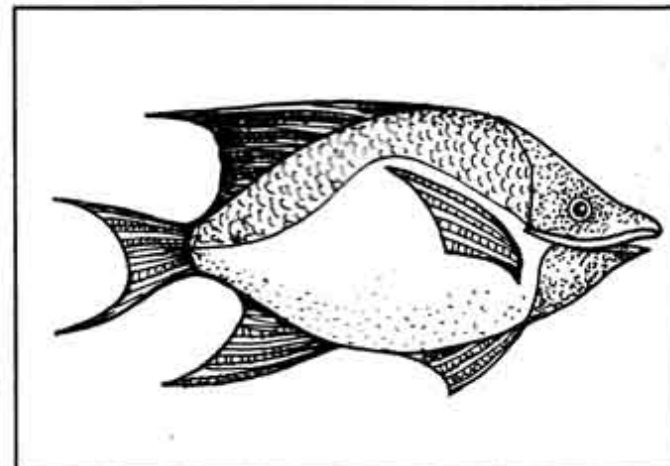

**பருவா<sup>1</sup>-தல்** *paru-va*, 13 செ.கு.வி. (v.i.) வருந்துதல்; to suffer; to be afflicted. “இமைப் பிறர் பருவராள்” (குறள்.1126.)

[பருவரல் → பருவா-,]

**பருவா<sup>2</sup>-தல்** *paru-vā-*, 15. செ.குன்றாவி. (v.t.) 1. துன்புறுத்தல்; to tease, torment. 2. அருவருத்தல் (சது); to abhor, detest.

[பருவரல் → பருவா-,]

**பருவாகை** *paru-vagai*, பெ. (n.) ஒரு வகை மரம்; a kind of tree. “அழுக்கிரி” (தைல.தைலவ. 42.) பார்க்க; see *amukkiri*.

[பரு + வாகை]

**பருவாய்ச்சுறா** *paruvāy-c-cuṛā*, பெ. (n.) வாய்கன்ற சுறாமீன்; a kind of wide mouth shark.

மறுவ. செஞ்சுறா.

[பருமை + வாய் + சுறா]

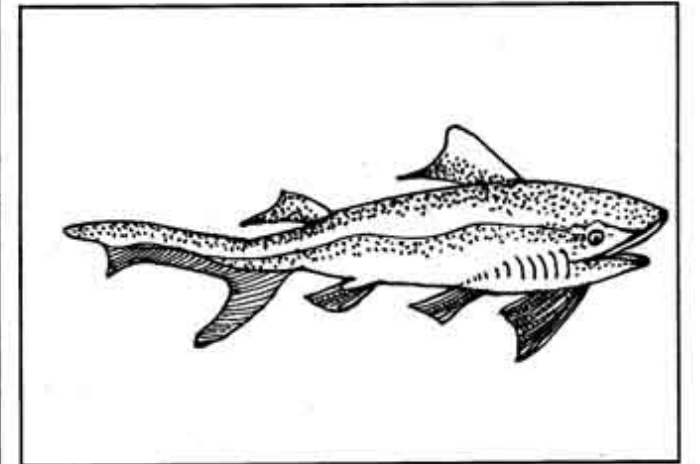

**பருவான்** *paruvāṇ*, பெ. (n.) பாய்மரந் தாங்குங் குறுக்குக் கழி; (naut.) yard, the support of a square sail.

மறுவ. பருமல்

[பரு + வான்]

பருவி *paruvi*, பெ. (n.) தில்லை (மலை.)  
பார்க்க; see *tillai*. blinding tree.

[பரு → பருவி]

பருவிலை *paruvilai*, பெ. (n.) தில்லைமரம்;  
tiger's milk. (சா.அக.)

பருவு<sup>1</sup>-தல் *paruvu-*, 5. செ.குன்றாவி. (v.t.)  
அரித்தல்; to sweep or gather together.  
“பருவிக் குறவர் புனத்திற் குவித்த  
பருமாமணி” (தேவா. 1027, 5.)

[பரு → பருவு-,]

பருவு<sup>2</sup> *paruvu*, பெ. (n.) 1. பெருத்தல்; to  
become large. 2. பறித்தல் (பிங்.); to pluck.

[பரு → பருவு]

பருவுழவு *paru-v-u/avu*, பெ. (n.) 1. அகல  
உழுதல்; ploughing wide apart. 2. அகலமாக  
உழுத ஏர்ச்சால் (யாழ்ப்.); furrows in plough-  
ing wide apart.

[பரு + உழவு]

பருவெட்டு<sup>1</sup> *paru-veṭṭu*, பெ. (n.) 1. பரும்படி  
யான செதுக்கு; hewing in the rough, in car-  
pentry. 2. பரும்படியான வேலை; rough work;  
coarse, uneven work. 3. சூழ்ச்சி; sly means;  
scheming, artful management.

[பரு + வெட்டு]

பருவெட்டு<sup>2</sup> *paru-veṭṭu*, பெ. (n.) (வ.வ.)  
தடித்த தன்மை; thick. “பருவெட்டு அரிசி”.

பருவெள்ளம் *paruveḷḷam*, பெ. (n.)  
இயல்பினுஞ் கூடுதலான கடல் நீரோட்டம்  
(செங்கைமீன.)

[பெரு → பரு + வேலை]

பருவேலை *paru-veḷai*, பெ. (n.) 1. பரும்படி  
யான வேலை; coarse or rough work.  
2. அரைகுறையாகச் செய்த வேலை; work  
imperfectly done.

[பரு + வேலை]

பருவை *paruvai*, பெ. (n.) கண்ணால் காணு  
மாறில்லாமல் தரத்தினும் இனத்தினும்  
பலவகைப்பட்ட மீன்கள் கடலடியில் எழுப்பும்  
ஒலியான் அறியத்தகு நிலை. (செங்கைமீன.)  
sound which is made by fishes in the sea-bed.

பருவைநாள் *paruvaināi*, பெ. (n.) பல்வகை  
இன மீன்கள் நீரடியில் மேய்ந்தலையும் முழுமதி  
நாள். the full moon day.

[பருவை + நாள்]

கடல்நீர் கீழ் மேலாயும் மேல் கீழாயும்  
சுழலும் முழுமதி நாளில் பல்வகை இன மீன்கள்  
கூட்டமாய்த் திரியும் இந்நாளே பருவை நாளாம்.  
(செங்கைமீன.)

பருஉ<sup>1</sup> *parūu*, பெ. (n.) 1. பருமை; thickness,  
greatness, largeness. “பருஉக் குற்றரிசி”  
(புறநா. 399.) 2. மிகுதிப்படுகை (வின்.); in-  
creasing.

[பரு → பருஉ]

பருஉ<sup>2</sup> *parūu*, பெ. (n.) பறிக்கை (பிங்.);  
plucking, snatching.

[பரு → பருஉ]

பருஉக்கை *parū-k-kai*, பெ. (n.) 1. பருத்த கை; large, powerful arm. 2. வண்டியின் தெப்பக்கட்டை; (வண்டியில் அச்சமரத்தின் மேல் நெடியவா யிரண்டுபக்கத்து நெடுகக் கிடக்கும் பருமரங்கள்); big wooden bar placed perpendicularly over the axle of a cart. “எழுஉப் புணர்ந்தன்ன பருஉக்கை நோன்பார்” (பெரும்பாண். 48.)

[பருஉ + கை]

பருஉமோவாய்ப்பதுமர் *parumōvāy-p-padumar*, பெ.(n.) கழகக்காலப் புலவர். இவருடைய மோவாய் பருத்திருந்ததனால் இப்பெயர் பெற்றார்போலும் குறுந்தொகையின் 101ஆம் பாடலைப் பாடியுள்ளார்; sangam poet, author of 101st stanza of kurundogai.

பரேண் *parē*, பெ. (n.) மிக்கவன்மை; great strength. “பரேணுடைப்புயத்து” (விநாயகபு. 73,49.)

[பரு + ஏர்]

பரேர் *parēr*, பெ. (n.) மிக்கஅழகு; much beauty. “பரேரம்பழகுடன்” (குறிஞ்சிப். 96.)

[பரு + ஏர்]

பரேரம்பழகு *parērampūḷagu*, பெ. (n.) மலையெருக்கம்பூ; hill-madar flower.

மறுவ. பரேரம்பழகு

[பரேர் + அம் + பழகு]

பரை<sup>1</sup> *parai*, பெ. (n.) 1. பார்க்க, பறை<sup>3</sup> (வின்.); measure of capacity. 2. 2 கனஅடியும் 544 கன அங்குலமுங்கொண்டவளவு (M.M. 655.); a cubic measure-2 cub. ft. 544 cub. in.

பரைக்காக்கை *parai-k-kākkai*, பெ. (n.) ஓரிடத்தில் தங்காமல் மரத்திற்கு மரம் பறந்தலையுங் காக்கை; beggar crow. it flies from tree to tree with undulating flight without a place for its habitation.

[பரை + காக்கை]

(இக்காக்கை கரைந்தால் வீட்டிற்கு விருந்தினர் வருவர் என்று ஒரு நம்பிக்கையும் இருந்தது; it is a common belief. that its call fore bodes approach of guests to the house. (சா.அக.)

பரைச்சி *paraicci*, பெ. (n.) 1. மலைமகள்; malaimagal. ‘அறங்காத்தமா பரைச்சி’ (திருப்ப. 1037.) 2. சத்தி சாரம் (சா.அக.) பார்க்க; see *satti-śāram*.

[பரை → பரைச்சி]

பரைநாதவஞ்சி *parainadavañji*, பெ. (n.) நெல்லி; indian goose berry. (சா.அக.)



பரைநாதம் *parainadam*, பெ. (n.) 1. அப்பிரகம்; mica, talc. 2. பூநீறு; efflorescent salt on the soil of fuller's earth. (சா.அக.) 3. நெல்லிக்காய்க் கந்தகம்; myrobalam, gandhar, rhombic crystals of sulphur.

மறுவ. பரைநாதன்

**பரைபுருவம்** *paraipuruvam*, பெ. (n.) (பூரகம்) உள்ளிழுக்கும் மூச்சு; inhalation of (prānā.) uyir-vali (சா.அக.)

[பரை + புருவம்]

**பரையன்** *paraiyan*, பெ. (n.) (பூரகம்) உள்ளிழுக்கும் மூச்சு; inhalation of (prānā.) uyir-vali (சா.அக.)

**பல்<sup>1</sup>** *pal*, பெ. (n.) 1. வாயில் வைத்துக் கடித்து மெல்லுவதற்கு ஏற்றவகையில் இரு தாடைகளிலும் வரிசையாக அமைந்திருக்கும் தட்டையான அல்லது கூரிய முனை கொண்ட உறுதியான வெண்ணிற உறுப்பு; tooth, fang, “*முனைவெண்பல்*” (கலித். 58.) 2. யானை பன்றி முதலியவற்றின் கொம்பு; tusk. “*ஒரு கருங்கேழலின் பல்*” (பிரபுலிங். கைலாச. 14.) 3. நங்கூர நாக்கு; fluke of an anchor. (w.) 4. சக்கரம் வாள் முதலியவற்றின் பற்போன்ற கூர்; cog of a wheel; tooth of a saw or sickle. பல்தேய்ந்துபோன இந்த வானினால் எதையும் அறுக்க முடியாது. 5. சீப்புப்பல் (வின்.); tooth of a comb. சீப்பின் பல் உடைந்துபோய் விட்டது. 6. காலிறங்காத சேலையில் கோத்து வாங்கும் மொக்கு (வின்.); scollop in the border of a garment; indentation; notch. 7. வெள்ளைப்பூண்டு முதலியவற்றின் தனித்தனியான உள்ளீடு (வின்.); the inner tooth-like piece, as of garlic. ‘குழம்பக்கும்’ பூண்டு இரண்டு பல் தட்டிப்போடு (உ.வ) 8. தேங்காய் உள்ளீட்டின் சிறுதுண்டு (இ.வ); small piece of coconut pulp. ‘சீடையின் தேங்காய்ப்பல் பல்லிடுக்கில் மாட்டிக் கொண்டது’ (உ.வ)

தெ. பலு. க. ஹல் ம. பல்

மறுவ: எயிறு  
முறுவல்  
நகை  
மூரல்

**பல்<sup>3</sup>** *pal*, பெ.அ. (adj) மிகுந்த, பல; many. “*பல்லாண்டு வாழ்க*”, “*பல்வேறுவகை*”.

[புல் → பல்] செல்வி, வைகாசி 74 பக். 310

**பல்<sup>4</sup>** *pal*, பெ. (n.) ஒளியுள்ளது, வெள்ளையானது; that which is lightness, whiteness.

[வாள் → வால் → பால் → பல்] (க.வி.)

**பல்கணி** *pal-kani*, பெ. (n.) சாளரம் (பாழ்.அக.); lattice, window.

மறுவ: பலகணி

[பல் + கண் + இ]

**பல்கல்** *palgal*, பெ. (n.) பல்குதல் பார்க்க; see *palgudal*.

**பல்கலை** *pal-kalai*, பெ. (n.) பல கூறுகள்; aspects. “*பத்திரட்டியினீரி ரண்டொழிந்த பல்கலை யோள்*” (பாரத. குருகுல.5.)

[பல் + கலை]

(கலை, கூறு. பங்கு என்பன ஒரு பொருளாம்.)

**பல்கலைக்கழகம்<sup>2</sup>** *pal-kalai-k-kalgam*, பெ. (n.) 1. தேர்வுகள் நடத்துதல், பட்டப்படிப்பு வகுப்புகள் நடத்துதல் போன்ற பணிகளைச் செய்வதும் ஆராய்ச்சி நடுவமாக விளங்குவது மான உயர்கல்வி நிறுவனம்; university. “*சென்னைப் பல்கலைக்கழகத்தில் உலக முழுவதும் இருந்து வந்து பயில்கின்றனர்*” 2. (பெ.வ.) (மேற்குறிப்பிட்ட நிறுவனத்தின் ஆள்வினை அமைப்பைக் கொண்ட, ஆனால்) ஆராய்ச்சியை மட்டும் மேற்கொள்கிற உயர்கல்வி நிறுவனம்; centre for advanced research (on the model of a university). “*தஞ்சைத் தமிழ்ப் பல்கலைக்கழகம்*” “*தெலுங்குப் பல்கலைக்கழகம்*”

[பல் + கலை + கழகம்]

(மாநில ஆளுநரை வேந்தராகவும் ஆளுநரால் அமர்த்தப்பெறும் ஒருவரைத் துணைவேந்தராகவும் கொண்டு, செயற்படுவது.)

**பல்காப்பியம்** *palkāppiyam*, பெ. (n.) பல்காப்பியனார் இயற்றிய ஓர் யாப்பிலக்கண நூல் (தொல். பொ. 650, உரை); an ancient work or prosody by palkāppiyaṇār.

[பல் + காப்பியம்]

**பல்காப்பியனார்** *palkāppiyaṇār*, பெ. (n.) யாப்பிலக்கண நூலாசிரியருள் ஒருவர். (தொல். பொ. 650, உரை); the author of an ancient work on prosody.

பல்காப்பியம் → பல்காப்பியனார்

ஒ.நோ தொல்காப்பியம் → தொல்காப்பியனார்

**பல்காயம்** *palkāyam*, பெ. (n.) பல்காயனார் செய்ததோர் யாப்பிலக்கண நூல் (யாப். வி. பக். 22.); an ancient work on prosody by palkāyaṇār.

**பல்காயனார்** *palkāyaṇār*, பெ. (n.) யாப்பிலக்கண நூலாசிரியருள் ஒருவர் (தொ. பொ. 650, உரை); the author of an ancient work on prosody.

[பல்காயம் → பல்காயனார்]

**பல்கால்** *pal-kāl*, வி. அ. (adv.) பல்காலும்; பார்க்க, see palkālum. “பல்காலுந்தோன்றி” (நூலடி. 27.)

[பல் + கால்]

**பல்காலும்** *pal-kālum*, வி. அ. (adv.) பல சமையம் அடிக்கடி; many times, oftentimes, frequently. “பல்காலுந் தோன்றி” (நூலடி. 27.)

[பல் + காலும்]

**பல்காற் பறவை** *pal-kār-paravai*, பெ. (n.) வண்டு; bee, as many-footed. (பல காலுள்ள பறவை) “பல்காற் பறவைகிளைசெத்தோர்க்கும்” (பெரும்பாண். 183.)

[பல் + கால் + பறவை]

**பல்கு-தல்** *palgu-*, செ. கு. வி. (v. i.) 1. பல வாதல்; to increase, as in number or quantity. “ஞாயிறு பல்கிய மாயமொடு” (பதிற்றுப். 62, 6.) 2. மிகுதல்; to multiply enhance, intensify. “பல்கிய விருப்பினான்” (பிரமோத். பஞ்சா. 21.)

[பல் → பல்கு-] (செல்வி. வைகாசி 74 பக். 510.)

“அண்மைக் காலத்தில் தொழிற் பயிற்சிக் கல்லூரிகள் பல்கிவிட்டன”.

“பாம்புகள் கொல்லப்படுவதால் வயலில் எலிகள் பல்குவதற்கு வாய்ப்பு உள்ளது”

“கழிவு நீர் தேங்கும் இடங்களில் கொகக்கள் பல்கிப் பெருகின்றன”

**பல்குன்றக்கோட்டம்** *pal-kunra-k-kōṭṭam*, பெ. (n.) தொண்டை மண்டலத்துள் ஒரு நாடு; an ancient division of Tondaimaṇḍalam. “செயந் கொண்ட சேழ மண்டலத்துப் பல்குன்றக் கோட்டத்து” (s. ii. i. 103.)

[பல் + குன்றம் + கோட்டம்]

(தொண்டை நாட்டின் பெரும் பிரிவாகிய இருபத்து நான்கு கோட்டங்களுள் ஒன்று. பல குன்றுகளைத் தன்னகத்தே கொண்டிருந்த படியால் ‘பல்குன்றக் கோட்டம்’ என வழங்கலாயிற்று.)



**பல்சக்கரம்** *pal-šakkaram*, பெ. (n.) பற்சக்கரம் பார்க்க; see *paṛchakkaram*.

[பல் + சக்கரம்]

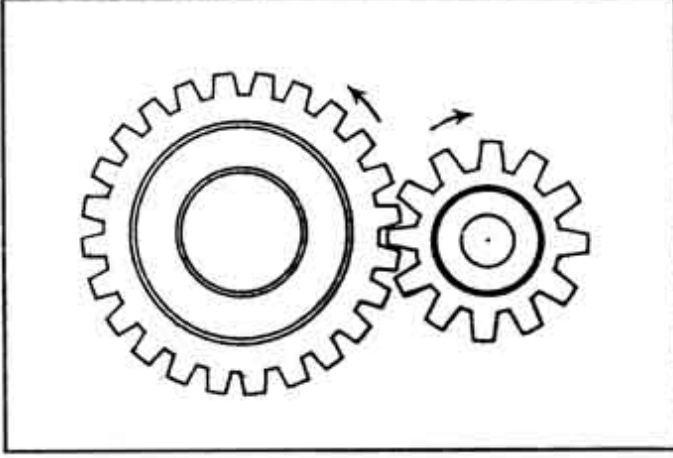

**பல்சந்தமாலை** *pal-šanda-mālai*, பெ. (n.) பத்துவகைச் சந்தங்களாலியன்றதும் பத்து முதல் நூறு வரை செய்யுட்கள் கொண்டது மான சிற்றிலக்கிய வகை (இலக்.வி. 834); a poem of 10 to 100 stanzas in ten kind of šandam.

[பல் + சந்தம் + மாலை]

(பத்து முதலாக நூறு ஈறாகப் பல்சந்த முடையதாகி வருவதொரு சிற்றிலக்கியம். இது நேரிசை வெண்பா நூறு ஈறுதொடங்கி வந்தால் 'வெண்பா அந்தாதி' யென்றும் கலித்துறைநூறு அந்தாதியாக வந்தாற் 'கலித்துறையந்தாதி' யென்றுஞ் சொல்லப்படும். "பத்தந்தாதி நூறந்தம் பல்சந்தமாலைபா" (வெண்பாப். செய்பு. 9) என்று த.சொ.அ.கு. குறிக்கிறது.)

**பல்சந்தி** *pal-šandi*, பெ. (n.) 1. கரும்பு (அருநி.); sugar-cane. 2. மூங்கில்; bamboo.

[பல் + சந்தி]

**பல்சேய்தல்** *pal-šeydal*, பெ. (n.) பல்லின் சேய்வால் உண்டாகும் நோய் வகை (M.L.); absorption of dentine.

[பல் + சேய்தல்]

**பல்தைத்துவம்** *paltaituvam*, பெ. (n.) ஆதொண்டை; a thorny creeper, ceylon caper.

மறுவ. ஆதண்டன், ஆதொண்டன் காற்றோட்டி

[பல் + தைத்துவம்]

**பல்நங்கூரம்** *palnaṅgūram*, பெ. (n.) (நங்கூர வகையுள்) பற்கள் போலுந்தரையில் பதியும் நங்கூரம்; a kind of anchor.

[பல் + நங்கூரம்]

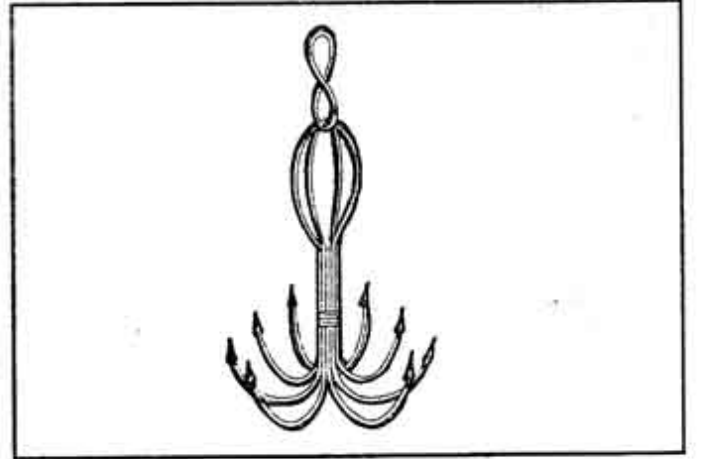

**பல்நாக்கு** *pal-nāṅku*, பெ. (n.) தண்ணீரைத் தள்ள இணைக்கப்பட்டிருக்கும் துடுப்பின் பலகை; (இ.வ.) oar-blade.

[பல் + நாக்கு]

**பல்நோய்** *pal-nōy*, பெ. (n.) பல்நோவு பார்க்க; see *pal-nōvu*.

[பல் + நோய்]

**பல்நோவு** *pal-nōvu*, பெ. (n.) பல்லில் உண்டாம் வலி; tooth ache, dentalgia.

[பல் + நோவு]

**பல்படாத கன்னு** *pal-padāda-kannu*, பெ. (n.)  
பல் விழாத கன்று; infant calf.

மறுவ: பல்லு படாத கன்னு.

**பல்பொடி** *pal-poti*, பெ. (n.) பற்பொடி பார்க்க;  
see *par-podi*, “பற்பொடி வாங்கிக் கொண்டு  
வா”

**பல்பொருட்சூளாமணி** *pal-poruṭ-cūjāmaṇi*,  
17ஆம் நூற்றாண்டில் இருந்த ஈசுர பாரதியார்  
இயற்றிய ஒரு நிகண்டு; a Tamil Lexicon  
composed by Iṣurabāradīyār, 17<sup>th</sup> c.

[பல் + பொருள் + சூளாமணி]

**பல்பொருட்பெயர்** *pal-poruṭ-peyar*, பெ. (n.)  
பல்பொருளொரு சொல் (சூடா) பார்க்க; see  
*palaporuṭoruṣol*.

[பல் + பொருள் + பெயர்]

**பல்பொருள் அங்காடி** *pal-poruṭ-aṅgādi*,  
பெ. (n.) தேவையான அனைத்துப்  
பொருள்களும் ஒரே கட்டடத்தில் விற்பனை  
செய்யப்படுகிற இடம்; super market; depart-  
mental store. “வீட்டிற்கு தேவையான  
அனைத்துப் பொருள் களும் பல்பொருள்  
அங்காடியில் கிடைக்கும்”

[பல்பொருள் + அங்காடி]

**பல்முட்டுவாள்** *pal-muṭṭu-vāi*, பெ. (n.) வாள்  
வகை cross-cut saw. (C.E.M.)

[பல் + முட்டு + வாள்]

**பல்முளைத்தல்** *pal-muṭṭaittal*, பெ. (n.)  
1. எயிறெழுகை; dentition. 2. கடைவாய்ப் பல்  
முளைக்கை; cutting of the wisdom tooth.

[பல் + முளைத்தல்]

**பல்மோடிக்காய்** *pal-mōḍi-k-kāy*, பெ. (n.)  
நிலப்பூசணி பார்க்க; see *nilappūsaṇi*.  
panicked bindweed.

**பல்யாக சாலை முதுகுடுமிப் பெருவழுதி**  
*palyāgaśālai mudukudumi-p-peruvaḷudi*, பெ.  
(n.) இவ்வரசன் பஃறுளியாரும் பிறநாடுகளும்  
கடல் கொள்வதற்கு முன் ஆண்ட பாண்டியன்;  
an ancient pandia king.

இவன் வடிம்பலம்ப நின்ற பாண்டிய  
னுடைய வழி முறையில் தோன்றியவன்.  
இவனுடைய இயற்பெயர் குடுமியென்பது இவன்  
அரசர்கள் செய்தற்குரிய வேள்விகள்  
பலவற்றைச் செய்து சிறப்புற்றானாகையால்  
இவனுடைய இயற்பெயருக்கு முன்னே பல்யாக  
சாலை என்னும் அடைமொழி சேர்ந்து  
வழங்கலாகியது இவன் பெயர்  
கல்வெட்டுக்களிலும் இடம் பெற்றிருப்பதாக  
அறிஞர்கள் கூறு கின்றனர். இவனுடைய  
சிறப்பை விளக்கக்கூடிய பாடல்கள்  
புறநானூற்றில் 6, 9, 12, 15, 64 உள்ளன.)

**பல்யானைச் செல்கெழு குட்டுவன்**  
*palyānai-c-celgeḷu kuttuvan*, பெ. (n.) சேர  
மன்னர்களில் ஒருவன் பெருஞ்சோற்றுதியன்  
சேரலாதனுடைய மகன். son of peruñcōrrutiyan  
a cēra king.

இமயவரம்பன் நெடுஞ் சேரலாதனுக்குத்  
தம்பியும், சேரன் செங்குட்டுவனுக்குச்  
சிறற்பனுமாவான். உம்பற்காடு என்னுஞ் சேர  
நாட்டுப்பகுதியில் தன்னாட்சியை நடத்தி  
இருந்தவன். பூழியர், மழவர், கொங்கர் ஆகிய  
வீரர்களைப் படையிற் சேர்த்திருந்தான். தன்  
குடியில் உள்ள முதியவர்களைப் புரந்து  
பாராட்டினான். அவர்கட்கு வேண்டிய  
நிலப்பகுதிகளைக் கொடுத்து வாழச் செய்தான்.  
ஒருமுறை மேலைக்கடலினும் கீழைக்கடலினும்  
யானைகளைக் கொண்டு ஒரே பகலில் நீரை  
வருவித்து நீராடினான். ஆயிரை என்னும்  
மலையில் இருந்த கொற்றவையைத் தன்  
முன்னோர் செய்தவாறே தானும் வழிபட்டான்.

பாலைக் கௌதமனார் என்னும் புலவர் இவனைப் புகழ்ந்து பாடியிருக்கிறார். அப்புலவர் மறையவர். அப்புலவர் விரும்பிய வாறு பத்து வேள்விகளைச் செய்து அவரையும் அவர் மனைவியையும் வீட்டுலகம் புகச் செய்தான். இவ்வரசன் இறுதிக் காலத்தில் துறவு பூண்டதாகக் கூறுவர்.)

**பல்லக்கு<sup>1</sup>** *pallakku*, பெ. (n.) 1. ஆட்கள் தூக்கிச் செல்லும் ஊர்தி வகை; palanquin. “தந்தப் பல்லக்குஞ் சிவிகையுந் தாங்கி” (தொண்டைசுத.87) “எழுவாப் பல்லக்காளாக்கினான் பல்கலை தேர்வேந்தனும்” (இன்னிசை. 14.) 2. பல்லக்கு போன்ற புனைவுடைய பாடை; funeral bier.

க. பல்லக்கி. ம. பல்லக்கு. பிரா. பல்லங்க க. பரியங்கக

‘பல்லக்கு ஏற யோகம் உண்டு; உந்தி ஏறச் சீவன் இல்லை’ (பழ.)

‘பல்லக்குக்கு மேல் மூடி இல்லாத வனுக்கும் காலுக்குச் செருப்பு இல்லாத வனுக்கும் கவலை ஒன்றே’ (பழ.)

[பல் → பல்லக்கு] (செல்வி. வைகாசி, 74 பக்510.)

(சென்னைப் பல்கலைக்கழகத் தமிழ் அகரமுதலியில், இச்சொல் வட மொழியினின்று பிராகிருத வழியாகத் தமிழுக்கு வந்ததென்று தலைகீழாகக் குறிக்கப்பட்டுள்ளது.)



**பல்லக்குயோகம்** *pallakku-y-ogam*, பெ. (n.) பல்லக்கில் ஏறிச் செல்லுதற்குரிய நன்னிலை (வின்.); (astrol.) prosperous condition enabling one to ride a palanquin.

[பல்லக்கு + ஓகம் → யோகம்]

யோகம் = Skt.

**பல்லகம்** *pallagam*, பெ. (n.) கராடி (யாழ்.அக.); bear.

[பல் → பல்லகம்]

**பல்லகி** *pallagi*, பெ. (n.) பார்க்க, சேங் கொட்டை (மலை); see *šēṅkoṭṭai*. marking-nut tree.

மறுவ. பல்லதி

**பல்லங்குழி** *pallaṅ-kulji*, பெ. (n.) பார்க்க, பல்லாங்குழி, see *pallāṅkulji*.

[பன்னாங்குழி → பல்லங்குழி]

**பல்லசைவு** *pal-l-aśaivu*, பெ. (n.) பற்கள் ஆடுதலால் உண்டாம் நோய் வகை (இங்.வை. 166.); loose tooth.

[பல் + அசைவு]

**பல்லழகி** *pallaḷagi*, பெ. (n.) அழிஞ்சில்; a kind of medicinal herb red wood. (சா. அக)

மறுவ. செம்மரம்

**பல்லணம்** *pallanam*, பெ. (n.) குதிரைக் கலனை; saddle. “பண்ணு பல்லண மரும மற்று” (கம்பரா. மூலபல. 14.)

க. பல்லண

பல்லதி<sup>1</sup> *palladi*, பெ. (n.) சேங்கொட்டை; (வைத்தியபரி.); marking nut tree.

பல்லதி<sup>2</sup> *palladi*, பெ. (n.) பண்வகை (பரத. இராக.56.); a specific melody type.

பல்லம்<sup>1</sup> *pallam*, பெ. (n.) ஒரு பேரெண் (திவா.); a very great number.

[பல் → பல்லம்]

(செல்வி, வைகாசி, 74 பக். 510)

பல்லம்<sup>2</sup> *pallam*, பெ. (n.) பல்லணம் (சூடா) பார்க்க; see *pallanam*.

பல்லம்<sup>3</sup> *pallam*, பெ. (n.) 1. கரடி; bear “சினப்பல்ல முதலானமா” (உபதேசகா. சிவபுண். 90) 2. படைக்கல வகை; a kind of weapon. 3. அம்பு; arrow. “ஆயிர கோடி பல்லம்” (கம்பரா. நாகபாச. 107.) “வேட்பல்ல முயிர் நிலைவாயிற்பட்டமான்” (அரிச்ச. மயாந. 42) 4. பல்லகி. (மலை.) பார்க்க, see *pallagi*.

[பல் → பல்லம்]

பல்லயம் *pallayam*, பெ. (n.) ஒருவகைக் கைவாளி; a kind of dagger. “ஈட்டி பல்லயம் பிச்சுவாஷன்” (பிரதாப. விலா. 123)

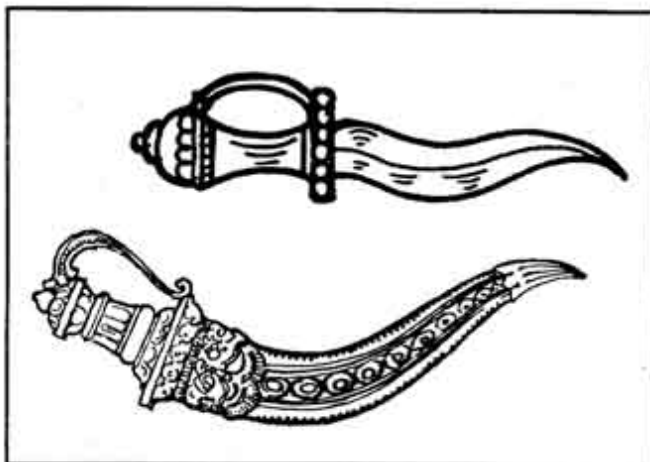

பல்லவத்திரு *pallavattiru*, பெ. (n.) செயலை (அசோகு) (மலை.); aśoka tree.

பல்லவபருணிச்செடி *pallava-paruṇi-c-cedi*, பெ. (n.) இலந்தை; jujubi-plant. (சா.அக)

பல்லவர் *pallavar*, பெ. (n.) பலர்; many person. “பல்லவராயரருகுநின்ற பரிசனராங்கணங்கடமை” (சிவரக. நந்திகரை 3.) “பல்லவர்க் கிரங்கும் பாடிமிழ் நெய்தல்” (பு. வெ. 10, காஞ்சிப்.6, கொளு.)

[பல் → பலர் → பல்லர் → பல்லவர்]

பல்லவன் *pallavan*, பெ. (n.) 1. பரத்தன், தீயன் (சூடா.); rake, libertine. 2. கீழ்மகன் (பிங்.); low, base person.

பல்லவி<sup>1</sup> *pallavi*, பெ. (n.) இசைப்பாட்டில் திரும்பத் திரும்பப் பாடப்படும் முதலுறுப்பு; the chorus or burden of a kirttanam išai-p-pāṭṭu.

க. பல்லவி

[பல்லவம் → பல்லவி]

பல்லவி<sup>2</sup> *pallavi*, பெ. (n.) (இசை) இசைப்பாடலின் முதல் உறுப்பு; the opening or the first unit of a composition. 1. ஒரு இசைக் கலைஞரின் பண் (இசை, அராகம்), தாளத் திறமையைப் பாட்டின் வரியைக் கொண்டு விரிவுபடுத்துவதற்கு உரிய இசை வடிவம்; any group of words which could be repeated (with variaion in tempo) so as to bring out the mastery of the artist over. தாளம். “அந்த இசைக் கலைஞர் பல்லவியின் வரிகள் சமூக தத்துவமாக பாடினார்” 2. (ஒருவர்) திரும்பத் திரும்பக் கேட்பதால் சலிப்புத் தரும் ஒன்று; (the usual) retrain. “வீட்டின் எப்போதும் அது இல்லை, இது இல்லை என்கிற பல்லவிதானா?” செல்வி. வைகாசி. 74 பக்.510.)

[பல்லவம் → பல்லவி]

**பல்லவத்தி** *pallavatti*, பெ. (n.) செயலை (அசோக) மரம்; asoka tree. (சா.அக.)

**பல்லவபரணி** *pallavaparani*, பெ. (n.) புளிப் பிலந்தை; sour jujuba. (சா.அக.)

**பல்லவம்** *pallavam*, பெ. (n.) 1. இலை; leaf  
2. தளிர்; sprout or shoot 3. புளியம் பிரண்டை; sour adamant creeper. (சா.அக.)

**பல்லழகி<sup>1</sup>** *pal-l-azagi*, பெ. (n.) செம்மரம்; red wood.

மறுவ: அழிஞ்சில் மரம் (சா.அக.)

**பல்லவை<sup>1</sup>** *pallavai*, பெ. (n.) பலபொருள்; many things. “பல்லவை நுதலியவகர விறுபெயர்” (தொல். எழுத். 174.)

[பல → பல் + அவை]

**பல்லவை<sup>2</sup>** *pallavai*, பெ. (n.) 1. இழிவான பொருள் (யாழ்.அக.); base or mean thing.  
2. இழிவு (வின்.); meanness.

**பல்லழகி<sup>2</sup>** *pal-l-azagi*, பெ. (n.) 1. அழகிய பல்லை யுடையவள்; a woman having a fine set of teeth. 2. சாதிக்காய்; nut meg so called from its lending beauty to the teeth. 3. வெற்றிலை; betel leaf. (சா.அக.)

**பல்லன்** *pallan*, பெ. (n.) நீண்ட பல்லுள்ளவன்; man with long or large teeth.

[பல் → பல்லன்]

**பல்லா<sup>1</sup>** *pallā*, பெ. (n.) பல்லாய். பார்க்க, see *pallāy*.

[பல்லாய் → பல்லா]

**பல்லா<sup>2</sup>** *pallā*, பெ. (n.) நீட்டலளவை வகை (வின்.); a linear measure.

**பல்லாக்கு** *pallākkū*, பெ. (n.) பல்லக்கு பார்க்க; see *pallakku*. “பல்லாக்கு வாங்கப் போனேன் ஊர்வலம் போக, நான் பாதிடிலே திரும்பி வந்தேன் தனி மரமாக” என்பது ஓர் இசைப்பாடல் வரி’

**பல்லாங்குழி** *pallān-kuḷi*, பெ. (n.) 1. பதினான்கு குழிகொண்டதாய் ஒருவகை விளையாட்டிற்கு உதவும் பலகை; a thick plank with 14 hollows used in a particular kind of game. 2. சோகி முதலியவற்றால் பல்லாங்குழிப் பலகையில் ஆடும் விளையாட்டு; the game played with cowries, etc., on a pallānkuḷi.

ம. பல்லாங்குழி

மறுவ. பாண்டி.

[பன்னான்கு + குழி → பல்லாங்குழி]

மகளிர் விளையாட்டுக்களில் ஒன்று. ஒரே பலகையிலோ அல்லது ஒன்றோடொன்று இணைக்கப்பெற்ற இரண்டு பலகைகளிலோ இரண்டு வரிசை களில் ஏழு ஏழு குழிகள் இருக்குமாறு அமைப்பர். அவற்றில் சோழிகள் அல்லது புளியக்கொட்டை போன்ற விதைகளை, முத்தாய், சவாய், கட்டாய் என்ற ஆட்ட வகைகளுக்கேற்ப ஒவ்வொரு குழியிலும் நான்கு முதல் பன்னிரண்டு காய்களாக வைத்து விளையாடுவர். குடவம்(பித்தளை), வெள்ளி முதலிய மாழைகளிலும் பல்லாங்குழிகள் செய்யப்படுவதுண்டு பண்ணாங்குழி பார்க்க; see *pannguli*.

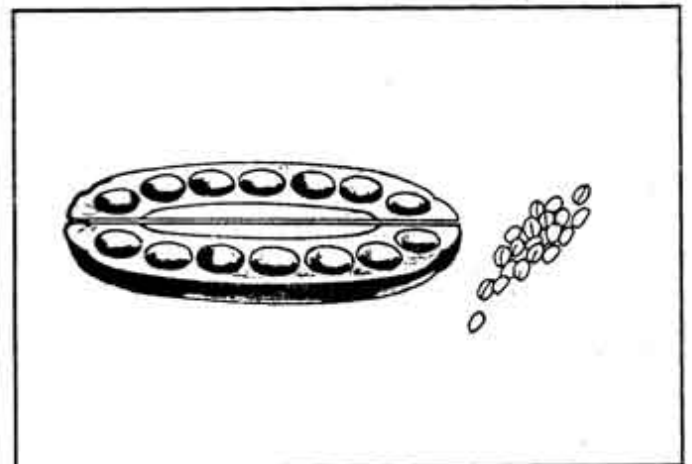

**பல்லாட்டம்** *pal-l-āṭṭam*, பெ. (n.) பல்லசைவு பார்க்க; (M.L.) see *pallaśaivu*.

[பல் + ஆட்டம்]

**பல்லாடகம்** *pallāḍagam*, பெ. (n.) சேராங்கொட்டை; marking nut. (சா.அக.)

**பல்லாடு<sup>1</sup>-தல்** *pal-l-āḍu*, செ.கு.வி. (v.i.) கெஞ்சுதல் (இ.வ.); to cringe.

[பல் + ஆடு-,]

**பல்லாடு<sup>2</sup>-தல்** *pal-l-āḍu*, 10. செ.குன்றாவி. மெல்லுகை; chewing, nibbling. 'பல்லாடப் பசி தீரும்' (பழ.)

[பல் + ஆடு-,]

**பல்லாண்டிசை-த்தல்** *pal-l-āṇḍiśai*, 4. செ.கு.வி. (v.i.) போற்றிப்பாடுதல் (மங்களா சாசனம்செய்தல்) (பெரியாழ்-1-9-5.); abenedication

**பல்லாண்டு** *pal-l-āṇḍu*, பெ. (n.) 1. பலயாண்டு; many years. "பல்லாண்டும் பரமாத்துமனைச் சூழ்ந்திருந் தேத்துவர்" (திவ். திருப்பல். 12.) 2. நீடுவாழ்க என்னும் வாழ்த்து; a benediction of longevity. "பல்லாண்டென்னும் பதங்கடந்தானுக்கே பல்லாண்டு கூறுதுமே" (திருவிசை. திருப்பல். 4.) "பாவையர் பல்லாண் டிசைப்ப" (இராமா. திருவவ. 43.) 3. திருப்பல்லாண்டு பார்க்க; a poem. see *tiruppallāṇḍu*.

[பல் + ஆண்டு]

**பல்லாத்தி** *pallātti*, பெ. (n.) சேரான்; marking nut tree. (சா.அக.)

மறுவ: பல்லாதி (சா.அக.)

**பல்லாதகி** *pallāḍagi*, பெ. (n.) சேங்கொட்டை, (மலை.) பார்க்க; marking-nut tree.

**பல்லாதாரினி** *pallātāriṇi*, பெ. (n.) நாறு கரந்தை; a kind of medicinal herb. (சா.அக.)

மறுவ: கொட்டைக்கரந்தை

**பல்லாய்** *pallāy*, பெ. (n.) ஒருவகை மட்கலம்; earthen vessel.

உரு: பல்லா

**பல்லார்** *pallār*, பெ. (n.) பலர்; many person. "பல்லா ரகத்து" (குறள், 194.) "பல்லார் முனியப் பயனில சொல்லுவான்" (குறள். 191.)

[பல → பல் + ஆர்]

**பல்லி<sup>1</sup>** *palli*, பெ. (n.) 1. பலுகுக் கட்டை; a kind of harrow. "பல்லியாடிய பல்கிளை" (புறநா. 120.) 2. பெரிய பல்லுடையவள்; woman with long or large teeth.

க: ஹலிவெ

[பல்<sup>2</sup> → பல்லி]

**பல்லி<sup>2</sup>** *palli*, பெ. (n.) 1. சிற்றுயிரி வகை; wall lizard "சிறுவெண் பல்லிபோல" (புறநா. 256.) 2. பூடுவகை (பிங்.); a creeping plant. 3. சிற்றூரின் அரைக் கூறு (சுக்கிர நீதி. 27.); 4. கற்சிலைப்புள் (பிங்.); a bird.

க: ஹல்லி

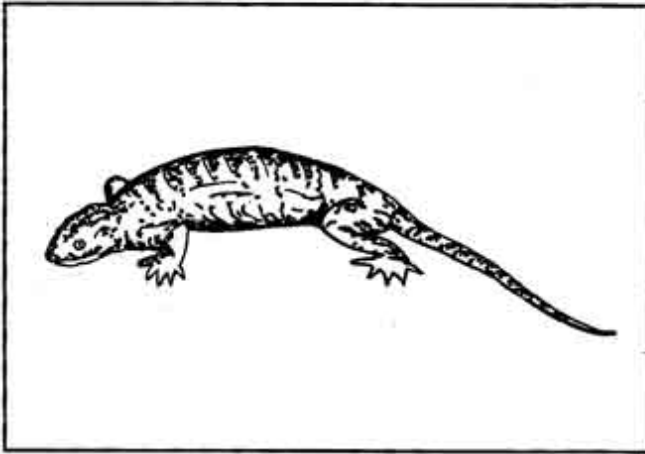

பல்லி<sup>3</sup> *palli*, பெ. (n.) வெற்றிலைக் கணுவில் அரும்புங் குருத்து (வின்.); shoot or tendril from the nodes of the betel plant.

[பல்கு → பல்கி → பல்லி]

பல்லி<sup>4</sup> *palli*, பெ. (n.) உடம்பு; human body. "பல்லி யுடையார் பாம்பரிந் துண்கின்றார்" (திருமந்.280.)

[பல் → பல்கு]

பல்லி = பல்குவதையுடையது.

ஒன்றன்பின் ஒன்று பல்குவதற்கு இடனாக இருப்பதால் உடலுக்குப் 'பல்லி' எனலாயிற்று

பல்லி<sup>5</sup> *palli*, பெ. (n.) வேர்; root. (திவ். பெரியாழ். 3, 4, 2, வ்யா. பக். 594.)

பல்லிக்காற்பூடு *pallikkārpūdu*, பெ. (n.) பல்லிக்காலைப் போன்ற மூலிகைச்செடி; lizard foot herb.

மறுவ: பல்லிப்பூடு

பல்லிக்குஞ்சு *palli-k-kuñcu*, பெ. (n.) பல்லிக் குட்டி (வின்.); young of a lizard

[பல்லி<sup>2</sup> + குஞ்சு]

பல்லிக்கை<sup>1</sup> *pallikkai*, பெ. (n.) பார்க்க, பல்லி<sup>2</sup> 1. (வின்.) see *pallikkai*.

[பல்லி → பல்லிக்கை]

பல்லிக்கை<sup>2</sup> *pallikkai*, பெ. (n.) பார்க்க, பல்லாதகி. (சங்.அக.) see *pallādagi*.

பல்லிகி *palligi*, பெ. (n.) பல்லாதகி (சங்.அக.) பார்க்க; see *pallādagi*.

பல்லிகை *palligai*, பெ. (n.) 1. பல்லி; lizard. 2. சேங்கொட்டை; marking nut. (சா.அக.)

பல்லிகை *palligai*, பெ. (n.) பல்லாதகி (சங்.அக.) பார்க்க; see *pallādagi*.

பல்லிகொட்டுதல் *palli-kottudal*, பெ. (n.) பல்லி ஒலி எழுப்புதல் (திவ். பெரியதி. 10, 10, 4.); chirping of a lizard.

[பல்லி<sup>2</sup> + கொட்டுதல்]

பல்லிச்செடி *palli-c-cedi*, பெ. (n.) கவிழ் தும்பை; a kind of Tumbai.

பல்லிசாத்திரம் *palli-šāttiram*, பெ. (n.) பல்லிக் குறியியல்; science of interpreting the chirpings of a lizard.

[பல்லி + சாத்திரம்]

சாத்திரம் = Skt.

பல்லியெழுப்பும் ஒலி-சொல்லுக்குப் பலன்கூறும் நூல்

பல்லிடுக்கி *pal-l-idukki*, பெ. (n.) பல்லைப் பிடுங்கும் குறடு (புதுவை); pincers to extract teeth.

[பல் + இடுக்கி]

**பல்லிதழ்** *pal-l-ida*, பெ. (n.) பல இதழ் கொண்ட மலர்; flower, as many-petalled. “பல்லிதழ் முண்கண்” (ஐங்குறு. 170.)

[பல் + இதழ் → பல்லிதழ்]

**பல்லிநுண் பற்றாக** *palli-nuṇ parrāka*, பெ. (n.) பல்லியானது சுவரிலே இடைவெளியின்றிப் பற்றியிருப்பது போல. (பெரியாழ்.3-4-2.); to hold full grip, as lizard.

**பல்லிப்பூடு** *palli-p-pūḍu*, பெ. (n.) கொல்லைப் பல்லி; lizard plant.

[பல்லி + பூடு]

**பல்லிப்பூண்டு** *palli-p-pūṇḍu*, கொல்லைப் பல்லி (பதார்த்த.278.) பார்க்க; see *kollai-p-palli*. a flowering parasitic plant.

[பல்லி + பூண்டு]

**பல்லிபடு-தல்** *palli-paḍutal*, 20. செ.கு.வி பல்லிகொட்டு-தல் (நற்.169, உரை.) பார்க்க; see *pallikottu*-,

[பல்லி + படு-,]

**பல்லிபற்று-தல்** *palli-parru*-, 5. செ.கு.வி. (v.i.) ஒன்றைவிடாது பிடித்தல்; to hold fast, as lizard. “இந்திரியங்கள் எவ்வெவ் விஷயங்களிலே பல்லிபற்றுகையாலே” (ஈடு.5,4,1.)

[பல்லி + பற்று-,]

**பல்லியங்காசனம்** *palliyāṅgāsanam*, பெ. (n.) ஓகிருக்கைவகை (சீவக.3114,உரை); (jaina) a kind of sitting posture practised by ascetics in meditation.

[பல் + அங்கம் + ஆசனம்]

அங்கம், ஆசனம் Skt.

**பல்லியடித்தல்** *palli-y-aḍitta*, பெ. (n.) பல்லிகொட்டுதல் பார்க்க; see *pallikottu*-,

[பல்லி + அடி]

**பல்லியம்<sup>1</sup>** *palliyam*, பெ. (n.) பல்வகை வாச்சியங்கள்; musical instruments of all sorts. “யாழொடு பல்லியங் கறங்க” (புறநா. 281.)

[பல் → பல்லியம்]

**பல்லியம்<sup>2</sup>** *palliyam*, பெ. (n.) 1. குதிரைப்பந்தி (அகநி.); stable. 2. தாளம்; time-measure. 3. தொங்கல்; hangings. 4. மருதநிலம்; agricultural tract.

[பல் → பல்லியம்]

**பல்லியாடு** *palli-y-āḍu*, பெ. (n.) கண் உட்குழிந்த ஆடு; goat without strength. (சா.அக.)

**பல்லியாடு-தல்** *palli-y-āḍu*-, 5. செ.குன்றாவி. (v.t.) விதைத்தபின் பலுகடித்தல்; to level a field with a narrow. “பல்லியாடிய பல்கிளைச் செல்வி” (புறநா.120)

[பல்லி + ஆடு-,]

**பல்லிருள்** *pallirul*, பெ. (n.) இரும்பிலி; cochin, china ebonytree. (சா.அக.)

**பல்லிரை** *pallirai*, பெ. (n.) சதுரக்கள்ளி (மலை.); square spurge.



**பல்லிவிழுகுறி** *palliviḷu-kuri*, பெ. (n.) பல்லி உடலில் விழுதலைக் கொண்டு அறியும் நிமித்த கணியம்; omen from the fall of lizard on one's person.

[பல்லி + விழுகுறி]

**பல்லிழைப்புளி** *pal-l-iḷaiḷpuḷi*, பெ. (n.) இழைப்புளி வகை(C.E.M.); tothing-plane.

[பல் + இழைப்புளி]

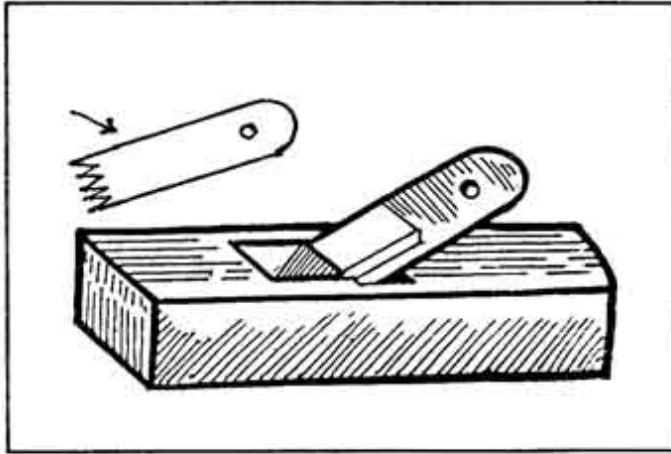

**பல்லிளி<sup>1</sup>-த்தல்** *pal-l-iḷi-*, செ.குவி. (v.i.) 1. பல்லை வெளிக்காட்டுதல்; to grim, show the teeth. “அஞ்சிப்பல்லிளித்து” (உத்தரரா. அசுவமே. 124.) 2. புடவை சாயம் போதல்; to lose colour, as a saree.

ம. பல்லிளிக்க

[பல் + இளி-,]

**பல்லிளிடு<sup>2</sup>-த்தல்** *pal-l-iḷi-*, 4. செ.குவி. (v.i.) வெளிப்பூச்சால் மறைக்கப்பட்டிருந்த நகை முதலியவற்றின் உண்மையான தன்மை தெரிய வருதல்; show (ones) true colours. “வெள்ளி முலாம் பூசப்பட்ட கொலுசு பல்லிளித்து விட்டது

**பல்லிற்சொத்தை** *pallir-cottai*, பெ. (n.) கெட்டுப்போன பல்; carious tooth. (M.L.)

**பல்லிறுக்கி** *pallirukki*, பெ. (n.) மதகரி வேம்பு (மலை.); chittagong wood.

**பல்லினார்** *pallinar*, பெ. (n.) சதுரக்கள்ளி; square spurge. (சா.அக.)

மறுவ. பல்லிறை

**பல்லினார்** *pallinār*, பெ. (n.) கிலுகிலுப்பை; rattle wort. (சா.அக.)

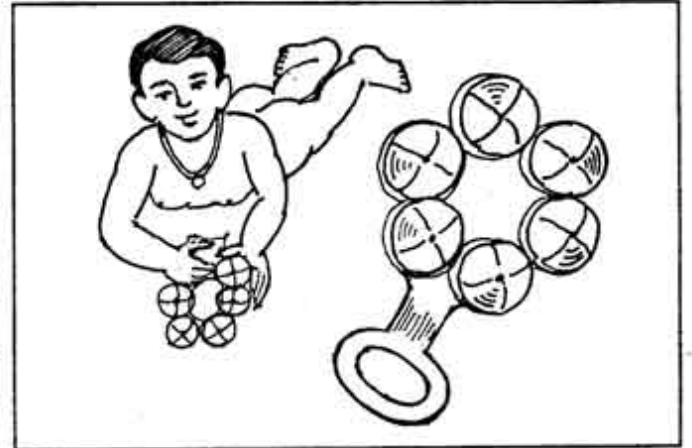

**பல்லினார் மரம்** *pallinār maram*, பெ. (n.) ஆத்திமரம்; common mountain ebony. (சா.அக.)

மறுவ: ஆத்தி

**பல்லினாற்குழவி** *pallinārkuḷavi*, சவுரிக் கொடி; a kind of creeper.

மறுவ: அம்மையார் கூந்தல். (சா.அக.)

பல்லினார்க்குழவி

**பல்லீறு** *pal-l-īru*, பெ. (n.) பற்களைப் பற்றியுள்ள தசை; gum.

[பல் + ஈறு]

**பல்லீறுக்கட்டி** *pal-l-īru-k-katti*, பெ. (n.) பல்லீற்றில் உண்டாம் புண்; gum boil.

[பல்லீறு + கட்டி]

**பல்லீறுச்சுரப்பு** *pal-l-īru-c-curappu*, பெ. (n.) பல்லீறுக்கட்டி பார்க்க; see *pal-l-īru-k-katti*.

[பல்லீறு + சுரப்பு]

**பல்லுக்கட்டு-தல்** *pallu-k-kattu-*, 5. செ.கு.வி. (v.i.) 1. பல்லுக்குத்தங்கம் கட்டுதல்; to fasten teeth, as with gold. 2. செயற்கைப்பல் வைத்தல் (இக்.வ.); to insert artificial.

[பல்லு + கட்டு-,]

**பல்லுக்கடித்தான்** *pallu-k-kadittān*, பெ. (n.) கடல்மீன் வகையு ளொன்று (முகவைமீன்); a kind of sea-fish.

**பல்லுக்கடுங்கூத்தன்** *pallukkaduṅkūttan*, பெ. (n.) தூரிக; blue vitriol. (சா.அக.)

**பல்லுக்கருகு-தல்** *pallu-k-karugudal*, பெ. (n.) இறக்குந்தறுவாயில் பற்கள் கறுத்துப்போகை (விண்.); darkening of the teeth as at the approach of death.

[பல்லு + கருகுதல்]

**பல்லுக்கலப்பை** *pallu-k-kalappai*, பெ. (n.) கொழுவிற சேர்க்கப்பட்டதும் பற்களுள்ளதுமான பலகையோடமைந்த கலப்பை (இக்.வ.); horrow consisting of a plank fitted with iron teeth and fixed to plough.

[பல்லு + கலப்பை]

**பல்லுக்கழகு** *pallukkaḷagu*, பெ. (n.) வெற்றிலை; betel leaf. (சா.அக.)

மறுவ. பல்லழகி

**பல்லுக்கழலை** *pallu-k-kalalai*, பெ. (n.) பற்கழலை; a tumour composed of tooth substance. (சா.அக.)

**பல்லுக்காட்டு-தல்** *pallu-k-kāṭṭu-*, 5. செ.கு. வி. (v.i.) 1. வெளிப்படச்சிரித்தல்; to laugh outright. 2. கெஞ்சுதல்; to cringing manner. 3. பல்லினி<sup>2</sup> பார்க்க; see *pal-l-iji*.

[பல்லு + காட்டு-,]

**பல்லுக்காந்திப்பெட்டி** *pallu-k-kāndi-p-petti*, பெ. (n.) தெல்வகை (A); a kind of paddy.

**பல்லுக்கிளிஞ்சல்** *pallu-k-kilīñjal*, பெ. (n.) பல்லைப் போல் தோற்றமுடைய கிளிஞ்சல் வகை; dentated shell. (சா.அக.)

[பல் → பல்லு + கிளிஞ்சல்]

**பல்லுக்குச்சி** *pallu-k-kucci*, பெ. (n.) பல்விளக்க உதவங்குச்சி; small twig used as a brush to clean the teeth.

[பல் → பல்லு + குச்சி]

**பல்லுக்கிட்டு-தல்** *pallu-k-kittudal*,  
4. செ.கு.வி குளிர் முதலியவற்றால்  
வாய்திறக்க முடியாமல் பற்கள்  
ஒன்றோடொன்று சேர்ந்திருக்கை; inter lock-  
ing of teeth, as in extreme cold. 'முனிவர்க்கும்  
பல்லுக்கிட்டும்' (இராமநா.பாலகா.11.)

[பல் → பல்லு + கிட்டு-,]

**பல்லுக்குத்து<sup>1</sup>-தல்** *pallu-k-kuttu-*,  
5. செ.கு.வி. (v.i.) பல்லிடுக்கிற் செருகிய  
பொருளைக் குத்தியெடுத்தல்; dentated shell.  
(சா.அக.)

[பல் → பல்லு + குத்து-,]

**பல்லுக்குத்து<sup>2</sup>** *pallu-k-kuttu*, பெ. (n.)  
பல்வலி, 1 பார்க்க: see *pal-valli*.

ம. பல்லுக்குத்து

[பல் → பல்லு + குத்து]

**பல்லுக்குவெளி** *pallukkuveli*, பெ. (n.) பாக்கு;  
arecanut. (சா.அக.)

**பல்லுக்குத்தி** *pallu-k-kutti*, பெ. (n.)  
பற்குத்துங் கருவி; tooth-pick.

மறுவ. பல்லுக்குத்தி

[பல் → பல்லு + குத்தி]

**பல்லுக்கெஞ்சு-தல்** *pallu-k-keñju-*,  
15. செ.கு.வி. (v.i.) பல்லுக்காட்டு, 2 (யாழ்.அக.)  
பார்க்க; see *pallu-k-kāṭṭu-*.

[பல் → பல்லு + கெஞ்சு-,]

**பல்லுக்கொழுக்கட்டை** *pallu-k-kolukkattai*,  
பெ. (n.) சிறு குழந்தைக்கு முதற்பல்  
முளைக்கும் போது செய்யுங் கொழுக்கட்டைவகை  
(விண்.); a kind of pastry covered with roasted

pulse or rice in imitation of teeth, made on the  
appearance of a child's first tooth.

[பல்லு + கொழுக்கட்டை]

**பல்லுக்கொறி<sup>1</sup>** *pallu-k-kori*, செ.கு.வி. (v.i.)  
பல்லைக் கடித்தல் (விண்.); to grind the teeth  
together.

[பல்லு + கொறி-,]

**பல்லுக்கொறி<sup>2</sup>** *pallu-k-kori*, செ.குன்றாவி. (v.t.)  
சிறுகசிறுகப் பல்லாற் கருவி மெல்லுதல்; to  
nibble.

[பல்லு + கொறி-,]

**பல்லுகம்** *pallugam*, பெ. (n.) 1. கரடி (சூடா.  
3:20.); 2. பெருவாகை (வைத்தியபரி.); siris

**பல்லுங்கம்** *pallungam*, பெ. (n.) மூங்கில்;  
bamboo tree. (சா.அக.)

**பல்லுத்தீட்டு-தல்** *pallu-t-tiṭṭu-*, 5.  
செ.கு.வி. (v.i.) 1. பல்விளக்கு பார்க்க; see *pal*  
*vilakku*. 2. பல்லுக்கொறி (யாழ்.அக.) பார்க்க;  
see *pallu-k-kuri*.

[பல்லு + தீட்டு]

**பல்லுத்தீட்டு<sup>2</sup>-தல்** *pallu-t-tiṭṭu-*,  
5. செ.குன்றாவி. (v.t.) வைதல் (யாழ்ப்.); to  
abuse.

[பல்லு + தீட்டு → தீட்டு-,]

**பல்லுத்தேய்-த்தல்** *pallu-t-tēy-*,  
4. செ.கு.வி. (v.i.) பல்விளக்கு பார்க்க; see  
*pal-vilakku-*.

[பல்லு + தேய்]

**பல்லுப்படுதல்** *pallu-p-paḍudal*, பெ. (n.)

1. கடிபடுகை; being hurt by a bite
2. கால் நடைக்குக் கடைவாய்ப்பல் முளைக்கை; cutting of teeth in cattle 'மாடு பல்லுப்பட்டதா?' (உ.வ.)
3. வசைமொழி பலிக்கை; fulfilment of a curse.

[பல் → பல்லு + படுதல்]

**பல்லுப்பூனை** *pallu-p-pūnai*, பெ. (n.) நச்சுப்

- பூச்சி வகை (சித்தர்சிந்து); a kind of venomous animal.

[பல்லு + பூனை]

**பல்லுமினுக்கு - தல்** *pallu-miṇukku-*,

7. செ.கு.வி. (v.i.) **பல்விளக்கு-**, (விண்.) பார்க்க; see *pall viḷakku-*.

[பல்லு + மினுக்கு-]

**பல்லுமேழி** *pallu-mēḷi*, பெ. (n.) புன்செய்

- முதலியவற்றில் உழுதற்கு உதவுங்கலப்பை வகை (இ.வ.); a kind of plough used to harrow dry lands.

[பல்லு + மேழி]

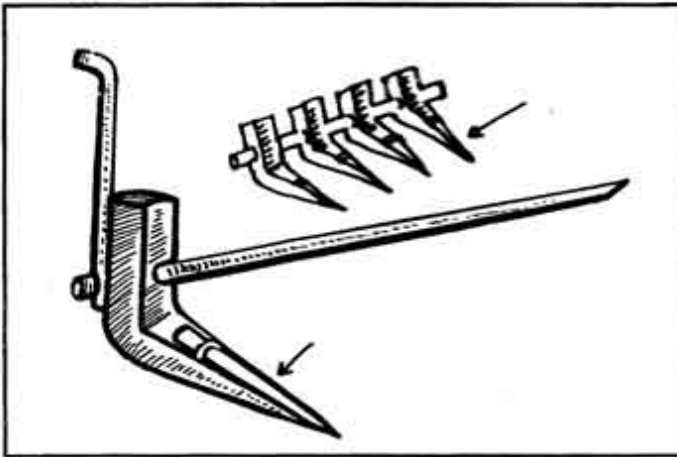

**பல்லுவன்** *palluvan*, பெ. (n.) இழிந்தோன் (நாமதீப. 178.); mean person.

[பல்லவன் → பல்லுவன்]

**பல்லுவரி** *pallu-vari*, பெ. (n.) 1. கட்டடங்களில்

- செங்குத்தாக வைக்கப்பட்ட செங்கற்களின் வரிசை; brick on edge, as in buildings. 2. எழுதகத்தில் பற்கள் போலத் தோன்றும்படி ஒன்றுவிட்டொன்று நீட்டிவைக்கும் செங்கல் வைப்பு; tooth-like projections with interspaces, in cornice.

[பல்லு + வரி]



**பல்லுளைவு** *pal-l-uḷaivu*, பெ. (n.) 1. பல்நோவு;

- tooth-ache. 2. கடிக்கும் ஆவல்தோன்றப் பல்லிலே தினவெடுக்கை; itching of the teeth to bite.

[பல்லு + உளைவு]

**பல்லுறுசெங்களை** *palluru seṅgalai*, பெ. (n.)

- குதிரைப்பற்செய்ந்நஞ்சு; red orpiment. (சா.அக.)

**பல்லுறைப்பை** *pal-l-urai-p-pai*, பெ. (n.) பல

- அறைகளையுடைய பை; a bag of many pouches. "பல்லுறைப் பையினுள்ளறை தோறும்" (பெருங். மகத. 17, 131.)

[பல் + உறை + பை]

பல்லாகம் *pallūgam*, பெ. (n.) 1. கரடி; bear.  
2. குரங்கு; monkey. (சா.அக.)

[பல் + ஊகம்]

பல்லாழ் *pal-l-ūḷ*, பெ. (n.) பலதடவை; many times. “பல்லாழ் சேயிழை தெளிப்ப” (அகநா. 51.)

[பல் + ஊழ்]

பல்லாறுதல் *pal-l-ūrūdal*, பெ. (n.) பல் முளைக்கையில் உண்டாந் தினவு; itching sensation in cutting teeth.

[பல் + ஊறுதல்]

பல்லெழுதகம் *pal-l-eḷudagam*, பெ. (n.) எழுதக வகை (C.E.M.); gothic cornice

[பல் + எழுதகம்]

பல்லைக் கடி<sup>1</sup>-த்தல் *pallai-k-kaḍi-*, 4. செ.கு.வி. (v.i.) சினம் முதலியவற்றால் பல்லை நெருநெருத்தல்; to grind the teeth, gnash the teeth, as in anger.

[பல்லை + கடி-]

பல்லைக் கடி<sup>2</sup>-த்தல் *pallai-k-kaḍi-*, 4. செ.கு.வி. (v.i.) தூங்கும் போது ஒலியெழுப்பும் விதத்தில் ஒன்றின் மீது ஒன்று படும்படி பற்களை அழுத்தமாக அசைத்தல்; grind ones teeth. “குழந்தை தூக்கத்தில் அடிக்கடி நறநற வென்று பல்லைக் கடிக்கிறது”

பல்லைக்கடித்து கொள்ளு-தல் *pallai-k-kaḍiṭṭu-kol-*, 12. செ.கு.வி. (v.i.) (உணர்ச்சியோ செய்கையோ தன்னை மீறிச்

சென்றுவிடாமல்) கட்டுப் படுத்திக் கொள்ளுதல்; bite ones lips; restrain oneself; control. “சினத்தில் எதிர்த்துப் பேசிவிடாமல் இருக்க வேண்டுமே என்று பல்லைக் கடித்துக்கொண்டான்” “இந்த வேலையில் இன்னும் இரண்டு மாதம் பல்லைக் கடித்துக் கொண்டு இரு, பிறகு வேறு வேலைக்கு முயற்சி செய்யலாம்”

பல்லைக்காட்டு-தல் *pallai-k-kāṭṭu-*, 5. செ.கு.வி. (v.i.) பல்லுக்காட்டு பார்க்க; see *pallu-k-kāṭṭu-*. ‘பல்லைக் காட்டிச் சிரிக்காதே’ (பழ.)

[பல்லை + காட்டு-]

பல்லைக் கெஞ்சு-தல் *pallai-k-keñju-*, செ.கு.வி. (v.i.) பல்லுக் கெஞ்சு-, பார்க்க; see *pallu-k-keñju-*.

[பல்லை + கெஞ்சு-]

பல்லைத் திற-த்தல் *pallai-t-tira-*, செ.கு.வி. (v.i.) பல்லுக்காட்டு-, பார்க்க; see *pallu-k-kāṭṭu-*. ‘நீர்ந்த வேளையிலே பல்லைத் திறந்து விட்டீர்’ (குனிப்பா. 1, 226, 19.)

[பல்லை + திற-]

பல்லைப் பிடித்துப்பார்-த்தல் *pallai-p-piḍiṭṭu-pār-*, 4. செ.குன்றாவி. (v.t.) 1. பல்லைக் கூர்ந்து பார்த்தல் lit, to examine ones teeth. 2. மாட்டின் அகவை உறுதி செய்தல்; to ascertain the age, as of a bull. ‘தானங் கொடுத்த மாட்டை பல்லைப் பிடித்துப் பார்க்கிறதா’ (பழ.) 3. ஒருவன் திறனைப் ஆய்வுசெய்தல்; to test the ability as of a person.

[பல்லை + பிடித்து + பார்-]

**பல்லைப் பிடுங்கு-தல்** *pallai-p-pidungu-*, 5. செ.குன்றாவி. (v.t.) lit, to pull out ones tooth (பல்லைப் பிடுங்கி விடுதல்) வலுவை வாங்குதல்; to deprive a person of his power, influence, etc. 'இவன் இப்பொழுது பல்லைப் பிடிங்கின பாம்ப்' (உ.வ.) 'பல்லைப் பிடுங்கிய பாம்ப் போல' (பழ.)

**பல்வச்சிரக்காரை** *pal-vaccira-k-kārai*, பெ. (n.) பல்லின் வெண்மைப் பாகம் (C.G.); enamel of the teeth.

[பல் + வச்சிரம் + காரை]

வச்சிரம் = Skt.

**பல்வதிந்தன்** *palvadindan*, பெ. (n.) பஞ்சொட்டி; tooth pulp. (சா.அக.)

**பல்வலம்** *palvalam*, பெ. (n.) சிறுகுளம் (சூடா); pool, small tank, pond.

**பல்வலாவாசம்** *palvalāvāśam*, பெ. (n.) ஆமை; tortoise. (சா.அக.)

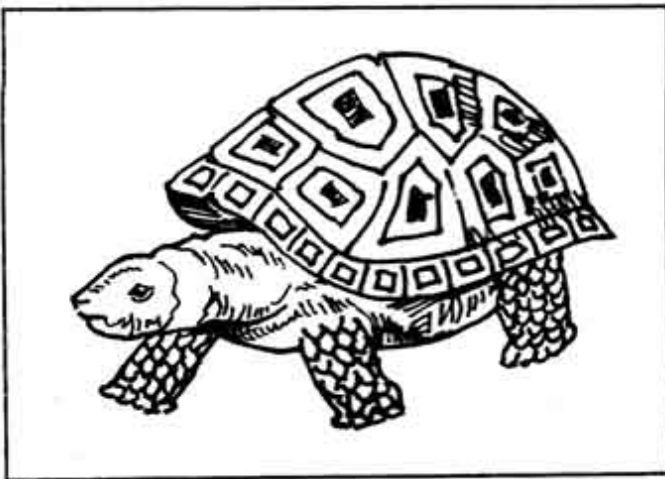

**பல்வலி** *pal-vali*, பெ. (n.) 1. பல்லில் ஏற்படும் நோவு; tooth ache. 2. பல்லீற்று நோவு; inflammation of the gum.

[பல் + வலி]

**பல்வலிப்பறவை** *pal-vali-p-paravai*, பெ. (n.) எண்காற்புள் பார்க்க; see *en-karpul* a fabulous bird. "பல் வலிப் பறவை பற்றுபு" (பெருங். இலாவாண. 11, 54.)

[பல் + வலிப்பறவை]

**பல்வளம்** *pal-valam*, பெ. (n.) நாட்டமைதி ஆறனுள் நிலநீர் முதலியவற்றின் வளம் (பிங்.); fertile nature of a country, one of six *nāttamāidi* q.v.

[பல் + வளம்]

**பல்வாங்கி** *palvāngi*, பெ. (n.) பல்விடுக்கி (புதுவை) பார்க்க; see *pal-l-idukki*.

[பல் + வாங்கி]

ஒ.நோ. முள்வாங்கி

**பல்விலக்கியுளி** *pal-vilakki-y-uli*, பெ. (n.) மர மறுக்கும் வாளின் பல்லை நிமிர்க்க உதவும் உளிவகை (இ.வ.); a saw-setting chisel.

[பல் + விலக்கி + உளி]

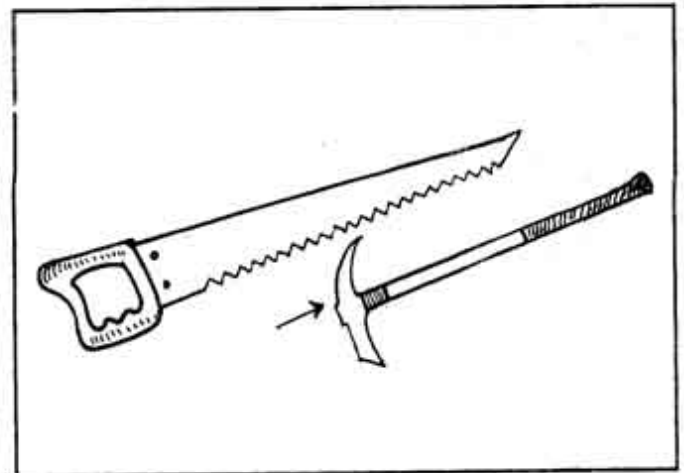

**பல்விழு-தல்** *pal-viludal*, 2. செ.கு.வி 1. முளைத்தபல் அசைந்து விழுகை; falling down of teeth. 2. மாடு முதலியவற்றிற்குப் பல் முளைக்கை (கொ.வ.); the cutting of teeth, as of a bull

[பல் + விழு-,]

**பல்விளக்கி** *palvilakki*, பெ. (n.) 1. பற்குச்சி; tooth twig. 2. செந்நாயுருவி; a kind of medicinal herb. (red indian bar) (சா.அக.)

**பல்விளக்கு-தல்** *pal-vilakku-*, 5. செ.கு.வி. (v.i.) பல்லைத் தூய்மை செய்தல் (பதார்த்த. 1303); to clean the teeth.

[பல் + விளக்கு-]

**பல்விளக்குமுலிகை** *palvilakku mūligai*, பெ. (n.) பல்துலக்கவதவும் ஆல், வேல், பூலா, வேம்பு, நாயுருவி முதலானவற்றின் குச்சிகள்; the green twigs of various plants, banian, babul, poolah, margosa, indian burr. (சா.அக.)

**பல்வெக்கை** *palvekkai*, பெ. (n.) கூடல்மீன்வகை; தாடைப் பகுதி கூர்மையாகக் காணப்படும் (நெல்லை. மீன்). a kind of seafish having the sharp jaws.

மறுவ.நெடுவாய்.

[பல் + வெக்கை]

**பல்வெட்டிலை** *pal-vettiḷai*, பெ. (n.) இலை வகை (குற.); dentate leaf.

[பல் + வெட்டு + இலை]

**பல்வேவு** *palvēvu*, பெ. (n.) பல்நோய் வகை (பாராச. 1, 218); tooth-ache.

[பல் + வேவு]

**பல்வேறு** *palvēru*, பெ.அ. (adv.) பலவித; வெவ்வேறு; (many.) different; various. 'அந்த நிறுவனம் பல்வேறு பண்டங்களை உறுவாக்கம் செய்கிறது'.

**பல்வை-த்தல்** *pal-vai-*, 4. செ.கு.வி. (v.i.) பல்லுக்கட்டு, 2 (குற.) பார்க்க; see *pallu-k-kattu*.

[பல் + வை-]

**பல்வைத்தியம்** *pal-vaittiyam*, பெ. (n.) பல்நோய் தீர்க்கும் மருத்துவம் (C.G.); dentistry

[பல் + வைத்தியம்]

வைத்தியம் = Skt.

**பல்வைத்தியன்** *pal-vaittiyan*, பெ. (n.) பல் மருத்துவஞ் செய்வோன்; (குற.) dental surgeon, dentist.

[பல் + வைத்தியன்]

வைத்தியன் = Skt.

**பல<sup>1</sup>** *pala*, (pron.) ஒன்றுக்கு மேற்பட்டவை; many. several. diverse "பலவர் நிறுதி யுருபிய னிலையும்" (தொல். எழுத். 220.)

க. ஹல. ம. பல

[பல் → பல]

**பல<sup>2</sup>** *pala*, பெ. (n.) 1. எண்ணிக்கையில் அதிகம்; many. "அவருடைய கதைகளில் பல வற்றை நான் படித்திருக்கிறேன்"

**பல<sup>3</sup>** *pala*, பெ.அ. (adj.) எண்ணிக்கையில் அதிகமான; many. "போட்டியில் பல நாடு களைச் சேர்ந்த அணிகள் கலந்து கொண்டன" "பல இடங்களில் மழை பெய்துள்ளது"

**பலக்கு** *palakku*, பெ. (n.) பலக்குராசம்; bitter fig. (சா.அக.)

மறுவ: பேயத்தி

பலகாரி

பலக்குளி

**பலகடி** *palakadi*, பெ. (n.) கவடி (வைத்தியபரி); a small sea-shell.

**பலகணி<sup>1</sup>** *pala-kani*, பெ. (n.) 1. சாளரம்; lattice window. “பலகணி வழியாக வேடிக்கைப் பார்ப்பது சிலருடைய இயல்பு” 2. கண்வாயில் (தைலவ. தைல.); wicket.

[பல் → பல + கண் + இ]

மறுவ: காலதர்

சாளரம் குறுங்கண்  
நூழை  
சாளரவாயில்  
நூழை



**பலகணிச் சன்னல்** *palagani-c-cannaal*, பெ. (n.) இரும்புக் கம்பியிட்ட சன்னல் (C.E.M); grated window.

[பலகணி + சன்னல்]

**பலகணிப்பாலம்** *palagani-p-pālam*, பெ. (n.) இரும்புப் பாலம் (C.E.M); lattice bridge.

[பலகண் → பலகணி + பாலம்]

**பலகம்** *palagam*, பெ. (n.) (யாழ்.அக.) 1. நாற்காலி; chair. 2. அடுக்கு; layer, pile. 3. கேடகம்; shield.

[பலகை → பலகம்]

**பலகலப்பு** *pala-kalappu*, பெ. (n.) பலகலவை பார்க்க; see *pala-kalavai*.

[பல + கலப்பு]

**பலகலவை** *pala-kalavai*, பெ. (n.) 1. பலவற்றின் கலப்பாலானது; mixture of diverse things; miscellany. 2. நறுமணக்கூட்டுப் பொடி (யாழ்.அக.); a mixture of fragrant substances.

[பல + கலவை]

**பலகறை<sup>1</sup>** *palagarai*, பெ. (n.) 1. சோகி (சீவக. 2773. உரை); cowry. 2. சுட்டநீறு; calcined cowry.

**பலகறை<sup>2</sup>** *palagarai*, பெ. (n.) கவடி; “பணில மொத்த பலகறை” (அரிச்ச. மயாந. 9.); shells, couries, used in some places-as coins.

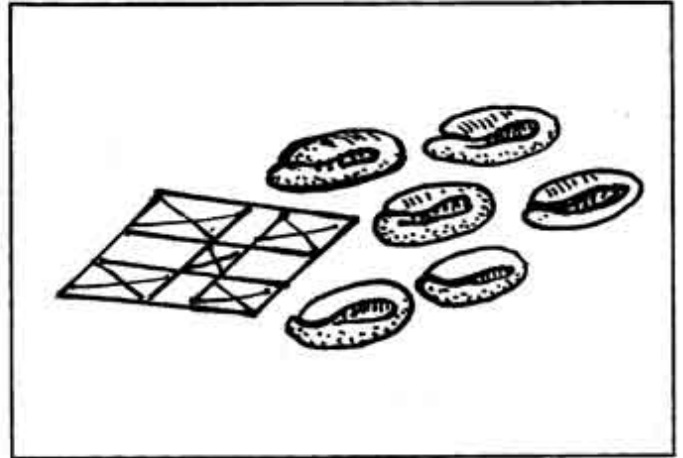

**பலகறைப் பற்பம்** *palagarai-p-parpam*, பெ. (n.) வயிற்றில் ஈற்கட்டியைப் போக்கும் பல கறைப் புடமிட்ட பற்பம்; calcined cowry used for the enlargement of spleen. (சா.அக.)



**பலகாயம்** *pala-kāyam*, பெ. (n.) மிளகு, கடுகு, வெந்தயம் போன்ற கறிக்குதவும் பண்டங்கள்; sundry spices as pepper. etc. “பலகாயம் நிசதி மிளகு ஆழாக்கும் கடுகு உழக்கும்” (s.i.i.iii, 381.)

[பல + காயம்]

காயம் = மணப்பொருள்

**பலகாரம்**<sup>1</sup> *palagāram*, பெ. (n.) யானை மேற்றவிக (வின்.); seat with canopy on an elephants back.

**பலகாரி** *palagāri*, பெ. (n.) 1. உடம்பிற்கு வலுவைக் கொடுக்கும் மருந்துகள்; a medicine that lends tone to the system-tonic. 2. பேயத்தி; bitter fig. 3. தொட்டிச் செய்ந் நஞ்சு; a kind of arsenic. (சா.அக.)

மறுவ: காட்டத்தி

**பலகால்** *pala-kāl*, பெ. (n.) பலமுறை; many times. பலகாலும் பழகியுள்ளோம். பாவலருடன்.

[பல + கால்]

**பலகி** *palagi*, பெ. (n.) நிலத்தைச் சமப்படுத்த உதவும் பரம்புப் பலகை (கோவை); a kind of harrow used for levelling the ground after ploughing.

க. ஹலிகெ.

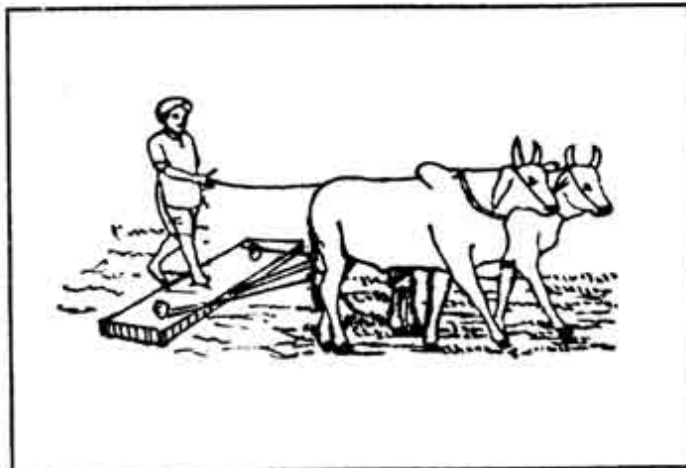

**பலகீரை** *pala kirai*, பெ. (n.) கலவங்கீரை; mixed vegetable greens having medical virtues. (சா.அக.)

மறுவ: கூட்டுக்கீரை, கலவைக்கீரை

[பல + கீரை]

**பலகீரைப்பதார்த்தம்** *pala kirai-p-padārttam*, பெ. (n.) கலவைக் கீரைக் கறி (புதுவை.); a relish made of kalavai-k-kirai.

[பல + கீரை + பதார்த்தம்]

பதார்த்தம் = Skt.

**பலகீரைபறி-த்தல்** *palakirai-pari*. செ.கு.வி. (v.I) தீங்கு செய்தல்; to do mischief.

[பலகீரை + பறி-,]

**பலகுசந்தனம்** *palagu-śandaṇam*, செவ் வள்ளிக் கிழங்கு; red sweet potatoe. (சா.அக.)

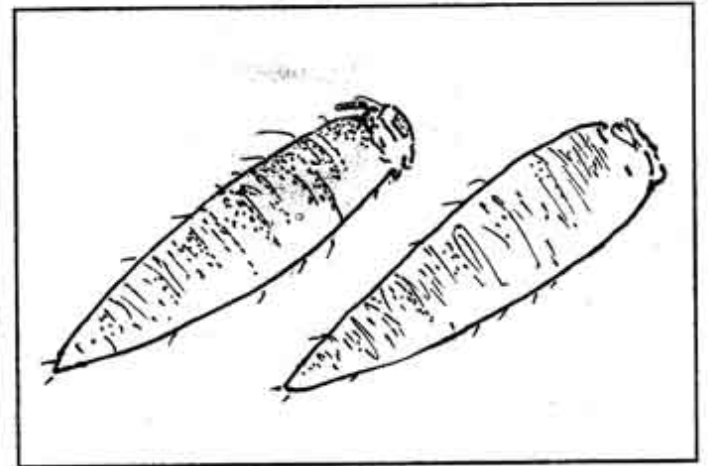

**பலகுராசம்** *palagu-rāśam*, பெ. (n.) காட்டத்தி; wild fig. (சா.அக.)

**பலகேசரம்** *palakēśaram*, பெ. (n.) தென்னை (மலை) பார்க்க; coconut palm.

**பலகை<sup>1</sup>** *palagai*, பெ. (n.) 1. மரப்பலகை; board, plank. “பொற்பலகை யேறியினிதமர்ந்து” (திருவாச. 16, 1.) 2. உழவிற் சமன்படுத்தும் மரம்; levelling plank. 3. சூதாட உதவுவதும் கோடுகள் வரையப்பட்டதுமான பலகை; gaming table. “பலகை செம்பொனாக” (சீவக. 927.) 4. நெடும்பரிசை (தொல். பொ. 67, உரை, பி-ம். பக். 209.); long shield, buckler. 5. பறைவகை; a drum. “வீணை பலகை தித்தி வேணுகரம்” (விறலிவிடு.) 6. யானைமேற்றவிசை (பிங்.); seat on an elephants back, howdah. 7. எழுதுபலகை; tablet, slate. 8. ஒருவகை வரிக் கூத்து; masquerade dance. 9. தொட்டிச்செய்ந்நஞ்சு வகை (மூ.அ.); a mineral poison. 10. வயிரத்தின் குணங்களுளொன்று; a quality of the diamond.

க. ஹலகை.

**பலகை<sup>2</sup>** *palagai*, பெ. (n.) 1. நெற்றி எலும்பு; fore head bone, frontal bone. 2. பச்சைக் கற்பூரம்; crude camphor. (சா.அக.)

**பலகை<sup>3</sup>** *palagai*, பெ. (n.) 1. நீரைப் பின்தள்ளி (கடல்) மேற் செல்லுதற் குரிய-மரப்பலகை-துடுப்பு (நெல்லையின.); oar, paddle.

**பலகை ஆற்று-தல்** *palagai-y-ārru*, 7. செ.கு.வி மரக்கலத்தின் வேகத்தைக் குறைத்தல்; to reduce the force of the vessel.

**பலகைக் கயிறு** *palagai-k-kayiru*, பெ. (n.) நெசவுக் கருவி வகை (யாழ்.அக.); a weavers implement.

[பலகை + கயிறு]

**பலகைக்கல்** *palagai-k-kal*, பெ. (n.) எழுதுங்கல்; slate. (சா.அக.)

மறுவ: எழுதுபலகை

[பலகை + கல்]

**பலகைக்கள்ளி** *palagai-k-kalli*, பெ. (n.) சப்பாத்துக்கள்ளி (யாழ்.) பார்க்க; prickly-pear. see *sappāttu-k-kalli*.

[பலகை + கள்ளி]

**பலகைக் காந்தம்** *palagai-k-kāndam*, பெ. (n.) தட்டையான காந்தக் கல் (விங்.); flat loadstone bar.

[பலகை + காந்தம்]

**பலகைசுரண்டி** *palagai-šuraṇḍi*, பெ. (n.) சீவுளி (இ.வ.); carpenters scraping instrument.

மறுவ: இழைப்புளி

[பலகை + சுரண்டி]

**பலகைத்தரை** *palagai-t-tarai*, பெ. (n.) பரம்படித்த நிலம் (விங்.); land smoothed by drawing a board over it.

[பலகை + தரை]

**பலகை நாக்கு** *palagai-nākkū*, பெ. (n.) வலிக்கும் தண்டுமரத்தின் அலகு (இ.வ.); blade of an oar.

ம. பலகை நாக்கு

[பலகை + நாக்கு]

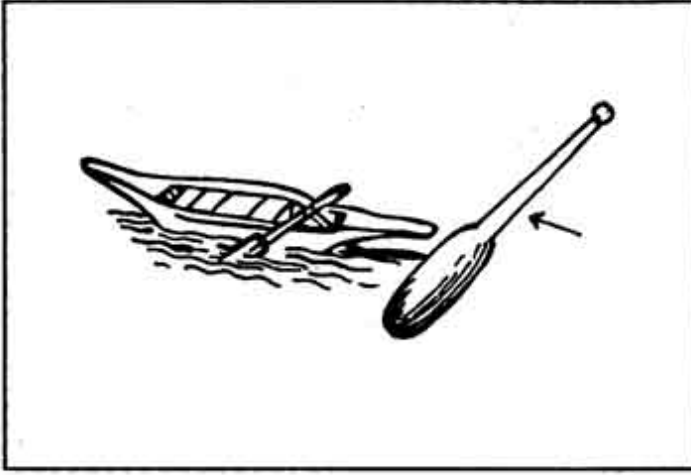

**பலகைப்பா** *palagai-p-pā*, பெ. (n.) தேரின் மேற்றட்டு (விண்.); the floor of a chariot

[பலகை + பா]

**பலகை மஞ்சள்** *palagai-manja*, பெ. (n.) பிளப்பு மஞ்சள் (கொ.வ.); cut pieces of turmeric.

[பலகை + மஞ்சள்]

**பலகைமரம்** *palagai-maram*, பெ. (n.) 1. நெசவுக் கருவி வகை (விண்.); a weavers instrument. 2. பலகையறுக்க உதவும் மரம்; tree fit for saving into planks.

[பலகை + மரம்]

**பலகை முடி** *palagai muḍi*, பெ. (n.) வலைக் கண்ணில் இடப்பெறும் முடிச்சு வகையுள் ஒன்று (செங்கை.மீன்.); a kind of knot in fishing net.

[பலகை + முடி]

**பலகையடி-த்தல்** *palagai-y-adi*, செ.கு.வி. (v.i.) பரம்படித்தல் (யாழ்ப்ப.); to smooth a rice-field with a board.

[பலகை + அடி-]

**பலகையறு-த்தல்** *palagai-y-aru*, 1. செ.கு.வி. (v.i.) பலகை யறுத்தெடுத்தல்; to saw a board from tree.

[பலகை + அறு-]

**பலகையுப்பு** *palagai-y-uppu*, பெ. (n.) வளையலுப்பு; a mineral salt known as glass gall felvitrix.

மறுவ: பலகையுரு. (சா.அக.)

[பலகை + உப்பு]

**பலகையுரு** *palagai-y-uru*, பெ. (n.) வளையலுப்பு (யாழ்.அக.) பார்க்க; a medicinal salt.

[பலகை + உரு]

**பலகையெழுதுகல்** *palagai-y-eluḍukal*, பெ. (n.) மாக்கல்; slate, pencil.

மறுவ: மாவுக் குச்சி. (சா.அக.)

**பலகோசம்** *pala-kōśam*, பெ. (n.) பல்லோர்தம் பெயரிற் பதிவு செய்யப்பட்ட நிலக்கணக்கு (R.T.); a record of lands registered in the names of several persons.

[பல + கோசம்]

கோசம் = Skt.

**பலங்கரம்** *palāṅgaram*, பெ. (n.) பித்தம்; bile. (சா.அக.)

**பலங்கனி** *pala-ṅ-kaṇi*, பெ. (n.) பலாப்பழம் (திவ். பெரியதி. 3, 1, 5); jack fruit. (சா.அக.)

[பல + கனி]

**பலச்சகி** *pala-c-cagi*, பெ. (n.) குன்றிமணி; jewellers bead. (சா.அக.)

**பலச்சரீடம்** *palaccaridam*, பெ. (n.) குன்றி (மலை) பார்க்க; see *kuṅṅri*. crab's eye.

**பலச்சாரம்** *pala-c-cāram*, பெ. (n.) அரத்த நிறக் கொய்யாப் பழம்; red guava fruit. (சா.அக.)

**பலசங்கியமம்** *palaśaṅgiyamam*, பெ. (n.) பாக்குமரம்; areca nut tree on palm.

**பலசங்கியம்** *pala-śaṅgiyam*, பெ. (n.) பலசங்கியமம் பார்க்க; see *pala saṅgiyamam* (சா.அக.)

**பலசாக்கு** *pala-śarakku*, பெ. (n.) பலவகைப் பண்டம்; groceries, goods of various kinds; food stuffs. (c.g.) “பலசாக்குக் கடை” “பல சாக்குக் காரனைப் பயித்தியம் பிடித்தது போல” (பழ.)

க. ஹலசாரு

[பல + சாக்கு]

**பலசாக்குச்செய்நீர்** *palaśarakku-c-ceyanīr*, பெ. (n.) வேதுகாப்பு செய்நீர்; a pungent liquid prepared from several unknown drugs by a secret process and used in Alchemy. (சா.அக.)

[பலசாக்கு + செய்நீர்]

**பலசாடவம்** *palaśāḍavam*, பெ. (n.) மாதுளை (மலை) பார்க்க; see *māduḷai* pome-granate. (சா.அக.)

**பலசாரி** *palaśāri*, பெ. (n.) உடும்பைப் போல் வால்பக்கம் முட்கள் அமைந்த ஒருயிரி; a species of guana with spikes at the tail found in the Himalayan regions, used in medicine. (சா.அக.)

**பலசிகா** *palaśigā*, பெ. (n.) இருள்செடி; gold tree. (சா.அக.)

**பலசு** *palaśu*, பெ. (n.) 1. பாக்கு; areca nut. 2. பாலாட்டம்; supposed soma plant. (சா.அக.)

**பலஞ்சேறு** *palañ-cēru*, பெ. (n.) நடுகைக்கு உழுது பண்படுத்தப்பட்ட நிலம் (R.T.); ploughed land prepared for transplanting.

[பதம் + சேறு]

**பலண்டு** *palaṇḍu*, பெ. (n.) பலாண்டு பார்க்க (வின்.); see *palāṇḍu*.

[பலாண்டு → பலண்டு]

**பலண்டுறுக பாடாணம்** *palaṇḍurugapāḍāṇam*, பெ. (n.) பிறவிச்செய் நஞ்சு வகை; a mineral poison.

**பலதரப்பட்ட** *pala-tarappaṭṭu*, பெ.அ. (adj.) பல வகையான; of all sarts; different kinds of. “பலதரப்பட்ட மக்களும் இந்த வைப்பகத்தில் கணக்கு வைத்திருக்கிறார்கள்” “ஒரு நல்ல ஆளுமையில் பலதரப்பட்ட இன்னல்களையும் சந்திக்கும் திறமை வேண்டும்”

**பலதாரமணம்** *pala-tāra-maṇam*, பெ. (n.) பலபெண்களை மணம்செய்தல்; polygamy.

[பல + தாரம் + மணம்]

**பலதிரட்டு** *pala-tirattu*, பெ. (n.) தொகை நூல் (யாழ்.அக.); compilation, anthology.

[பல + திரட்டு]

**பலதிரியம்** *palatiriyam*, பெ. (n.) மூன்றுவகைக் காய்; அவை கடுக்காய், தான்றிக்காய், நெல்லிக்காய்; the three myrobalans. (சா.அக.)

**பலதூசு** *palatūṣu*, பெ. (n.) புளியாரை (மலை) பார்க்க; see *puḷi-y-ārai* yellow wood sorrel. (சா.அக.)

[பல + தூசு]

**பலப்பத்தூள்** *palappattū*, பெ. (n.) மாக்கல் தூள்; powder of slate. (சா.அக.)

[பலப்பம் + தூள்]

**பலப்பாழ்** *palappā*, பெ. (n.) வெள்ளைக் கழற்கொடி; a white species of molucca bean creeper. (சா.அக.)

**பலப்பிரியம்** *palappiriyam*, பெ. (n.) செம் போத்து; Indian cuckoo. (சா.அக.)

**பலப்பிரேதம்** *palappirēdam*, பெ. (n.) திப்பிலி (மலை) பார்க்க; see *tippili* long pepper.

[பல + பிரேதம்]

**பலபட்டை** *pala-paṭṭai*, பெ. (n.) 1. பலசாதி (விண்.); people of various castes. 2. கலப்புச் சாதி (கொ.வ.); mixed caste. 3. பல பண்ட முள்ள சாலை (விண்.); store room in which diverse articles are kept 4. பல கலப்பானது

(கொ.வ.); mis cellaneous collection. 5. வணிகர் கட்டும் தொழிலாளர்கட்டும் இடும் பொதுவரி (R.T.); a general tax on merchants and artisans.

[பல + பட்டை]

**பலபட்டறை** *pala-paṭṭarai*, பெ. (n.) பலபட்டை (யாழ்.அக.) பார்க்க; see *pala paṭṭadai*.

[பல + பட்டறை]

**பலபட** *pala-pada*, வி.அ (adj.) நிகழ்வுகள் குறித்துப் பலவாறு; in a variety of ways. "செய்யுள், நாடகம் என்று பலபடப் பேசினார்"

**பலபடப்புனைவணி** *palapada-p-punaivani*, பெ. (n.) ஒரு பொருளினிடத்துப் பல அடிந் களிருத்தலாற் பல பொருள்களை ஆதன்பால் ஏற்றிக் கூறும் அணி (அணியி. 7.) (rhet.) a figure of speech in which an object is compared to several things in respect of several qualities.

[பலபட + புனைவு + அணி]

**பலபடு-தல்** *pala-paḍu-*, 20. செ.கு.வி. (v.i.) 1. பலவாதல்; to become manifold; to be divided into many parts; to ramify. 2. கட்சிப் படுதல்; to be divided, as a party into factions.

[பல + படு-,]

**பலபண்டம்<sup>1</sup>** *pala-paṇṭam*, பெ. (n.) பண்ணியம்; (சூ.நிக. 6:62); musical instrument.

**பலபாண்டம்<sup>2</sup>** *pala-pāṇḍam*, பெ. (n.) அரிதாரம்; yellow orpiment. (சா. அக.)

**பலபத்திரன்** *palapattiran*, பெ. (n.) பலதேவன்; elder brother of krishna one of tasāvātāram. “காமுலக்கை கொள்கைப் பலபத்திரன்” (சேதுபு. இலக்கும. 3.)

**பலபத்திரன்கொடி** *palapattiran-kodi*, பெ. (n.) பனை (பிங்.); palmyra-palm, as the insignia on the banner of Balabhadra.

[பல + பத்திரன் + கொடி]

பத்திரன் = Skt.

**பலபத்திரன்படை** *palapattiran-padai*, பெ. (n.) கலப்பை (பிங்.); plough, as the weapon of Balabhadra.

[பலபத்திரன் + படை]

**பலபல** *pala-pala*, pron. மிகப்பல (தொல். எழுத். 215, உரை); many.

[பல + பல]

**பலபலிரிதி** *palapaliridi*, பெ. (n.) ஞாழல்; saffron.

**பலபலவெனல்** *pala-palaval*, பெ. (n.) பலபலவெனல் பார்க்க “பல்லியும் பலபலவெனல் பகருது” (குற்றா. குற. 63.) see *palapalaval*.

[பலபல + எனல் → பலபலவெனல்]

**பலபலவெனல்** *pala-pala-val*, பெ. (n.) 1. ஓர் ஒலிக்குறிப்பு; onom, expr. signifying sounding, chirping, as of a lizard; rustling, as of falling leaves. ‘பனிக்காலத்தில் மரத்தினின்று பலபலவென்று இலை யுதிர்கின்றது’ 2. பொழுது விடிதற்குறிப்பு; day-breaking. ‘பலபலவென்று விடிந்தது’ 3. கண்ணீர் விரைந்து வடிதற்குறிப்பு; trickling down, as of tears. ‘கண்களிலிருந்து நீர் பலபலவென்று விழுந்தது’

[பலபல + எனல்]

**பலபாடு** *pala-pādu*, பெ. (n.) 1. பலவகைத் துன்பம்; all sorts of trouble. 2. பலவகையான வசவு, இகழ்ச்சி பழி; various scenes of disgrace. 3. பல்வேறுபட்ட செயல்; miscellaneous business.

[பல + பாடு]

**பலபிணிக்கு வாய்த்த கறி** *palapinikku vāyitta kari*, பெ. (n.) பலநோய்களுக்கும் நற்கறியான அரைக்கீரை; garden spinach. (சா.அக.)

மறுவ அறுக்கீரை, அறைக்கீரை

**பலபூரகம்** *palapūragam*, பெ. (n.) 1. மாதுளை; pomegranate. 2. கொம்மட்டி மாதுளை; lemon citron. (சா.அக.)

மறுவ பலபூரம்

[பல + பூரகம்]

**பலபூரம்** *palapūram*, பெ. (n.) பலபூரம் பார்க்க (சங்.அக.); see *palapūram*.

[பல + பூரம்]

**பலபை** *palabai*, பெ. (n.) கதிரவன் நண்ணிலக் கோட்டில் நிற்கும்போது கதிரவக்கடிகார நடுவில் விழும் நிழல் (யாழ்.அக.); equinoctial shadow of the gnomon at noon.

**பலபொருட்சொற்றொடரணி** *palaporuṭ-śorrodarāni*, பெ. (n.) பல பொருள்களைத் தருதற்குரிய சொற்களைப் புணர்த்துக் கூறும் அணிவகை; a rhetorical embellishment, a figure of speech.

**பலபொருள்குறித்த ஒரு வினைத்திரிசொல்** *palaporuṭ-kurittaoru-viṇai-t-tiriṣol*, பெ. (n.) செந்தமிழ் நிலத்துமொழியாகச் செய்யுட்கே யுரித்தாய் கற்றோர்க்கு மாத்திரம் பொருள் விளக்கிப் பலபொருட்டருமொரு வினைச்

சொல்; (நுன். 2. 72, உரை.); a difficult verb to be understood, and capable verb of being applied to differnt things. 'வரைந்தான் என்பது நீக்கினான் கொண்டான் என்னும் பலபொருள் குறித்த ஒரு வினைத்திரிசொல்'

**பலபொருள் குறித்த ஒருரித் திரிசொல்** *palaporu|kuritta-ōruri-t-tirišol*, பெ. (n.) அரிதுணர் பொருளாய்ப் பல பொருடருமோருரிச் சொல்; a particle difficult to be understood, and capable of being applied to different things. "கடி என்பது, காப்பு, உரிமை, அச்சம், கரிப்பு, விளக்கம், சிறப்பு, மணம் முதலிய பல பொருள் குறித்த ஒருரித்திரி சொல்" (நுன். 272. உரை)

**பலபொருளுவமை** *pala-poru|uvamai*, பெ. (n.) ஓர் உவமையத்திற்குப் பல பொருள் உவமையாக வரும் உவமையணி (குண்டி. 30) (rhet.) comparison of one object with many things. "வேலுஞ் சேலும் போலும் விழி" [பல + பொருள் + உவமை]

**பலபொருளொருசொல்** *pala-poru|oru-šol*, பெ. (n.) பலபொருள் கொண்டதொரு கிளவியம்; a word of many meanings. "ஆயிரு வகைய பலபொருள் ஒருசொல்" (தொல். பொ. 52.) "பகவனே யீசன் மாயோன்" (சூ.நிக. 11. ககரவெ.) [பலபொருள் + ஒருசொல்]

**பலபோகம்** *pala-pōgam*, பெ. (n.) நிலத்தில் பலர்க்குரிய தனித்தனி நுகர்ச்சி (C.G.); tenure by which inhabitants hold hands in severalty, each being responsible for the revenue of his own holding opp. to ēgā pōgam. [பல + போகம்]

**பலம்** *palam*, பெ. (n.) முப்பத்தைந்து நிறை (கிராம்) கொண்ட நிறுத்தலளவை; (a former) measure of weight, roughly about 35 grams.

**பலம்** *palam*, பெ. (n.) 1. மருக்காரை; common emetic nut. 2. சேரங்கொட்டை; marking nut. (சா.அக.)

**பலம்பம்** *palambam*, பெ. (n.) சேங்கொட்டை; marking nut. (சா.அக.)

**பலம்பலா** *palambalā*, பெ. (n.) சிற்றாமுட்டி பார்க்க; see *širramuṭṭi*. (சங்.அக.);

[பலம் + பலா]

**பலம்பழம்** *palambalam*, பெ. (n.) சேங்கொட்டை மூலையு; marking-nut tree.

[பலம் + பழம்]

**பலமந்தம்** *palamandam*, பெ. (n.) அதிகமப்பு; dyspeptic. (சா.அக.)

**பலமுகம்** *pala-mugam*, பெ. (n.) பலவழி; various sides, directions, ways, means sources or points.

[பல + முகம்]

**பலமுனை** *pala-munai*, பெ. (n.) கற்றச்சளி வகை (நூஞ்); a kind of chisel used by stone-masons.

[பல + முனை]

**பலமுனைவரி** *pala-munai-vari*, பெ. (n.) விளைச்சல் செய்யப்பட்ட பொருள் ஒவ்வொரு முறையும் விற்கப்படும்போது அரசால் போடப்படும் விற்பனை வரி; sales tax levied at every point of sale from production to the last sale, multiple point. 'பலமுனை வரியால் பொதுமக்கள் பெரிதும் பாதிக்கப் பட்டுள்ளனர்'

**பலமை** *palamai*, பெ. (n.) குன்றிமணி; jewelers bead. (வைத்தியபரி) (சா.அக.)

**பலர்** *palar*, (pron.) 1. அதிக எண்ணிக்கையினர்; plurality of persons many, several persons. "பலரறி சொல்லே" (தொல். சொல். 7.) 2. சபை (சது.); assembly, meeting, society. 'திரைப்படம் எடுக்கும் இடத்தில் பலர் கூடி நின்று வேடிக்கைப் பார்த்தார்கள்'

க. பலர்

[பல் + அர்]

**பலர்பால்** *palar-pāl*, பெ. (n.) ஐம்பாலுள் உயர் 1திணையிற் பன்மை குறித்து வரும் பால். (நன். 262.) (நன். வினையியல். 7. உரை); (gram.) plural of the uyar-tiṇai, one of aim-bāl. q.v.

[பலர் + பால்]

**பலரறிசுட்டு** *palar-ari-ṣuṭṭu*, பெ. (n.) உலகறி பொருண்மேல் வருஞ்சுட்டு; demonstrative word referring to what is well known but not expressed.

[பலர் + அறி + சுட்டு]

**பலரறிசொல்<sup>1</sup>** *palar-ari-śol*, பெ. (n.) 1. பலர்பால். (gram.) (தொல். சொல். 7.) பார்க்க; see *palarpāl*. 2. பலருமறிந்த செய்தி (வின்.); news publicly known. 3. வீண்பேச்சு (திவா.); general talk, rumour.

[பலர் + அறி + சொல்]

**பலராசனம்** *palar-āśanam*, பெ. (n.) பலரமரும் இருக்கை (புதுவை.); sofa.

[பலர் + ஆசனம்]

ஆசனம் = Skt.

**பலலம்** *palalam*, பெ. (n.) 1. சேறு (யாழ்.அக.); mire, slush. 2. பிண்ணாக்கு; oil-cake. 3. தசை; flesh.

[ஒருகா: பழனம் → பலலம்]

**பலலோத்திரம்** *palalōttiram*, பெ. (n.) வெள்ளி லோத்திரம்; (வைத்தியபரி.); the park of wood-apple tree.

**பலவக்கல்** *palavakkal*, பெ. (n.) பற்பக் கல்; slate rock. (சா.அக.)

[பலகை → பலவம் + கல்]

**பலவகைக்கீரை** *palavagai-k-kirai*, பெ. (n.) கலவைக் கீரை; several mixed greens with medical virtues. (சா.அக.)

மறுவ. காட்டுக்கீரை, கலவைக்கீரை, கலவங்கீரை

[பலவகை + கீரை]

**பலவகைத்தாது** *palavagai-t-tādu*, பெ. (n.) எழுவகைத் தாது; the seven constituents of the body. (சா.அக.)

[பலவகை + தாது]

**பலவம்<sup>1</sup>** *palavam*, பெ. (n.) 1. காய்; green fruit. 2. பழம்; ripe fruit. 3. கர்ச்சூரம்; date plan. (சா.அக.)

[பலம் → பலவம்]

**பலவம்<sup>2</sup>** *palavam*, பெ. (n.) குழி (அக.நி.); hollow.

ஒருகா.[பிலம் → பலம் → பலவம்]



**பலவயிற்போலியுவமை** *palavayir-pōli-yuvamai*, பெ. (n.) ஒருதொடரியப் பொருளோடு மற்றொரு தொடரியப் பொருள் உவமிக்கப் படுகையிற் பலவிடங்களில் உவமஉருபு வெளிப்பட்டுவரும் உவமை வகை (குண்டி. 30.); (rhet.) a figure of speech in which a simile is elaborated to several details.

[பல + வயின் + போலி + உவமை]

**பலவரவை** *pala-varavai*, பெ. (n.) பலவழியிற் துண்டுதுண்டாக வந்த நிலங்கள்; lands acquired bit by bit, in a village. “விக்கிரம சோழ நல்லூரில் பல வரவையான நிலத்து” (s.i.i. viii. 29.)

[பல + வரவு → பலவரவு → பலவரவை]

**பலவரி** *pala-vari*, பெ. (n.) அகரநிரலில் மெய்யெழுத்துக்களின் வரிசை (வின்.); row of consonants in the alphabet.

மறுவ. ஒற்றின் வருக்கம்

[பல + வரி]

**பலவரை** *palavarai*, பெ. (n.) கடற்சோகி என்னும் ஒருவகை மூலிகை; a kind of medicinal herb. (சா.அக.)

**பலவழித்தோன்றல்** *pala-vali-t-tōṅṅal*, பெ. (n.) மருமகன் (சது.); nephew.

[பல + வழி + தோன்றல்]

**பலவற்பலா** *palavarpalā*, பெ. (n.) ஐவிரலி என்னும் கொடிவகை; a kind of climber named; ai-virali. (சா.அக.)



**பலவறிசொல்** *pala-v-ari-šol*, பெ. (n.) அஃறிணைப் பன்மைச் சொல்; (gram) a word in the neuter plural.

[பல + அறி + சொல்]

**பலவன்** *palavan*, பெ. (n.) மருந்துச்செடிவகை (யாழ்ப்.); a medicinal herb, of which there are two kinds, viz., vedi-p-palavan, pēy-p-palavan.

[பலம் → பலவன்]

**பலவாட்டைப்பூண்டு** *palavāṭṭai-p-pūṇḍu*, பெ. (n.) பல்லாண்டுகள் பயன்தரும் மூலிகைச் செடி; perennial plant. (சா.அக.)

**பலவாடைப்பூண்டு** *palavāḍai-p-pūṇḍu*, பெ. (n.) செம்பருத்தி; red cotton plant. (சா.அக.)

[பலவாடை + பூண்டு]



**பலவாறு** *palavāru*, வி.அ. (adv.) பல்வேறு வகையாக; variously. 'அவரைப் பற்றிப் பலவாறு பேசிக் கொள்கிறார்கள்'.

**பலவானம்** *palavāṅgam*, பெ. (n.) மந்தாரச் சிலை (யாழ்அக.); a black stone.

**பலவிலி** *palavili*, பெ. (n.) பாம்பைப் போற் கொடி படர்ந்தும், கிழங்கு பெரிதாகவும் உள்ள ஒருவகைக் கற்பழலிகை; a rejuvenating creeper resembling a serpent with a large bulbous root. it is dried and used as a medicinal powder. (சா.அக.)

**பலவின் கூட்டத்தற்கிழமை** *palavin-kutta-tar-kīlamai*, பெ. (n.) படைகளது தொகுதி யென்றார் போல்வரும் பலபொருட் கூட்டத் தற் கிழமை (நன். 33. உரை.); an inseparable quality relating to a noun of multitude-as படையது தொகுதி.

**பலவிற்பால்** *palavin-bāi*, பெ. (n.) (இலக்.) அஃறிணையில் பலவற்றைக் குறிப்பிடும் சொல்; the term for neuter plural, one of ai-m-bāi.

[பலவின் + பால்]

**பலவிறீட்டம்** *palaviniṭṭam*, பெ. (n.) பல பொருள் கூட்டம்; a collection of many things. "ஒன்றன் கூட்டம் பலவின் ஈட்டம்" (நன். 300.)

[பலவின் + ஈட்டம்]

**பலவினைச்சிலேடை** *pala-vinai-c-cilēḍai*, பெ. (n.) பலவினைபற்றி வருஞ் சிலேடையணி வகை (குண்டி.75.); a figure of speech in which a double meaning is carried through several verbs.

[பலவினை + சிலேடை]

சிலேடை = Skt.

**பலவினைத்திரிசொல்** *pala-vinai-t-tiriṣol*, பெ. (n.) செந்தமிழ் நிலத்து மொழியாய்க் கற்றோர்க்கு மாத்திரம் பொருள்விளக்கி ஒரு பொருள் குறித்த பலசொல்லாய் வரும் வினைச் சொல்; (வறு.) 'படர்ந்தான், சென்றான் என்பது போயினானென்னும் ஒரு பொருள் குறித்த பலவினைத்திரிசொல்' (நன். 292, உரை.); a difficult verb expressing different subjects.

[பலவினை + திரிசொல்]

**பலவு** *palavu*, பெ. (n.) பலாமரம்; jack-tree. "பாடல நெடும் பலவுடைபங் கழுகு" (திருவாத. திருப்பெரு. 12.)

[பலா → பலவு]

ஒ.நோ. நிலா → நிலவு

**பலவறுதல்** *pala-v-uru-*, 2. செ.கு.வி. (v.i.) பெருவிலை பெறுதல்; to fetch a high price. "பலவறு திருமணி" (முலைபடு. 516.)

[பல + உறு-,]

**பலவெதுப்பு** *palaveduppu*, பெ. (n.) செரிமானக் காய்ச்சல்; digestion fever. (சா.அக.)

**பலவைநாக்கு** *palavainākkū*, பெ. (n.) துடுப்பின் கடைப்பகுதி (முகவை. மீன.); the end of the oar or paddle.

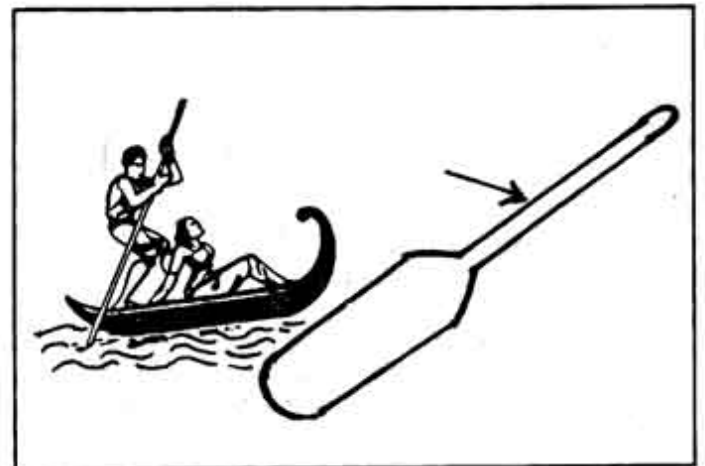

பலன் *palan*, பெ. (n.) பலாண்டு (மலை) பார்க்க;  
see *palāṇḍu*.

[பலாண்டு → பலண்டு → பலன்]

பலன்றிகாசம் *palanrikāśam*, பெ. (n.) தேயிலை;  
tea plant. (சா.அக.)

பலனிகம் *palanigam*, பெ. (n.) சதுரக்கள்ளி;  
square spurge. (சா.அக.)

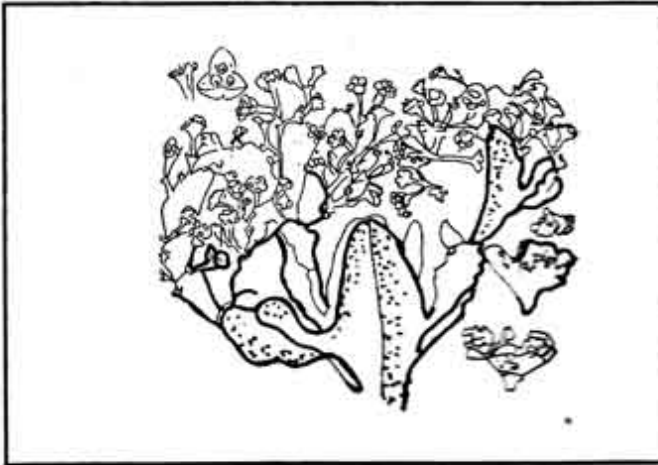

பலா<sup>1</sup> *palā*, பெ. (n.) பலாமரம்; jack tree. “பலா  
மாவைப் பாதிரியைப் பா” (குனிப்பா.)

[பல் → பலா]

பலாவின் வகைகள்

1. பொம்பலா,

மறுவ: கானற்பலா, காட்டுப்பலா,  
ஆனைப் பலா, அயினிப்பலா.

2. தேன்பலா

மறுவ: வேர்ப்பலா

3. புளிப்பலா

4. குரங்குப்பலா

5. ஈர்ப்பலா

6. செம்பலா

7. சீமைப்பலா

8. குட்டிப்பலா

9. திணிப்பலா

10. ஆசினிப்பலா

மறுவ: சீமைப்பலா

11. கணுப்பலா

12. கறிப்பலா

13. கரதப்பலா

14. பஞ்சொட்டிப்பலா

15. பேய்ப்பலா

16. காண்டம் பலா

17. தந்திப்பலா

18. வெடிப்பலா

19. தட்டுப்பலா

20. வருக்கைப் பலா

21. நாட்டுப் பலா

22. ஒட்டற் பலா

23. அக்கினிப் பலா

24. தலையணைப் பலா

25. சிறுபலா.

(சா.அக.)

பலா<sup>2</sup> *palā*, பெ. (n.) சிற்றாமுட்டி; “அகவகந்தி  
பலாலாட்சை” (தைல.தைலவ. 26) ‘பலா  
உத்தமம், மா மத்திமம், பாதிரி அதமம்’ (பழ.)

மறுவ: பனசம்  
வருக்கை  
பலா  
பாகல்  
பலவு

**பலாக்காய்முருகு** *palā-k-kāy-murugu*, பெ. (n.) காதணிவகை (இ.வ.); a kind of ear-ornament.

[பலா + காய் + முருகு]

**பலாக்கொட்டைச்சொறி** *palākkottai-c-cori*, பெ. (n.) சொறிவகையுள் ஒன்று - கடல்வாழ் ஒருயிரி

**பலாக்கொட்டையரம்** *palā-k-kottai-y-aram*, பெ. (n.) அரவகை (C.E.M.); pit-saw file.

[பலாக்கொட்டை + அரம்.

அரம் = வன்பொருள்களை அராவும் இரும்புக்கருவி]

**பலாங்கம்** *palāṅgam*, பெ. (n.) ஒருவகை மீன்; a kind of fish. (சா.அக.)

**பலாங்காட்சி** *palāṅkāṭci*, பெ. (n.) காட்டுக் கோங்கு; jungle cotton. (சா.அக.)

**பலாச்சவம்** *palāccavam*, பெ. (n.) அனிச்சை; snake jasmine. (சா.அக.)

**பலாச்சுளை** *palā-cculai*, பெ. (n.) பலாப்பழத்தின் கொட்டையோடு கூடியதும் தனித்தனியாகப் பிரிக்கக் கூடியதுமான சதைப்பகுதி; pulp segment in jack fruit

[பலா + சுளை]

**பலாசம்** *palāśam*, பெ. (n.) புரக; palastree. "பலாசக் கோல்கையுந்தாங்கி" (திருவிளை. நகர. 83.)

மறுவ: ஈரப்பலா. கலியாணமுருங்கை

**பலாசினி** *palāśini*, பெ. (n.) தாமரை மணி; lotus seed. (சா.அக.)

**பலாசினை** *palasinaṅai*, பெ. (n.) பரக்க நடுதல்; planting with space. (மு.தா. 125.)

**பலாசேதி** *palācēdi*, பெ. (n.) கிளிமுருக்கு; thorny coral tree. (சா.அக.)

மறுவ: கலியாணமுருங்கை.

**பலாண்டு** *palāṇḍu*, பெ. (n.) ஈருள்ளி; onion. (சா.அக.)

**பலாப்பழம்** *palāppalam*, பெ. (n.) முட்கள் அடர்ந்த, பச்சைநிற தடித்த மேல்தோலையும் வெளிர் மஞ்சள் நிறத்தில் சுளைகளையாக அமைந்த சதைப் பகுதியையும் கொண்ட பெரிய பழம்; jackfruit. 'பலாப்பழச் சுளையைத் தேனில் தோய்த்துத் தின்றால் சுவையும் மிகுதி; வயிற்றுக்குக் கேடும் வராது. (உ.வ.) 'பலாப்பழத்தை ஈக்கள் மொய்ப்பது போல்' (பழ.) 'பலாப்பழத்துக்கு ஈயைப் பிடித்தா விட வேண்டும்' (பழ.)

[பல் → பலா]

**பலாபலி** *palā-pali*, பெ. (n.) அழுக்கிராக் கிழங்கு; horse root.

**பலாமடக்கு** *palāmadakku*, பெ. (n.) சிற்றாமுட்டி; pavania zeylamicā. (சா.அக.)

**பலாவினி** *palāviṅi*, பெ. (n.) பலாவீழி; a medicinal plant. (சா.அக.)

மறுவ: விழுதி

**பலாவு** *palāvu*, பெ. (n.) பலாமடக்கு பார்க்க; see *palāmadakku*. (சா.அக.)

**பலாளிதம்** *palālidam*, பெ. (n.) நஞ்சுப்பாலை;  
a poisonous creeper. (சா.அக.)

**பலானவம்** *palānavam*, பெ. (n.) காட்டாதளை;  
physic nut. (சா.அக.)

**பலிக்கணம்** *palikkaṇam*, பெ. (n.) தேக்கு; teak  
wood tree. (சா.அக.)

**பலிகை** *paligai*, பெ. (n.) பிண்ணாக்கு;  
(வைத்தியபரி); oil cake

**பலிங்கிச்சான்** *palingiccāṇ*, பெ. (n.) ஒரு  
வகைக்கடல் மீன்; a kind of sea fish. (சா.அக.)

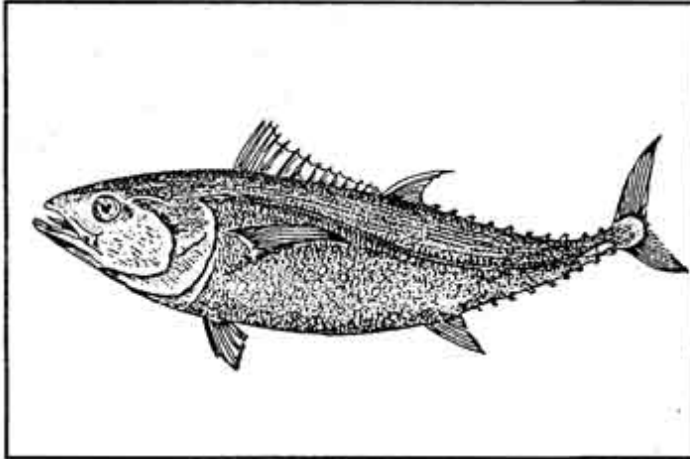

**பலினி** *palini*, பெ. (n.) 1. கோங்குமரம்; silk  
cotton tree. 2. ஞாழல்; different herbs used  
in perfumes and unguents as jasmine, cuscus  
root etc.

**பலுக்கினியன்** *palukkiṇiyaṇ*, பெ. (n.)  
ஆடவை (ஆனி), கடகம் (ஆடி), மடங்கல்  
(ஆவணி), கன்னி (புரட்டாசி) மாதங்களில்  
விதைத்து ஐந்து மாதங்களிற் பயிராகும் சம்பா  
நெல்வகை (இ.வ.); a kind of śambā paddy  
sown in Aṇi and the following three months and  
maturing in five months.

**பலுக்கு<sup>1</sup>-தல்** *palukku-*, செ.கு.வி (v.i.)  
1. தெளிய ஒலித்தல் உச்சரித்தல்; to be pro-  
nounced clearly 'அவன் பேசும் போது  
எழுத்துகள் பலுக்கப்படுகின்றன' 2. தற்  
புகழ்ச்சியாகப் பேசுதல்; to boast 'என்னடி  
மெத்தப் பலுக்குகிறாய்' (மதுரகவி .94)  
3. பேசுதல்; to speak "கண்பலுக்க" (தேவா.  
262,7)

தெ. பலுகு

[பணி → பனி → பலி → பலு → பலுக்கு  
→ பலுக்கு-,]

**பலுக்கு<sup>2</sup>-தல்** *palukku*, 8. செ.குன்றாவி (v.t)  
தெளித்தல் (இ.வ); to sprinkle

[பிலுக்கு → பலுக்கு-,]

**பலுகடி-த்தல்** *palugaḍi-*, 4. செ.குன்றாவி  
(v.t.) நெருங்கி முளைத்த பயிர்களை  
விலக்குதற்கும், வருத்தமின்றிக் களைகட்டு  
தற்குமாகக் கீழ்நோக்கியுள்ள கூரிய பல  
முனைகளையுடைய பலகையால் உழுது  
பண்படுத்துதல். (புறநா. 120, குறிப்பு); to draw  
a harrow over a field to allow of easy weed-  
ing.

மறுவ: தாளியடித்தல்.

[பலுகு → பலுகடி-,]

**பலுகு<sup>1</sup>** *palugu*, பெ. (n.) தாளியடிக்கை;  
harrowing.

க. ஹரகு.

**பலுகு<sup>2</sup>-தல்** *palugu*, செ.கு.வி (v.i.) பல்கு-,  
(பாழ்-அக) பார்க்க; see *palgu*.

[பல்கு → பலுகு-,]

**பலுகுக்கட்டை** *palugu-k-kattai*, பெ. (n.) வயலில் மண்கட்டிகளை உடைத்துச் சம்பரப்பாக்குவதற்கான பல கொழுத்தட்டு; (இ.வ.); harrow

மறுவ. தாளியடிக்குங் கட்டை

[பலுகு + கட்டை]

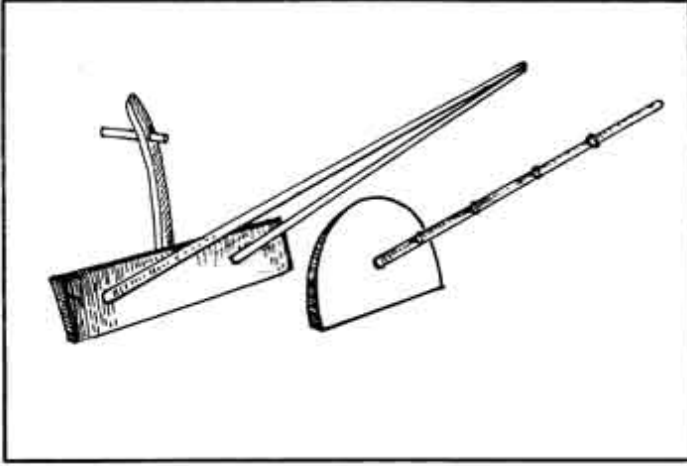

**பலையறுதைலம்** *palai-y-uru-tailam*, பெ. (n.) சிற்றாமுட்டித் தைலம்; (தைல. தைலவ. 27); a kind of herbal oil.

**பலோருகம்** *palōrugam*, பெ. (n.) *பாதிரி* (மலை) பார்க்க; see *pādiri*. trumpet flower

**பவ்வத்து** *pauvattu* பெ. (n.) *பப்பத்து*(வின்.) பார்க்க; see *pappattu*. group of tens

[பப்பத்து → பவ்வத்து]

**பவ்வம்<sup>1</sup>** *pavvam* பெ. (n.) 1. மாக்கணு(குடா); knots in a tree 2. வெள்ளுவா(குடா); full moon 3. பருவ காலம்; season of the year. “நால்வகைப் பவ்வம்” (அருங்கலச். 165)

[பருவம் → பவ்வம்]

**பவ்வம்<sup>2</sup>** *pavvam* பெ. (n.) 1. கடல்; ocean (சீவக. 508.) “எதிரெதிர் கலாவிப் பவ்வங் கொண்டு” 2. நீர்க்குமிழி (குடா); water bubble 3. நுரை (வின்.); froth, foam, spume.

[பா → பாவு → பவ்வு → பவ்வம்]

**பவ்வாதி** *pavvādi*, வி.அ. (adv.) *பப்பாதி*(வின்.) பார்க்க; see *pappādi*.

[பப்பாதி → பவ்வாதி]

**பவ்வியை** *pavviyai*, பெ. (n.) ஆனைத்திப்பிலி; elephant long pepper.

**பவ்வீ** *pa-v-v-i*, பெ. (n.) மலத்தின் இடக் கரடக் கற்பெயர் (நன் .178); faeces. a euphemistic periphrasis.

[ப் + ஈ பீ (பவ்வீ) இடக்கரடக்கல்]

**பவண்** *pavan* பெ. (n.) கொடி (புறநா.109 உரை. பி.ம்); creeper.

**பவணந்தி முனிவர்** *pavanandi munivar* பெ. (n.) நன்னூலியற்றிய சைன முனிவர்; a jain, the author of Nannūl.

(இவர் சமணமுனிவர் ஈரோடு மாவட்டம் பெருந்துறை தொடர்வண்டி நிலையத்திற்கு அண்மையிலுள்ள (சீனாபுரம்) சனகை என்பது இவர் பிறந்து வளர்ந்த ஊராகும். இவ்வூரில் ஆதிநாத தீர்த்தங்கரர் கோயில் இருக்கிறது. சமண முனிவர்கள் இன்றும் வழிபாடு செய்து வருகிறார்கள். பவணந்தி முனிவர் இலக்கிய இலக்கணப் பயிற்சியிற் சிறந்து விளங்கியவர். இவர் காலத்தில் வாழ்ந்திருந்த சீயகங்கள் என்பவன் எல்லோரும் எளிதில் உணர்ந்து கொள்ளுமாறு இலக்கண நூல் ஒன்று செய்ய வேண்டுமென்று இவரை வேண்டிக் கொள்ள இவர் நன்னூல் என்னும் இலக்கண நூலைச் செய்தார். எழுத்து சொல் என்னும் இரண்டை மட்டும் சுருக்கமாகவும் விளக்கமாகவுஞ் செய்யப்பட்ட இவருடைய நன்னூல் இன்றும் சிறப்புடன் விளங்குகிறது.)

**பவணை** *pavaṇai* பெ. (n.) கழுகு (பிங்.); eagle.

[உவளை → உபனை → பவணை]

**பவர்<sup>1</sup>-தல்** *pavar-*, 3. செ.கு.வி. (v.i.) நெருங்கியிருத்தல்; to crowd, to be dense. “கடியமுலை நல்லார் பவரும் வடுகூர்” (தேவா. 1007,4.)

[அவ் → பவ் → பவர்]

**பவர்<sup>2</sup>** *pavar-*, பெ. (n.) நெருக்கம்; denseness. “பவர்சடை யந்தணன்” (கம்பரா. வேள்வி.47.)

[அவ் → பவ் → பவர்]

**பவர்<sup>3</sup>** *pavar*, பெ. (n.) 1. பரந்திருத்தல்; pervasiveness, permeation. “பவர் கொள் ஞானவெள்ளச் சுடர்மூர்த்தி” (திவ். திருவாய். 2,2,6.) 2. அடர்ந்த கொடி; dense creeper. “நறைப்பவர்” (நற்.5.)

**பவழக்கடகம்** *pavaḷa-k-kaḍagam*, பெ. (n.) பவளத்தாற் செய்யப்பட்ட கையணிவகை (s.i.i.26.); coral bracelet

[பவழம் + கடகம்]

**பவழக்காசு** *pavaḷa-k-kāśu*, பெ. (n.) பவளம் பார்க்க; see *pavaḷam*. “பவழக் காசொடு பன்மணி விரைஇ” (பெருங்.இலாவாண.19,142.)

[பவழம் + காசு]

**பவழக்கான்மல்லிகை** *pavaḷa-k-kāṅ-malligai*, பெ. (n.) பவளமல்லிகை (குறிஞ்சிப். 82,உரை.) பார்க்க; see *pavaḷa-malligai*.

[பவழம் + கால் + மல்லிகை]

**பவழநிறச்சாத்தி** *pavaḷanira-c-cātti*, பெ. (n.) நாகதாளி; a species of Tāḷi. (சா.அக.)

**பவழத்திரி** *pavaḷa-t-tiri*, பெ. (n.) பவழ மாலைவகை (பெருங். மசுத. 17, 163); a necklet made of coral.

[பவளம் → பவழம் + திரி]

**பவழம்<sup>1</sup>** *pavaḷam*, பெ. (n.) பவளம் பார்க்க; “பவழம் புனைந்து பருதி சுமப்ப” (கலித்.80.) see *pavaḷam*.

[பவளம் → பவழம்]

**பவழம்<sup>2</sup>** *pavaḷam*, பெ. (n.) அணிகலன்களில் பதிப்பதற்குப் பயன்படுத்தும் இளஞ்சிவப்பு நிறத்தில் கிடைக்கும் கடல்வாழ் உயிரினங்களின் எலும்பிலிருந்து பெறும் விலை மதிப்புடைய பொருள்; (pink or red) coral. “பவழம் போன்ற உதடுகள்”.

**பவழமல்லி** *pavaḷa-malli*, பெ. (n.) வெண்ணிற இதழ்களையும் சிவப்பு நிறக்காம்பையும் கொண்ட மணம் மிகுந்த சிறிய பூ; jasmine (that blooms at night)

[பவழம் + மல்லி]

**பவழமல்லிகை** *pavaḷa-malligai*, பெ. (n.) பவளமல்லிகை (உ.வ.) பார்க்க; see *pavaḷa-malligai*.

[பவழம் + மல்லிகை]

**பவழவாய்** *pavaḷa-vāy*, பெ. (n.) கருத்தங்கும் பை; womb. “பவழவாய்ச் செறுவுதன்னுள்” (சீவக.379.)

[பவழம் + வாய்]

**பவள அகத்தி** *pavaḷa-agatti*, பெ. (n.) செவ்வகத்தி; *sesbania grandiflora*. (சா.அக.)

[பவளம் + அகத்தி]

**பவளக்கல்** *pavaḷa-k-kal*, பெ. (n.) கானகக்கல்; a stone with black dors. (சா.அக.)

[பவளம் + கல்]

**பவளக்காய் மல்லிகை** *pavaḷakkāy malligai*, பெ. (n.) பவளமல்லிகை; coral jasmine. (சா.அக.)

[பவளக்காய் + மல்லிகை]

**பவளக்காலி** *pavaḷa-k-kālī*, பெ. (n.) 1. சிவந்த காலுள்ள ஒரு பறவை; a kind of bird with red legs. 2. பேருயிர்; coral plant. (சா.அக.)

[பவளம் + காலி]

**பவளக்குண்டு** *pavaḷakkunḍu*, பெ. (n.) 1. கடுக்காய்; gall nut 2. சாதிக்காய்; nut meg. (சா.அக.)

[பவளம் + குண்டு]

**பவளக்குருந்தம்** *pavaḷa-k-kurundam*, பெ. (n.) செங்குருந்து; atlantiagenus. (சா.அக.)

மறுவ. பவளக்குருந்து.

**பவளக்குற்றம்** *pavaḷa-k-kurram*, பெ. (n.) பவளத்திலுள்ள குற்றம்; blemishes in the coral. (சா.அக.)

[பவளம் + குற்றம்]

**பவளக்குறிஞ்சா** *pavaḷa-k-kuriñjā*, பெ. (n.) பவளக் குறிஞ்சி பார்க்க; see *pavaḷa-k-kuriñji*.

மறுவ. கனகாம்பரம்

[பவளம் + குறிஞ்சா]

**பவளக்குறிஞ்சி** *pavaḷa-k-kuriñji*, பெ. (n.) 1. சீனப்பூ பார்க்க; see *śīṅga-p-pū*. crape myrtle. 2. மருதோன்றி பார்க்க; see *maruṭōṅṅri*. henna. 3. மருதோன்றி வகை; unarmed orange nail-dye.

[பவளம் + குறிஞ்சி]

**பவளக்குன்றி** *pavaḷa-k-kunri*, பெ. (n.) குன்றிவகை (பதார்த்த.342); crab's eye.

[பவளம் + குன்றி]

**பவளக்குன்றி** *pavaḷa-k-kunri*, பெ. (n.) குன்றிமணி; jeweller's bead.

மறுவ. குண்டுமணி (இக்குன்றிமணியால் வெள்ளை, அரத்த பித்தம், ஈளை, கரப்பான் முதலிய பிணிகள் போம் (சா.அக.)

[பவளம் + குன்றி]

**பவளக்கொடி** *pavaḷa-k-koḍi*, பெ. (n.) 1. கடலில் வளரும் கொடிவகை; red coral, as a marine plant. “தரளக்குவைகளும் பவளக்கொடிகளும் சமந்து” (தேவா.115,5.) 2. வெற்றிலை வகை (G.Sm.D.l.i.215.); a variety of betel. 3. ஓர்அரசி; a queen.

[பவளம் + கொடி]

**பவளக்கொடி மாலை** *pavaḷa-k-koḍi-mālai*, பெ. (n.) பவளக்கொடி என்ற அரசியின் கதைபற்றிப் புகழேந்திப் புலவர் இயற்றியதாகக் கூறப்படும் பாட்டு; a ballad on the queen Pavaḷa-k-koḍi, ascribed to Pugalēndi

[பவளம் + கொடி + மாலை]



பவளக்கொம்பன் *pavaḷa-k-komban*, பெ. (n.) பவள நிறக்கொம்புள்ள யானை (விண்.); elephant with tusks resembling coral in color.

[பவளம் + கொம்பன்]

பவளங்கட்டி *pavaḷaṅ-kattī*, பெ. (n.) பவளமாலையணியும் கொங்கு வேளாளர் வகை (E.T.vi,188.); a sub-division of koṅṅuvāḷiāḷās wearing coral necklace.

[பவளம் + கட்டி]

ஒ.நோ: லிங்கங்கட்டி

பவளச்சர்க்கரைவள்ளி *pavaḷa-c-carkkarai valli*, பெ. (n.) சிவப்புச் சர்க்கரைவள்ளி; red variety of sweet potato. (சா.அக.)

[பவளம் + சர்க்கரைவள்ளி]



பவளச்செவிக்கீரை *pavaḷa-c-cevi-k-kirai*, பெ. (n.) எலிச்செவி; a kind of edible greens.

[பவளம் + செவி + கீரை]

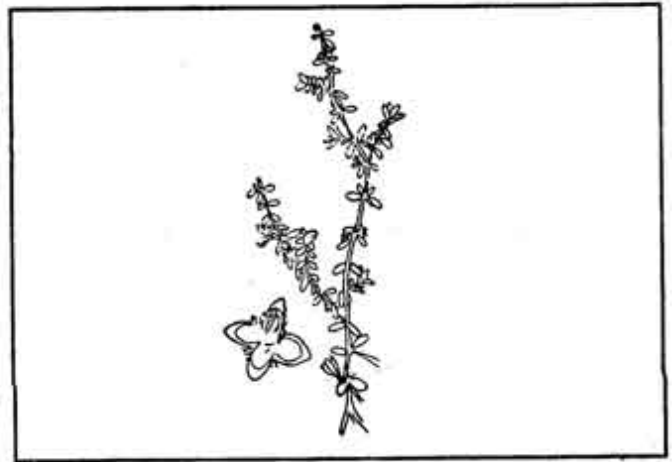

பவளச்சேர்க்கை *pavaḷa-c-cērkkaḷai*, பெ. (n.) முருங்கைக்கல்; coral polyps. (சா.அக.)

[பவளம் + சேர்க்கை]

பவளச்சோளம் *pavaḷa-c-cōḷam*, பெ. (n.) சிவப்புச் சோளம்; red miaze (சா.அக.)

[பவளம் + சோளம்]

பவளத்தாவடம் *pavaḷa-t-tavaḍam*, பெ. (n.) பவளமாலை (H.C.M.); coral necklace.

[பவளம் + தாழ்வடம் → தாவடம்]



பவளத்தீவு *pavaḷa-t-tīvu*, பெ. (n.) ஒரு தீவு; (கடல் நடுத்தீவு) coral Island "பவளத்தீவினி னுறைபவா" (கம்பரா. படைக்காட்.13.)

[பவளம் + தீவு]

**பவளத்துத்தி** *pavaḷa-t-tutti*, பெ. (n.) கற்பக மூலிகையெனக் கருதப்படும் சிவப்புத்துத்தி; red and pink abutilon. (சா.அக.)

[பவளம் + துத்தி]

**பவளத்துவம்** *pavaḷattuvam*, பெ. (n.) புளல்முருங்கை; Indian coral tree. (சா.அக.)

**பவளநிறம்** *pavaḷaniram*, பெ. (n.) பவளத்தின் ஆறுவகை நிறம்; six different colours of coral. (சா.அக.)

[பவளம் + நிறம்]

**பவளநீர்** *pavaḷa-nir*, பெ. (n.) அரத்தம் (சங்.அக.); blood.

[பவளம் + நீர்]

**பவளநெடுங்குஞ்சியோன்** *pavaḷa-nedun-kuñjiyōṇ*, பெ. (n.) வயிரவர் (விண்.); bhairava.

[பவளம் + நெடும் + குஞ்சி + ஆன் → ஒன்]

ஆவோ வாதல் செய்யுளுள்ளாதலின் குஞ்சியான் குஞ்சியோ னாயிற்று

**பவளநெய்ச்சிட்டி** *pavaḷaneyccitti*, பெ. (n.) சிவப்பு நெய்ச்சிட்டி என்னும் காட்டுச்சீரகம்; wild cumin. (சா.அக.)

[பவளம் + நெய்ச்சிட்டி]

**பவளப்பழம்** *pavaḷa-p-paḷam*, பெ. (n.) முற்றின பவளம்; red coral.

[பவளம் + பழம்]

ஒ.நோ. தெங்கம்பழம், நெருஞ்சிப்பழம்.

**பவளப்பிச்சி** *pavaḷa-p-picci*, பெ. (n.)

1. பவளக்கொடி பார்க்க; see *pavaḷa-k-koḷi*.
2. பவளமல்லிகை; coral jasmine. (சா.அக.)

[பவளம் + பிச்சி]

**பவளப்புற்று** *pavaḷa-p-puṟṟu*, பெ. (n.) வைப்புச் செய்ந்நஞ்சு வகை (விண்.); a prepared arsenic, one of 32.

[பவளம் + புற்று]

**பவளப்பூச்சி** *pavaḷa-p-pūcci*, பெ. (n.) ஓர் வகைக் கடல் மீன் (சா.அக.); a kind of sea-fish.

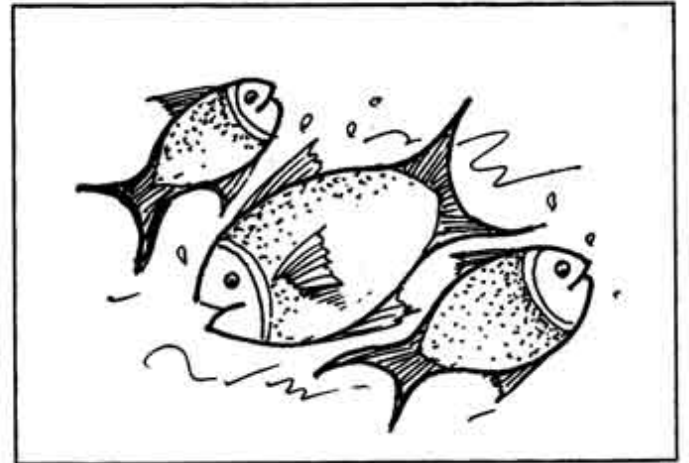

**பவளப்பூண்டு** *pavaḷa-p-pūṇḍu*, பெ. (n.)

1. செடிவகை; a species of glasswort, 2. உமரி, பார்க்க (விண்.); marsh samphire see *umari*.

[பவளம் + பூண்டு]

**பவளப்பூல்** *pavaḷa-p-pūl*, பெ. (n.) பவளப்பூல்

(சங்.அக.) பார்க்க; see *pavaḷa-p-pūlā*

[பவளம் + பூல்]

**பவளப்பூலா** *pavaḷa-p-pūlā*, பெ. (n.)

சிவப்பப்பூலா, 2 (L) பார்க்க; see *sivappu-p-pūlā* coral berry tree.

[பவளம் + பூலா]

**பவளபற்பம்** *pavaḷaparṇam*, பெ. (n.) பவளத்தாற் செய்யப்பட்ட மிக நுண்ணிய தூள்; a white calx made of red coral.

[பவளம் + பற்பம்]

மறுவ: பவளப்பொடி.

**பவளபாதத்தோன்** *pavaḷapādattōṅ*, பெ. (n.) வழலைக்கட்டி; soap. (சா.அக.)

**பவளம்<sup>1</sup>** *pavaḷam*, பெ. (n.) ஒன்பான் மணியுள் ஒன்று; red coral, stony axis of stem of gorgonian. one of onbāṅ-maṅi. q.v. “பவளத்தன்னமேனி” (குறுந்.1.) “பவளக் கொடி” “பவளமால் வரையினில வெறிப்பது போல்” (திருவாத.காப்பு.)

மறுவ: துகிர், துப்பு அரத்தம், துவர்,

[பவளம்]

**பவளம்<sup>2</sup>** *pavaḷam*. பெ. (n.) பூவழலை; menstrual blood. (சா.அக.)

**பவளம்** *pavaḷa-maṅi* பெ. (n.) பவளத்தாலாகிய கையணி; red coral bracelet.

[பவளம் + மணி]

**பவளமல்லிகை** *pavaḷa-malligai*, பெ. (n.) மரவகை (L.); night-flowering jasmine.

தெ. பகடமல்லெ. க. ஹவளமல்லிகெ

[பவளம் + மல்லிகை]

**பவளமாலை** *pavaḷa-mālai*, பெ. (n.) பவளத்தாலான கழுத்தணி வகை (H.C.M.); coral necklace

[பவளம் + மாலை]

**பவளமீன்** *pavaḷa-miṅ*, பெ. (n.) வண்ணத்துப் பூச்சிமீன் (முகவைமீன்.); butterfly fish.

[பவளம் + மீன்]

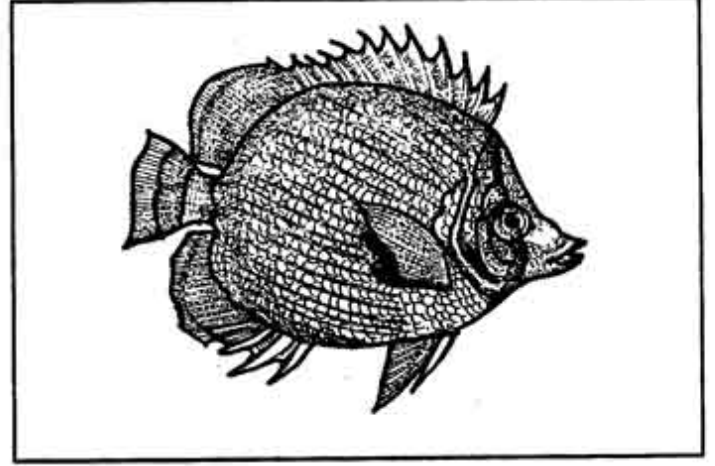

**பவளமுத்து** *pavaḷa-muttu*, பெ. (n.) சிவப்பு முத்து; pink pearl. (சா.அக.)

[பவளம் + முத்து]

**பவளமூக்கரைச்சாரணை** *pavaḷa-mūkkarai-c-cāraṇai*, பெ. (n.) சிவப்பு மூக்கரைச்சாரணை; red shaurany. (சா.அக.)

[பவளம் + மூக்கரை + சாரணை]

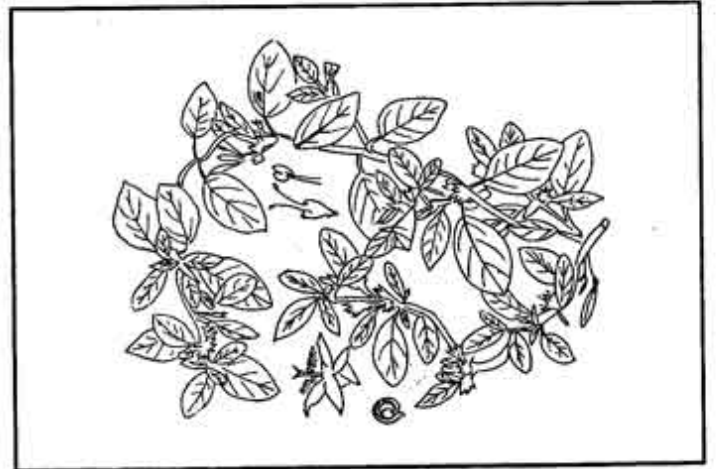

**பவளவகத்தி** *pavaḷa-v-agatti*, பெ. (n.) செவ்வகத்தி; west India sesbeane. (சா.அக.)

[பவளம் + அகத்தி]

**பவளவங்கசெந்தூரம்** *pavaḷavaṅgaśendūram*, பெ. (n.) பவளமும் வங்கமும் சேர்ந்து செய்யப்பட்ட செந்தூரம்; calcined red of coral and tin. (சா.அக.)

[பவளம் + வங்கம் + செந்தூரம்]

**பவளவங்காரவாச்சி** *pavaḷa-vaṅgāra-vācci*, பெ. (n.) ஒருவகைக் கீரை; a kind of pot herb used as edible greens. (சா.அக.)

பூடுவகை (விண்.); sea-purslane.

[பவள + வங்கார + வாச்சி]

**பவளவடம்<sup>1</sup>** *pavaḷa-vaḍam*, பெ. (n.) பவழத்தாற் கட்டிய மாலை (திவ்.பெரியாழ். 1,9,2,வ்யா.); a garland made of corals.

[பவளம் + வடம்]

**பவளவடம்<sup>2</sup>** *pavaḷa-vaḍam*, பெ. (n.) பவளத்தாலான முன்கை வளை; wristlet of coral. “மணிக்கட்டில் சாத்தின சிறப்பவளவடமு” (திவ். பெரியாழ். 1, 5, 10, வ்யா)

[பவளம் + வடம்]

**பவளவடிவன்** *pavaḷa-vaḍivan*, பெ. (n.) முருகன் (நாமதீப.31.); Murugan, as red-complexioned.

[பவளம் + வடிவன்]

**பவளவல்லி** *pavaḷavalli*, பெ. (n.) செவ்வல்லி; red Indian waterlily. (சா.அக.)

[பவளம் + வல்லி]

**பவளவறுகு<sup>1</sup>** *pavaḷa-v-ārugu*, பெ. (n.) அறுகம்புல் வகை (மூ.அ.); a kind of bermuda grass.

[பவளம் + அறுகு]

மறுவ. செவ்வறுகு. (உயிர்ப்பு வினையிலேற்படும் சிக்கலுக்கு இச் செவ்வறுகுச் சாறு பயன்தரவல்லது.)

**பவளவாருதி** *pavaḷavāruṭi*, பெ. (n.) சிறுசண்பகம்; cananga of flower tree. (சா.அக.)

**பவளவாளை** *pavaḷa-vālai*, பெ. (n.) மீன்வகை; a kind of fish. “பவளவாளை மூக்கன் வாளை” (பறாளை.பள்ளு.16.)

[பவளம் + வாளை]

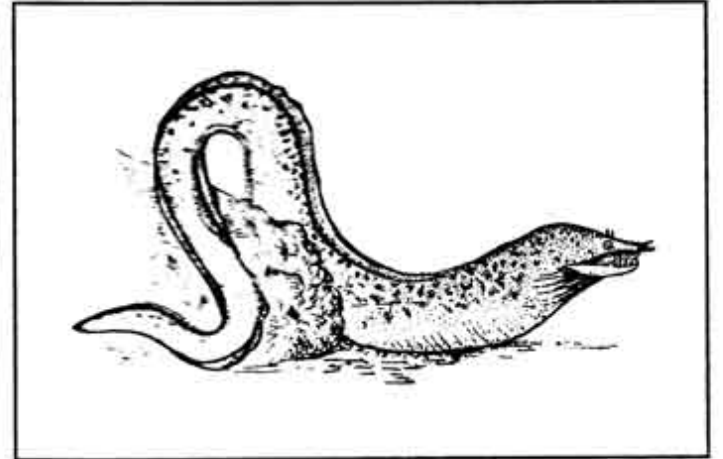

**பவளவிழா** *pavaḷa-viḷā*, பெ. (n.) எழுபத்தைந்தாம் ஆண்டின் நிறைவை ஒட்டிக்கொண்டாடப்படும் விழா; celebration marking the completion of 75th year; (in india) platinum jubilee. “கல்லூரிகள், பல்கலைக் கழகங்கள் ஆகியவை பவளவிழாக் கொண்டாடப்படுகின்றன”

[பவளம் + விழா]

**பவளிம்பு** *pavaḷimbu*, பெ. (n.) குழந்தையைத் தூயில்விக்கப்பாடும் தாலாட்டுப் பாட்டு; lullaby.

தெ. பல்விலிம்பு

பா →

**பவன்** *pavan*, பெ. (n.) 1 சிவபிரான்; siva. “பவனே போற்றி” (திருவாச.4,176.) 2. கடவுள் (பிங்); God. as self-existent. 3. புதிதாய் உண்டாவது; that which just comes into being, as a bud. “பவனாயிருப்பதொரு ஆலந்தளிர்” (ஈடு,2,2,7.)

[பவம் → பவன்]

**பவன்** *pavan*, பெ. (n.) உருத்திரரு ளொருவர் (குக்கயாகப். 443, உரை); a Rudra

[பவம் → பவனம் + சக்கரம்]

**பவனசக்கரம்** *pavana-śakkaram*, பெ. (n.) ஓரைச்சக்கரம் (வின்.); zodiac.

[பவம் → பவனம் + சக்கரம்]

**பவனசம்** *pavanasam*, பெ. (n.) பவனாசனம் பார்க்க; see *pavanāśanam*. ‘பவனசகுலம்’ (பாரத. பதினாறாம்.23.)

[பவனம் + ஆசனம் → பவனசம்]

**பவனம்<sup>1</sup>** *pavanam*, பெ. (n.) 1. பவமானன் (பிங்.) பார்க்க; “பாரகந்திருவடியாப்பவனம் மெய்யா” (திவ்.பெரியதி.6,6,3.) 2. நெல்முதலியன தூற்றுமை (வின்.); winnowing, as grain.

**பவனம்<sup>2</sup>** *pavanam*, பெ. (n.) 1. வீடு (பிங்.); house, dwelling, abode “பாலறிமாக்கடம் பவனம்” (திருவாலவா. நகர.8.) 2. அரண்மனை; palace, castle. “பருமணிப் பவனத் தெய்தினான்” (இரகு.இரகுவு.30.) 3. நிலம் (பிங்.); earth. 4. உலகப்பொது; world 5. ஓரை (பிங்.); zodiacal sign. 6. நாகலோகம் (சூடா.); nether world of the nāgās 7. பாம்பு (திவ்.); serpent. 8. துறக்கம்; indrais heaven. “பவனமிச் சடங்கொண் டேகி” (உபதேசகா.

உருத்திராக்.89.) 9. விமானம்; chariot; celestial car. “சென்றுதன் பவனம் புக்கான்” (மேருமந்.204.) 10. பூனை (திவா.); cat.

**பவனம்<sup>3</sup>** *pavanam*, பெ. (n.) ஓரைச்சக்கரக் குறி; zodiacal sign; “சங்கரணூர்தி நாமந்தங்கிய பவனந்தன்னில்” (சேதுபு.இராமனுரு.8.8.)

மறுவ: அரத்தை.

**பவனவாசல்** *pavana-vāsal*, பெ. (n.) பவனவாய்(வின்.) பார்க்க; see *bavanavāy*.

[பவனம் + வாசல்]

**பவனவாய்** *pavana-vāy*, பெ. (n.) எருவாய் (வின்.); anus, fundament, as passage for wind (w.)

[பவனம் + வாய்]

**பவனவெளிச்செவி** *pavana-veji-c-cevi*, பெ. (n.) சிவப்பு எலிச்செவிக்கீரை; a red variety of rat ear plant.

**பவனன்** *pavanan*, பெ. (n.) பவமானன் பார்க்க; see *pavamānan*. ‘பவனனிற்றிரிகுறா’ (கம்பரா. தாடகை41.)

[பவமானன் → பவனன்]

**பவனிக்குடை** *pavani-k-kuḍai*, பெ. (n.) அரசன் உலாவருகையிற் பிடிக்குங் குடை (சீவக. 2369, உரை); umbrella held over a king in stabe procession.

[பவனி + குடை]

**பவனிபோ-தல்** *pavaṇi-pō-*, செ.கு.வி. (v.i.)  
பவனிவா-, பார்க்க; see *pavaṇivarutal*.

[பவனி + போ + தல்]

**பவனிவா-தல் (பவனி வருதல்)** *pavaṇi-vā-*, 18. செ.கு.வி. (v.i.) உலாவருதல்; to parade, go in procession; to ride in state.

[பவனி + வா-, (வருதல்)]

**பவாசிவித்து** *pavāśi-vittu*, பெ. (n.)  
கார்போகவரிசி; scrufty pea, psoralla.

**பவானி<sup>1</sup>** *pavāṇi*, பெ. (n.) 1. உமாதேவி (பிங்.);  
parvati. 2. காவிரியிற் கலப்பதோர் கிளையாறு;  
a tributary of the kāvēri.

**பவானி<sup>2</sup>** *pavāṇi*, பெ. (n.) 1. கொற்றவை;  
Durga. “பவானியடி சிந்தனையில் வந்தனை  
செய்தே” (சிவரக. தூருக. 12) 2. உமையவள்;  
parvati. “பவானி முதலாப்புகறுந்தனி  
நாமங்கள் செப்பி” (சிவரக. கணபதியுடன்  
கடவு. 7)

**பவி<sup>1</sup>-த்தல்** *pavi-*, 4. செ.கு.வி. (v.i.)  
உண்டாதல்; to be realised happen. “யாவும்  
பவிக்கும் நின்னிடத்தே” (திருக்காளத். 4,  
காளன். 52)

**பவி<sup>2</sup>** *pavi*, பெ. (n.) இடியேறு (வின்.); thun-  
derbolt, weapon of indra.

**பவிகம்** *pavigam*, பெ. (n.) சிறப்பு (யாழ்.அக.);  
good, merit;

**பவிசு<sup>2</sup>** *paviśu*, பெ. (n.) (பே.வ.) (திடீரென்று  
வரும்) மேல்நிலை; தகுதி; status (newly ac-  
quired.) “அவனுக்குப் பவிசு வந்து விட்டது,  
அதனால்தான் இப்படி எல்லாம் ஆடுகிறான்”.

**பவிடிய புராணம்** *pavidiya-purāṇam*, பெ. (n.)  
பதினெண் தொன்மத்தொன்று; one of  
pāṭiṇeṇ-purāṇam, q.v.

[பவிடியம் + புராணம்]

**பவித்திரமாலை** *pavittira-mālai*, பெ. (n.)  
பட்டால் அல்லது நூலால் முடிப்புக்களுடன்  
செய்யப்பட்ட மாலை வகை; necklace of silk  
or cotton thread knotted in a special way.

[பவித்திரம் + மாலை]

**பவித்திரமுடிச்சு** *pavittira-muḍiccu*, பெ. (n.)  
மகளிர்கூந்தலின் முடிப்பு வகை (இ.வ.); a  
kind of knot in which the hairtuft is tied.

[பவித்திரம் + முடிச்சு]

**பவித்திரவிரல்** *pavittira viral*, பெ. (n.)  
முத்திரை விரல் (கொ.வ.); the ring finger  
on which is worn the pavittiram.

[பவித்திரம் + விரல்]

**பவித்திரன்** *pavittiraṇ*, பெ. (n.) தூயவன்;  
consecrated or sacred person; pure, holy  
man. “நீண்முடி கவித்தனன் பவித்திரற்  
றொழுதே” (சீவக. 2366.)

[பவித்திரம் → பவித்திரன்]

**பவிதம்** *pavidam*, பெ. (n.) மிளகு (வைத்தியபரி.); pepper.

**பவியம்** *paviyam*, பெ. (n.) உகா பார்க்க; see *ugā*. a kind of tree.

**பவினி** *pavini*, பெ. (n.) நாணல்; (வைத்தியபரி.); reed.

**பவுண்டிற்கம்** *pavunḍirgam*, பெ. (n.) கரும்பு; sugar-cane.

**பவுத்துவம்** *pavuttuvam*, பெ. (n.) மரகதம்; (வைத்தியபரி.); emerald.

**பவுரி** *pavuri*, பெ. (n.) கூத்தின் விகற்பம்; “பதியாயிருந்த தேகப்பவரிகுலையாமலே” (சூய. சித்தாக. 4.)

**பழக்கங்காட்டு-தல்** *paḷakkāṅ-kāṭṭu-*, 9. செ.கு.வி. (v.i.) தீயொழுக்கத்தை வெளிப்படுத்துதல் (வின்.); to betray bad habits.

[பழக்கம் + காட்டு-,]

**பழக்கம்<sup>1</sup>** *paḷakkam*, பெ. (n.) 1. பயிற்சி; initiation, training, exercise, use. “பழக்கமோ டர்ச்சித்த மாணி” (தேவா. 542, 5.) 2. வழக்கம்; habit, practice, custom. திருமணத்தில் நலங்கு வைப்பது வழக்கம். 3. அறிமுகம்; conversation, intimacy, intercourse, acquaintance, association. 4. ஒழுக்கம் (வின்.); manners, behaviour. 5. திறமை; expertness, cleverness, dexterity acquired by practice. 6. அமைதிக் குணம் (வின்.); tameness; domestication.

[பழகு → பழக்கம்]

**பழக்கம்பண்ணல்** *paḷakkam paṇṇal*, பெ. (n.) ஒன்றை இடையறாது பயிலல்; practising. (சா.அக.)

[பழக்கம் + பண்ணல்]

**பழக்காடி** *paḷakkāḍi*, பெ. (n.) பழச்சாறி லிறக்கிய காடி; fermented fruit juice like wine. (சா.அக.)

[பழம் + காடி]

**பழக்கவழக்கம்** *paḷakka-vaḷakkam*, பெ. (n.) தொடர்ந்து பின்பற்றப்பட்டு வரும் செயல் முறை; நடைமுறை; customs and habits. “ஒவ்வொரு நாட்டுக்கும் தனித்தனியான பழக்க வழக்கங்கள் உள்ளன”, “அவருடைய பழக்கவழக்கங்களெல்லாம் சற்று வேறுபாடுடையனவாய் இருக்கும்”

[பழக்கம் + வழக்கம்]

**பழக்கமுடையார்** *paḷakkam-uḍaiyār*, பெ. (n.) சிற்றூர்த் தெய்வம்; a village deity.

[பழக்கம் + உடையார்]

**பழக்காய்** *paḷa-k-kāy*, பெ. (n.) செங்காய் (உ.உ.); fruit, nearly ripe.

[பழம் + காய்]

**பழக்கு<sup>1</sup>-தல்** *paḷakku-*, 8. செ.குன்றாவி. (v.t.) 1. பழகச் செய்தல்; to train, domesticate. 2. பழக்கம் ஏற்படும்படி செய்தல்; make a habit of (sth.); habituate (oneself to sth.) “குழந்தையை எப்போதும் தூக்கிக் கொண்டு போய் பழக்கிவிட்டு, இப்போது நடக்கச் சொன்னால், அழுகிறான்”, “காலையில் எழுந்ததும் தேநீர் கொடுத்துப் பழக்காதே”

க. பழக்கிசு

[பழக்கம் → பழக்கு-,]

**பழகாடி** *paḷagādi*, பெ. (n.) பட்டறிவுடையவன் (யாழ்ப்ப.); person initiated or trained.

[பழகு + ஆள் → பழகாள் → பழகாளி → பழகாடி]

**பழகாத பழக்கம்** *paḷagādapaḷakkam*, பெ. (n.) கெட்ட பழக்கம்; bad habits. (சா.அக.)

[பழகாத + பழக்கம்]

**பழகினமுகம்** *paḷagiṇa-mugam*, பெ. (n.) அறிந்த முகம்; familiar face.

[பழகின + முகம்]

**பழகு<sup>1</sup>-தல்** *paḷagu-*, செ.கு.வி. (v.i.)

1. பயிலுதல்; to practise, to become initiated; to be used; to be habituated. “பழகு நான் மறையின் பொருளாய்” (திவ். நாய்ச். 4, 10.) 2. உறவு கொள்ளுதல்; to become acquainted, to be familiar. 3. பதப்படுதல் (வின்.); to become fitted, tempered, wholesome, as a utensil or tool. 4. சாதுவாதல்; to become broken or trained, as an animal; to be tamed, as a savage (w.) 6. இணக்கமாதல்; to agree, as a house, village, etc. ‘ஊர் உடம்புக்குப் பழகி விட்டது’ 6. ஊடாடுதல் (வின்.); to be customary, familiar. 7. நாட்படுதல் (இ.வ.); to be old. ‘பழகப்பழகப் பாலும் புளிக்கும்’ (பழ.)

[பழகு → பழகு-,]

**பழகு<sup>2</sup>-தல்** *paḷagu-*, செ.குன்றாவி. (v.t.) பள்கு (Mss.) பார்க்க; see *paḷgu-*,

**பழங்கண்** *paḷaṅ-kaṇ*, பெ. (n.) 1. துன்பம்; distress, affliction, sorrow, vexation. “பகைவ ராரப் பழங்கண் ணருளி” (பதிற்றுப். 37, 3.)

“முனிவரிமையவர் தம்பழங்கணீங்க” (சிவராத். கடவுள். 8.) 2. மெலிவு (பிங்.); loss of strength, or power, weariness, lassitude emaciation. thinness. 3. ஒலி (சூடா.); sound.

[பழ-மை + கண் → பழங்கண்]

**பழங்கண்ணோட்டம்** *paḷa-ṅ-kaṇṇōṭṭam*, பெ. (n.) நெடுநாட் பழக்கத்தால் நிகழும் இரக்கம் (குறள். 1292, உரை.); sympathy felt on account of old and long acquaintance.

[பழ-மை + கண்ணோட்டம்]

**பழங்கணக்கு** *paḷa-ṅ-kaṇakku*, பெ. (n.)

1. பழைய கணக்கு; old account, account previously settled. 2. சென்று கழிந்த செய்தி; something obsolete. “அந்தப் பழங் கணக்கினைப் பார்ப்பதி லென்னே” (அருட்பா. ii, கொடிவண். 6.)

[பழ-மை + கணக்கு]

**பழங்கணாளர்** *paḷaṅgaṇ-āḷar*, பெ. (n.)

துன்பற்றோர்; distressed persons.

[பழங்கண் + ஆள் + அர்]

**பழங்கதை** *paḷa-ṅ-kadai*, பெ. (n.) 1. முன்

வரலாறு; story of ancient times. 2. மறந்த செய்தி; a past event, long forgotten. 3. *பழங்காதை* பார்க்க; see *paḷa-ṅ-kādai*.

[பழ-மை + கதை]

**பழங்கந்தை** *paḷa-ṅ-kandai*, பெ. (n.) கிழிந்த

துணி; worn-out rags, tatters.

[பழ-மை + கந்தை]



**பழங்கலம்** *paḷa-ṅ-kalam*, பெ. (n.) ஆண்ட பாத்திரம் (வின்.); used or old vessel.

[பழ-மை + கலம்]

**பழங்கள்** *paḷa-ṅ-kal*, பெ. (n.) விளைந்து புளித்த கள்; old liquor matured with keeping. 'விளைத்த பழங்க ளனைத்தாய்' (பு.வெ. 1. 2, இருபாற். 14.)

[பழ-மை + கள்]

**பழங்கறி** *paḷa-ṅ-kari*, பெ. (n.) முதனாட் சமைத்து மிஞ்சியதை மறுநாள் பயன் கொள்ளுதற்கேதுவாய்ப் பக்குவப்படுத்திய கறி (இ.வ.); remnant of relishes rehashed and preserved

[பழ-மை + கறி]

**பழங்காசு** *paḷa-ṅ-kāśu*, பெ. (n.) பண்டை நாளில் வழங்கிய நாணயவகை (I.M.P.Rd. 21.); a coin of ancient times.

[பழ-மை + காசு]

**பழங்காடி** *paḷa-ṅ-kāḍi*, பெ. (n.) மிகப் புளித்த காடி; sour vinegar.

[பழ-மை + காடி]

**பழங்காதை** *paḷa-ṅ-kāḍai*, பெ. (n.) தொன்மம்; purāṇa, as an old story. "பழங்காதை மூவாறினுள்" (சேதுபு. அவைய. 3.)

[பழ-மை + காதை]

**பழங்காய்** *paḷaṅgāy*, பெ. (n.) வேம்பு; margosa fruit. (சா.அக.)

**பழங்காய்ச்சல்** *paḷa-ṅ-kāyccal*, பெ. (n.) நமட்டசரம்; long continued fever.

**பழங்கிடையன்** *paḷa-ṅ-kidaiyaṅ*, பெ. (n.) கட்டுக்கிடைய்ப் பண்டம் (பாழ்ப்ப.); old commodities, goods lying long unsold.

[பழ-மை + கிடையன்]

**பழங்கிணறு** *paḷa-ṅ-kiṇaru*, பெ. (n.) பாழான கிணறு (இ.வ.); unused well.

மறுவ. பா(மு)ங்கிணறு (கொ.வ.)

[பழ-மை + கிணறு]

**பழங்கிணறு தூர்வாங்கு-தல்** *paḷaṅ-kiṇaru tūr-vāṅgu-*, 5. செ.கு.வி. (v.i.) மறந்துபோன செய்திகளை நினைப்பூட்டிப் பேசுதல் (இ.வ.); to talk about old and forgotten things

[பழ-மை + கிணறு + தூர்வாங்கு-]

**பழங்குடி<sup>1</sup>** *paḷa-ṅ-kuḍi*, பெ. (n.) பழமையான குடி; ancient family. "பதியெழ லறியாப் பழங்குடி" (மலைபடு. 479.)

[பழமை + குடி]

**பழங்குடி<sup>2</sup>** *paḷa-ṅ-kuḍi*, பெ. (n.) ஒரே வகையான, பழமையான வாழ்க்கை முறையைப் பின்பற்றி ஓர் இடத்தில் காலம் காலமாக வாழும் குழுகாயத்தினர்; tribe; tribal people. "பழங்குடி மக்கள்" "பழங்குடியினரின் வாழ்க்கை முறை, உணவு, உடை, பழக்க வழக்கங்கள் முதலியவற்றில் கட்டுப்பாட்டோடு வாழ்ந்து வந்தனர்".

[பழம் + குடி]

**பழங்குடி<sup>3</sup>** *paḷa-ñ-kudi*, பெ. (n.) தொன்று தொட்டு மேம்பட்டு வருகின்ற குடியின் கட்பிறந்தவர்; the inheritor of the great ancient family. “வழங்குவதுள் வீழ்ந்தக்கண்ணும் பழங்குடி பண்பிற்றலைப் பிரிதலின்று” (திருக்.955.)

**பழசு** *paḷaśu*, பெ. (n.) நாட்பட்டது; that which is old or damaged by time. “தேன் அல்பமுமாய்ப் பழசுமாயிருக்கும்” (திவ். திருநெடுந், 26,வியா,226.)

க. பழசு

[பழமை → பழசு]

**பழசுபடு-தல்** *paḷaśupaḍu-*, 20. செ.கு.வி  
1. வலிமைகுன்றுதல்; losing in essence becoming stale. 2. பழையதாதல்; becoming old by losing its freshness. (சா.அக.)

[பழசு + படுதல்]

**பழஞ்சரக்கு** *paḷañ-carakku*, பெ. (n.)  
1. பழங்கிடையன் பார்க்க; see *paḷa-ñ-kidaiyan*  
2. தூய்ப்பு; karma of past births whose effect has begun to operate. “வறிதே தீயப் பழஞ்சரக்கும்” (மதுரைப்.49.)

[பழமை + சரக்கு]

**பழஞ்சலாகையச்சு** *paḷa-ñ-calāgai-y-accu*, பெ. (n.) பழைய காக வகை(s.i.i.v,91.); a kind of old coin.

[பழமை + சலாகை + அச்சு]

சலாகை = skt.

**பழஞ்சாதம்** *paḷa-ñ-cādam*, பெ. (n.) பார்க்க, பழஞ்சோறு, see *paḷa-ñ-cōru*.

[பழம் + சாதம்]

சாதம் = skt.

**பழஞ்சி** *paḷañgi*, பெ. (n.) பழஞ்சோறு (நெல்லை) பார்க்க; see *paḷa-ñ-cōru*.

[பழங்கஞ்சி → பழஞ்சி]

**பழஞ்சிட்டம்** *paḷañciṭṭam*, பெ. (n.) பழைய சிட்டக்கல்; old overburnt brick. (சா.அக.)

[பழம் + சிட்டம்]

**பழஞ்சீலை** *paḷañcīlai*, பெ. (n.) பழையதுணி; old cloth. (சா.அக.)

[பழம் + சீலை]

**பழஞ்சுரத்துக்கட்டி** *paḷañcurattu-k-katti*, பெ. (n.) மண்ணீரல் வீக்கம்; spleen enlarged due to fever. (சா.அக.)

[பழம் + சுரம் + அத்து + கட்டி]

**பழஞ்செய்க்கடன்** *paḷañ-cey-k-kadan*, பெ. (n.) நிலவரி நிலுவை; unpaid balance of land revenue, “பழஞ்செய்க்கடன் வீடு கொண்டது” (புறம்,35உரை.)

[பழம் + செய் + கடன்]

**பழஞ்செருக்கு** *paḷa-ñ-cerukku*, பெ. (n.) மிகுந்த குடிவெறி; inebriety, intoxication. “பழஞ்செருக்குற்ற வனந்தர்ப்பாணியும்” (மணிமே.7,72.)

[பழம் + செருக்கு]

**பழஞ்சொல்** *paḷa-ñ-col*, பெ. (n.) பழமொழி (குடா.); proverb, maxim. “அங்கு அப்பழஞ்சொல் புதுக்கும் எம்அச்சத்தால்” (திருவாச.7:19,2)

[பழம் + சொல்]

**பழஞ்சோற்றுத்தண்ணீர்** *paḷa-ñ-cōṛru-t-taṇṇīr*, பெ. (n.) நீராகாரம் (யாழ்ப்.); water strained from cold rice kept from overnight (j.)

[பழம் + சோற்று + தண்ணீர்]

**பழஞ்சோறு** *paḷa-ñ-cōru*, பெ. (n.) பழைய சோறு; boiled rice preserved in water and kept overnight. “பழஞ்சோற்றுப் புகவருந்தி” (புறநா.395.) “பழஞ்சோறும் வெங்காயமும் வேளாண் மக்களின் காலை உணவு”

[பழம் + சோறு]

**பழந்தக்கராகம்** *paḷa-n-takka-rāgam*, பெ. (n.) ஒருவகைப் பழைய பண் (பிங்.); (mus.) an ancient melody-type.

[அராகம் → ராகம் =skt.]

[பழம் + தக்கராகம்]

**பழந்தண்டுலம்** *paḷantaṇḍulam*, பெ. (n.) பழைய அரிசி; stocked rice. (சா.அக.)

[பழம் + தண்டுலம்]

**பழந்தண்ணீர்** *paḷ-ñ-taṇṇīr*, பெ. (n.) சோற்றுநீர் (நீராகாரம்) (உ.வ); water allowed to stand overnight on cooked rice.

[பழம் + தண்ணீர்]

**பழந்தரை** *paḷa-ñ-tarai*, பெ. (n.) நெடுங்கால வேளாண்மையால் செழிப்பிழந்த நிலம்; land grown less fertile on account of long cultivation (w.)

[பழம் + தரை]

**பழந்தின்னிவவ்வால்** *paḷan-tinṇi-vavvāi*, பெ. (n.) வவ்வால் வகை; flying fox, as a frugivorous bat.

[பழந்தின்னி + வெளவால்]

**பழந்துட்டு** *paḷa-n-tuṭṭu*, பெ. (n.) காலணா மதிப்புக் கொண்ட பழைய காசுவகை; (இ.வ) an old coin = 3 pies,

[பழம் + துட்டு]

**பழந்தேன்** *paḷan-tēn*, பெ. (n.) நாட்பட்டதேன்; old and long kept honey. (சா.அக.)

[பழம் + தேன்]

**பழநடை** *paḷa-naḍai*, பெ. (n.) வழக்கம்; custom. “பழநடைசெய் மந்திரவிதியிற் பூசனை” (திவ்.பெரியதி.2,3,4.)

[பழம் + நடை]

**பழநி** *paḷani*, பெ. (n.) திண்டுக்கல் மாவட்டத்தில் முருகக்கடவுள் கோயில் கொண்டிருக்கும் திருவாவினன்குடி என்னும் இடம்; a murugan shrine in Dindugal district.

[பொதினி → பழனி]

**பழப்பாக்கு** *paḷa-p-pākkū*, பெ. (n.) முதிர்ந்த பாக்கு(வின்); ripe areca nut.

[பழம் + பாக்கு]

**பழப்பாசம்** *paḷappāśam*, பெ. (n.) கருஞ்சீரகம் (மலை); black cumin.

**பழப்புளி** *paḷa-p-puḷi*, பெ. (n.) புளியம்பழவுருண்டை(வின்); tamarind pulp formed into balls.

[பழம் + புளி]

**பழப்பேசி** *paḷappēṣi*, பெ. (n.) கீழ்நோக்கி வளரும் மூலிகை வகை; prostrate herb. சிறுநெருஞ்சி பார்க்க; see ciruneruñci.

**பழபடையாதி** *paḷapaḍaiyādi*, பெ. (n.) எட்டிமரம்; vomica tree. (சா.அக.)

**பழம்<sup>1</sup>** *paḷam*, பெ. (n.) 1. கனி; fruit, ripe fruit. “காயே பழமே” (தொல். பொ. 643.). “பழச்சமையினானை” (திருவாச.திருப்போற்.15.) 2. அகவை முதிர்ந்தோன்; very aged person. 3. நற்பயன்; fruitfulness, success. 4. ஆட்டக்கெலிப்பு; winning points, as in a game of tick-tack. 5. முக்கால்; three quarters. ஆறுதற்பழம், இணங்கற்பழம் cant.

[பழு → பழம்]

‘பழம் பழுத்தால் கொம்பில் தங்காது’ (பழ.)

‘பழத்திலே பழம் மிளகாய்ப் பழம்’ (பழ.)

‘பழம் நழுவிப் பாலில் விழுந்ததுபோல’ (பழ.)

‘பழம்பண்ணாளி பாதி மருத்துவன்’ (பழ.)

மறுவ; பலம், கனி, பழம்.

**பழம்<sup>2</sup>** *paḷam*, பெ. அ. (adj.) முந்திய; கடந்தகால; பழைய; ancient; old; olden (days) “சோழர் காலத்துப் பழங்காசுகள் கிடைத்தன” “பழங்காலத்துக் கதைகள்”

**பழம்பகை** *paḷam-pagai*, பெ. (n.) நெடுங்காலப் பகைமை; inveterate hatred. “பழம்பகை நட்பாதலில்” (பழ.97.) 2. மனவயிரம்; cherished enmity. 3. இயற்கைப்பகை; natural enmity, as between cat and rat.

[பழம் + பகை]

**பழம்பஞ்சாங்கம்** *paḷa-m-pañāṅgam*, பெ. (n.) 1. பழைய கதை; old tale. 2. பண்டைக்காலத்து வழக்கவொழுக்கத்தை யுடையவ-ன்-ள்; old fashioned person.

[பழம் + பஞ்சாங்கம்]

பஞ்சாங்கம் = skt.

**பழம்பஞ்சாரம்** *paḷa-m-pañāram*, பெ. (n.) 1. நாட்பட்டது; that which is very old, as a bullock, a horse, a garment. 2. அகவை முதிர்ந்தோன்; a very old person.

[பழம் + பஞ்சாரம்]

பஞ்சாங்கம் → பஞ்சாரம்

**பழம்பஞ்சு** *paḷampañju*, பெ. (n.) உருளைக் கிழங்கு; common potato (சா.அக.)

**பழம்பஞ்சுரம்** *paḷa-m-pañjuram*, பெ. (n.) குறிஞ்சிப்பண்வகை (பிங்.) a secondary melody-type of the kuṛiñji class.

[பழம் + பஞ்சுரம்]

**பழம்படி** *paḷa-m-paḍi*, து.வி. (adv) முன்போல; as formerly, as before. “பழம்படியே தசமுகனை விட்டார்” (குக்கயாகப்.226.)

[பழையபடு → பழம்படி]

**பழம்பாக்கு வாங்கு-தல்** *paḷam-pākkuvāṅgu-*, 7. செ.கு.வி. (v.i.) திருமணம் உறுதிசெய்தல்(இ.வ.); to settle a marriage as by exchange of fruits and arecanuts between the parents of the bride and the bridegroom.

[பழம் + பாக்கு + வாங்கு-,]

**பழம்பாசகம்** *paḷam-pāśagam*, பெ. (n.)  
கருஞ்சீரகம்; black cumin.

**பழம்பாசி** *paḷa-m-pāśi*, பெ. (n.)  
1. கொட்டைப்பாசி (மூ.அ) பார்க்க; a kind of  
mass. 2. வெதுப்படக்கி பார்க்க; (M.M 669) a  
soft woolly plant.

மறுவ: கோரைப்பாசி, கொடிப்பாசி  
[பழம் + பாசி]

**பழம்பாடம்** *paḷa-m-pādam*, பெ. (n.)  
1. முன்படித்த பாடம்; old lesson. 2. நன்கு  
நினைவுடன் திருப்பிச்சொல்லக் கூடிய பாடம்;  
any lesson which one can recite easily.

[பழம் + பாடம்]

**பழம்பிசின்** *paḷampiṣin*, பெ. (n.) சாலாம்பிசின்;  
oriental salep. (சா.அக.)

**பழம்புண்ணாளி** *paḷa-m-puṇṇāli*, பெ. (n.)  
அழுந்தியறிந்தவன்; experienced man, as one  
who has long suffered the ills of life.  
“பழம்புண்ணாளி பரிகாரி”

[பழம் + புண்ணாளி]

**பழம்புள்ளிமாடை** *paḷam-puḷḷimāḍai*, பெ. (n.)  
பழைய நாணயவகை (S.I.I.291); an ancient  
coin.

[பழம் + புள்ளி + மாடை]

**பழம்புளி** *paḷampuḷi*, பெ. (n.)  
1. கொறுக்காய்ப்புளி; 2. பத்தியத்திற்குதவும்  
பழம்புளி; old tamarind, useful in diet.  
3. தலைப்பிண்டத்து மூளை; referring to the  
brain of the first born foetus technical term  
used in alchemy. (சா.அக.)

[பழம் + புளி]

**பழம்பெருச்சாளி** *paḷa-m-peruccāli*, பெ. (n.)  
அழுந்தியறிந்த தந்திரசாலி; (Lit., old bandi-  
coot) (பழமையான பெருச்சாளி; man of much  
experience and artfulness, used in con-  
tempt. (கொ.வ.) “அரசியலில் பழம்  
பெருச்சாளிகள் இளைஞர்களுக்கு வாய்ப்பு  
கொடுக்க வேண்டும்”

[பழம் + பெருச்சாளி]

**பழம்பெரும்** *paḷa-m-perum*, பெ.அ. (adj.)  
வயது நிறைந்து அனுபவம் மிகுந்த; veteran.  
“பழம்பெரும் அரசியல்வாதி”.

[பழம் + பெரும்]

**பழம்பொருள்** *paḷa-m-poruḷ*, பெ. (n.)  
1. கடவுள்; “முப்பொருளாம் பழம் பொருள்”  
(சிவரக.கணபதிவந்தனை.25.) 2. புதையல்;  
hidden treasure. 3. பழையபொருள்; an  
ancient thing.

[பழம் + பொருள்]

**பழம்போக்கு** *paḷa-m-pōkku*, பெ. (n.)  
பழைய முறை(வின்); ancient or anti-  
quated style.

[பழம் + போக்கு]

**பழம் விடு-தல்** *paḷa-m-vitu-*, 20.  
செ.கு.வி (v.i.) சிறுவர்கள் சண்டைக்குப்பின்  
மீண்டும் நட்புக்கொள்ளுதல்; (of children)  
restore friendship. “அண்ணனை  
என்னோடு பழம் விடச் சொல் - என்று  
அம்மாவிடம் கெஞ்சினான்”

[பழம் + விடு]

**பழமண்ணிப் படிக்கரை** *paḷamaṇṇi-p-padikkarai*, பெ. (n.) இலுப்பைப்பட்டு என்னும் தஞ்சை மாவட்டச் சிற்றூர்; தேவாரம் பெற்ற தலம்; a place name of Tanjore Dt., “விடுத்தவன் கைநரம்பால் வேதகீதங்கள் பாடவறப்படுத்தவன் பால் வெண்ணீற்றன்பழ மண்ணிப்படிக்கரையே” -22-7.

**பழமலையந்தாதி** *paḷa-malai-y-andādi*, பெ. (n.) திருமுதுகுன்றத்திற் கோயில் கொண்டுள்ள சிவபெருமான் மீது சிவப்பிரகாசஅடிகள் இயற்றிய ஈறு தொடங்கி (அந்தாதி); an andādi poem on śiva at paḷa-malai or viruttācalam by śivappirakāśa-śuvāmigaḷ

[பழமலை + அந்தாதி]

**பழமனை** *paḷa-maṇai*, பெ.(n.) இடிந்து பாழான வீடு. (யாழ். அக.); ruined house.

[பழம் + மனை]

**பழமா** *paḷa-mā*, பெ. (n.) தேமா (மலைபடு.138,உரை); sweet mango.

[பழம் + மா]

**பழமுண்ணிப்பாலை** *paḷam-uṇṇi-p-pālai*, பெ. (n.) மரவகை; silvery leaved ape-flower.

[பழம் + உண்ணி + பாலை]

**பழமுதல் கண்காணி** *paḷa-mudalkaṇkāṇi*, பெ. (n.) கோயில் மேற்பார்வையாளன் (M.E.R.I of 1921); temple supervisor.

[பழம் + முதல் + கண்காணி]

**பழமுதிர்சோலை** *paḷamudir-cōlai*, பெ. (n.) முருகக்கடவுளின் படைவீடு ஆறனுள் ஒன்று. (திருமுரு.317.); a shrine sacred to murugan one of six paḍai-viḍu.

[பழம் + முதிர் + சோலை]

**பழமுந்தினவெட்டு** *paḷa-m-mundina-veṭṭu*, பெ. (n.) பழைய காசுவகை (பணவிடு. 141); an ancient coin.

[பழம் + முந்து + வெட்டு]

**பழமெடு - த்தல்** *paḷam-edu-*, 3. செ.கு.வி. (v.i.) 1. ஆட்டங்கெலித்தல்; to win in dice or tick-tack 2. பழத்தைப் பறித்தல் (அகநா.18,உரை) to Pluck the fruits.

[பழம் + எடுத்தல்]

**பழமை** *paḷamai*, பெ. (n.) 1. தொன்மை; oldness, ancientness, antiquity. ‘பழமையான சிற்பங்கள் அரசு அருங்காட்சியகத்தில் பார்வைக்குள்ளன.’ 2. தொன்மையானது; that which is ancient, as a place; that which is antiquated or old fashioned. “பரமர் பழமையெனலாம்..... மயிலாடுதுறை” (தேவா. 496, 5.) 3. வழங்காதொழிந்தது; what is obsolete (w.) 4. சாரமின்மை; staleness, vapidness, insipidity. 5. முதுமொழி (சூடா.); old saying, proverb. 6. நெடுநாட்பழக்கம்; long established intimacy. 7. நாட்பட்டதால் ஏற்படுஞ்சிதைவு; decay from age. 8. பழங் கதை; ancient history; chronicle. 9. மரபு; long established usage or custom. (w.)

[பழமை → பழமை]

**பழமை பாராட்டு-தல்** *paḷamai-pārāṭṭu-*, 5. செ.கு.வி. (v.i.) நெடுநாளாக உள்ள பெரும் பழக்கத்தைத் தெரிவித்தல்; to dwell fondly on one's long acquaintance. “நன்மொழிகள் பேசிப் பழமை பாராட்டி” (கொக்கோ.) “பற்றற்ற கண்ணும் பழமைபாராட்டுதல் சுற்றத்தார் கண்ணே யுள.” (திருக். 521)

[பழமை + பாராட்டு-,]

**பழமைவாதி** *paḷamai vāti*, பெ. (n.) பழமை யானது சிறந்தது என்ற கொள்கை உடையர்; பழமைக்குச் சார்பானவர்; conservative. “பழமைவாதிகளின் நல்ல பட்டறிவுகளைக் கேட்டறிந்தாலோ அல்லது புத்தக வடிவில் படித்துத் தெரிந்தாலோ அவற்றைக் கடைப்பிடித்து வாழவேண்டும்”

[பழமை + வாதி]

வாதி = skt.

**பழமொழி<sup>1</sup>** *paḷa-moḷi*, பெ. (n.) 1. முதுசொல்; மக்களிடையே நீண்டகாலமாக வழங்கிவருவதும், பேச்சு வழக்கிலும், எழுத்து வழக்கிலும் சான்றாகக் காட்டப்படுவதுமான கருத்துத் தொடர்; proverb, maxim. “பழமொழியும் பார்த்திலீரோ” (கம்பரா. சூர்ப்ப. 139.) 2. பதினெண் கீழ்க்கணக்கினுள் ஒன்றும், முன்றுறை யரையனார் இயற்றியதும் ஒவ்வொரு செய்யுளும் ஒவ்வொரு பழமொழியுடன் கூடியதாய் அறநெறி கூறுவதும் 400 செய்யுட்கள் கொண்டதுமான நூல்; an ancient didactic work of 400 stanzas, by nuṅṅurāiy-araiyanar each explaining a principle of conduct by means of a proverb, one of patinēṅ-kil-k- kaṇakku q. v

[பழமை + மொழி]

மறுவ: பழமொழி நானூறு,

(பழமொழிகள் ஒரு நாட்டின் பழம்பெருஞ் செல்வம். இவை பெரும்பாலும் பட்டறிவின் பயனாக மக்களால் படைக்கப்பெற்றவை. எதுகை, மோனை, ஓசை, சொல், நயம், சில ஆழ்ந்த கருத்துகள் முதலியவை நிரம்பிய சொற்றொடர்களே இவை ஆகும். பழைய மொழியே பழமொழி. எளிமையும் இனிமையும் நிறைந்தவை இவை. பழமொழிகளைக் கொண்டு மக்களின் நாகரிகத்தையும் பண்பாட்டையும் நன்கறியலாம். வரலாற்று நிகழ்ச்சிகளையும் சில பழமொழிகள் காட்டுகின்றன. அவற்றால் அவற்றின் காலங்களையும் ஒருவாறு கணக்கிடலாம்.

பழமொழிகள் பெரும்பாலும் அறவுரைகளையும் அறிவுரைகளையும் கொண்டிருக்கும். அவற்றுள் பல ஒதற்கு எளியனவாயும் உணர்தற்கு அரியனவாயும் அமைந்திருக்கும்.

எழுத்தறிவுக்கு இயற்கை அறிவு இளைத்த தில்லை என்பதைப் பழமொழிகள் பறைசாற்று கின்றன. வாழ்க்கைப் பாதையில் நெருக்கடி நேரங்களில் அனைவருக்கும் கைவிளக்காக இவை பயன்படுகின்றன.

பழமொழிகளை உரையிலும் பாட்டிலும் அறிஞர்கள் பயன்படுத்தியுள்ளார்கள். பழமொழிகள் எப்போதோ யாராலோ உண்டானவை. எனினும் இவற்றை அனைவரும் ஒப்புக் கொள்ளுகிறார்கள். அதுவே இதன் சிறப்பு. பல சொல்லியும் விளக்க முடியாத பல உண்மை களைப் பழமொழிகளால் எளிதில் விளக்க இயலும். உள்ளத்தின் உணர்ச்சிகளையும் பழ மொழிகளால் எளிதில் எடுத்துக்காட்ட முடியும் என்பது கற்றாரும் கற்றாரினும் கல்லாரும் பேசும் பேச்சால் உள்ளங்கை நெல்லிக்கனியாய் விளங்கும். பழமொழிகளின் மிகு பழந்தொகுப்புகளை, ஒன்று மறையாகவும் மதிக்கப் பெற்று திருநூலில் (பைபிளில்) இடம் பெற்றிருத்தல் இங்குக் குறிப்பிடத் தக்கது.

பலநாட்டுப் பழமொழிகளையும் பொறுக்கி எடுத்து அவற்றை ஒப்புநோக்கி ஆராய்வது இன்பந் தரும் இலக்கியப் பணியாகும். மொழி ஒலிகள் வேறுபட்டாலும் மக்கள் நிறங்கள் வேறுபட்டாலும் சிறந்த சில பொதுவான

உண்மைகள், மாந்தர் உள்ளத்து எழும் உணர்ச்சிகள் ஆகியவை உலகத்துக்கே பொது என்பதை இவ்வாராய்ச்சி உறுதி செய்யும். அஃதுடன் பன்னாட்டுப் பழமொழிகள் அவ்வந்நாட்டிற்கே உரிய இலக்கியம், சமயம், மரபுகள் ஆகியவற்றை ஒருவாறு அறியவும் இடங் கொடுக்கின்றன.

சிற்பில சமயம் மொழி ஆய்வுக்குப் பழமொழிகள் துணைபுரிவதுண்டு. சில பழமொழிகளைக் கொண்டு மொழியின் பேச்சுவழக்கு, திசைச்சொல் கலப்பு, கிளைமொழிகள், வழக்கிறந்த சொற்கள் ஆகியவற்றையும் அறிந்து கொள்ளுகின்றோம்.

தமிழினத்தவரைப் போன்ற மிகப் பழையதொரு மக்கள் குழுகாயத்தில் பழமொழிவளம் சிறந்திருப்பது இயல்பே. பழமொழிகளின் சிறப்பு நோக்கியப் படைப்புகளில் பழமொழி நானூறு ஒன்றாகும். உலகம் புகழும் தமிழ் மறையாகிய திருக் குறளோடு சேர்த்துப் பதினெண் கீழ்க்கணக்கு களில் ஒன்றாகப் போற்றப் பெறுவதும் பழமொழி நானூறு என்னும் நூலே.

தமிழ்ப் பழமொழிகளில் எத்தனையோ வகையுண்டு; அவற்றையெல்லாம் தொகுத்துப் பார்த்தால் அறம், பொருள், இன்பம், வீடு ஆகிய நூற்பொருள் பற்றியும் எடுத்துரைக்கும் பழமொழிகள் நிலவுவதைக் காணலாம். பொய்யாமொழிகளாகவும் அழியா மொழிகளாகவும் விளங்கும் அவை காலங்கடந்தவை.

பழமொழிகள் சில கால அடைவில் இலக்கிய மொழிகள் ஆவதும் இலக்கிய மொழிகள்கால அடைவில் பழமொழிகள் ஆவதும் இயற்கை. பாட்டுலகில் பாடவேறுபாடு இருப்பதுபோலவே பழமொழி உலகிலும் உண்டு. சாதி, சமயம், தொழில், வட்டாரம் முதலியவற்றிற்கு ஏற்பப் பேச்சுத்தமிழ் வேறுபடுவது போலவே பழமொழிப் படைப்பிலும் வேறுபாடு விளங்கக் காணலாம். சில பழமொழிகள் தம் உண்மை உருவம் திரிந்து உலாவலும் உண்டு. இழிந்த பழமொழிகளும் உள.

ஆறாயிரம் தமிழ்ப் பழமொழிகளை ஆங்கில மொழியாக்கத்துடன் முதன் முதல் 1874-ல்

பெருசிவல் வெளியிட்டார். அதன்பின் 1887-ல் சென்சர் எருமன் 3,644 தமிழ்ப் பழமொழிகளை ஆங்கில மொழியாக்கத்துடன் பாகுபடுத்தி வெளியிட்டார். அதன் பின் தமிழ்ப் பழமொழிகள் பெருந் தொகுப்பு ஒன்றை 1894இல் அப்பர் இலாராக ஆங்கிலத்தில் மொழிபெயர்த்து வெளிப்படுத்தினார். அவர் "தமிழ்ப் பழமொழிகள் தமிழ் மக்களின் மெய்யறிவுக் களஞ்சியம்" என்று புகழ்ந்துள்ளார். பல துறைப்பட்ட பழமொழிகளுள் சிலவற்றை இங்குக் காண்போம்:

அரசன் அன்று கொல்லும், தெய்வம் நின்று கொல்லும்.

அரசன் எவ்வழி; குடிகள் அவ்வழி.

அரியும் சிவனும் ஒண்ணு, அறியாதவன் வாயில் மண்ணு.

ஆலும் வேலும் பல்லுக்குறுதி, நாலும் இரண்டும் சொல்லுக்குறுதி.

ஏணிமேல் ஏறியவன் இறங்கத்தானே வேண்டும்.

ஓய்பாரக்கொண்டையாம் தாமழ்பூவாம் உள்ளே இருக்குமாம் ஈரும் பேனும்.

கல்லாடம் கற்றவனிடம் சொல்லாடாதே.

குதிரை கீழே தள்ளியதுமல்லாமல் குழியும் பறித்ததாம்.

கெட்டிக்காரன் சந்தைக்குப் போனால் கொடுக்கவும் மாட்டான், கொள்ளவும் மாட்டான்.

தவத்திற் கொருவர், தமிழுக்கிருவர்.

தன் கையே தனக்குதவி.

தோட்டிபோல் உழைத்துத் துரைபோல் சாப்பிட வேண்டும்.

நெய்யை உருக்கு; மோரைப் பெருக்கு.



ஆவைவிட்டுவிட்டு எருதைக் கறக்கலாமா?

படிக்கிறது இராமாயணம், இடிக்கிறது பெருமாள் கோயில்.

விருந்தும் மருந்தும் மூன்றே நாள்.

வைது கெட்டாருமில்லை; வாழ்த்தி வாழ்ந்தாருமில்லை.

தில்லிக்குப் பாட்சா ஆனாலும் தள்ளைக்குப் பிள்ளை தானே.

துயரத்தைச் சொல்லி ஆற்றவேண்டும்; கட்டியைக் கீறி ஆற்ற வேண்டும்.

தென்னை மரத்திலே தேள் கொட்டிற்றாம், பனைமரத்திலே நெறிகட்டியதாம்.

துட்டுக்கு எட்டுச் சட்டி வாங்கிச் சட்டி எட்டுத்துட்டுக்கு விற்றாலும் வட்டிக்கு ஈடில்லை.

பழரசம் *paḷa-rasam*, பெ. (n.) பழச்சாறு; juice of fruits.

[பழம் + ரசம்]

பழவடியார் *paḷa-v-aḍiyār*, பெ. (n.) வழிவழித் தொண்டர்; hereditary devotees, devotees whose piety comes to them as a heritage. “நின்பழவடியாரொடும்” (திருவாச. 6, 35.)

[பழம் + அடியார்]

பழவரிசி *paḷa-v-ariṣi*, பெ. (n.) குத்திப் பழகிய அரிசி; rice husked and kept for some months. “பல்லைத் தகர்த்துப் பழவரிசியாகப் பண்ணிக் கொள்ளீரே” (கலிங். 511.)

ம. பழயரி

[பழம் + அரிசி]

பழவினை *paḷa-vinai*, பெ. (n.) முன்வினை; ஊழ்வினை deeds of former births. “நம்மை முழுதுடற்றும் பழவினையைக் கிறிசெய்த வாபாடி” (திருவாச. 13, 8.)

[பழம் + வினை]

பழவேற்காடு *paḷavēr-k-kāḍu* பெ. (n.) திருவள்ளூர் மாவட்டத்தில் பொன்னேரி வட்டத்தில் சென்னைக்குச் சில கல் தொலைவில் வடக்கே உள்ள ஊர்; a village in Tiruvallūr Dt. (பழமையான வேல்வகைச் செடிகள் வளர்ந்த காடுகள் கொண்டது பழவேற்காடு எனப் பட்டது. இவ்வூரையொட்டி 20 கல் நீளமான ஓர் ஏரி இருக்கின்றது. இவ்வேரி வள மிக்க மீன்துறையாகும். முதலில் பழவேற்காடு தச்சக்காரர்கள் வசமிருந்தது.

இப்போது இங்கேயுள்ள நூற்றுக்கணக்கான தச்சக்காரர் அடக்க மேடைகள் அதன் பழங்காலப் பெருமைக்குச் சான்று பகர்கின்றன. இப்பொழுது இவ்வூரில் மீன்பிடித்தலும், பனையோலைத் தொழிலும் இன்றியமையாத் தொழில்களாக நடந்து வருகின்றன.)

[பழமை + வேல் + காடு]

பழனம்<sup>1</sup> *paḷanam*, பெ. (n.) 1. வயல்; paddy field. “பழன மஞ்சை யுகுத்த பீலி” (புறநா. 13.) 2. மருதநிலம்; agricultural land. “பன்மலர்ப் பழனத்த” (கலித். 78.) 3. பொய்கை; tank. “பழன வாளைப் பருஉக்கட்டுணியல்” (புறநா. 61.)

[பழம் → பழன் → பழனம்]

பழனம்<sup>2</sup> *paḷanam*, பெ. (n.) தஞ்சைமாவட்டச் சிற்றூர்; a village in Tanjore Dt. (திருப்பழனம் என, தஞ்சாவூர் மாவட்டத்தில் அமைந்துள்ளது இவ்வூர். திருவையாற்றுக்குக் கிழக்கே

இரண்டு கல் தொலைவில் உள்ளது. சிவனடியார்கள் மிகவும் விரும்பும் தலம் இது என்பதைப் பலரின் பாடல்களும் உணர்த்துகின்றன.

சிவபெருமான் திருவிரட்டை மணிமாலையில் அதன் ஆசிரியர்,

“குருகினம் சென்றிடறும் கழனிப் பழனத் தரசை” (28) என்று போற்றுகின்றார்.

“பாங்கார் பழனத்தழகா போற்றி” என்கின்றார். மாணிக்கவாசகர். (திருவாச.போற்றி.-157)

“நனி மஞ்சடைய நறுமாங்கனிகள் குதி கொண்டெதிருந்திப் பலவின் கனிகள் திரை முன் சேர்க்கும் பழனநகராரே” - திருநாவு சம்பந்தர்-67-5.

“பருவரால் வயல் சூழ்ந்த பழனத்தான்” - திருநாவுக்கரசர்-149-1

“வாளைபாய் புனற் பழனத் திருப்பழனம் மருங்கணைந்தி” - (பெரியபு.-திருநாவுக்கரசர் - 199.)

இவை போன்ற பாடல்கள் பழனத்தின் வளத்தினைக் காட்டவல்லன.

பழனல்வெதிர் *paḷaṇal-vetir*, பெ. (n.) பழனவெதிர்(ஐங்குறு. 91. பி-ம்.) பார்க்க; see *paḷaṇa vetir*.

[பழனம் → பழனல் + வெதிர்]

பழனவெதிர் *paḷaṇa-vetir*, பெ. (n.) கரும்பு; sugarcane. “பழனவெதிரின் கொடிப்பிணையலளே” (ஐங்குறு. 91.)

[பழனம் + வெதிர்]

பழனி *paḷaṇi*, பெ. (n.) திண்டுக்கல் மாவட்டத்தில் முருகன் கோயில் கொண்டிருக்கும் திருவாவிநன்குடி என்னும் முருகனுடைய ஆறுபடைவீட்டினுள்

மூன்றாவதாகக் கருதப்படும் திருத்தலம்; a murugan shrine in Dindigul district.

[ஒருகா: பொதினி → பழனி]

பழனிச்சம்பா *paḷaṇi-c-campā*, பெ. (n.) சம்பா நெல்வகை; a kind of campā paddy.

[பழனி + சம்பா]

பழனிமட்டம் *paḷaṇi-maṭṭam*, பெ. (n.) குதிரை வகை (அகவசா. 3.); a kind of horse.

[பழனி + மட்டம்]

பழனியாண்டவன் *paḷaṇi-y-āṇḍavan*, பெ. (n.) பழனியாண்டி பார்க்க; see *paḷaniyāṇḍi*.

[பழனி + ஆண்டவன்]

பழனியாண்டி *paḷaṇi-y-āṇḍi*, பெ. (n.) பழனியில் கோயில் கொண்டுள்ள முருகக் கடவுள்; Lord Murugan at paḷani Hills.

[பழனி + ஆண்டி]

பழனிவேலன் *paḷaṇi-vēlaṇ*, பெ. (n.) பழனியாண்டி பார்க்க; see *paḷaṇi-y-āṇḍi*.

[பழனி + வேலன்]

பழி<sup>1</sup>-த்தல் *paḷi-*, 11. செ.குன்றா.வி. (v.t.) 1. இகழ்தல்; to blame, censure, ridicule, revile. “உலகம் பழித்தது” (குறள். 290.) 2. புறங்கூறுதல்; to slander, calumniate. (இ.வ.) “இப்படி யொரு செயலைச் செய்து விட்டு வந்து நிற்கும் உன்னைப் பழிக்காமல் பாராட்டவா செய்வார்கள்”.

**பழி<sup>1</sup> pali**, பெ. (n.) 1. இகழ்ச்சி; blame, censure, reproach, ridicule. “புகழிற் பழியி னென்றா” (தொல். சொல். 73.) 2. அலர்; slander, calumny. “ஒன்றார் கூறுமுறுபழி நாணி” (பு.பெ. 11, பெண்பாற். 4.) 3. குறை; complaint, imputation charge, disparagement. (w.) 4. குற்றம்; fault, crime. “பொழிபல பெருகிய பழிநீர் தேஎத்து” (பட்டினப். 26.) 5. கரிசு; sin guilt. “தசமா முகன் பூவியலும் முடிபொன்றுவித்த பழிபோயற” (தேவா. 890, 2.) 6. பழிதீர்த்தல்; revenge, vengeance, vindictiveness. (w.) 7. பொய்; falsehood, deceit. 8. பகை; discord. 9. ஒன்றுக்கும் உதவாதவன்; worthless fellow. (கொ.வ.) ‘பழி ஓரிடம் பளகு ஓரிடம்’ ‘பழிக்கு அஞ்சாதவன் கொலைக்கு அஞ்சுவானா?’ (பழ.)

**பழி<sup>2</sup> pali**, பெ. (n.) கடும் குற்றம்; பெறுந்தவறு; charge; accusation. “உன்னைப் பட்டினி போட்டேன் என்ற பழி எனக்கு வேண்டாம்”.

**பழி<sup>3</sup> pali**, பெ. (n.) 1. குற்றம்; crime. (பிங்கல. 186.). 2. தீவினை; “ஒருவற்கு பால தோரும் பழி” (சிறுக். 40.) 3. பழிப்பு; scorn, contempt. “பாபமும் பழியும் பூண்டு படிக்கொரு பொறை யாய்நின்றார்” (கந்தபு. பததீசியுத். 118.)

**பழிக்காணி pali-k-kāni**, பெ. (n.) அரத்தக் காணிக்கை பார்க்க; see *aratta-k-kānikkai*. blood-money (m.m.)

[பழி + காணி]

**பழிக்குடி palo-k-kudi**, பெ. (n.) 1. பழம்பகை கொண்ட குடும்பம்; family cherishing inveterate hatred. 2. ஏழைக்குடி; family low in rank.

[பழி + குடி]

**பழிக்குப்பழி palikku-p-pali**, பெ. (n.) ஒருவர் செய்த தீமைக்குப் பகரமாக திரும்பச் செய்யும் தீமை; an eye for an eye; revenge. “தந்தையின் கொலைக்குப் பழிக்குப் பழி வாங்குவேன் என்று குளுரைத்தான்”, “அவர் எப்போதோ செய்த தவறுக்காக இப்போது பழிக்குப்பழி தீர்க்க நினைப்பது முட்டாள்தனம்”

[பழிக்கு + பழி]

**பழிக்கு விடு - தல் palikku-vidu-**, 18. செ.குன்றா.வி. (n.) அழியவிடுதல்; to abandon one to his evil ways; to allow one to ruin oneself (j.)

[பழிக்கு + விடு-,]

**பழிகட்டு<sup>1</sup>-தல் pali-kattu-**, 5. செ.கு.வி. (v.i.) 1. சண்டை தொடுத்தல்; to pick a quarrel. 2. அடாத குற்றஞ் சாட்டுதல்; to bring an unjust accusation. 3. பகைமூட்டுதல்; to sow discord. 4. குற்றஞ்செய்தல்; to commit a crime.

[பழி + கட்டு-,]

**பழிகட்டு<sup>2</sup>-தல் palikattu-**, 5. செ.குன்றா.வி. (v.t) அச்சுறுத்துதல்; to threaten in order to effect one's purpose.

[பழி + கட்டு-,]

**பழிகரப்பங்கதம் pali-kara-p-paṅkatam**, பெ. (n.) வசையைக் குறிப்புப் பொருளாக கொண்ட செய்யுள் வகை (தொல். பொ. 438, உரை); verse containing contemptuous insinuation.

[பழிகரப்பு + அங்கதம்]

**பழிகரப்பு pali-karappu**, பெ. (n.) பழி கரப்பங்கதம் பார்க்க; see *palikarappankatam*.

[பழி + கரப்பு]

**பழிகாரன்** *pali-kāraṇ*, பெ. (n.) 1. பிறர்மேற் பழி கூறுபவன்; accuser (w.) 2. கொடுந்தீவினையாளன்; great sinner. “பழிகாரனங்கேயிணக்க மாகாதே” (அழகர் கல. 67.) 3. பழிவாங்குவோன்; wreak vengeance on, take revenge.

[பழி + காரன்]

**பழிகிட<sup>1</sup>-த்தல்** *pali-kida-*, 3. செ.கு.வி. (v.i.) தன்னோக்கம் நிறைவேற ஒருவன் வீட்டுவாயிலில் உண்ணாமற் காத்துக் கிடத்தல்; to sit and starve at a persons door in order to make him comply with ones demand; to sit in dhurna.

[பழி + கிட-]

**பழிகூறல்** *pali-kural*, பெ. (n.) தூற்றல் (சூ.நீக. 12:7.); to cast aspersion upon; to calumniate

[பழி + கூறல்]

**பழிச்ச<sup>1</sup>-தல்** *paliccu-*, 5. செ.குன்றா.வி. (v.t.) 1. புகழ்தல்; to praise, extol, eulogise. “விறலியர் கை தொழுஉப் பழிச்சி” (மதுரைக். 694.) 2. வணங்குதல்; to adore, worship. “கைவல் விளையர் கடவுட்பழிச்ச” (பதிற்றுப். 41, 6.) 3. வாழ்த்துதல்; to bless. “பரவும் பழிச்சம் வழத்தின் பொருள்” (தொல்.உரி.84.) “நிற்பழிச்சிச் சேறும்” (புறநா. 113.) 4. கூறுதல்; to announce, tell. “பொருளினிப் பழிச்சுகின்றதே” (சீவக. 3041.)

[வழுத்து → பழிச்ச → பழிச்ச-]

**பழிச்ச<sup>2</sup>** *paliccu*, பெ. (n.) போற்று (தொல். சொல். 382.); praise, adoration.

[வழித்து → பழிச்சதல் → பழிச்ச]

**பழிச்சொல்** *pali-c-col*, பெ. (n.) பழி பார்க்க 1. 2. (பிங்.); see *pali*. 1, 2. பழிமொழி; (வழக்.) reproach

[பழி + சொல்]

**பழிகம-த்தல்** *pali-suma-*, 2. செ.கு.வி. (v.i.) 1. இகழ்ச்சியேற்றுதல்; to bear reproach. “தேரையார் தெங்கிள நீருண்ணார் பழி கமப்பர்” (குமிழ்நா. 74.) 2. பழி ஒருவன் மேல் வருதல்; to be held responsible for anothers crime.

[பழி + கமத்தல்]

**பழிகமத்து-தல்** *pali-sumattu-*, 5. செ.குன்றா.வி. (v.t.) முறையில்லாது குற்றஞ்சாட்டுதல்; to accuse falsely.

[பழி + கமத்து-]

**பழிசை** *palicai*, பெ. (n.) இகழ்ச்சி (இலக்.அக.); scorn.

[பழி → பழிசை]

**பழித்துக்காட்டு-தல்** *palittu-k-kāttu-*, 9. செ.கு.வி. 1. ஒருவரின் பேச்சு, நடை போன்றவற்றைத் தரக்குறைவாகவும் பகடியாகவும் நடித்துக் காட்டுதல்; imitate (s.o.) in a slightly offensive manner. “ஒருவரைப் பற்றி இன்னொருவர் பழித்துக் காட்டுவது நல்லதன்று.” 2. ஒருவரை மதிக்காத போக்கில் அல்லது தன் சினத்தை வெளிப்படுத்தும் வகையில் முகத்தைக் கோணுதல் போன்ற செயல்கள் செய்தல்; வலித்துக்காட்டுதல்; make faces at. “அவன் அதட்டியவுடன் குழந்தை பழித்துக் காட்டிவிட்டு உள்ளே ஓடிவிட்டது”

[பழித்து + காட்டு-]

**பழித்துரை** *palitturai*, பெ. (n.) பழிச் சொல் பார்க்க; see *pali-c-col*. “நும்பழித்துரை யெல்லாம்” (சித். மரபுகண். 17.).

[பழித்து + உரை]

**பழிதீதம்** *palititam*, பெ. (n.) மகாரம்; the mystic letter ‘ma’ (சா.அக.)

**பழிதீர்-த்தல்** *pali-tir-*, 4. செ.கு.வி. (v.i.) 1. பழி வாங்குதல்; to take revenge. 2. கரிசு போக்குதல்; to expiate geilt; to atone. “இந்திரன் பழிதீர்த்த படலம்” (திருவிளை.)

[பழி + தீர்த்தல்]

**பழிதூற்று** *pali-tūrru-*, செ.குன்றா.வி. (v.t.) அலர் பரப்புதல்; to cast aspersion upon; to calumniate. “குடிபழி தூற்றுங் கோலனுமல்லன்” (சிலப். 23, 24.)

[பழி + தூற்று-,]

**பழிப்பதுபோலப் புகழ்-தல்** *palippatu pōla pugal-*, 3. செ.கு.வி. (v.i.) ஒன்றன் பழியினால் அதன் புகழ்ச்சியேனும் மற்றொன்றின் புகழ்ச்சியேனும் ஒன்றன் புகழ்ச்சியினால் அதன் பழிப்பேனும் மற்றொன்றன் பழிப்பேனுந் தோன்றக்கூறும் செய்யுள் அணியழகு வகை; (rhet.) apparent praise or censure of an object, artfully suggesting the censure or praise either of the same object or another.

[பழிப்பது + போல + புகழ்-தல்]

**பழிப்பனவு** *palippaṇavu*, பெ. (n.) பழித்தற் குரிய செயல் (யாழ்.அக.); blameworthy deed.

[பழி → பழிப்பனவு]

**பழிப்பு** *palippu*, பெ. (n.) 1. இகழ்ச்சி, அவமதிப்பு; scorn, contempt, blasphemy. “பழிப்பரு நலனும் பண்பும்”, “பெறுவது பழிப்பால்” (கம்பரா. படைக்காட்சி. 50.) 2. குறளை; slander. 3. குற்றம்; blame, guilt. 4. குறை; defect. “பன்னிரு படலம் பழிப்பன் றுணர்ந்தோர்” (பு. வெ. சிறப்பு.)

[பழி → பழிப்பு]

க. பழிவு

**பழிப்புக்காட்டு-தல்** *palippu-k-kāṭṭu-*, 5. செ.கு.வி. பழித்துக் காட்டு - பார்க்க; see *palittu-k-kāṭṭu*.

**பழிப்புக்காரன்** *palippu-k-kāraṇ*, பெ. (n.) 1. இகழ்ச்சி செய்வான்; blasphemer, reviler. 2. நகைப்புக்கு இடமானவன்; laughing-stock, object of ridicule.

[பழிப்பு + காரன்]

**பழிப்புவமை** *palippuvamai*, பெ. (n.) உவமேயத்தை உயர்த்தி உவமானத்தைப் பழிக்கும் அணி (வீரசோ. அலங். 14.); (rhet.) figure of speech in which the object compared is extolled by attributing a defect to the object of comparison.

[பழிப்பு + உவமை]

**பழிபாதகம்** *pali-pātakam*, பெ. (n.) பெருந் தீவினை; heinous crime.

[பழி + பாதகம்]

**பழிபிடி-த்தல்** *pali-pidi-*, 4. செ.கு.வி. (v.i.) பகை காட்டுதல்; to show enmity (w.)

[பழி + பிடி-,]

**பழிபோடு-தல்** *pali-pōdu-*, செ.குன்றா.வி. (v.t.) பழிசுமத்து-, பார்க்க; see *palisumattu-*, (w.)

[பழி + போடு-,]

**பழிமீட்கு-தல்** *pali-mitku-*, 5. செ.குன்றா.வி. (v.t.) பழிவாங்கு-, பார்க்க (யாழ்.அக.); see *palivāngu-*,

[பழி + மீட்கு-,]

**பழி முடி-தல்** *pali-mudi-*, செ.கு.வி. (v.i.) பகை மூட்டுதல்; to sow discord (w.)

[பழி + முடி-,]

**பழிமுடி-த்தல்** *pali-mudi-*, செ.குன்றா.வி. (v.t.) பழிவாங்கு-. பார்க்க see *palivāngu-*. (w.)

[பழி + முடி-,]

**பழிமூட்டு-தல்** *pali-mūttu-*, செ.கு.வி. (v.i.) கோள் சொல்லுதல் (யாழ்.அக.); to tell tales.

[பழி + மூட்டு-,]

**பழிமூளுதல்** *pali-mūluta-*, பெ. (n.) பகையுண்டாகை; kindling of wrath (w.)

[பழி + மூளு-,]

**பழிமொழி** *pali-moḷi*, பெ. (n.) 1. இகழ்ச்சி; reproach. 2. புறங்கூறுகை (யாழ்.அக.); aspersion.

[பழி + மொழி]

**பழியேல்-தல் (பழியேற்றல்)** *pali-yēl-*, 9. செ.கு.வி. (v.i.) குற்றப் பொறுப்பைத் தாங்குதல்; to take on oneself the responsibility or guilt of an evil action.

[பழி + ஏற்றல்]

**பழிவாங்கு-தல்** *pali-vāṅku-*, 5. செ.குன்றா.வி. (v.t.) தீமைக்குத் தீமை செய்தல்; to wreak vengeance, avenge. “வேலை நிறுத்தம் செய்த தொழிலாளர்களைப் பழி வாங்கும் வகையில் உள்ளது ஆளுமையாளர்களின் நடவடிக்கை”, “ஆளுமையின் பழிவாங்கும் நடவடிக்கையை கைவிட்டு தொழிலாளர் களின் நலனில் அக்கறை செலுத்துவது மாந்த அறம்.”

[பழி + வாங்கு]

**பழிவேலை** *pali-velai*, பெ. (n.) வருத்தி வாங்கப்படும் வேலை; work unwillingly done; compulsory labour. (w.)

[பழி + வேலை]

**பழு-த்தல்** *paḷu-*, 4. செ.கு.வி. (v.i.) 1. பழுமாதல்; to ripen, grow ripe, as fruits, grain. “பயன்மர முள்ளூர்ப்பழுத்தற்றால்” (குறள்,216.) 2. முதிர்ந்தல்; to grow mature, arrive at perfection as in knowledge, science, piety. “மற்பழுத்தகன்ற மார்பத்து” (சீவக.435.) 3. மூப்படைதல்; to become old. ‘பழுத்த ஆள்’ (இ.வ.) 4. பக்குவமாதல்; to become fit, as for salvation (w.) 5. கைவருதல்; to be trained; to become experienced. “செந்நாச் சொற்பழுத்தவர்க்கும்” (சீவக.435.) 6. பருமுதலிய முற்றுதல்; to suppurate, come to head. as a boil. ‘சிரங்கு பழுத்துவிட்டது’ 7. மனங்கனிதல்; to melt, as heart. “பழுத்த மனத்தடியா” (திருவாச.24,4) 8. நிறம் மாறுதல்;

to change colour by age, as ivory, horn, grain; to become pale or yellowish, as the body by disease; to be discoloured as the teeth. (w.) 9. வெற்றியடைதல்; to become successful 'மேற்கண்ட வேலை பழுத்தது' 10. செழித்தல்; to prosper. "பல்கிய கிளைஞரும் பழுக்க வாழுநர்" (பிரமோத்.6,47.) 11. மிகுதல்; to abound. "தொளிபழுத்த தண்பணை" (காசிக்.துருவ.11.) 12. காரம் முதலியன கொடாமையால் (மகப்பெற்ற) புனிற்றீன்ற வயிறு பெருத்தல்; to become flably and weak, as the abdomen of a woman after-child-bith for want of stimulants. 13. பழுப்பு நிறமாதல்; to take a fine brilliant colour, as gold, red-hot iron. "பழுக்கச் சுட்ட பொன்" 14. குழைதல்; to become flexible, pliant. "விற்பழுத்து" (சீவக.435.) 15. செலவழிதல் (மரபுவழக்கு); blow money on something. 'மருத்துவரிடம் சென்றுவந்ததில் ஆயிரம் உருபாய் பழுத்துவிட்டது' (உ.வ.)

க.பண்.

[புல் → புள் → பள் → பளு → பழு + பழு-,]

'பழுத்த ஓலையைப் பார்த்துக் குருத்து ஓலை சிரிக்கிறதாம்!' (பழு.)

பழு<sup>2</sup> *paḷu*, பெ. (n.) பழுப்பு பார்க்க 1. see *paḷuppu* "விழுக்கோட்பலவின் பழுப்பயம்" (அகநா.12.)

பழு<sup>3</sup> *paḷu*, பெ. (n.) 1. விலாவெலும்பு *rib*. "யானையின் பழுப்போல்" (சீவக.1561.) 2. விலா; side of the body, 'முடக்கிய விருகை பழுப்புடையொற்றி' (திவா.). 3. ஏணியின் படிச்சட்டம்; round of a ladder. "ஒரு பழு ஏற்பெற்றது" (ஈடு, 10,6,5). 4. சுட்டம், frame. "தொட்டிப்பழுவைப் பிடித்துக்கொண்டு" (ஈடு.5,10,6) 5. பேய், devil "பழுவும் பாந்தளும்" (குறிஞ்சி.259).

[படு → படி. படு → பழு]

பழுக்க<sup>1</sup> *paḷukka*, பெ. அ. (adv.) முற்றவும் thoroughly, perfectly. "பழுக்க ஒதி" (குருபரம்.186.). 2. சிறந்த தேர்ச்சி நிறைந்த; முதிர்ந்த; (of experience in a particular field) rich. "நாடகத்துறையில் பழுத்த பட்டறிவு பெற்றவர்"

பழுக்கக் காய்ச்சு-தல் *paḷukka-k-kāyccu-*, 5. செ.குன்றாவி. சிவக்கக் காய்ச்சுதல்; to burn to red-heat, as iron.

[பழுக்க + காய்ச்சு-,]

பழுக்கச்சுடு-தல் *paḷukka-c-cuḍu-*, 1. செ.கு.வி. (v.i.) பொன்னைப் பழுப்பு நிறம் ஆகும்படி ஊதுதல்; heating gold to attain yellow colour. (சா.அக.)

மறுவ: பழுக்கவதுதல்

பழுக்கச்சுடு-தல் *paḷukka-c-cuḍu*, 2. செ.குன்றா.வி. (v.t.) நிறம் ஏறப் பொன்னைத் தீயிற் காய்ச்சுதல்; to re-fire gold, etc., by heating it in fire.

[பழுக்க + சுடு-,]

பழுக்கப்போடு-தல் *paḷukka-p-podu-*, 19. செ.குன்றா.வி. (v.t.) 1. கனியச்செய்தல்; to make fruits ripe artificially, as by covering them with straw. 2. ஒரு வினை முற்றுதற்குக் காத்திருத்தல்; to await the maturity of some great event. (w.)

[பழுக்க + போடு-,]

பழுக்கா *paḷukkā*, பெ. (n.) பொன்னிறம்; gold colour. (சா.அக.)

**பழுக்காய்** *paḷu-k-kāy*, பெ. (n.) 1. பழுத்த பாக்கு; ripe areca-nut. “பழுக்காய்க் குலை” (சீவக.826.) 2. மஞ்சள் கலந்த செந்நிறம்; yellowish, orange or gold colour, as of ripe areca-nut. 3. தேங்காய் (யாழ்.அக.); cocoa-nut 4. சாயநூல்; coloured yarn. “பழுக்காய்ப்புடைவை”

[பழு + காய்]

**பழுக்காய்க்கரை** *paḷukkāy-k-karai*, பெ. (n.) சாய நூலாலமைந்த ஆடைக்கரை; stripe or border of a cloth, in imitation of silk, opp. to paṭṭu-k-karai.

[பழுக்காய் + கரை]

**பழுக்காய்த்தாம்பாளம்** *paḷukkāya-t-tambāḷam*, பெ. (n.) பழுக்காய் நிறமுள்ள தட்டுவகை; lacquer tray, as reddish in colour. loc.

[பழுக்காய் + தாம்பாளம்]

**பழுக்காய்நூல்** *paḷukkāy-nūl*, பெ. (n.) சாய மிட்டநூல்; coloured thread or yarn.

[பழுக்காய் + நூல்]

**பழுக்காய்ப்பெட்டி** *paḷukkāy-p-petti*, பெ. (n.) ஒருவகை அணிகலப்பெட்டி; lacquer box or case.

[பழுக்காய் + பெட்டி]

**பழுக்குறை** *paḷu-k-kurai*, பெ. (n.) எண்குறைந்த விலாவெலும்புகளையுடைய எருதுவகை; an ox having lesser number of ribs than usual. (இ.வ.)

[படி → படு → பழு + குறை]

**பழுத்த சுமங்கலி** *paḷutta-sumaṅkali*, பெ. (n.) கணவனோடு நீண்டகாலம் வாழ்ந்து வருகிற, மங்கலமான தோற்றம் கொண்ட பெண்மணி; a woman who has been blessed with a long period of married life (and whose husband is living.)

[பழுத்த + சுமங்கலி]

சு + மங்கலம் → மங்கலி

சு = Skt

**பழுத்தபழம்** *paḷutta-paḷam*, பெ. (n.) 1. முதிர்கழவன்; aged person, as ripe fruit. 2. பக்குவசாலி; one mature for liberation from births (w.) 3. தீமையிற் கைதேர்ந்தவன்; consummate rogue. (j.)

[பழுத்த + பழம்]

**பழுத்தமண்** *paḷttamaṇ*, பெ. (n.) செம்மண்; red earth. (சா.அக.)

**பழுதடை-தல்** *paḷudadai*, 3. செ.கு.வி. (v.i.) சீர்கெடுதல்; கோளாறு அடைதல்; (of machines) breakdown; (of buildings; etc.) fall into (a state of disrepair.) “பொறிகளைப் பழுதடைய விடாமல் தக்க முறையில் பராமரிக்க வேண்டும்”

[பழுது + அடை-]

**பழுதயம்** *paḷutayam*, பெ. (n.) ஒருவகை மருந்து செய்முறை; a medicinal preparation as நொச்சிப் பழுதயம். (சா.அக.)

**பழுது** *paḷutu*, பெ. (n.) 1. பயனின்மை (தொல்.சொல்.324.); unprofitableness 2. குற்றம் (திவா.); defect, blemish, flaw, fault. “பழுதிறொல் புகழாள் பங்க” (திருவாச.28,10.)



3. சிதைவு; damage, injury, ruin “இவை பழுதிலை” (தேவா.543,2.) 4. பதனழிந்தது; anything tainted rotten, putrid, marred. 5. பிணமாயிருக்குந்தன்மை (சிலப்.19;66.) the state of being a corpse. 6. பொய் (பிங்.); lie. “பழுதுரையாதவனுரைப்பான்” (திருவாலவா. 39,9.) 7. வறுமை; poverty. “பழுதின்று” (பொருந.150.) 8. தீங்கு; evil; “பழுதெண்ணு மந்திரியின்” (குறள்,639.) 9. உடம்பு; body. “பழுதொழிந் தெழுந் திருந்தான்” (சிலப்.19,66.) 10. ஒழுக்கக்கேடு; moral evil, turpitude. 11. இடம். (அக.நி.); place 12. நிறைவு; fullness.

[பாழ் → பழுது]

**பழுதுடைநாயகம்** *paḷutudainayakam*, பெ. (n.) தாமரை; lotus flower. (சா.அக.)

**பழுதுடைநெட்டி** *paḷutudainetti*, பெ. (n.) பேராழுட்டி; ceylon stick mallow. (சா.அக.)

**பழுதுபார்-த்தல்** *paḷutupār-*, 11. செ. குன்றா.வி. (v.t.) செப்பனிடுதல்; to repair, mend.

[பழுது + பார்-]

**பழுதை** *paḷudai*, பெ. (n.) 1. வைக்கோற்புரி; thick twist of straw, used as a rope. “பழுதை யெடுத் தோடி வந்தான் பார்” (குனிப்பா.54,105.) 2. கயிறு; (பிங்.); rope 3. பாம்பு; snake, as resembling straw. (இ.வ.)

‘பழுதை என்று கிடக்கப்படவுமில்லை; பாம்பு என்று நினைக்கப்படவுமில்லை’ (பழ.) ‘பழுதை என்று மிதிக்கவும் முடியவில்லை; பாம்பென்று தாண்டவும் முடியவில்லை’ (பழ.)

[வல் → பல் → பலு → பழு → பழுதை]

**பழுதை** *paḷutai*, பெ. (n.) வளர்ச்சியுற்ற கத்தலை மீன் (குமரி.மீன்.) matured kattalai fish.

**பழுதைக்கயிறு** *paḷutai-k-kayiru*, பெ. (n.) கோட்டுக்கயிறு; thick twist of straw, used as a rope.

[பழுதை + கயிறு]

**பழுநு-தல்** *paḷunu-*, 5. செ.கு.வி. (v.i.) 1. கனிதல்; to grow ripe, become mellow. 2. முதிர்தல்; to mature. “வண்டுபடப் பழுநிய தேனார் தோற்றத்துப் பூவும்” (மதுரைக்.475.) 3. முற்றுப் பெறுதல்; to be full or perfect. “வளம் பழுநி” (மலைபடு,578.)

[பழு → பழுநு-]

**பழுப்படைக-தல்** *paḷuppadaiśu-*, 9. செ.கு.வி. (v.i.) பழுப்பேறு(யாழ்.அக.) பார்க்க; see *paḷuppeṟu*.

**பழுப்பரிசி** *paḷuppariśi*, பெ. (n.) நாப்பட்டமையாற் பழுப்பு நிறமடைந்த அரிசி; rice turned yellow or brown with age.

[பழுப்பு + அரிசி]

**பழுப்பு** *paḷuppu*, பெ. (n.) 1. பொன்னிறம்; ripeness; yellowness of fruits; change of colour; natural colour of gold. 2. அரிதாரம்; yellow orpiment “பந்தியாப் பழுப்பு நாறில்” (சீவக.1287.) 3. முதிர்ந்து மஞ்சணிறம் அடைந்த இலை; leaf burned yellow with age 4. சிவப்பு; pink, reddish colour; light pink, as of cloth. “அதரத்திற் பழுப்புத்தோற்ற” (ஈடு,5,3,3.) 5. சீழ்; pus “புண்ணிலுள்ள பழுப்பை யெடுத்துவிடவேண்டும்”

[பழு → பழுப்பு]

பழுப்பு<sup>2</sup> *paḷuppu*, பெ. (n.) பழு<sup>3</sup> பார்க்க; see *paḷu* “பழுப்பேணி” (கந்தபு. வள்ளியம்.50.)

[பழு<sup>3</sup> → பழுப்பு]

பழுப்புக்கருப்பூரம் *paḷuppu-k-karuppūram*, பெ. (n.) மஞ்சள் கருப்பூரம்; yellow camphor. (சா.அக.)

[பழுப்பு + கருப்பூரம்]

பழுப்புச்சருக்கரை *paḷuppu-c-carrukarai*, பெ. (n.) நாட்டுச்சர்க்கரை பார்க்க; see *nāṭṭu-c-carkkarai*.

[பழுப்பு + சருக்கரை]

பழுப்புச்சாற்றுச் சத்துக்காதி *paḷuppu-c-cārru-c-cattukkāti*, பெ. (n.) செவ்வகத்தி; red sesbane. (சா.அக.)

பழுப்புப்பொன் *paḷuppu-p-poṇ*, பெ. (n.) செம்பொன்; gold of a bright yellow hue. (w.)

[பழுப்பு + பொன்]

பழுப்பு நிலக்கரி *paḷuppunilakkari*, பெ. (n.) கரும் பழுப்பு நிறத்திலிருக்கும் மிகுந்த எரியாற்றல் இல்லாத நிலக்கரி; lignite. ‘தமிழகத்தில் நெய்வேலியில் பழுப்பு நிலக்கரி வெட்டியெடுக்கப்படுகிறது’ (உ.வ.)

[பழுப்பு + நிலக்கரி]

பழுப்பேறுதல் *paḷuppērutal*, செ.கு.வி. (v.i.) செம்பட்டை நிறமாதல்; to become salmon-coloured as cloth.

[பழுப்பு + ஏறு-,]

பழுபாக்கு *paḷupākkū*, பெ. (n.) கொட்டைப் பாக்கு; arecanut. (சா.அக.)

[பழு + பாக்கு]

பழுபாகல் *paḷu-pākal*, பெ. (n.) 1. கொடிவகை (பதார்த்த.713.) prickly carolah climber. 2. தும்பை (மலை.) பார்க்க; white dead nettle.

[பழு + பாகல்]

பழுமணி *paḷu-maṇi*, பெ. (n.) மாணிக்கம்; ruby. “பழுமணியல்குற் பூம்பாவை” (சிலப்.21.23.)

[பழு + மணி]

பழுமரம் *paḷu-maram*, பெ. (n.) 1. பழுத்தமரம்; tree laden with fruit. “யாணாப் பழுமரம் புள்ளியிழந்தன்ன” (ஹநா.173.) 2. ஆல் பார்க்க; see *āl*. banyan. “பழுமரப்பறவை” (சீவக.828.) “இலைத்தலைய பழுமரத்தின் மிசை” (திருவிளை. பழியஞ். 8.)

[பழு + மரம்]

பழுவம் *paḷuvam*, பெ. (n.) 1. காடு; forest “பழுவந்தோன்றிற் றவணை” (சீவக.1414.) 2. தொகுதி; multitude. crowd. “பழுவ நாட்குவளை” (கம்பரா.சூரிய்ய.3.)

[புல் → பல் → பலு. பழு → பழுவம்]

பழுஷூர் *paḷuvūr*, பெ. (n.) திருச்சி மாவட்டப் பாடல்பெற்ற சிற்றூர்; a village in Trichi dt.

“குரக்கினம் விரைப்பொழிலின் மீது கனியுண்டு பரக்குறு புணற் செய் விளையாடு பழுஷூர்” திருஞானசம்பந்தர்-170-8.

“மண்ணின் மிசையாடி மலையாளர் தொழுதேத்தி பண்ணினொலி கொண்டு பயில்கின்ற பழுஷூர்” (-4)

என ஞானசம்பந்தர் பாடல்கள் பழுவூர் பற்றிய எண்ணம் தருகின்றன. பழமரம் என்பது ஆலமரத்தை குறிக்கும் நிலையில் ஆலங்காடு, ஆலந்தூர் போன்று 'பழுவூர்' என்ற ஊர்ப்பெயர் அமைந்திருத்தல் தெளிவு.

**பழுவெலும்பு** *paḷu-v-elumbu*, பெ. (n.) விலாவெலும்பு; rib. "பழுவெலும்பைப் பிடுங்க" (திருப்ப.138.)

[பழு + எலும்பு]

**பழுவீய** *paḷunia*, வி.அ. (adj.) 1. பருவ முதிர்ந்த; to ripe "வண்டுபடப் பழுவீய தேனார் தோற்றத்து" (மதுரைக்.475.) 2. முற்றுப் பெற்ற; to mature. "நைவளம் பழுவீய பாலைவல்லோன்" (குறிஞ்சி.146.)

[பழு → பழுவீய]

**பழுவூ-தல்** *paḷuvu-*, 5. செ.கு.வி. (v.i.) பழுவூ-, பார்க்க; see *paḷuvu*, "தீந்தொடை பழுவீய" (பதிற்றுப்.8,21.)

[பழு → பழுவூ-]

**பழுவூ** *paḷū*, பெ. (n.) பேய்; devil. "பழுவூப் பல்லன்ன" (குறுந்.180.)

[பழு → பழுவூ]

**பழை** *paḷai*, பெ. (n.) புளித்த பனங்கள்(பிங்.); sour palmyra toddy, as old.

[பழைமை → பழை]

**பழைஞ்சோறு** *paḷai-ñ-cōru*, பெ. (n.) பழஞ்சோறு பார்க்க. "பாம்புஞ் சனியமுடனேற் பழைஞ்சோறாம்" (சினேந்.247.) see *paḷaiñcōru*.

[பழைமை → பழை + சோறு]

**பழைது** *paḷaitu*, பெ. (n.) 1. பழையது; that which is old. "பழைதோ புதிதோவென்று" (மணிமே.30,248.) 2. பழஞ்சோறு பார்க்க; see *paḷaiñ-cōru*.

[பழைமை → பழையது + பழைது]

**பழைதூண்** *paḷaitūṇ*, பெ. (n.) பழஞ்சோறு (சினேந்.246.) பார்க்க; see *paḷaiñcōru*.

[பழைது + ஊண்]

**பழைமை** *paḷaimai*, பெ. (n.) 1. பழமை பார்க்க; see *paḷamai*. "பழைமை எனப்படுவது யாதெனின் யாதும் கிழமையைக் கீழ்ந்திடா நடி" (திருக். 801.) 2. நட்பாரது பழையராந் தன்மை பற்றி அவர் பிழைத்தன பொறுத்தல் (திருக்குறள். 81. அதி.); tolerance.

க. பழவே.

**பழைய<sup>1</sup>** *paḷaiya*, வி.எ. (adj.) நாட்பட்ட; old. "பழைய வடியார்க்கு" (திருவாச. 5, 89.)

க. பழய

'புதியமொந்தையில் பழைய கள்' (பழ.)

'பழைய குருடி கதவைத் திறடி' (பழ.)

**பழைய<sup>2</sup>** *paḷaiya*, பெ.அ (காலத்தால்) முந்திய; முன்பு இருந்த old (in time); old (by use.) "பழைய வீடு இடிந்து விழும் நிலையில் உள்ளது" "பழைய பயன்படாத பொருள்களை எல்லாம் பொங்கலின் போது கழித்து விடுவது தமிழ்மக்கள் வழக்கம்"

**பழைய அரைப்பு** *paḷaya-araippu*, பெ. (n.) பழைய இலுப்பைக் கட்டி; oil cake of bassia fruit which has gone old. (சா.அக.)

[பழைய + அரைப்பு]

பழைய ஆகமம்; (பழைய ஏற்பாடு) *paḷaiya-ākamam*; *paḷaiya-erpātu*, பெ. (n.) கிறித்துவின் வருகையை அறிவிக்கும் வாசகங்களைக் கொண்ட நூல்; old testament.

[பழைய + ஆகமம்]

ஆகமம் = skt.

பழைய கருமாந்தரம் *paḷaiya karumāntaram*, பெ. (n.) பண்டைக் காலத்தில் கொண்டையங்கோட்டை மறவருள் காலமல்லாக் காலத்தில் இறந்தவனுடைய மண்டையோட்டைப் புதை குழியினின்று எடுத்து, கூத்து முதலிய வற்றுடன் அவன் பொருட்டுச் செய்யும் சாச் கூங்கு; an ancient funeral ceremony among koṇḍayn̄kōttai maravar in which the skull of a person who died an unnatural death is exhumed and certain rites are performed with dancing etc.

[பழைய + கருமம் + அந்தரம்]

அந்தரம் = skt.

பழையது *paḷaiyatu*, பெ. (n.) பழையது பார்க்க; see *paḷaidu*.

க. ஹழயது

‘பழையது மீந்த இடம் காணியாட்சி (பழ.)

பழையநாள் *paḷaiya-nāḷ*, பெ. (n.) பண்டைக் காலம்; former days or times.

[பழைய + நாள்]

பழையபடி *paḷaiya-padi*, வி.எ. adv. 1. முன்போல்; as formerly, as before. 2. மறுபடியும்; again.

[பழைய + படி]

பழையபுண்ணாளி *paḷaya puṇṇāḷi*, பெ. (n.) 1. நாட்பட்ட நோயாளி; chronic patient. 2. பலரிடம் மருந்துண்டு நோய் தீராதவன்; an ailing patient who had undergone treatment under various physicians. (சா.அக.)

[பழைய + புண்ணாளி]

பழையமனிதன் *paḷaya-manidaṇ*, பெ. (n.) 1. முதுமை யடைந்தவன்; aged man. 2. இரங்கத்தக்க நிலையிலுள்ள மாந்தன்; unregenerate human being chr.

[பழைய + மனிதன்]

மனிதன் = skt.

[மானுஷ்ய → மனுஷ - மனுச → மணிச → மனித]

பழையர் *paḷaiyar*, பெ. (n.) 1. முன்னோர்; the ancients. 2. கள்விற்போர்; toddy sellers. “பகன்றைக் கண்ணிப் பழையர் மகளிர்” (மலைபடு. 459.) “பழையர்தம் மனையன் பழநறை” (கம்ப. நாட். 50.)

க. பழையர்

[பழையம் → பழையர்]

பழையவழுது *paḷaiya-v-amudu*, பெ. (n.) பழையது பார்க்க; see *paḷaidu*.

[பழைய + அழுது]

பழையவெதுப்பு *paḷaiyaveduppu*, பெ. (n.) நாட் பட்ட காய்ச்சல்; chronic fever. (சா.அக.)

[பழைய + வெதுப்பு]

பழையவேற்பாடு *paḷaiyā-v-ērpāḍu*, பெ. (n.)

1. பண்டைவழக்கம்(கொ.வ.); old, ancient custom. 2. கிறித்தவத் திருநூலின் தொன்மை அறிவுநூல்; the old testament (cr.)

[பழைய + ஏற்பாடு]

பழையன்<sup>1</sup> *paḷaiyaṇ*, பெ. (n.) 1. மோகூர்த்தலைவனும் பாண்டியன் படைத் தலைவனுமான ஒரு சிற்றரசன் (மதுரைக். 508.); an ancient chief of mōkūr, the commander of a pania king. 2. போர் என்னும் ஊர்த்தலைவனும் சோழன் படைத் தலைவனுமான ஒரு சிற்றரசன்; (அகநா. 326.) an ancient chief of pōr, the commander of a chōla king.

[பழை + அன்]

மறுவ: பழையன் - மாறன்.

பழையனூர் நீலி<sup>1</sup> *paḷayaṇūr nili*, பெ. (n.) முற்பிறப்பில் தன் கணவனாயிருந்த வணிகனாற் கொல்லப்பட்டுப் பேயருவடைந்து, பின் அக்கணவனை வஞ்சித்துக் கொன்று பழிக்குப்பழி வாங்கிய பெண்பேய்; (தொண்டை. உ. 57. வரை) a she devil who in revenge for being murdered by her husband in her former human existence, slew him in a wily manner. 'பழையனூர் நீலி, பரிதவித்து அழுதது போல்'. (பழ.)

(பேயாகக் கருதப்பட்ட பெண்மகள். வணிகன் ஒருவன் தன் மனைவியைக் கொலை செய்துவிட அவள் பேயாகித் தன் கணவனைப் பழிவாங்கத் திரிந்து கொண்டிருந்தாள். அவ்வணிகன் ஒருமுறை தனியே ஊர்க்குச் சென்றபோது, கள்ளிக்கட்டை ஒன்றைக் குழந்தையாக்கிக் கையிலேந்தி, இறப்பதற்குமுன் இருந்த அதே வடிவுடன் அவனைப் பின் தொடர்ந்து தன்னைக் கைவிட்டதாகக் குறைகூறி ஏற்றுக் கொள்ள வேண்டினாள். அவன் இவள் பேயென அறிந்து, அஞ்சி

அருகிலிருந்த பழையனூர் வேளாளரிடம் முறையிட்டான். அவர்கள் எழுபதின்மரும் இவளைப் பேயென்று ஐயறாமல் ஏற்றுக் கொள்ள வேண்டுமென்று தீர்ப்புக் கூறினர். அந்தவூரில் அன்றிரவு ஒரு தனி வீட்டில் இருந்து மறுநாள் போகும்படியும் கூறினர். இவளால் அவனுக்குத் தீங்கு நேரின் தங்கள் உயிரைக் கொடுப்பதாகவும் உறுதி கூறினர். அன்றிரவு இவள் பேயாகி, அவனைக் கொன்றுவிட்டாள். மறுநாள் வணிகன் இறந்துகிடக்கக் கண்டு, வேளாளர்கள் எழுபதின்மரும் தங்களுயிரைத் துறந்தனர். அப்பேயையே பழையனூர் நீலி என வழங்கினார். இக்கதை தொண்டை மண்டல சதகத்திலும் வந்துள்ளது.)

[பழையனூர் + நீலி]

பழையாறை<sup>1</sup> *paḷaiyārai*, பெ. (n.) தஞ்சைமாவட்ட வரலாற்றுச் சிறப்புடைய சிற்றூர்; a village in Tanjore with historical significance. [சோழவள நாட்டில் கும்பகோணத்திற்கு அண்மையில் தெற்குப் பக்கத்தில் உள்ள ஊர். பல்லவ மன்னன் நந்திவர்மன் இவ்வூரைத் திருத்தித் தன்னுடைய பெயரை அதற்கிட்டு நந்திபுரம் என்று மாற்றினான். இங்குத் திருமால் கோயில் ஒன்றைக் கட்டி அதற்கு நந்திபுர விண்ணகரம் என்று பெயர் சூட்டினான். சோழ மன்னனாகிய இராசராசன் காலம் வரையிலும் நந்திபுரம் என்னும் பெயர் பழையாறைக்கு வழங்கி வந்தது. இவ்வூரின் சோழனுடைய மாளிகை சிறந்து விளங்கிற்று. ஆயிரம் மாடங்களையுடையதாய் விளங்கிய அம்மாளிகை ஆயிரத்தளி என்று பெயர் பெற்றது. இராசராசனுடைய உடன் பிறந்தாளாகிய குந்தவையின் தனிமாளிகை யொன்றும் அந்தகரில் அமைந்திருந்தது. சோழனுடைய மாளிகை இருந்த இடம் இந்நாளில் சோழமாளிகை என்னுஞ் சிற்றூராக விளங்குகின்றது. அவ்வூரின் வடபால் இருந்த பழையமையான சிவன் கோயில் வடதளி என்று அழைக்கப்பட்டது. புறச்சமயத்தார். பழையாறையில் தழைத்திருந்த காலத்தில் அக்கோயிலை அடைத்திருந்தனர். நாவுக்கரசர் உண்ணாநோன்பிருந்து அக்கோயிலைத்

திறக்கச் செய்தார். பழையாறை என்று இன்றும் சுட்டப்படும் தலம் தஞ்சாவூர் மாவட்டத்தில் அமைகிறது. திரு நாவக்கரசர் பாடல் பெற்ற கோயில்களை உடையது. பழையாறையில் உள்ள வடதளி தவிர சத்திமுற்றம், பட்ச்சாரம் ஆகிய கோயில்களும் இங்கு உள்ளன. எனவே சத்தி முற்றம், பழையாறை வடதளி, பட்ச்சாரம் என்பன இன்று ஊர்ப் பெயர் போன்று தோன்றினும், பழையாறையின் பகுதிகள் கோயில் காரணமாகப் பெயர் பெற்ற நிலையையே இவண் காண்கின்றோம்.]

**பழையாறைப்பாறை** *paḷayārai-p-pārai*, பெ. (n.) கொள்ளிடத்தின் கழிமுகத்திலுள்ள பழையாறைக்குக் கிழக்கே 75 பாக ஆழத்தில் கீழ் மேலாய் 50 மாத்திரி (மீட்.) நீளத்தில் கடலடியில் உள்ள பாறையின் பெயர் (குஞ்சை.மீன.); a kind of sea rock.

[பழையாறை + பாறை]

**பழையான்** *paḷaiyān*, பெ. (n.) 1 மிகப் பழையவன்; the ancient. “வானத்துயர் வாணைப் பழையானை” (தேவா. 1064, 9.) 2. நீண்டகால நட்புடையன்; old friend. “பழையார்கட் பண்பிற்ற லைப்பிரியா தார்” (குறள், 810.)

[பழைமை → பழையான்]

**பழையோள்** *paḷaiyōḷ*, பெ. (n.) கொற்றவை; *durga* “இழையணி சிறப்பிற் பழையோள் குழவி” (திருமுரு. 259.)

மறுவ காடுகள்

[பழைமை → பழையோள்]

**பள்** *paḷ*, பெ. (n.) 1. பள்ளர்குலம்; *pallar* caste. 2. நாடகச் சிற்றிலக்கிய வகை; (அருநி); a dramatic poem dealing with the life of *pallās*. 3. காளி முதலிய தெய்வங்கட்குப் காவு கொடுக்குங் காலத்துப் பாடப்படும் பண் வகை(இவ.); a tune used especially when offering sacrifice to *kāli*.

[பல் → புள் → பள்]

**பள்கு-தல்** *paḷgu-*, 5. செ.கு.வி. (v.i.) பதுங்குதல்; to cower, crouch. “பள்கி நோக்குபு பயிர்த்து நடந்தான்” (குளா. சுயம். 31.)

[ஒருகா: புல் → புள் - பள் → பள்கு-]

**பள்ளக் கடுக்காய்** *paḷḷakkaḍukkāy*, பெ. (n.) நெல் வகை; a kind of paddy.

**பள்ளக்கழனி** *paḷḷa-k-kalanī*, பெ. (n.) தாழ் வான பகுதியிலுள்ள வயல்; paddy field which is located in down place.

மறுவ பள்ளக்கழனி.

[பள்ளம் + கழனி]

**பள்ளக்காடு** *paḷḷakkāḍu*, பெ. (n.) தாழ்ந்த புன்செய் நிலம்; low puncey land, opp. to *mettān-kāḍu*.

[பள்ளம் + காடு]

**பள்ளக்கால்** *paḷḷa-k-kāl*, பெ. (n.) 1. பள்ளக்காடு(இ.வ.) பார்க்க; see *paḷḷa-k-kāḍu*. 2. தாழ்ந்த நன்செய் நிலம்; low nancey land. 3. தாழ்விடத்துப் பாயும் வாய்க்கால்; channel carrying water to lands in low level. அந்த நிலத்துக்குப் பள்ளக்கால் வழியாக நீர்ப் பாயும்.

[பள்ளம் + கால்]

**பள்ளக்குடி** *paḷḷa-k-kudi*, பெ. (n.) 1. பள்ளர்குலம்; the *paḷḷa* caste. 2. பள்ளச்சேரி பார்க்க; see *paḷḷa-c-cēri*.

[பள்ளர் + குடி]

**பள்ளக்கை** *palla-k-kai*, பெ. (n.) தாழ்ந்த நிலம்(வின்); low land

[பள்ளம் + கை]

**பள்ளச்சி** *pallacci*, பெ. (n.) பள்ளத்தி(பாழ்.அக.) பார்க்க; see *pallatti*.

[பள்ளன் → பள்ளச்சி]

‘இ’ பெண் பாலீறு.

**பள்ளச்சேரி** *palla-c-cēri*, பெ. (n.) பள்ளர் குடியிருக்கும் இடம்; pallar quarters.

[பள்ளர் + சேரி]

**பள்ளத்தாக்கு** *palla-t-tāku*, பெ. (n.)

1. மலைகளின் இடைப்பட்ட தாழ்விடம்; valley.

2. தாழ்ந்த நிலம்; low land.

க. ஹள்ளடதாசு

[பள்ளம் + தாக்கு]

தாக்கு = இடம்

**பள்ளத்தி** *pallatti*, பெ. (n.) பள்ளர்குலப் பெண்; woman of palla caste.

[பள்ளன் → பள்ளத்தி]

‘இ’ பெண் பாலீறு.

**பள்ளத்துமீன்** *pallattumīn*, பெ. (n.) கடலடியிலுள்ள பள்ளமான பரப்பில் மேயும் மீன். (செங்கைமீன்.); deep sea fish.

[பள்ளம் + அத்து + மீன்]

‘அத்து’ சாரியை

**பள்ளந்திருவல்** *pallan-tiruval*, பெ. (n.) உருவம்மப்பிற் சூரைமீன் போல உள்ள கடல் மீன் (குமரிமீன்.); a kind of sea fish.

**பள்ளநாலி** *palla-nāli*, பெ. (n.) தாழ்விடத்துப் பாயும் நீர்க்கால்; channal carrying water to lands in a low level. “அடைத்து ஏற்ற வேண்டாத படி நீருக்குப் பள்ளநாலியான கோயில்” (திவ். திருமாலை. 20, வ்யா)

[பள்ளம் + நாளம் - நாளி → நாலி]

க. ஹள்ளடநாலெ

**பள்ளம்<sup>1</sup>** *pallam*, பெ. (n.) 1. தாழ்வு; lowness.

“பள்ளமதாய படர்ச்சடைமேற்... கங்கை” (தேவா. 427, 1.) ‘பள்ளத்துவழி வெள்ளம்போல்’

(இறைஉரை.) 2. தாழ்நிலம்; low land valley.

“பள்ளங்கண்டு வருபுனல் போல்”

(திருவிளை.வளையல்.4.) 3. ஆழம்; depth.

“பள்ள வேலை பருகுபு” (இரகு. ஆற்று. 1.) 4.

குழி; hollow pit, ditch. “பள்ளமீனிரை

தோந்துழும்” (தேவா. 93. 5.) 5. முகம், கால்

இவற்றில் உள்ள குழிவு; dimple, depression,

as in the face; aroh of foot below instep.

தெ. பள்ளமு. க. பள்ள. ம. பள்ள.

‘பள்ளம் இறைத்தவன் பங்கு கொண்டு போகிறான்’ (பழ.)

‘பள்ளம் உள்ள இடத்திலே தண்ணீர் நிற்கும்’ (பழ.)

‘பள்ளம் மேடில்லாமல் பருத்தி விளைகிறது’ (பழ.)

‘பள்ளத்திலே இருந்தால் பெண்டாட்டி; மேட்டிலே இருந்தால் அக்காள்’ (பழ.)

‘பள்ளத்தில் இருந்தால் பெண்டாட்டி; மேட்டில் ஏறினால் தாயா?’ (பழ.)

‘பள்ளத்தில் இருக்கிறவன், பள்ளத்திலேயே இருப்பானா?’ (பழ.)

பள்ளம்பறி<sup>1</sup>-த்தல் *pallam-pari*, செ.கு.வி. (v.i.) குழிதோண்டதல்; to dig a hole.

[பள்ளம் + பறி-,]

பள்ளம் பறி<sup>2</sup>-த்தல் *pallam pari*, 4. செ.குன்றா.வி. (v.t.) ஒருவனைக் கெடுக்க முயலுதல்(இ.வ.); to seek to ruin.

[பள்ளம் + பறி-,]

பள்ளமடை *palla-madai*, பெ. (n.) 1. தாழ்ந்த விடத்துப் பாயும் கால்; channel carrying water to lands in a low level. 2. பள்ளமான வயற்குப் பாயும்படி வைக்கப்பட்ட மடை; an opening or a vent in a canal at a lower level as against one on a higher level. (இ.வ.) 3. தாழ்ந்த விட்டத்தில் வேகமாகப் பாயும் நீரோட்டம்; rapid flow of current in a channel. “கூற்றுதைத்த கழற்கன்பு பள்ளமடையாய்” (பெரியபு. சிறுத். 4.) 4. எளிதாகப் பாந்தற்கு இயலும் நிலம்; land irrigated with great ease. “அந்தக் கழனி பள்ளமடை” 5. எளிதில் நிகழ்வது; that which happens with natural ease. “ஸ்திரீ புருஷனைக் கண்டு ஸ்நேகிக்கை பள்ளமடை” (திவ். திருப்பா. வ்யா. அவ.)

[பள்ளம் + மடை]

இ. ஹள்ளமடெ

பள்ளயம் *pallayam*, பெ. (n.) பள்ளையம் பார்க்க; see *pallaiyam*, “பொன் பள்ளயமுமி ங்கிருக்க” (இராமநா. அயோத். 20.).

தெ. பல்லமு ம. பள்ளயம்.

[பள்ளை → பள்ளையம் → பள்ளயம்]

பள்ளவோடம் *pallavōdam*, பெ. (n.) படகு வகை; a kind of boat. “ஊருணியிலே திருப்பள்ளவோடம் பொன்னாலே பண்ணி நிறுத்தி” (கோயிலொ. 16.).

[பள்ளம் + ஓடம்]

பள்ளன் *pallan*, பெ. (n.) 1. பள்ளர் குலத்தான்; a male of palla caste. 2. கடுகு; mustard. (சா.அக.)

[பள்ளம் + அன்]

பள்ளாடு *pall-ādu*, பெ. (n.) பள்ளையாடு பார்க்க; see *pallai-y-ādu*.

[பள்ளை + ஆடு → பள்ளாடு]

பள்ளி *palli*, பெ. (n.) 1. இடம்; place. “சொல்லிய பள்ளி நிலையின வாயினும்” (தொல். எழுது. 100.) 2. சிற்றூர் (பிங்.). 3. இடையர்சேரி; herdsman's village. “பண்ணுப் பெயர்த்தன்ன காவும் பள்ளியும்” (மலைபடு. 451.) 4. நகரம் (பிங்.); town. 5. முனிவர் இருப்பிடம்; hermitage, cell of recluse. “மாதவி மாதவர் பள்ளியு ளடைந்ததும்” (மணிமே. 18, 8.) “அறத்துறை விளங்கிய அறவோர் பள்ளியும்” (சிலப். ஊர்காண். 11.) 6. கோயில்; temple “கழாஅக்கால் பள்ளியுள் வைத்தற்றால்” (குறள். 840.) 7. சமண, புத்தக் கோயில்; temple, place of worship, especially of jains and buddhists. “புத்தர் நோன்பியர் பள்ளியுள்ளறை” (திவ். பெரியதி. 2, 1, 5.) 8. அரசருக்குரிய அரண்மனை முதலியன; palace, anything belonging to royalty. “பள்ளித்தேவாரம்” 9. வேலைக் களம்; workshop. “தச்சன் வினைபடுபள்ளி” 10. மக்கட்படுக்கை; sleeping place or bed. 11. தூக்கம் (கலித். 121.); sleep. “பாற்கடலில் பள்ளிக்கொள்வான்”



(கோயிற். பதஞ்சலி. 2.) 12. விலங்கு துயிலிடம் (பிங்.); sleeping place of animals. 13. பள்ளிக்கூடம்; school. “பள்ளி யிலோதி வந்ததன் சிறுவன்” (திவ். பெரியதி. 2, 3, 8.) 14. அறை (அக.நி.); room, chamber. 15. அறச்சாலை; alms-house. (w.) 16. சாலை; enclosure. “புதுப்பூம் பள்ளி” (புறநா. 33.) 17. வன்னியசாதி; the vanniya caste. 18. பள்ளத்தி (நெல்லை) பார்க்க; see pallatti. 19. குறும்பர்; petty rulers. “ராஜாக்கள் போகப் பள்ளிகள் வந்து புகருமா போலே” (திவ். இயற். திருவிருத்த. 40. வியா. 235.) 20. பயிலகம்; institute offering training.

க. பள்ளி

‘பள்ளிப்பிள்ளை யென்றால் செல்வம் குறையுமா?’ (பழ.)

‘பள்ளியை நினைத்துப் பாயில் படுத்தால் பரமசிவன் போலக் கனவு வரும்’ (பழ.)

‘பள்ளி கையில் பணமிருந்தால் பாதி ராத்திரியிலே பாடுவான்’ (பழ.)

## பள்ளி

புல்லுதல் = துளைத்தல்.

புல் = உட்டுளை, துளை, உட்டுளை நிலைத் திணைவகை.

புல் - புள் - புழு - புழுத்தல் = துளைத்தல்.

புல் - பொல். பொல்லுதல் = துளைத்தல்.

பொல்லம் பொத்துதல் = நார்ப் பெட்டியின் ஓட்டையடைத்தல்.

பொல்லாமணி = துளையில்லா மணி.

பொல்லாப் பிள்ளையார் = உளியிடாப் பிள்ளையார் படிமை.

பொல் - பொள். பொள்ளுதல் = துளைத்தல்.

பொள்ளல் = துளை, ஓட்டை.

“சீதநீர் பொள்ளற் சிறுகுடத்து நில்லாது வீதலோ நின்றல் வியப்பு” - (நன்னெறி, 12.)

புள் - புள் - பங்கு. பங்குதல் = பதுங்குதல், பள்ளமான இடத்தில் மறைதல். பங்கு - பழ்கு.

புள் - புள்ளம் = 1. தாழ்விடம், 2. தாழ்நிலம். 3. தாழ்மட்டம், தாழ்வு. 4. குழிவு. 5. கன்னத்தில் விழுங்குழிவு. 6. ஆழம். 7. கிடங்கு. 8. குழி.

துளைத்தல் தோண்டுதல். தோண்டும் நிலம் முதலிற் புள்ளமாகும்; பின்பு கிடங்காகும்; அதன் பின் குழியாகும்; குழி ஒன்றை ஊடுருவின் துளையாகும். தோண்டத் தோண்டத் தோண்ட ஆழம் மிகும்.

புள் - புள்ளி. புள்ளிக்கிருத்தல் = விதைகள் சேற்றிற் பதிந்து கிடத்தல் (நாஞ்சில் நாட்டு வழக்கு).

புள் - புள்ளை = குள்ளம்.

புள்ளையன் = குள்ளன், குறுகிப் பருத்தவன்.

புள்ளையாடு = குள்ளமான ஆட்டுவகை.

குள்ளம் புள்ளம்போல் தாழ்மட்ட மாயிருத்தலால், புள்ளை யெனப்பட்டது.

புள்ளை - புள்ளையம் = தாழ் மட்டமான (குட்டையான) உண்கலம். ம. புள்ளையம்.

புள்ளையம் போடுதல் = சிறு தெய்வத்திற்குக் கீழே படைத்தல்.

புள்ளி = 1. தாழ்வு, தாழ்வான இடம், தாழ் மட்டம், 3. தாழ்வான வீடு அல்லது குடிசை, 4. தாழ்வான வீடுகள் சேர்ந்து சிற்றூர், 5. தாழ்வான இடைச்சேரி. “காவும் பள்ளியும்” (மலைபடு. 451.) ஒ.நோ. படு - பாடி = இடைச்சேரி. படுத்தல் = தாழ்வாயிருத்தல். 6. நெடி தாய் எழுந்து நிற்கும் நிலையும் குறிதாய் அமர்ந்திருக்கும் நிலையும் இன்றித் தாழ்வாய் நில அல்லது அடித்தள மட்டமாய் நீளக் கிடக்கும் நிலை. 7. அங்ஙனங் கிடத்தல், படுத்தல், 8. படுக்கும் இடம், விலங்கு துயிலிடம். 9. படுக்கும் பாயல், பரப்பல், விரிப்பு, மெத்தை. 10. படுத்துத் தூங்குதல், தூக்கம். 11. படுக்கும் அறை. 12. படுத்துத் தங்கும் வீடு,

வீடு (மடைப்பள்ளி = சமையல் செய்யும் தனி வீடு). 13. அரசன் வீடாகிய அரண்மனை. 14. தெய்வ வீடாகிய திருக் கோயில். “கழாஅக்கால் பள்ளியுள் வைத்தற்றால்” (குறள். 840). சமணக் கோயில், புத்தக்கோயில். 15. துறவியர் தங்கும் மடம். 16. முனிவரிருக்கை. 17. அறச்சாலை. 18. தங்கும் இடம். 19. இடம். “சொல்லிய பள்ளி நிலையின வாயினும்” (தொல். எழுத்து. 100). 20. கோவிலில் அல்லது மடத்தில் நடை பெறும் துவக்கக் கல்விச்சாலை. 21. பணி மனை. “தச்சன் வினைபடு பள்ளி” (களவழி. 15.) 22. பல வீடுகள் சேர்ந்தது பேரூர், பல காரை வீடுகள் சேர்ந்தது நகர் அல்லது நகரம். 23. ஊர்ப் பெயரீறு. எ-டு: குராப்பள்ளி, திருக்காட்டுப் பள்ளி. தெ. பல்லி (b) மதனபல்லி, பங்கனப்பல்லி. க. ஹள்ளி. மாரண்டஹள்ளி. பழங்கன்னடத்தில் பள்ளி யென்று வழங்கிய ஊர்ப்பெயர் ஈறுகளெல்லாம், புதுக் (ஹொச) கன்னடத்தில் ஹள்ளி என்று மாறிவிட்டன.

பள்ளி - வ. பல்லீ, பல்லி (கதாசரித்சாகர) = சிறு வீடு, சிற்றூர்.

பல்லி என்னும் வடசொல் வேதத்தில் வழங்காது பிற்காலச் சமற்கிருதத்திலேயே வழங்குதலும் பகரமுதல் எடுப்பொலி பெறாமையும், வேர்ச்சொல் இன்மையும், வேறு பொருள் கொள்ளாமையும், அது தமிழ்த் திரிசொல் என்பதைக் தெள்ளத்தெளிவாகக் காட்டும். ஆயினும், அதைத் தமிழ்ச்சொற்கு மூல மென்று சென்னைப் ப.க. தமிழ் அகரமுதலி தொகுத்தோர் துணிச்சலுடன் காட்டியிருப்பதும் இன்றும் தமிழ்ப் பேராசிரியரும் அதை உணரா திருப்பதும், உணர்த்தினும் சிறிதுஞ் செவிக் கொளா திருப்பதும், இற்றைத் தமிழன் தன் உயர்திணைத் தன்மையை அல்லது நெஞ் சுரத்தை முற்றும் இழந்துவிட்டானோ என்று ஐயுற்று வருந்தச்செய்கின்றன.

பள்ளிக்குறிப்பு, பள்ளிகொண்டான், பள்ளி கொள்ளுதல், பள்ளிமண்டபம், பள்ளிமாடம், பள்ளியந்துலா, பள்ளியம்பலம், பள்ளியயர்தல், பள்ளியறை, பள்ளியெழுச்சி என்பன படுக்கை அல்லது தூக்கம்பற்றிய வழக்குச் சொற்கள்.

பள்ளிபடுத்தல், பள்ளிபடை என்பன அரசரையும் முனிவரையும் அடக்கஞ் செய்தல் பற்றிய வழக்குச் சொற்கள். அடக்கஞ் செய்தல் நிலையாகப் படுக்கைப் படுத்துதல் போன்றது.

பள்ளிகம்பு வைத்தல் என்பது, வரி செலுத்தாத வன் வீட்டின் முன் கம்பு நட்டு மறியல் செய்யும் நாஞ்சில் நாட்டு வழக்குப்பற்றிய சொல். பள்ளியோடம் என்பது சிறு வீடு போன்ற அமைப்புள்ள மரக்கலம்.

பள்ளிக்கட்டில், பள்ளிக்கட்டு, பள்ளித்தேவாரம், பள்ளிப் பீடம், பள்ளிவேட்டை என்பன, அரண் மனை அல்லது அரசன் தொடர்பான வழக்குச் சொற்கள்.

பள்ளிச்சந்தம் என்பது சமண புத்தக் கோவில் மானியமும், பள்ளிவாசல் என்பது மகமதியர் கோவிலும் பற்றிய வழக்குச் சொற்கள்.

பள்ளிக்கணக்கன், பள்ளிக்கணக்கு, பள்ளிக்கு வைத்தல், பள்ளிக்கூடம், பள்ளிக்கூடத்தான், பள்ளித்தோழமை, பள்ளிப் பிள்ளை, அரைப் பள்ளி, உச்சிப்பள்ளி என்பன, திண்ணைப் பள்ளிக்கூடம் அல்லது துவக்கக் கல்விச் சாலை பற்றிய வழக்குச் சொற்கள்.

இனி, வேறு சில வழக்குச் சொற்களும் உள.

இத்தகைய வழக்குச் சொற்கள் வடமொழியில் இல்லை.

பள் - படு - படுக்கை, படை.

ஒ.நோ: Goth. *badi*, OE. *bed*, OS. *vedu* (d) E. *bed*.

படு - பாடு - பாடி, பாடை. படு - படி. படிதல்.

ஒ.நோ: OE., OS. *bidan*, Goth. *beidan*, E. *bide*.

பள் - பாள் - பாளம் = 1. பரந்து தட்டையான கட்டி. 2. கனத்த தகடு.

பள்ளி - (பாளி) - பாழி = 1. மக்கள் துயிலிடம். “பெரும்பாழி சூழ்ந்த விடத்தரவை” (திவ். இயற். 1:80.) 2. விலங்கு துயிலிடம் (பிங்.) 3. குகை (திவா.) 4. கோயில். “ஐயன் பாழியில் ஆனைபோர்க் குரித்தாம் அன்று” (ஈடு, 1:1:3)

5. பாசறை (பிங்.) 6. முனி வரிருக்கை. “கூதந் தம்பாற் பாட்டி க்கொண் டுண்பவர் பாழிதொறும்” (தேவா. 186:5) 7. மருத நிலத்தூர் (சூடா.) 8. வதியும் இடம், இடம். “வானவர்கோன் பாழி” (திவ்.இயற்.2:13.) 9. நகரம் (பிங்.) 10. சிறு குளம் (தொல். சொல். 400, உரை.) 11. இறங்கு துறை. “இவர்தம்மைத் தானுணர்ந்தால் இவர்க்குப் பாழி கிருஷ்ணாவதார மிறே” (திவ். இயற். திருவிருத். 61.) 12. எலிவளை, எலிப்பாழி.

இனி, பாள் - பாளி - பாழி என்றுமாம்.

பாள் - பாளை - பாளையம் = 1. பாசறை. 2. போர்க்குச் செல்லும் படை வழியில் தங்கியிருக்கும் இடம். 3. படை நிலையாக இருக்கும் ஊர்.

பாழி = Gk. *polis*, city.

E. *acropōlis* (f. Gk. *akropolis*, *akros*, topmost, outer most. *polis*, city), citadel or elevated part of a Greek city, esp. of Athens.

E. *decapolis* (f. Gk. *deka*, ten *polis*, city), confederacy of ten cities in the 1st century B.C. in a region in the NE part of ancient palestine.

E. *necropolis* (f. Gk. *nekros*, corpse, dead body, *polis*, city), cemetery.

E. *cosopolis* (f. Gk. *kosmos*, universe, *polis*, city), a cosmopolitan city.

E. *comopolitan*, a Belonging to all parts of the world; n. person free from national limitations.

E. *cosmopolite*, n. Citizen of the world; a. free from national prejudices; Gk. *kosmopolites*, *kosmos*, universe, *polites*, citizen.

E. *cosmopolitical*, a. Belonging to universal polity.

E. *metropolis*, n. chief city of a country, capital, metropolitan bishops see, centre of activity. (LL. f. Gk. *metropolis*, meter, mother. polis, city.)

E. *metropolitan*, a & n. Of a or the metropolis; belonging to, forming part of, mother country as dist. from its colonies; of ecclesiastical metropolis; metropolitan bishop; bishop having authority over bishops of a province, in the west equivalent to archbishop, in Greek church ranking above archbishop and below patriarch, whence metropolitanat; inhabitant of a metropolis.

(LL. *metropolitanus* f. Gk. *metropolitēs* f. *metropolis*)

E. Metropolitan magistrate, paid london magistrate.

E. *police*, n. Civil administration, department of government concerned with public order. civil force responsible for enforcing law and maintaining public order [F. f. Md. L. *policie*, *politia*.]

E. *policlinic*, n. Clinic in private houses; f. G. *poliklinik* f. Gk. *polis*, city + clinic.

E. *policy*, n. Statecraft, course of action adopted by government, party, etc; political sagacity, prudent conduct. [ME. f. OF. *policie* f. L. f. Gk. *politeia*, citizenship *polity*, *polites* citizen f *polis*, city.]

E. *political* a. & n., Of the State or its government of public affairs of politics; f. *politic*.

E. *politician*, a. One skilled in politics, statesmen, one interested or engaged in politics,

esp. as profession, one who makes a trade of politics; f. *politic*.

E. *politicize, ise*, v.i. & t. Act the politician; engage in, talk, politics; give political character to; f. *politic* + *ize* (suf).

E. *politica*- in comb. as politico, economical politico-geographical, politico-social, politico-religious etc; f. *politic*.

E. *polity*, n. (Condition of civil order; from process, of civil government; organized society, [f. obs F. *politic* or L. *politia*, policy.]

‘ஊர் காவல்’, ‘பாடி காவல்’ என்பன போன்றே, police என்னும் காவல் துறைப் பெயரும் நகரப் பெயரினின்று தோன்றியிருத்தலை நோக்குக.

(பாவாணரின் - தமிழின் தலைமையை நாட்டும் சொற்கள் - ‘தலைமைத் தமிழ்’ நூலிலிருந்து. - 137 - 141)

பள்ளிக்கட்டில் *palli-k-kattil*, பெ. (n.) அரியணை; throne. “நின் பள்ளிக்கட்டிற் கீழே” (திவ். திருப்பா. 22.) (நாஞ்.)

[பள்ளி + கட்டில்]

பள்ளிக்கட்டு *palli-k-kattu*, பெ. (n.) 1. அரசன் மகள் திருமணம்(நாஞ்); marriage of a princess. 2. சிற்றூருண்டாக்குகை(M.M.); founding a village.

[பள்ளி + கட்டு]

பள்ளிக்கணக்கன் *palli-k-kanakkan*, பெ. (n.) பள்ளிக்கூடச் சிறுவன்; a pupil at school. “பள்ளிக் கணக்கன் புள்ளிக் கணக்கறியான்” (பழ.)

[பள்ளி + கணக்கன்]

பள்ளிக்கணக்கு *palli-k-kanakku*, பெ. (n.) பள்ளிக்கூடத்துப் படிப்பு; school-learning, bookish knowledge.

[பள்ளி + கணக்கு]

கணக்கு: பொத்தகம், நூல்.

‘பள்ளிக் கணக்குப் புள்ளிக்கு உதவாது’ (பழ.)

பள்ளிக்கிராமம் *palli-k-kirāmam*, பெ. (n.) கோயிற்குரிய சிற்றூர்(வின்); village belonging to a temple.

[பள்ளி + கிராமம்]

கிராமம் = skt.

ஒ.நோ: பள்ளிச்சந்தம்

பள்ளிக்கிரு-த்தல் *pallikkiru-*, செ.கு.வி. (v.i) வித்துகள் சேற்றிற் பதிந்து கிடத்தல்; to lie deep in the mud, as seeds. ‘வித்துப் பள்ளிக் கிருந்தால் மழையினால் மோசமில்லை’ (நாஞ்.)

[பள்ளிக்கு + இரு-]

பள்ளிக்குவை-த்தல் *pallikku-vai-*, 4.செ.குன்றா.வி. (v.t) பள்ளிக்கூடத்திற்கு அனுப்பி எழுத்துப் பயிற்சி செய்வித்தல்; to put to school, as a child

[பள்ளிக்கு + வை-]

பள்ளிக்குறிப்பு *palli-k-kuruppu*, பெ. (n.) தூக்கக் குறி; signs of sleep. “பள்ளிக்குறிப்புச் செய்யாதே பாலமுதுண்ண நீ வாராய்” (திவ்.பெரியதி.10,4,6.)

[பள்ளி + குறிப்பு]

**பள்ளிக்கூட்டம்** *palli-k-kūṭṭam*, பெ. (n.) எழுத்தறியாத மக்கள் பிரிவினர் கூடுமிடம்(நூஞ்.); a common place where illiterate low caste people assemble.

[பள்ளி + கூட்டம்]

**பள்ளிக்கூடத்தான்** *palli-k-kūḍattān*, பெ. (n.) பள்ளியில் படிக்கும் மாணவன்; school going student.

[பள்ளி + கூடத்தான்]

**பள்ளிக்கூடத்துத்தம்பி** *palli-k-kūḍattu-t-tambi*, பெ. (n.) சிற்றூரில் எழுதப் படிக்கத் தெரிந்தவன்(இ.வ.); literate villager.

[பள்ளிக்கூடத்து + தம்பி]

**பள்ளிக்கூடம்** *palli-k-kūṭam*, பெ. (n.) கல்லூரிப் படிப்புப் போன்ற மேற்படிப்புக்கு அடிப்படையாக அமையும் முதல் வகுப்பிலிருந்து பன்னிரண்டாம் வகுப்புவரை உள்ள கல்விச்சாலை; School up to the xii standard. கல்வி கற்பிக்கும் இடம்; School. “படித்த, படிக்கும் அனைவருக்கும் முதல் நண்பன் பள்ளிக் கூடம்.”

[பள்ளி + கூடம்]

**பள்ளிக் கெட்டு** *palli-k-kettu*, பெ. (n.) பள்ளிக்கட்டு, 1. (நூஞ்.) பார்க்க; see *palli-k-kattu*.

[பள்ளி + கெட்டு]

**பள்ளிகம்புவை-த்தல்** *palli-kambuvai*, 4. செ.கு.வி. (v.i.) அரசுக்குத் தீர்வை செலுத்தாதவன் வீட்டில் ஒரு சிறுகம்பு நட்டுத் தீர்வை செலுத்தும்வரை அவன் வெளியேறக்

கூடாதென மறியல் செய்தல்(நூஞ்.); to plant a stick in front of the house of a person whose revenue is in arrears indicating that his movements are restrained till the dues are paid.

[பள்ளி + கம்பு + வை-],

**பள்ளிகொண்ட பெருமாள்** *palli-konḍa-perumāḷ*, பெ. (n.) பள்ளி கொண்டான்(I.M.P.II, RD,179-c.) பார்க்க; see *pallikonḍān*.

[பள்ளி + கொண்ட + பெருமாள்]

**பள்ளிகொண்டான்<sup>1</sup>** *palli-konḍān*, பெ. (n.) கிடந்த திருக்கோலங்கொண்ட திருமால்; thirumāḷ in the sleeping posture.

[பள்ளி + கொண்டான்]

**பள்ளி கொண்டான்<sup>2</sup>** *palli konḍān*, பெ. (n.) ஒரு திருமால் தலம்; a Thirumal Shrine,

(வேலூர் மாவட்டத்தில் குடியாத்தம் தொடர் வண்டி நிலையத்திற்குத் தெற்கே மூன்று கல் தொலைவில் பாலாற்றின் கரையில் உள்ள ஓர் ஊர். இங்குள்ள திருமால் பள்ளி கொண்ட கோலத்தோடு விளங்குவார். பிறவிடங்களிலும் பள்ளி கொண்ட கோலமாக இருந்தாலும் இங்கு மட்டும் பள்ளி கொண்டான் என்று பெயர் ஏற்பட்டிருக்கிறது. கோயிலிலுள்ள கல்வெட்டுகளில் இருந்து இக்கோயில் கிபி.பத்தாம் நூற்றாண்டில் இருந்த விக்கிரமச் சோழன் காலத்துக்கு முன்னதாகவே கட்டப்பட்டிருக்க வேண்டுமென்று ஆராய்ச்சியாளர்கள் கருதுகின்றனர்.

**பள்ளிகொள்-(௭)-தல்** *palli-kol-*, 16. செ.கு.வி. (v.i.) துயில் கொள்ளுதல்; to sleep. “பள்ளிகொள்கயிறுபோல்” (சீவக.905.)

[பள்ளி + கொள்ளு-],

**பள்ளிச்சந்தம்<sup>1</sup>** *palli-c-candam*, பெ. (n.) சமண புத்தக் கோயில்களுக்கு விடப்பட்ட சிற்றூர் (S.I.II,386.); gift of a village especially to a jaina or buddhist temple.

[பள்ளி + சந்தம்]

**பள்ளிச்சாணார்** *palli-c-cāṇār*, பெ. (n.) சென்னைப் பக்கமுள்ள சாணார் வகையினர்; a division of the cāṇār caste around madras.

[பள்ளி + சாணார்]

**பள்ளித்தாசரி** *palli-t-tāśari*, பெ. (n.) இரவலரான தமிழ் மாலிய அடியார்(இ.வ.); non brahmin tamil speaking vaisṇava mendicant,

[பள்ளி + தாசரி]

தாசரி = skt

**பள்ளித்தாமம்** *palli-t-tāmam*, பெ. (n.) திருப்பள்ளித் தாமம் (பெரியபு.எறிபத்த.40.) பார்க்க; see *tirupalli-t-tāmam*. garland of flowers for the idol. “கொந்தலர் பள்ளித் தாமங் குஞ்சி நின்றலைந்துசோரப் பைந்தழையலங்கல் மார்பர் நிலத்திடைப் பதைந்து வீழ்ந்தார்” (பெரியபு, கண்ணப். 170.).

[பள்ளி + தாமம்]

**பள்ளித்தேவாரம்** *palli-t-tēvāram*, பெ. (n.) 1. அரண்மனையில் வணங்குந்தெய்வம்; deity or idol worshipped in a palace. 2. அரண்மனைத் தெய்வத்திற்குரிய பூசை; worship of the deity in a palace.

[பள்ளி + தேவாரம்]

**பள்ளித்தொங்கல்** *palli-t-onkal*, பெ. (n.) பொன்னாலாகிய கழுத்தணிவகை; golden necklace (I.M.P.cg.1104.)

[பள்ளி + தொங்கல்]

**பள்ளித்தோழமை** *palli-t-tōḷamai*, பெ. (n.) பள்ளிக்கூடத்துநட்பு; school companionship. “அவனுக்குப் பள்ளித் தோழமை பலித்தபடி” (ஈடு,2,1,6.)

[பள்ளி + தோழமை]

**பள்ளிநூலகம்** *palli-nūlagam*, பெ. (n.) பள்ளிக்கூடத்து மாணவர்களுக்குப் பயன்படும் வகையில் உள்ள நூலகம்; school library.

[பள்ளி + நூலகம்]

**பள்ளிப்பிள்ளை** *palli-p-pollai*, பெ. (n.) மாணாக்கன்; pupil, student. (கொ.வ.)

[பள்ளி + பிள்ளை]

**பள்ளிப்பீடம்** *palli-p-piḍam*, பெ. (n.) பள்ளிக்கட்டில், (T.A.S.iv,125.) பார்க்க; see *palli-k-kattil*.

[பள்ளி + பீடம்]

**பள்ளிபடு-த்தல்** *palli-paḍu-*, 20. செ.குன்றா.வி. (v.t.) அரசர் முதலியோர்க்கு ஈமக்கடன் செய்தல்; to perform the last rites of burial or cremation, as of deceased king. “இனைந்திரங்கிப் பள்ளிபடுத்தார்களே” (சீவக. 292.).

[பள்ளி + படு-]

**பள்ளிபடை** *palli-paḍai*, பெ. (n.) அரசர் முதலியோர்க்குப் புரியும் ஈமக்கடன்; to perform the last rites of burial or cremation, as of a deceased king. “பள்ளிபடைப் படலம்” (கம்பரா.) 2. இறந்த அரசரின் நினைவாகக்கட்டப்பட்ட கோயில்(S.I.I.iii,24.); temple erected in memory of kings.

[பள்ளி + படை]

பள்ளிபடைக்கோயில் *palli-paḍai-k-koil*, பெ. (n.) பள்ளிபடை பார்க்க, see *palli-paḍai*.

[பள்ளி + படை + கோயில்]

பள்ளிமண்டபம் *palli-maṇḍabam*, பெ. (n.) பள்ளிமாடம் பார்க்க; see *pallimāḍam*.

[பள்ளி + மண்டபம்]

பள்ளிமாடம் *palli-māḍam*, பெ. (n.) துயிலிடம்; sleeping room, especially of gods or kings. “பள்ளிமாட மண்டபம்” (சீவக.146.).

[பள்ளி + மாடம்]

பள்ளிமிசுக்கு *palli-miśukku*, பெ. (n.) விளைச்சலின் மதிப்புக் கணக்கு(இ.வ.); computation of the estimated value of a crop.

[பள்ளி + பிசுக்கு]

பள்ளியந்துலா *palli-y-antulā*, பெ. (n.) உறங்கும் பல்லக்கு; pallanquin fitted for sleeping. “பள்ளியந்துலா வேறுவர்” (மதுரைப்பதிற்.19.).

ஒருகா; ஆந்தோளி→பள்ளியந்துலா

[பள்ளி + அம் + துலா]

ஆயத்தோளி = பல்லக்கு

பள்ளியம்பலம் *palli-y-ambalam*, பெ. (n.) பள்ளிமாடம் பார்க்க; see *palli-māḍam*. “ஓர்பள்ளியம்பலத்துள் ளினிதிருந்து” (பெருங்.வத்தவ.133.)

[பள்ளி + அம்பலம்]

பள்ளியயர்-தல் *palli-y-ayar-*, செ.கு.வி. (v.i.) உறங்குதல்; to sleep. “ஓள்ளிழை மகளிர் பள்ளியயர்” (மதுரைக்.623.)

[பள்ளி + அயர்-]

பள்ளியறை *palli-y-arai*, பெ. (n.) துயிலிடம்; bed chamber “இற்றைக்கடியேன் பள்ளியறைக் கெய்து” (அருட்பா,குறியா.10.)

[பள்ளி + அறை]

பள்ளியாண்டு விழா *palli-y-āṇḍu-viḷā*, பெ. (n.) பள்ளிக் கூடத்தில் ஆண்டு தோறும் நடைபெறும் கல்வியாண்டு நிறைவு விழா; school annual day.

[பள்ளி + ஆண்டு + விழா]

பள்ளியாமனைத்தீவு *pallyāmaṇai-t-tivu*, பெ. (n.) கீழைக்கரைக்கு நேர் கிழக்கேயுள்ள கடல்நடுத் தீவு. (முகவை.மீன.); an island which is in the east of kīla-k-karai.

பள்ளியின் முக்கூடல் *palliyinmukkūdal*, பெ. அரியான்பள்ளி எனப்படும் தேவாரம் பெற்ற, திருவாரூர் மாவட்டச் சிற்றூர்; a village in Thiruvārūr Dt.

(அப்பர் பாடல் பெற்ற இவ்வூர் பிற முக்கூடல் போன்று இணைவு காரணமாக அமைந்திருக்கலாம் எனத்தோன்றுகிறது. எனினும் அவரது பாடல்கள் இவ்வூர் பற்றிய எந்த விளக்கத்தையும் தரவில்லை. இன்று திருவாரூர்ப் பக்கத்தில் இவ்வூர் உள்ளது என்று மட்டுமே தெரிகிறது.)

பள்ளியெழுச்சி *palli-y-eḷucci*, பெ. (n.) 1. துயில் நீங்குகை; rising from asleep as of a deity or great person. 2. திருப்பள்ளியெழுச்சி பார்க்க; see *tiru-p-*

*palli-y-eljicci*. hymn, daily sung to awaken the deity. 3. அரசர் முதலியோரைத் துயிலெழுப்பும் சிற்றிலக்கியம்(வின்); a poem sung to awaken princes or other great persons from sleep.

[பள்ளி + எழுச்சி]

**பள்ளியெழுச்சிமுரசம்** *palli-y-eljicci muraśam*, பெ. (n.) அரசர் துயில் நீங்கியெழுதலைக் குறிக்கும் முரசு(வின்); morning drum signifying the rising of a king from his sleep.

[பள்ளி + எழுச்சி + முரசம்]

**பள்ளியோடம்** *palli-y-ōdam*, பெ. (n.) படகுவகை (சிலப்.14,74,உரை.); a kind of boat.

[பள்ளி + ஓடம்]

**பள்ளியோடவையம்** *palliyōḍa-vaiyam*, பெ. (n.) பள்ளியோடம் போன்ற வண்டி; a boat-like cart. “திண்டேர்ப் புரவியைப் பள்ளியோட வையத்திற் பூட்டி” (பரிபா.20,14,உரை.).

[பள்ளி + ஓடம் + வையம்]

**பள்ளிவளர்-தல்** *palli-vaḷar-*, செ.கு.வி. (v.i) பள்ளியயர்-, (யாழ்.அக.) பார்க்க; see *palliyar-*,

[பள்ளி + வளர்-,]

**பள்ளிவாசகம்** *palli-vāsagam*, பெ. (n.) பள்ளியின் நோக்கத்தைக் காட்டும் முகப்பு மேற்கோள் வாசகம்; motto of the school.

[பள்ளி + வாசகம்]

**பள்ளிவாசல்** *palli-vāśal*, பெ. (n.) இசுலாமியர் இறைவனை வழிபடுகிற இடம்; mosque. “நாள்தோறும் குறைந்தது ஐந்து முறை பள்ளிவாசல் சென்று தொழுகை நடத்துவார்கள் இசுலாமியர்கள்”

[பள்ளி + வாசல்]

**பள்ளிவாளம்** *pallivāḷam*, பெ. (n.) நச்சுப்பூச்சி வகை (சித்தர் சிந்து); a kind of poisonous insect.

[பள்ளி + வாளம்]

**பள்ளிவேட்டை** *palli-vēṭṭai*, பெ. (n.) திருவனந்தபுரத்துப் (பதுமநாபப்) பெருமாள் கோயில் திருவிழாவில் பேரரசரை முதன்மையாகக் கொண்டு, பெருமாள் வேட்டையாடுவதாக நிகழ்த்துந் திருவிழா; a moke-hunt in the temple festival at Trivandrum in which the Maharajah takes the chief part.

[பள்ளி + வேட்டை]

**பள்ளு-தல்** *paḷḷu-*, 15. செ.கு.வி. (v.i.) பளப்பளப்பாதல்; to become glittering. (இஃதோர் வழக்கிறந்த வினை எனப் பாவாணர் (வே.க.101.) குறிப்பிட்டுள்ளார்).

**பள்ளு** *paḷḷu*, பெ. (n.) பள் பார்க்க; see *paḷ*. பிறர் நிலத்தில் உழுது பயிர் செய்யும் தொழிலாளர்களை இலக்கிய மாந்தராகக் கொண்ட சிற்றிலக்கிய வகை; a kind of poetical work having peasants or tenant farmers as characters. “முக்கூடற்பள்ளு” என்னும் சிற்றிலக்கிய வகையில் உழவர்களின் வாழ்க்கை முறையினை வெளிக்காட்டி இருக்கிறார்கள் ஆசிரியர் பெயர் தெரியவில்லை

மறுவ: உழுத்திப்பாட்டு

[பள் → பள்ளு]



**பள்ளு நாடகம்** *pallu nāḍakam*, பெ. (n.) பள்ளர் குலத்தினர் வாழ்க்கை நிகழ்ச்சி பற்றிய நாடகம்; a drama about the pallar caste life events.

(பள் என்பது தாழ்ந்த (பள்ளமான) நன்செய் நிலங்களையும் அங்குச் செய்யப்படும் உழவுத்தொழிலையும் குறிப்பது. ஆகவே பள்ளு என்பது உழவரின் பாட்டுக்குப் பெயராக அமைந்தது. பதினேழாம் நூற்றாண்டில் மோகனப்பள்ளு என்ற ஒரு நூல் இயற்றப்பட்டது. அந்த நூல் இப்போது முழுமையும் கிடைக்கவில்லை. சில பாடல்களே கிடைக்கின்றன. காவேரியாற்றில் வெள்ளம் வருவதைப்பற்றியும், உழவர்களின் பலவகை மாடுகளைப்பற்றியும், விதை விதைத்தல், நாற்று நடுதல் முதலான தொழில்வகைபற்றியும் அழகான இசையில் பாடப்பட்ட பாடல்கள் உள்ளன.

இப்போது கிடைக்கும் உழவர் பாடல்கள் கொண்ட பள்ளு நூல்கள் சில உள்ளன. அவற்றுள் இலக்கியச் சிறப்புப்பெற்று விளங்குவது முக்கூடற்பள்ளு என்பதாம். அதைப் பாடியவர் பதினெட்டாம் நூற்றாண்டில் வாழ்ந்த மாலிய சமயப் புலவர். அது ஒரு கதையாக நாடக வடிவில் அமைந்துள்ளது. பண்ணையார் என்பவர் நிலங்களுக்கு உரிமையுள்ள முதலாளி. பள்ளன் என்பவன் உழுது பயிரிடும் தொழிலாளி. அவனுக்கு மனைவியர் இருவர். அவன் இளைய மனைவியிடம் மிக்க அன்புகொண்டு அவளுடன் தங்கி வாழ்வது மூத்தவளால் பொறுக்க முடியவில்லை. பண்ணையாரிடம் சென்று பள்ளன்மேல் குறை கூறுகிறாள். வயல் வேலைகளையும் புறக்கணித்துவிட்டு அவன் இளையவளிடம் காலம் கழிப்பதாகச் சொல்கிறாள். பண்ணையார் பள்ளனை அழைத்துக் கடிந்து கேட்கிறார். பள்ளன் முதலாளியின் சொற்படி நடப்பதாகக் கூறிவிட்டு, உழவு முயற்சியில் ஈடுபடுகிறான்; மறுபடியும் இளையவளின் காதல் அவனைக் கவர்கிறது. கடமைகளை மறக்கிறான். அப்போதும் மூத்த மனைவி முதலாளியிடம் சென்று முறையிடுகிறாள். முதலாளி சினம்

கொண்டு அவனுக்குத் தண்டனை கொடுக்கிறார். அவன் தொழுவில் மாட்டப்பட்டுத் துன்பப்படுகிறான். அதைக் கண்டு மூத்த மனைவியின் மனம் நோகிறது. அவனை மன்னித்து விடுதலை செய்யுமாறு அவளே முதலாளியை வேண்டிக்கொள்கிறாள். அவனுக்கு விடுதலை கிடைக்கிறது. உடனே அவன் ஒழுங்காகக் கடமைகளைச் செய்ய முற்படுகிறான். ஒரு மாடு அவனை முட்டித் தள்ளுகிறது. அவன் படுக்கையில் கிடந்து தேறுகிறான். மறுபடியும் உழவுக்கடமைகளைச் செய்கிறான். அறுவடை ஆகிறது, அப்போது கிடைத்த நெல்லைப் பங்கிடும்போது, பள்ளன் தனக்கு உரிய பங்கைத் தரவில்லை என்று மூத்தவள் சுற்றுப் புறத்தாரிடம் முறையிடுகிறாள். இளையவள் சினம் கொள்கிறாள். மூத்தவளும் இளையவளும் ஒருவரை ஒருவர் ஏசுகிறார்கள். இறுதியில் அமைதி அடைகிறார்கள். தலைவனை வாழ்த்துகிறார்கள். இவ்வாறு முக்கூடற்பள்ளு என்ற இந்நூல் அமைகிறது. ஏறக்குறைய இவ்வகையான கதைப் போக்கும் நாடக இயல்பும் கொண்டே மற்றப் பள்ளுநூல்கள் பலவும் அமைந்துள்ளன.

பதினேழு பதினெட்டாம் நூற்றாண்டு களில் சிவனியார்க்கும் மாலியார்க்கும் இடையே தருக்கங்களும் பூசல்களும் இருந்து வந்தன. ஆகவே, அக்காலத்தில் இயற்றப்பட்ட நூல்களிலும் புலவர்கள் அவற்றைப் புகுத்தினார்கள், பள்ளு நூல்களில் வரும் மனைவியர் இருவர்க்குள் நிகழும் பூசலில், ஒருத்தி சிவனியச் சமயத்தாளாகவும் மற்றொருத்தி மாலியச் சமயத்தாளாகவும் கற்பனை செய்து, அவர்கள் ஒருவரை ஒருவர் ஏசும்போது, ஒருத்தி சிவனைப் பழிக்க, மற்றொருத்தி திருமாலைப் பழிப்பதாகப் பாடுவது உண்டு. முக்கூடற்பள்ளு திருமாலின்மேல் அன்பு கொண்ட புலவர் எழுதிய நூல் ஆகையால், மாலியத்துக்குச் சிறப்புத் தரப்படுகிறது. தொன்மக் கதைகள் முதலியன குறிப்பிடப்படுகின்றன.

நாட்டுப்பாடல்களில் மிகுதியாக வழங்கும் சிந்து என்னும் பாட்டு வடிவத்தையும்,

இலக்கியத்தில் உள்ள கலிப்பா என்னும் செய்யுள் வடிவத்தையும், இந்நூலில் கையாண்டிருக்கிறார். எல்லாப்பாடல்களும் நாடகமாந்தரின் கூற்றுகளாவே உள்ளன. புலவர் கூற்றாக ஒன்றும் இல்லை. நாடகமாந்தர் கூறுவனவாக இருப்பதால், அவர்கள் அறிந்த சிற்றுாரச் செய்திகளாகவே எல்லாம் உள்ளன. ஆற்றில் வெள்ளம் வருதல், மாடுகளின் இயல்பு, விதைகளின் வகைகள், உழவு நடவு அறுவடை முதலிய தொழில் வகைகள், உழவர்களின் பழக்கவழக்கங்கள், அவர்களின் பேச்சு நடைகள் முதலிய பலவற்றையும் பாடல்களில் காணலாம். பிறகு பள்ளநூல் பாடியவர்கள், இந்த முறையை அவ்வளவாகப் போற்றவில்லை. புலவர்களின் இலக்கியத்திற்கே உரிய அகவல், வெண்பா முதலிய செய்யுள்களையும் பள்ளநூல்களில் புகுத்தினார்கள், உழவர்களின் பேச்சுக்கு அப்பாற்பட்ட நடையையும் கருத்துகளையும் அவற்றில் அமைத்தார்கள். ஆகையால் அந்தப் பள்ளநூல்களில் பல நடப்பியலுக்கு அப்பாற்பட்டவையாக உள்ளன. உணர்ச்சியால் தூண்டப்பட்டுப் பாடாமல், அந்தந்த ஊர்மக்களின் மகிழ்ச்சிக்காகத் திருத்தலத் தொன்மங்கள் பல தலங்களுக்கும் பாடப்பட்டமைபோல், அந்தந்த ஊர்களைப் புகழ்வதற்காகவும், அங்கங்கே வாழ்ந்த செல்வர்களைப் புகழ்வதற்காகவும் பள்ளநூல்களைச் சில புலவர்கள் இயற்றினார்கள். பறாளை விநாயகர் பள்ளு, கதிரைமலைப் பள்ளு, குருகூர்ப் பள்ளு முதலியன தலங்களைச் சிறப்பிப்பதற்காக எழுதப்பட்டவை. நாற்பது பள்ளு நூல்களைப்பற்றி இப்போது அறியமுடிகிறது. வேறு பல, காலத்தால் மறைந்து போயிருக்கலாம். இராம நாடகம் என்ற செய்யுள் நாடக நூல் பாடிப் புகழ்பெற்ற அருணாசலக் கவிராயரும் சீகாழி என்ற தலத்தைப்பற்றிய 'சீகாழிப்பள்ளு' என்ற நூல் பாடினார். அந்த நூலின் பாடல்களில் இப்போது ஐந்துமட்டுமே கிடைக்கின்றன.

பிற்காலத்தில் என்னயினாப்புலவர், மேடையில் முக்கூடற்பள்ளு நடிக்கப் படுவதற்கு ஏற்ற வகையில் பலவற்றைச்

சேர்த்து அமைத்து 'முக்கூடற்பள்ளு நாடகம்' என்ற பெயரால் எழுதினார். அது பல இடங்களிலும் நடிக்கப்பட்டு வந்தது. அந்த நூல் 320 செய்யுள் கொண்டது. அதில் கோமாளி ஓர் இலக்கிய மாந்தனாகச் சேர்க்கப் பட்டிருக்கிறான். மக்கள் கண்டு சுவைத்து மகிழ்வதற்காகக் கதைப் போக்கிலும் புதிய நிகழ்ச்சிகள் சில சேர்க்கப்பட்டன.

**பள்ளை** *pallai*, பெ. (n.) 1. குள்ளம்; that which is short and stocky, as a person or an animal. 2. ஆடு. (பிங்.); sheep or goat. 3. *பள்ளையாடு* பார்க்க; see *pallaiyāḍu*. 4. வயிறுபருத்த விலங்கு (யாழ்.அக.); pot-bellied animal.

[பள் → பள்ளை]

பழங்கன்னடம்; பட்டெ. (செல்வி. '75 சித். பக். 431.)

**பள்ளுவிலி** *palluvili*, பெ. (n.) ஒரு குலம் (யாழ்ப்.); a caste.

[பள்ளு → பள்ளுவிலி]

**பள்ளைச்சி** *pallaicci*, பெ. (n.) குள்ளமானவள்(யாழ்ப்.); dwarfish woman.

[பள்ளை → பள்ளைச்சி]

**பள்ளைச்சூடன்** *pallai-c-cūdan*, பெ. (n.) ஒருவகைக் கருப்பூரம்; a variety of camphor. (சா.அக.)

**பள்ளையம்** *pallaiyam*, பெ. (n.) 1. உண்கலம்; dish. (w.) 2. சிறுதெய்வத்துக்குப் படைக்கும் படையல்; offerings to demons or inferior deities.

ம. பள்ளையம்.

[பள் → பள்ளையம்]

**பள்ளையம்போடு-தல்** *pallaiyam-pōdu-*, 20. செ.கு.வி. (v.i.) தெய்வத்திற்குமுன் சோறு கறி முதலியவற்றைப் படைத்தல்; to spread before a deity offerings of rice, vegetables, etc;

[பள் → பள்ளையம் + போடு-,]

(செல்வி '75 வைகாசி பக். 463.)

**பள்ளையன்** *pallaiyan*, பெ. (n.) குறுகிப் பருத்தவன் (யாழ்.அக.); short and stocky man.

[பள் → பள்ளை → பள்ளையன்]

(செல்வி '75 சித்திரை பக். 431.)

**பள்ளையாடு** *pallai-y-ādu*, பெ. (n.) குள்ளமான ஆட்டுவகை. (பதார்த்த.148,உரை); a species of dwarf goat.

ம. பள்ளையாடு

[பள் → பள்ளை + ஆடு]

**பளக்கு** *paḷakku*, பெ. (n.) கொப்புளம்; bubble. “பளக்கு மூக்குடையான்” (சிவதரு. கவர்க்க நரக.30.).

[புல் → பல் → பள் → பளக்கு]

**பளகம்<sup>1</sup>** *paḷagam*, பெ. (n.) மலை; mountain. “பளகமன்ன....தேர்” (பாரத.இரண்டாம்போ.5)

**பளகம்<sup>2</sup>** பெ. (n.) பவளம் (யாழ்.அக.); coral.

[பவளம் → பளகம்]

**பளகர்** *paḷagar*, பெ. (n.) 1. மூடர்; stupid persons. “பருந்திரைகொள்ள மெய் வீழ்வது காணும் பளகர்களே” (திருநூற்.60.) 2. குற்ற முடையவர்; guilty persons. “பஞ்சபூதப் பளகீரும்வசமன்றே” (தேவா.717,3.)

[பளகு → பளகர்]

**பளகு** *paḷagu*, பெ. (n.) குற்றம்; guilt. “பளகறுத் துடையான் கழல் பணிந்திலை பரகதி புகுவானே” (திருவா.8. 5, 35).

தெ. பலகு

[பள்கு → பளகு] (மீட்போலை-சூன்-சூலை.84பக்46)

**பளபள-த்தல்** *paḷa-paḷa-*, 11. செ.கு.வி. (v.i.) ஒளிவிடுதல்; to glitter, shine, as hair well-oiled, as a surface well-polished. “பளபளக்கும் நிலைவெள்ளிக் கலங்களில் உணவு வந்தது”.

[பளபள → பளபள-,]

**பளபளப்பு<sup>1</sup>** *paḷapaḷappu*, பெ. (n.) ஒளியால் ஏற்படும் மினுமினுப்பு; glitter; sheen. “வாள் கூர்மையாகப் பளபளப்பாக இருந்தது”. “பல முறை துவைத்து விட்ட பிறகும் துணியின் பளபளப்புக் குறைய வில்லை”.

[பளபள → பளபளப்பு]

**பளபளப்பு<sup>2</sup>** *paḷapaḷappu*, பெ. (n.) ஒளி; glittering, lustre, radiance. “வரவரப் பளபளப்பாகி” (குனிப்பா, i, 260, 1) 2. பாடல்நயம்; refinement, as of words in poetry. “பளபளப்பினிய சொற்கமைய வேண்டும்” (குமரே. சத. 86)

க. பளக்கனெ

[பளபள → பளபளப்பு]

**பளபளவெனல்** *paḷa-paḷa-v-eṇal*, பெ. (n.) 1. ஒளிக்குறிப்பு; expr. signifying glittering. “பளபளென மெய்யை யுரப்பாக்கும்” (பதார்த்த. 1202) glittering 2. ஒலிக்குறிப்பு; bursting sound.

[பள + பள + எனல்]

**பளபளா** *paḷa-paḷa*, (யாழ்.அக.) 1. இன்மைக் குறிப்பு; word expressing 'no'. 2. பளாபளா பார்க்க; see *paḷāpaḷā*.

[பளபள → பளபளா,]

**பளா** *paḷā*, int பளாபளா பார்க்க; see *paḷā paḷā*.

**பளாபளா** *paḷā-paḷā*, int. வியப்புக் குறிப்பு; word ironically expressing 'fine' or 'bravo' "பளாபளாவதிக வெகுமானமாகும்" (திருவேங். சத. 29)

[பளா + பளா]

**பளார்என்று** *paḷār-enru*, வி.அ. (adv.) அடி, அறை போன்றவை காரீரென்று வலிக்கும்படி ஓசையோடு; (of slap, etc.) with a sharp sound. "மறுமொழி சொல்வதற்குள் பளாரென்று கன்னத்தில் ஓர் அறை விழுந்தது". "பளாரென்று அடித்துவிட்டார்."

**பளிக்கறை** *paḷikkarai*, பெ. (n.) பளிக்கறை மண்டபம் பார்க்க; see *paḷikkarai maṇḍabam*. "பளிக்கறைபுக்க காதை" (மணிமே. 4).

[பளிங்கு + அறை]

**பளிக்கறை மண்டபம்** *paḷikkarai-maṇḍapam*, பெ. (n.) பளிங்குக் கற்களால் செய்யப்பட்ட மாளிகை; crystal palace. "மெய்புறத்திடுஉம் பளிக்கறை மண்டபமுண்டு" (மணிமே. 3, 64.)

[பளிக்கறை + மண்டபம்]

**பளிக்காய்** *paḷikkāy*, பெ. (n.) பச்சைக் கருப்பூரங் கலந்த பாக்கு. (பெருங்.இலாவாண. 2,72.); areca-nut mixed with refined camphor.

[பளிங்கு<sup>1</sup> + காய்]

**பளிக்குமாடம்** *paḷikku-māḍam*, பெ. (n.) பளிக்கறை மண்டபம் பார்க்க; see *paḷikkarai maṇḍabam*. "எரிமணிப் பளிக்குமாடத் தெழுந்ததோர் காமவல்லி" (சீவக.549.)

[பளிங்கு + மாடம்]

(பளிங்கு → பளிக்கு-வலித்தல் விகாரம்)

**பளிக்குவயிரம்** *paḷikku-vayiram*, பெ. (n.) வயிரவகை; diamond. "உதூபந்தனம் ஒன்றில் தடவிக்கட்டின.....பளிக்கு வயிரம் இரண்டும்" (S.I.II,164,118.)

[பளிங்கு → பளிக்கு + வயிரம்]

**பளிங்கம்** *paḷiṅgam*, பெ. (n.) 1. கட்டுக் கொடை என்னும் பெரும்பறவை; indian roller (a bird of large size.) 2. கஞ்சாங்கோரை; white basil. (சா.அக.)

**பளிங்கறை** *paḷiṅgarai*, பெ. (n.) பளிங்குப் பாறை; crystal rock. "தண்டலை மருங்கும் பளிங்கறை சூழ்தலங்களினும்" (சேதுபு. திருநாட்.6.)

[பளிங்கு + அறை]

**பளிங்கீச்சான்** *paḷiṅki-c-cāṅ*, பெ. (n.) கொசுப்புழுக்களைத்தின்னும் ஒருவகைச் சிறு கடல்மீன் வகை; a small sea fish living on mosquito, warms in the sea. (சா.அக.)

**பளிங்கு<sup>1</sup>** *paḷiṅgu*, பெ. (n.) 1. படிகம்; crystal, crystal quarte. "அடுத்தது காட்டும் பளிங்குபோல்" (குறள்,706.) 2. கண்ணாடி (யாழ்.அக.); mirror. 3. வெள்ளி (பிங்.); the

planet venus. 4. கருப்பூரம்; camphor, "முப்பழநீர் பளிங்களைஇ" (சீவக.2356.)

"பளிங்கு போன்றமனம்"

பிரா. பளிக,ஸ்படிக.

மறுவ: படிகம், பளிங்கு, பருக்கை, காழ்.

[பளி → பளிங்கு] வே.க.101.

பளிங்கு<sup>2</sup> *paḷiṅgu*, பெ. (n.) அழுங்கு பார்க்க; see *aḷunku*- indian scaly ant eater.

[பள் → பளி → பளிக்கு → பளிங்கு]

பளிங்கு<sup>3</sup> *paḷiṅgu*, பெ. (n.) பளிஞ்சி பார்க்க; (j.) see *paḷiñji*.

[பளிக்கு → பளிங்கு]

பளிங்குக்கல் *paḷiṅgu-k-kal*, பெ. (n.) பளிங்கு<sup>1</sup>, பார்க்க; see *paḷiṅgu*<sup>1</sup>.

[பளிங்கு + கல்]

பளிங்குக்கீச்சான் *paḷiṅgu-k-kiccāṇ*, பெ. (n.) ஒரு வகை மீன்; a kind of fish.

[[இதன் முதுகுப் பரப்பு நீலம் படர்ந்த சாம்பல் நிறமுடையது. கீச் கீச்சென்று பறவையைப் போன்ற ஒலியெழுப்புந் தன்மை இதன் குறிப்பிடத்தக்க பண்புகளினொன்று இதன் வேறு பெயர் கிளிமீன். (செங்கை. மீன்.)]

பளிங்குக்குருவங்கம் *paḷiṅgu-k-kuruvaṅgam*, பெ. (n.) தொழில் முறையில் அல்லது மருத்துவத்தில் பயன்படுத்தும் ஒரு வகை வங்கபற்பம்; an oxide of lead used in medicine. (சா.அக.)

[பளிங்கு + குருவங்கம்]

பளிங்குச்சாம்பிராணி *paḷiṅgu-c-cāmbiraṇi*, பெ. (n.) பளிங்கு போன்ற வெண்மையான சாம்பிராணி; white crystals of frankincense. (சா.அக.)

[பளிங்கு + சாம்பிராணி]

சாம்பிராணியைச் சுராலை என்பது தமிழ்வழக்கு.

பளிங்குச் செய்ந்நஞ்சு *paḷiṅgu-c-cey-n-nañju*, பெ. (n.) வெள்ளைச் செய்ந்நஞ்சு; white arsenic. (சா.அக.)

[பளிங்கு + செய்ந்நஞ்சு]

பளிங்குப்பாத்திரம் *paḷiṅgu-p-pāttiram*, பெ. (n.) கண்ணாடி ஏனங்கள்; glassware. (சா.அக.)

[பளிங்கு + பாத்திரம்]

பாத்திரம் = skt

பளிங்குப்பு *paḷiṅgupu*, பெ. (n.) 1. பாறையுப்பு; rock salt 2. ஒருவகைக் கல்லுப்பு; crystals of salt. (சா.அக.)

[பளிங்கு + உப்பு]

பளிங்குப்புட்டி *paḷiṅgu-p-putṭi*, பெ. (n.) கண்ணாடிக் குப்பி; glass bottle. (சா.அக.)

பளிங்குமத்து *paḷiṅgumattu*, பெ. (n.) கண்ணாடியாற்செய்த மருந்தரைக்கும் மத்து; a glass pestle for grinding or powdering and mixing up of medicines. (சா.அக.)

[பளிங்கு + மத்து]

பளிங்குமாசிக்கட்டி *paliṅgumāṣi-k-katti*, பெ. (n.) பளிங்குருவான வங்கம்; an oxide of lead iitharge. (சா.அக.)

[பளிங்கு + மாசிக்கட்டி]

பளிங்குவடம் *paiṅgu-vaḍam*, பெ. (n.) படிமமாலை; necklace of crystal beads.

[பளிங்கு + வடம்]

பளிங்குறை *paiṅgurai*, பெ. (n.) பளிங்குப்பாறை; crystal rock. “தண்டலை மருங்கும் பளிங்கறை சூழ் தலங்களினும்” (சேதுபு.திருநாட்.6.)

பளிங்கைக்கயிறு *paiṅgai-k-kayiru*, பெ. (n.)

கயிறுவகையு ளொன்று; a kind of rope (சா.அக.)

[பளிங்கு + கயிறு]

பளிச்சட்டியெனல் *paiṅcatti-y-eṇal*, பெ. (n.) ஒளிவீசற்குறிப்பு; expr. signifying gleaming, flashing.

[பளிச்சட்டி + எனல்]

பளிச்சிடு-தல் *paiṅcidu-*, 20. செ.கு.வி. (v.i.) கண்ணைப் பறிக்கும் வகையில் மின்னுதல்; ஒளிவீசுதல்; flash; shine brightly gleam. “மின்னல் பளிச்சிட்டு மறைந்தது” “இருட்டில் பளிச்சிட்ட ஊர்தி விளக்குகளால் கண்கள் கூசின” (உ.வ.) “அவர் பேச்சிலேயே அவரது ஆழ்ந்த அறிவு பளிச்சிட்டது”

[பளிச் → பளிச்சிடு-]

பளிச்சுநடுவு *paiṅcu-natuuv*, பெ. (n.) அதிக இடைவெளி விட்டு நடப்பட்ட நடவு; (in agriculture) transplantation.

மறுவ: பளிச்சி நடவு.

[பளிச்சு + நடவு → நடுவு]

பளிச்சுப்பளிச்செனல் *paiṅcu-p-paiṅcu-eṇal*, பெ. (n.) பளிச்செனல் பாக்க; see *paiṅcenaḷ*.

[பளிச்சு + பளிச்சு + எனல்]

பளிச்செனல் *paiṅcenaḷ*, பெ. (n.)

1. ஒளிவீசற்குறிப்பு; expr. signifying flashing, shining. 2. விரைவுக் குறிப்பு; promptness, repiddity 3. தெளிவுக்குறிப்பு; sharp pain. 4. நோதற் குறிப்பு; decidedness; vividness ‘பளிச்சென்று குத்துகிறது’

[பளி → பளி → பளிச்சு → பளிச்செனல்] (வே.க.101.)

பளிஞ்சி *paiṅṅi*, பெ. (n.) தோணிக்கயிறு; back-stay rope (naut.)

பளிதச்சுண்ணம் *paiṅda-c-cuṅṅam*, பெ. (n.) பச்சைக்கடும்பூங் கலந்த பொடி; fragrant powder mixed with refined camphor “நாவிக்குழம்பொடு பளிதச் சுண்ணம்” (சீவக.2994.)

[பளிதம் + சுண்ணம்]

பளிதம்<sup>1</sup> *paiṅdam*, பெ. (n.) 1. கருப்பூரம்(குடா.); camphor. “மருமிகுந்திடுபளிதகுங்குமம்” (சிவரக.ககமுநி.23.) 2. பச்சைக் கருப்பூரம்; refined camphor. “பாசிலைத் திரையலும் பளிதமும் படைத்து” (மணிமே.28,243.) 3. பல்லம் என்னும் ஒரெண்; a kind of number.

[பளி → பளிதம்] (வ.மொ.வ.203)

**பளிதம்<sup>2</sup>** *paḷidam*, பெ. (n.) 1. ஒரு பேரெண். (சூடா.); a very great number. 2. பச்சடி; a semi fluid vegetable relish. “பொரிக்கறிபளிதம் பாகு புளிங்கறி” (பிரபுலிங்.ஆரோகண34.)

[பல் → பள் → பளி → பளிதம்]

**பளிரிடு-தல்** *paḷiriḍu-*, 20. செ.கு.வி.(v.i.)  
பளிச்சிடு-, பார்க்க; see *paḷicciṭu*.

**பளிர்எனல்** *paḷir-eṇal*, பெ. (n.)  
அ. ஒளிவீசற்குறிப்பு; (expr. signifying) gleaming fleshing. ஆ. ஒலிக்குறிப்பு; clashing, cracking, clanging. இ. நோதற்குறிப்பு; throbbing, aching.

[பளிர் + எனல்]

**பளு<sup>1</sup>** *paḷu*, பெ. (n.) பளுவு பார்க்க; see *paḷuvu*.

[பல் → பள் → பளு] (வே.க.)

**பளு<sup>2</sup>** *paḷu*, பெ. (n.) 1. (பொருளின்) கனம்; heaviness. “இவ்வளவு பளுவாக இருக்கும் கல்லை இந்த வண்டியில் ஏற்ற முடியாது” “மூட்டை பளுவாக இருக்கிறது” 2. (வேலை, வரி முதலியவற்றில்) சுமை; burden (of work, taxation, etc) “அலுவலகத்தில் வேலைப் பளு அதிகம்” “வரிப்பளுவைக்குறைக்க வேண்டும்” (உ.வ.)

[பல் → பள் → பளு] (வே.க.)

**பளுதூக்கி** *paḷu-tūkki*, பெ. (n.) தடித்த கம்பிகளைப் பயன்படுத்திக் கனமான பொருள்களைத் தூக்கும் ஒரு வகைப் பொறி; crane. “துறைமுகத்தில் பளுதூக்கியைப் பயன்படுத்துவார்கள்”

[பளு + தூக்கி]

**பளுதூக்கும்போட்டி** *paḷutiōkkum-pōṭṭi*, பெ. (n.) வட்டவடிவ இரும்பு எடைகள் இரு முனைகளில் இணைக்கப்பட்ட இரும்புக் கம்பியைக் குறிப்பிட்ட முறையில் தலைக்கு மேல் தூக்கிப் பிடிக்கும் ஒரு விளையாட்டுப் போட்டி; weight lifting. “ஆசிய விளையாட்டுப் போட்டிகளிலும் ஒலிம்பிக்குப் போட்டிகளிலும் பளுதூக்கும் போட்டி நடைபெறுகிறது”

[பளு + தூக்கும் + போட்டி]

**பளுவு** *paḷuvu*, பெ. (n.) 1. கனம்; heaviness. 2. கடுமை; severity. “நோய் பளுவாயிருக்கிறது”  
தெ. பலுவு

**பளை** *paḷai*, பெ. (n.) விலங்கு முதலியவற்றின் வளை (யாழ்ப்.); hole; lair of a beast.

[வளை → பளை]

**பற்கட்டு-தல்** *parkaṭṭu-*, 5. செ.கு.வி.(v.i.)  
1. ஏதேனும் நோயால் பற்கள் கட்டிக்கொண்டு நோயாளி துன்பப்படல்; tooth ache. 2. சொத்தை விழுந்த பற்களுக்குப் பகரமாகவோ எல்லாப் பற்களையும் எடுத்துவிட்டோ பொய்ப்பற்கள் கட்டிக் கொள்ளுதல்; setting of artificial teeth.

[பல் + கட்டு-]

**பற்கடி-த்தல்** *par-kadi-*, 4. செ.கு.வி.(v.i.)  
சினம் முதலியவற்றால் பல்லைக் கடித்தல்; to gnash the teeth, as in anger.

[பல் + கடித்தல்]

**பற்கறை** *par-karai*, பெ. (n.) 1. பல்லிற் கட்டியாய்த் திரண்டிருக்கும் ஊத்தை; tartar. 2. பற்களில் ஏற்றிய கறுப்புக்கறை; artificial blackness of the teeth. 3. குருக்கத்தி; fig. (சா.அ.க.)

[பல் + கறை]

**பற்காட்டு-தல்** *par-kāṭṭu-*, 5. செ.கு.வி. (v.i.)  
1. சிரித்தல்; to grin. 2. பல்லைக் காட்டிக்  
கெஞ்சுதல்; to cringe. “நீயருள்க  
வெமக்கென்று பற்காட்டி நிற்பவர்போல்”  
(திருவாத.பு.திருப்பெருந்.201.)

[பல் + காட்டு-,]

**பற்காவி** *par-kāvi*, பெ. (n.) 1. வெற்றிலை  
பாக்குப்போடுவதால் பல்லில் ஏறிய செந்நிறம்;  
red colour on the teeth due to a kind of  
ochre or composition of betel. 2. காசுக்கட்டி;  
lowny foliated cutch.

[பல் + காவி(வ)]

**பற்காறை** *par-kārai*, பெ. (n.) 1. பற்கறை  
பார்க்க; see *parkarai*. 2. பற்காவி பார்க்க; see  
*parkāvi*.

[பல் + காறை]

**பற்கிட்டு-தல்** *par-kittu*, 10. செ.கு.வி. (v.i.)  
பல்லைக்கிட்டிக்கும் ஒரு நோய்; tetanus.

[பல் + கிட்டு-,]

மறுவ. தாட்கிட்டிசன்னி

**பற்கிளிஞ்சல்** *parkiliñjal*, பெ. (n.) ஒரு  
வகைக் கடல்படு கிளிஞ்சல் (நெல்லை,மீன்.);  
a kind of shell.

[பல் + கிளிஞ்சல்]

**பற்குச்சி** *par-kucci*, பெ. (n.) பல்விளக்கும்  
சிறுதும்பு; fibrous stick used as a tooth-  
brush.

[பல் + குச்சி]

**பற்குச்சு** *par-kuccu*, பெ. (n.) பற்குச்சி  
(யாழ்.அக.) பார்க்க; see *parkucci*.

[பல் + குச்சு]

**பற்குடைச்சல்** *par-kudaiccal*, பெ. (n.)  
1. பல்நோவு; tooth-ache. 2. சொத்தைப்பல்;  
cariou tooth.

[பல் + குடைச்சல்]

**பற்குத்தி** *par-kutti*, பெ. (n.) பற்சந்திலகப்  
பட்டதை நீக்க உதவங்குச்சி; tooth pick.

மறுவ. பற்குற்றி.

[பல் + குத்தி]

**பற்குத்து** *par-kuttu*, பெ. (n.) பற்குடைச்சல்,  
பார்க்க 1. (கடம்பய.இலீலா.101.) see *parkuttu*.

[பல் + குத்து]

**பற்குற்றி** *parkurri*, பெ. (n.) பல்லிடுக்குகளில்  
தங்கியுள்ள நுண்ணிய பொருள்களைக்  
குற்றியெடுக்கும் ஊசியைப் போன்ற கருவி;  
tooth pick for removing dirt in the teeth.

[பல் + குத்து → குற்று → குற்றி]

மறுவ. பற்குத்தி.

**பற்குறவை** *parkuravai*, பெ. (n.) கருப்புக்  
குறவை மீன்; a kind of kuravai. (சா.அக.)

[பல் + குறவை]

**பற்குறி** *par-kuri*, பெ. (n.) கலவிக் காலத்து  
மகளிர் உதட்டில் ஆடவர் பற்பட்டு உண்டாம்  
தழும்பு; (erot.) marks of a man's teeth on a  
woman's lips.

[பல் + குறி]



**பற்கொம்பு** *par-kombu*, பெ. (n.) பற்குச்சி பார்க்க; see *parkucci*.

[பல் + கொம்பு]

**பற்கோலா** *parkōlā*, பெ. (n.) பற்கள் கூர்மையாய் அல்லது பெரிதாயுள்ள ஒரு கடல் மீன்; sharp toothed and big size sea fish. (சா.அக.)

[பல் + கோலா]

**பற்சர்** *parcar*, பெ. (n.) பகைவர்; foes, enemies. (w.)

**பற்சாரம்** *parcāram*, பெ. (n.) ஒருவகை நோய் (பரராச, i, 235.); a kind of disease.

[பல் + சாரம்]

**பற்சீவி** *parcivi*, பெ. (n.) பல்விளக்கி; a brush to clean the teeth.

[பல் + சீவி]

**பற்சீவு-தல்** *par-sivu-*, 5. செ.கு.வி. (v.i.) பல்விளக்குதல்; to clean the teeth. "கோபாக்ஷி கோலாலே பற்சீவி" (சீவக.803, உரை.)

[பல் + சீவு-,]

**பற்சீவுங்கோல்** *par-civun-kōl*, பெ. (n.) பற்குச்சி, (சுவா.) பார்க்க; see *parkucci*.

[பல் + சீவும் + கோல்]

**பற்சொத்தை** *par-cottai*, பெ. (n.) பல்லிற் பூச்சிவிழும் நோய்; caries of the teeth. (m.l.)

[பல் + சொத்தை]

**பற்சோதி** *parcōti*, பெ. (n.) 1. கடலை; bengal gram. 2. பல்லின் துலக்கம்; brilliancy of the teeth. 3. பல்லின் பளிங்கு; enamel of the teeth. (சா.அக.)

**பற்பசை** *parpaśai*, பெ. (n.) பல் துலக்குவதற்குப் பயன்படுத்தும் வேதிப் பொருள்களால் செய்யப்பட்ட வழுவழுப்புத் தன்மை உடைய பொருள்; tooth paste.

[பல் + பசை]

**பற்படகம்** *parpaḍagam*, பெ. (n.) சிறுபூடுவகை; fever plant,

மறுவ: பற்படகம், பிற்படம், பற்பாடகம், பற்படாகம்

[பற்பாடகம் → பற்படகம்]

**பற்படிகம்** *parpadikam*, பெ. (n.) சிவப்பாதளை; red physicnut (சா.அக.)

[பல் + படிகம்]

**பற்பணம்** *parpanam*, பெ. (n.) 1. ஒருபலங் கொண்ட நிறையளவு (தைலவ.தைல.); a standard weight palam. 2. பாவட்டை; Indian paretha.

[பல் + பணம்]

**பற்பமாக்கல்** *parpamākkal*, பெ. (n.) புடமிட்டு நிறாக்கல்; reducing to an oxide by process of calcination. (சா.அக.)

[பற்பம் + ஆக்கல்]

**பற்பரி** *parpari*, பெ. (n.) தைவேளைப்பூடு; five leaved cleame.

**பற்பல** *par-pala*, பெ. அ. (adj.) வெவ்வேறான, பல வகையான; different; various “பற்பல மொழிகளைப் பேசுபவர்கள் நிறைந்த நாடு” “அரசு ஊழியர்களுக்குப் பற்பல சலுகைகள் அறிவிக்கப்பட்டுள்ளன.”

**பற்பாசகம்** *parpāśgam*, பெ. (n.) கருந்தகரை; black species of foetid cassia.

**பற்பாசி** *parpāśi*, பெ. (n.) 1. பஸ்காறை; serumal tartar. 2. காய்ச்சலால் பற்களில் படியும் மாக; dry crusts or the dark brown foul matter which collect on the lips and teeth as in fevers.

[பற்பம் + பாசி]

**பற்பாடகம்** *parpadākam*, பெ. (n.) பற்படகம் (நாமதீப.310.) பார்க்க; see *parpadakam*.

மறுவ: குத்துத்திராய்

**பற்பாறை** *parpārai*, பெ. (n.) செங்காந்தள்; red november flower plant. (சா.அக.)

[பல் + பாறை]

**பற்பீர்க்கு** *par-pircku*, பெ. (n.) வெள்ளைப் பீர்க்கு (மலை.); sponge gourd.

[பல் + பீர்க்கு]

**பற்பேத்தை** *par-pēttai*, பெ. (n.) பல்லரணை என்னும் பல்லிற்று நோய்; gum boil (j.) perts aveloar abscess.

**பற்பொடி** *par-podi*, பெ. (n.) பஸ்துலக்குவதற்குப் பயன்படுத்தும் வேதியியல் அல்லது மூலிகைப் பொடி; toothpowder.

[பல் + பொடி]

**பற்ற** *parra* (இடை.) *part* 1. முன்னிட்டு; with reference to ‘அதைப் பற்ற’ (திருவிருத். 44, 256) 2. ஒட்ட; very closely or completely 3. காட்டிலும்; than ‘அதைப்பற்ற இது நல்லது’.

[பற்று → பற்ற]

**பற்றகற்றி** *parrakarri*, பெ. (n.) மடைக்கலஞ் சுறண்டுங் கருவி; scraper, instrument for cleaning the inside of a vessel.

[பற்று + அகற்றி]

**பற்றச்சடு-தல்** *parra-c-cudu-*, 18. செ.குன்றாவி (v.t.) பற்றவை-, பார்க்க; see *parravai-*.

[பற்ற + சடு-]

**பற்றடி-த்தல்** *parradi-*, 4. செ.கு.வி. (v.i.) சுவர் முதலியவற்றிற்கு ஒட்டிடுதல் (யாழ்.அக.); to fill up the interstices as of a wall.

[பற்று + அடி-]

**பற்றடைப்பு** *parradaippu*, பெ. (n.) வேளாண்மைக்காக நிலத்தைக் குடிகளிடம் விடுங் குத்தகை; lease for cultivation. “பற்றடைப்பில் நாடுகளெல்லாம்” (கொண்டல்விடு.85.)

[பற்று + அடைப்பு]

**பற்றம்** *parram*, பெ. (n.) 1. கற்றை; collection, mass, as of hair. “குழற் பற்றத்தையும்” (சீவக.1707) 2. கூட்டம்; crowd, multitude “ஆட்டுப்பற்றம்” (nāñ) 3. கனம்; thickness, bulk. (j.) 4. வீக்கம்; swelling. 5. துணையாகப் பிடிக்கை; grasping, takinghold, bearing (j.) 6. நன்றியறிவு; gratitude (j.)

[பற்று → பற்றம்]

**பற்றம்பிடி-த்தல்** *parram-pidi-*, 4. செ.குன்றா.வி. (v.t.) இருவர் சேர்ந்து தாங்குதல். (யாழ்.அக.); to lift together, as two persons.

[பற்றம் + பிடி-]

**பற்றல்** *parral*, பெ. (n.) தண்ணீர் பாய்வதற்கு மரத்தாலேனும் கல்லாலேனும் மேல்முடியின்றிச் செய்யப்படுவது; a kind of open conduit-pipe made either of wood or stone. (nañ.)

[பற்று → பற்றல்]

**பற்றலம்பு-தல்** *parralambu*, 9. செ.கு.வி. (v.i.) சமைத்த கலங்களைக் கழுவுதல்; to wash dishes.

[பற்று + அலம்பு-]

**பற்றலர்<sup>1</sup>** *parralar*, பெ. (n.) பகைவர் (திவா.); enemies. “பற்றலர்த முப்புரம்” (தேவா.89,6.)

[பற்று + அல்லாதவர் → அலர்]

**பற்றவை-த்தல்** *parravai-*, 4. செ.குன்றா.வி. (v.t.) 1. மாழைகளைப் பொருத்துதல்; (வழக்.) to solder, weld together. 2. நெருப்பு மூட்டுதல்; to kindle, as fire. 3. பகை விளைத்தல்; to make enemies; to sow discord.

[பற்ற + வை-]

க. பட்டக.

**பற்றற்றார்** *parrarrār*, பெ. (n.) முனிவர் (வழக்.) saint, sage.

[பற்று + அற்றார்]

**பற்றற்றான்** *parrarrān*, பெ. (n.) 1. பற்றிலான் பார்க்க; see *parrārān*. “பற்றுக் பற்றற்றான் பற்றினை” (குறள்,350.) 2. முனிவன்(உரி.நி); sage.

[பற்று + அற்றான்]

**பற்றற** *parrara*, வி.எ. (adj.) முழுதும்; exhaustively, entirely. “மிகுந்தவையெல்லாம் பற்றற அழிந்து” (குரிபரம். 166.)

ம. பற்றற

[பற்று + அற]

**பற்றறு-த்தல்** *parraru-*, 4. செ.குன்றா.வி. (v.t.) தீர்மானித்தல்; to decide. “வழக்குகளைப் பற்றறுத்து வருவே னான் உன்னிடத்தில்” (வ.க.42.)

[பற்று + அறு-]

**பற்றறுதி** *parrarudi*, பெ. (n.) முழுதுந் தொடர்ந்துகை; absolute sverance of connectin. ‘அற்றறுதி பற்றறுதியாய் விட்டது’

[பற்று + அறுதி]

**பற்றாக்குறை** *parrā-k-kurai*, பெ. (n.) 1. தேவைக்கும் குறைவாக உள்ள நிலை; கட்டுப்பாடு; scarcity; shartage. “வறட்சியினால் தண்ணீர்ப் பற்றாக்குறை ஏற்பட்டுள்ளது” “மின்சார்ப் பற்றாக்குறை” 2. வரவைவிட அல்லது கையிருப்பைவிடச் செலவு அதிகமாக இருப்பதால் ஏற்படும் பணக்குறைவு; deficit. “இந்த ஆண்டின் வரவுசெலவுத் திட்டத்தில் ஏற்படும் பற்றாக்குறையைச் சரிக்கட்டப் புதிய வரிகள் போடப்படலாம்”

[பற்று + ஆ (எதிர்மறை) + குறை]

**பற்றாக்கூலி** *parrā-k-kūli*, பெ. (n.)  
1. சிறிதளவு கூலி; poor wages. 2. நாட்கூலி;  
daily wages.

[பற்று + ஆ (எதிர்மறை) + கூலி]

**பற்றாக்கை** *parrākkai*, பெ. (n.) 1. அம்புத்  
திரள் கட்டுங் கயிறு (சூடா.); cord for tying a  
bunch of arrows. 2. அம்புத்திரள் (பிங்.); clus-  
ter of arrows.

[பற்று + ஆக்கை]

ஆக்கை = கயிறு

**பற்றாசு** *parrāśu*, பெ. (n.) 1. மாழைகளைப்  
பொருத்த இடையிலிடும் பொடி; solder.  
2. நேரிசை வெண்பாவில் முதற் குறளி  
னிற்றுதிச் சீரோடு தனிச் சொல்லைப்  
பொருத்தும் அசை; (pros.) metrical syllable  
uniting the first kuṛal-veṇbā of a nēriśai-  
veṇbā and tani-c-cir. “பற்றாசொன்றுதான் .....  
இடைநின்று கூட்டுதல் போல” (வெங்கைக்  
கோ. 415) 3. பற்றுக்கோடு; support, prop.  
‘அபராத ஸஹத்வம் பற்றாசாக’ (ஈடு, 1, 4, ப்ர)  
4. தஞ்சம்; refuge. “பற்றாசான பெரிய பிராட்டி”  
(ஈடு. 8, 9, 1.) 5. காரணம்; cause, means.  
“கிருதஜ்ஞதையே பற்றாசாக வந்து” (ஈடு, 5,  
1, 10.)

[பற்று + ஆசு]

**பற்றாதது** *parrādadu*, பெ. (n.) பொருட்  
படுத்தாதது (யாழ்.அக.); insignificant object.

[பற்று + ஆ(எதிர்மறை) + அது]

**பற்றாப்படி** *parrāpadi*, பெ. (n.) 1. போதியதும்  
போதாததுமானது (யாழ்.அக.); that which is  
doubtfully sufficient. 2. குறைவு; deficiency.

[பற்று + ஆ (எதிர்மறை) + படி]

**பற்றாப்பணையம்** *parrā-p-panaiyam*,  
பற்றாப்படி (யாழ்.அக.) பார்க்க; see *parrāpadi*.

[பற்று + ஆ (எதிர்மறை) + பணையம்]

**பற்றாப்போரி** *parrā-p-pōri*, பெ. (n.) தகுதி  
யற்ற எதிரி (யாழ்.அக.); unequal foe.

[பற்று + ஆ (எதிர்மறை) + போரி]

**பற்றாமாக்கள்** *parrāmākkaḷ*, பெ. (n.) பற்றலர்  
பார்க்க; see *parralar*. “பற்றா மாக்கள் தும்  
முடனாயினும்” (மணிமே. 1, 62.)

[பற்று + ஆ (எதிர்மறை) + மாக்கள்]

**பற்றாயம்** *parrāyam*, பெ. (n.) 1. பெரும் பெட்டி;  
a very large box. “திருக்கதவை நீக்கிப்  
புக்குப் பற்றாயத்தை ..... முறித்து” (m.e.r.  
1905-6.) 2. விலங்குகளைப் பிடிக்கவும்  
அடைக்கவும் உதவும் கூடு முதலியன; trap  
for catching animals; cage for keeping ani-  
mals.

[பத்தாயம் → பற்றாயம்]

**பற்றாயார்** *parrāyār*, பெ. (n.) முனிவர் (சூடா.);  
sages.

[பற்று + ஆ + ஆர்]

**பற்றார்** *parrār*, பெ. (n.) 1. பற்றலர் பார்க்க,  
see *parralar*. ‘பற்றார்க்கினிது’ (குறள், 865.)  
2. பகைவர் (சூ.நிக. 2:51); enemies

[பற்று + ஆர்]

**பற்றாள்** *parrāl*, பெ. (n.) அறியாள் (பரிபாடல்);  
innocent women.

**பற்றாற்றல்** *parrāṛāl*, பெ. (n.) பற்றியவிடம் விடாது நிற்பல்; to hold firmly. “பற்றாற்றிப் பற்றியார் வெல்வதரண்” (குருக். 747.)

[பற்று + ஆற்றல்]

**பற்றி<sup>1</sup>** *parri*, பெ. (n.) பற்றாசு, 1. பார்க்க; see *parrāṣu*.

[பற்று → பற்றி]

**பற்றி<sup>2</sup>** *parri*, இடை. (part.) குறித்து; of, about, concerning, respecting, adverting to, referring to. ‘என்னைப் பற்றிக் கவலைப் படாதே’ (வழக்.) “மொழிச் சிக்கல் பற்றி நீங்கள் என்ன நினைக்கிறீர்கள்?”

[பற்று → பற்றி]

ம. பற்றி

**பற்றிக்கொண்டுவரு-தல்**, *parri-k-kontu-vāru-*, 3. செ.கு.வி. (v.i.) மிக அதிக அளவில் சினம், எரிச்சல் போன்றவை உண்டாதல்; get enraged. “கயவாளிப்பயல், நல்லவன் போல் பேசுவதைக் கேட்டால் யாருக்குத்தான் பற்றிக் கொண்டு வராத்”

[பற்றிக்கொண்டு + வரு-,]

**பற்றிப்படர்-தல்** *parri-p-padar-*, 3. செ.கு.வி. (v.i.) 1. கொடிபடர்தல்; to entwine and spread, as a creeper. 2. குடும்பஞ் செழித்தல்; to thrive, as a family.

[பற்றி + படர்தல்]

**பற்றிப் பிடி-த்தல்** *parri-p-pidi-*, 4. செ.கு.வி. (v.i.) சோறுவெந்து கரிந்து போதல்; to be heated dry, as in cooking rice. ‘சோறு பற்றிப் பிடித்திருக்கிறது’

[பற்றி + பிடி-,]

**பற்றிய** *parriya*, பெ.அ. (adj.) தொடர்பான; குறித்த; concerning; regarding. “இது எதைப்பற்றிய பேச்சு என்றே விளங்க வில்லை”, “யாரைப் பற்றிய கட்டுரை இது?” “வரலாறு பற்றிய ஆராய்ச்சி”

[பற்று → பற்றிய]

**பற்றியிழுத்-தல்** *parri-y-ilu-*, 3. செ.கு.வி. (v.i.) மூச்சு வாங்குதல்; to take hard breaths when dying.

[பற்றி + இழு-,]

**பற்றியெரி-தல்** *parri-y-eri-*, 3. செ.கு.வி. (v.i.) 1. தீமூண்டெரிதல்; to catch fire. 2. சினம் மூளுதல்; to get enraged; to become angry.

[பற்றி + எரி-,]

**பற்றிரும்பு** *parrirumbu*, பெ. (n.) இணைக்கும் தகட்டிரும்பு (யாழ்.அக.); cramp iron, iron-brace band, cincture.

ம. பற்றிரும்பு

[பற்று + இரும்பு]

**பற்றிலார்** *parrār*, பெ. (n.) 1. பற்றலர் (சூடா.) பார்க்க; see *parralar*. 2. உலகப் பற்றற்றவர் களாகிய முனிவர்கள், sages, as devoid of worldly attachment “பாதமல்லது பற்றலர் பற்றிலார்” (கம்பா. சிறப்பு. 3.)

[பற்று + இல் (எ.ம.) + ஆர்]

**பற்றிலான்** *parrāṇ*, பெ. (n.) பற்றற்றவனாகிய இறைவன், god, as having no attachment. “பற்றிலாண்ட பணிந்தில ரேனும்” (பிரமோத். 22, 3.)

[பற்று + இல் (எ.ம.) + ஆன்]

**பற்றிலி** *parrili*, பெ. (n.) வேளாண்மை செய்யப் படாமலும் வரி இறுக்கப்படாமலும் உள்ள வெற்று நிலம்; uncultivated land whose revenue remains unpaid “காணியாளர் ..... இறாது பற்றிலியாகிய நிலம்” (s.i.i. v. 376.).

[பற்று + இல் (எ.ம.) + இ]

‘இ’ உடைமைப் பொருளீறு

**பற்றின்மை** *parrinmai*, பெ. (n.) 1. இறைவன் எண்குணத்தொன்றாகிய பற்றின்மை; detachment, one of *iraivan-ṅkuṇam*. 2. உலகப் பற்று இல்லாமை; detachment in worldly attachments.

[பற்று + இன்மை]

**பற்றினர்** *parrinar*, பெ. (n.) 1. உறவினர் (சூடா.); relations. 2. நண்பர்கள்; friends, adherents, allies.

[பற்று + இன் + அர்]

**பற்று<sup>1</sup>-தல்** *parr-*, 5. செ.குன்றா.வி. (v.t.) 1. பிடித்தல்; to grasp, seize catch, hold. “பற்றுமினென்றவர்” (திருவாச. 3, 145.) 2. ஏற்றுக் கொள்ளுதல்; to receive, accept, embrace. “பற்றுதலன்றி யுண்டோ புகல்” (கம்பரா. விபீடண. 108) 3. மனத்துக் கொள்ளுதல்; to embrace, adhere to. “பற்றுக் பற்றற்றான் பற்றினை” (குறள். 350.) 4. தொடுதல்; to touch. “கீழ்பாற் பருவரைப் பற்றாமுன்மை” (கம்பரா. தைலமாட்டு. 54.) 5. உணர்தல்; to apprehend, comprehend. “பற்றிய நூலில்லார்” (ஏலாதி. 36.) 6. ஒட்டுதல்; to drive, as sheep bullocks. “ஆடுமாடுகளைப் பற்றிக் கொண்டு வா!”

க. பட்டு. ம. பற்றுக்.

[பற்று → பற்று-,]

**பற்று<sup>2</sup>-தல்** *parru-*, 5. செ.கு.வி. (v.i.) 1. நிறம் பிடித்தல்; to hold, as colour. 2. தீ முதலியன மூளுதல்; to be kindled, as fire. anger, desire, to be ignited. “ஒரு குடிசையில் பற்றிய தீ காற்றினால் அருகிலிருந்த குடிசைக் களுக்கும் பரவ ஆரம் பித்தது”, “காடு பற்றி எரிந்தது” 3. பயனுறுதல்; to have effect, as drugs. 4. தகுதியாதல்; to be fitting, qualified. “பற்றாப்பணியும் பணியாக்கி” (திருவானைக். கெசார. 57.) 5. ஒட்டுதல்; to stick. “பரிபவ முதுகிற் பற்றுப் பொறித்தபோது” (கம்பரா. கும்பகருண. 17.) 6. பொருந்துதல்; to become joined to or welded together as metals soldered. 7. போதியதாதல்; to be sufficient. “உண்டையா மெனவும் பற்றா” (கம்பரா. அதிகாயன். 217.) 8. உறைத்தல்; to smart, to be fed pungent, as pepper in the eyes. 9. உண்டாதல்; to form, as rust flower, etc.

**பற்று<sup>3</sup>-தல்** *parru-*, 5. செ.குன்றா.வி. (v.t.) 1. நோய் முதலியவை ஒருவரை தொற்றுதல்; (of disease, etc.) catch; infect (with) “உன்னைப் பற்றியிருக்கிற கண் நோய் மற்றவர்களையும் பற்றிக் கூடிய வாய்ப்பு இருக்கிறது” “நல்லபழக்கங்களைவிடத் தீய பழக்கங்கள் நம்மை உடனே பற்றிக்கொள்வது ஏன்?” 2. (ஏனங்கள் முதலியவற்றில்) படிதல்; ஒட்டுதல்; stick (to the bottom of a vessel). “பானையில் பற்றி யிருந்த சோற்றுப் பருக்கைகளைச் சுரண்டி கழுவினாள்” 3. (ஒருவரிடமிருந்து பணம், பொருள் முதலியவற்றைக்) கட்டாயப்படுத்திப் பறித்தல்; sponge (sth. off) “என்னிடமிருந்து பற்ற வேண்டியதெயல்லாம் பற்றிக் கொண்டான்”

**பற்று<sup>4</sup>-தல்** *parru-*, 5. செ.கு.வி. (v.i.) பொறுத்தல்; to hold one self in patience; to wait. “சோறு சமையப் பற்றாமல்” (ஈடு, 1, 3, 1.)

பற்று<sup>5</sup> *parru*, பெ. (n.) 1. பிடிக்கை; grasp, grip, seizure. 2. ஏற்றுக்கொள்கை; acceptance. 3. அகப்பற்று, புறப்பற்றுகளாகிய நேயங்கள்; adherence, attachment, affection. clinging of the minds of sensual objects. of two kinds. viz., aka-p-parru, pura-p-parru. “பற்றற்றான்” (குறள், 350.) 4. தொடர்பு; connection, affinity bond. 5. ஒட்டு; piece put on or nailed on for strength. 6. பற்றாக; solder. 7. பசை; paste, glue. 8. அட்டகலத்திற் பற்றிப் பிடித்திருக்கும் சோற்றுப் பருக்கை; particles of boiled rice adhering to the cooking pot. “மட்கலமொழிய வேறுபற்றிலை” (பிரபுலிங், ஆரோகண. 38.) 9. சோற்றுப் பருக்கை யொட்டியுள்ள ஏனம்; pot containing particles of food adhering to it, as impure. “பற்றலம்ப வேண்டும்” 10. உரிமையிடம்; place under one's possession. “இவ்விடம் இன்னாப்பற்று” (ஈடு. 1, 3, 9.) 11. தங்குமிடம்; resting place. “பற்றாகின்ற நினை காரணமாக” (பரிபா. 8, 10.) 12. பல ஊர்களுடைய நாட்டுப்பகுதி (ப. வெ. 7, 2, உரை.); portion of a country consisting of many villages. 13. பெற்றுக் கொண்ட பொருள்; receipt, things received. 14. பற்றுக்கோடு; support. “பரிந்தோம்பிப் பற்றற்றே மென்பர்” (குறள், 88.) 15. அன்பு; love, devotion. 16. நட்பு; friendship. “பற்றோடிக லற்ற பரம்பொருளை” (கந்தபு. காமத. 23.) 17. வீட்டுநெறி; path to salvation. “பற்றற்றான் பற்றிலை” (குறள். 350.) 18. செல்வம்; riches, treasure. “பற்றற்ற கண்ணும்” (குறள், 521.) 19. இவ்வாழ்க்கை; family life. “இயைவ கரவாத பற்றினில்” (இனி. நாற். 27.) 20. கொள்கை; purpose, intention, principle. “செழுஞ்சோதியைத் தொழுஞ்சீலந் தம்பற்றாக” (பெரியபுநாமநந்தி. 7.).

க. பட்டு ம. பற்று.

பற்று<sup>6</sup> *parru*, பெ. (n.) 1. தூண் (திவா.); pillar. 2. வயல்; paddy field. “செட்டிப் பற்றில் கண்ணி வைத்து” (குற்றா. குற. 102.) 3. கட்டு; bundle as of betel leaves. “வெற்றிலைப் பற்று” (S.I.I.iii. 188, 8.) 4. மருந்துப் பூச்சு; plaster; poultice; medical application. 5. மேகப்படை; disease of the skin, ringworm, proriasis. 7. சிற்றூர்; village, parish. 3. கலவைச் சண்ணாம்பு வகை; cement.

[பட்டு → பற்று] (மு.தா. 124.)

பற்று<sup>7</sup> *parru*, பெ. (n.) 1. உலக வாழ்க்கை மீது ஒருவர் கொண்டிருக்கும் பிடிப்பு; விருப்பு; (worldly) attachment; bondage. “வாழ்க்கையில் பற்றுள்ளவர்களுக்குத்தான் முன்னேற வேண்டும் என்ற துடிப்பு இருக்கும்” “நான் என்ன பற்றற்ற துறவியா, எந்த ஆசையும் இல்லாமல் இருப்பதற்கு?” 2. ஒருவர் ஒன்றின் நலனில் கொண்டிருக்கும் அழுத்தம்; பிணைப்பு; love (for sth.); fervour. “கட்சிப் பற்று வெறியாக மாறிவிடக் கூடாது?”

பற்று<sup>8</sup> *parru*, பெ. (n.) 1. அறிதல்; to know “பற்றருசின் மயவம்பரமும்பர்” (கோயிற்பு. திருவிழா. 14.) 2. பெற்றதன் மேனிகழுமாசை; desire, “பற்றார் வஞ்செற்ற முதலாக” (சிந்தா. முத்தி. 192.) 3. ஒட்டு; attachment. “உனக்கும் எனக்கும் ஒட்டும் இல்லை, உறவும் இல்லை என்று சொல்லி விடாதே” 4. பற்றியவிடம்; a place to hold, “பற்றாற்றிப் பற்றியார் வெவ்வதரண்” (குறள். 748.) (ஆகுபெயர்) 5. பற்றுக்கோடு; support. “பரிந்தோம்பிப் பற்றற்றேமென்பர்” (குறள். 88.) 6. வாரப்பாடல்; a kind of musical. song. (சிலப். 14, 155 உரை.)

பற்றுக்கட்டு *parru-k-kattu*, பெ. (n.) 1. குடியரிமை நிலம்; ryot's holding. 2. புன்செய் நிலத்தின் ஆண்டுக்குத்தகை; annual rent on dry land.

[பற்று + கட்டு]

**பற்றுக்கட்டுமொழுங்கு** *parru-k-katto luringu*, பெ. (n.) தீர்வையைச் செலுத்தும் பொறுப்புடன் உழுதற்குத் தொடங்கிய குடியானவனுக்கு நிலம் உரிமையாகும் முறை; system of land tenure whereby lands once brought under cultivation by a ryot become thereby part and parcel of his holding subject to the incidence of taxation.

[பற்றுக்கட்டு + ஒழுங்கு]

**பற்றுக்கம்பு** *parru-k-kambu*, பெ. (n.) பரம்பு மரத்தில் ஊன்றுங் கழி; peg planted in the levelling plank.

[பற்று + கம்பு]

**பற்றுக்கால்** *parru-k-kāl*, பெ. (n.) 1. தாங்கு கட்டை (யாழ்.அக.); support of a lever or swing. 2. பொய்க்கால்; artificial leg.

[பற்று + கால்]

**பற்றுக்காவல்** *parru-k-kāval*, பெ. (n.) நிலக்காவல் (நூஞ்.); watch for the lands.

[பற்று + காவல்]

**பற்றுக்குறடு** *parru-k-kuraḍu*, பெ. (n.) கம்மக்கருவி வகை; tongs, black smiths pincers.

[பற்று + குறடு]

**பற்றுக்கொடிறு** *parru-k-kodiru*, பெ. (n.) பற்றுக்குறடு(சிலப். 16, 108. அரும்.), பார்க்க; see *parru-k-kuraḍu*.

[பற்று + கொடிறு]

**பற்றுக்கோடு**<sup>1</sup> *parru-k-kōḍu*, பெ. (n.) 1. பற்றுக்கோல்; walking stick. 2. நிலைக்களன் (திவா.); support. 3. தஞ்சம் (திவா.); refuge. 4. கட்டுத்தறி (திவா.); post to which animals are tied. 5. களைகண்; சார்பாக இருப்பது; support; anything which is supportive. “முதுமைக் காலத்தில்தான் மனைவி எவ்வளவு பெரிய பற்றுக்கோடு என்பது தெரியும்” 6. சான்று; evidence; proof. “பற்றுக்கோடு நிற்பத மன்றியிலை” (மதுரையந்தாதி.)

[பற்று + கோடு]

**பற்றுக்கோல்** *parru-k-kōl*, பெ. (n.) 1. ஊன்று கோல்; walking stick. 2. மாடுகளுக்குச் சூடு போட உதவும் இருப்புக்கோல்; iron-rod used to brand oxen. 3. ஈயம் பற்றவைக்கும் கருவி; soldering iron. 4. கம்மக் கருவியினொன்று; black smiths pole. 5. பொருளைப் பிடித்து எடுப்பதற்கான இடுக்கி அல்லது இடுக்கி போன்ற கருவி; a kind of tongs.

[பற்று + கோல்]

**பற்றுச்சீட்டு** *parru-c-cīṭṭu*, பெ. (n.) 1. ஒப்புதல் சீட்டு; receipt. 2. வேளாண்மைக் குத்தகை ஆவணம்; lease-deed of cultivation.

[பற்று + சீட்டு]

**பற்றுதல்** *parrutal*, பெ. (n.) 1. அன்பு; love, attachment fondness. (கு.நிக. எ:33) அவருக்குக் குடும்பத்தின் மீது ஒரு சிறிதும் பற்றுதல் இல்லை. 2. பத்தி; devotion, devotedness. 3. நம்பிக்கை; confidence, fidelity. 4. பிடித்துக்கொள்ளுதல்; to hold. “உலக்கை பற்றி” (அரிச்ச. மயாநய 2.)

[பற்று → பற்றுதல்]



பற்றுநர் *parrunar*, பெ. (n.) நண்பர்(திவா.); friends.

[பற்று → பற்றுநர்]

பற்றுப்பத்திரம் *parru-p-pattiram*, பெ. (n.) கடன் வாங்கினவன் சில பொருள் கொடுத்த போது தனிகன் அந்தப் பொருளைப் பற்றினதற்காக எழுதிக் கொடுக்கும் ஆவணம் (வழக்.); receipt for pledged things.

[பற்று + பத்திரம்]

பத்திரம் = skt.

பற்றுப்பருக்கை *parru-p-parukkai*, பெ. (n.) சோற்றுப்பருக்கை; grain of cooked rice. 'அவன் ஒரு பற்றுப்பருக்கைகூட ஈபாதவன்' (உ.வ.)

[பற்று + பருக்கை]

பற்றுப்பாடு-தல் *parru-p-pāḍu-*, 5. செ.கு.வி. (v.i.) வாரமா பாடுதல் (சிலப். ம, 19, அரும்.); to sing in accompaniment.

[பற்று + பாடு-,]

பற்றுப்பார்-த்தல் *parru-p-pār-*, 4. செ.கு.வி. (v.i.) உரைத்து ஆய்ந்தறிதல்; to test by rubbing, as a piece of turmeric. "ஊரிற் பெண்கள் தங்களுக்குப் பூசுகைக்கு மஞ்சள் அரைத்தல் பற்றுப்பார்ப்பது இவனஉடம்பிலே யாய்த்து" (திவ்.பெரியாழ். 3,2,2 வி.யா. பக்.536.)

[பற்று + பார்-,]

பற்றுப்பொதுக்காவல் *parru-p-podu-k-kāval*, பெ. (n.) சிற்றூர்க்காவற்காரன்; watchman of the village.

பற்றுப்போடு-தல் *parru-p-pōḍu-*, 19. செ.கு.வி. (v.i.) பூச்சு மருந்து தடவுதல்; to apply medicine, as an anguent.

[பற்று + போடு-,]

பற்றுமஞ்சள் *parrumañjal*, பெ. (n.) நிறம் பிடிக்கும் பூச்சு மஞ்சள்; turmeric used by women in bathing "பற்று மஞ்சள் பூசி" (திவ். பெரியாழ். 3, 2, 2.)

[பற்று + மஞ்சள்]

பற்றுமதி *parrumadi*, பெ. (n.) பெற்றுக் கொள்கை; receipt, as of money.

[பற்று + மதி]

பற்றுமுறி *parrumuri*, பெ. (n.) ஒப்புக்கைச்சீட்டு; receipt. "பற்றுமுறி கொடுத்தோம்" (S.I.I.viii,84.)

[பற்று + முறி]

பற்றுவகை *parruvagai*, பெ. (n.) பெற்றுக் கொண்ட பொருளின் குறிப்பு; items of money or goods received.

[பற்று + வகை]

பற்றுவரவு<sup>1</sup> *parru-varavu*, பெ. (n.) 1. கொடுக்கல் வாங்கல்; transaction; dealing. 2. கணக்கின் வரவு செலவுக்குறிப்பு; debit and credit. "கண்டெழுது பற்று வரவினின் மயிர் பிளந்தே கணக்கி லணுவாகிலும் விடார்" (குமரேச. சத. 4.)

[பற்று + வரவு]

பற்றுவரவு<sup>2</sup> *parru-varavu*, பெ. (n.) கடை முதலியவற்றில் கணக்கு எழுதும்பொழுது செலவும் வருமானமும்; in book-keeping expenditure and income. “கணக்கியல் பாடத்தில் பற்றுவரவு வரும்”

[பற்று + வரவு]

பற்றுவாய் *parru-vāy*, பெ. (n.) 1. பற்று வைக்கும் இடம்; edges of fusible metals soldered together. 2. துழுக்கியில் மருந்திடும் தொளை; pan, touch-hole of a gun or cannon. 3. கொட்டுவாய்ச் சமயம்; nick of time.

[பற்று + வாய்]

பற்றுள்ளம் *parrullam*, பெ. (n.) இவற்றறன்மை; a variciousness, greediness. “பற்றுள்ள மென்னும் இவறன்மை” (குறள். 438)

[பற்று + உள்ளம்]

பற்றை *parrai*, பெ. (n.) 1. செங்காந்தள் (சூடா.); malabar glory lily. 2. தூறு (ஈடு. 3, 9, 7.); bushes, low shrubbery, underwood. “பற்றைக்காடு” 3. கீழ்மகன்; low, mean person. “பாரிலோர் பற்றையைப் பச்சைப் பசும் பொய்கள் பேசவே” (திவ். திருவாய். 3, 9, 7.) 4. தொகுதி; cluster.

[பற்று → பற்றை]

பற்றைச்சி *parraicci*, பெ. (n.) விலைமகள்; prostitute.

பரத்தை → பத்தை → பற்றை → பற்றைச்சி

பற<sup>1</sup>-த்தல் *para-*, 3. செ.கு.வி. (v.i.) 1. பறவை, பஞ்சு முதலியன வானத்திற் செல்லுதல்; to fly, hover, flutter or float in the air, as light

bodies. “குடம்பை தனித்தொழியப் புட்பறந்தற்றே” (குறள், 338.) 2. வேகமாய்ச் செல்லுதல்; to move with celerity or great velocity; to hasten. “குரைகழன் மைந்தனைக் கொண்டு பறந்தான்” (சீவக. 521.) 3. விரைதல்; to be in a hurry, to be overhasty. “நானேன் பறப்பேன் நராதிபனே” (குனிப்பா. 1, 290.7.). 4. அமைதியற்று வருந்துதல்; to be greatly agitated. “அழுதழுது பறக்கின்றானே” (இராமநா. உயுத். 98.) 5. சிதறிப்பொழிதல்; to be scattered, dispersed, to disappear. “அவன் பணமெல்லாம் பறந்து விட்டது”

க. பறு, ம. பறக்க.

[பற → பற-,]

‘பறந்து பறந்து பாடுபட்டாலும் பகலுக்குச் சோறில்லை’ (பழ.)

பற<sup>2</sup>-த்தல் *para-*, 3. செ.கு.வி. (v.i.) 1. வானவெளியில் வேகமாகச் செல்லுதல்; fly. “ஒலியின் வேகத்தில் பறக்கும் வானூர்தி களும் உண்டு” “அடிபட்ட பறவை பறக்க முடியாமல் கீழே விழுந்தது” “வால் சரியாக இல்லாததால் பட்டம் பறக்கவில்லை” 2. வானூர்தியில் செல்கலை; fly; travel by plane. “தொழில் தொடர்பாக வெளி நாட்டுக்கு பறந்து சென்றார்” 3. மேலே கிளம்பிக் காற்றில் அலைதல்; (of dust, etc.) fly; give off. “புழுதி பறக்க வந்து நின்றது ஊர்தி” “பொறி பறக்கும் வெயில்” “ஆவி பறக்கும் குளம்பி” 4. வேகத்துடன் செல்லுதல் அல்லது செயல்படுதல்; மிகவும் விரைவுகொள்ளுதல்; rush; speed; fly, hurry. “வெவ்வேறு திசைகளிலும் ஊர்திகள் பறக்க மிகுந்த இரைச்சலுடன் இருந்தது சாலை”, “தொடர் வண்டி வருவதற்கு ஒரு மணி நேரம் இருக்கும் போதே பறக்கத் தொடங்கி விட்டார்”.

பறக்கடி-த்தல் *parakkadi-*, 4. செ.கு.வா.வி. (v.t.)

1. சிதறடித்தல்; to cause to fly; to scatter, disperse. 2. தூரத்துதல்; to hasten.

[பற → பறக்கடி-,]

**பறக்கவிடு - தல்** *parakkavidu-*,  
18. செ.குன்றா.வி. (v.t.) 1. வானத்திற்  
செல்லும்படி செய்தல்; to let fly, as a bird or  
kite. 2. உதவிசெய்யாது கைவிடுதல்; to for-  
sake and make one helpless. 3. தொந்தரவு  
செய்தல்; to vex, tease one by importunity  
4. கெடுத்தல்; to defeat, ruin.

[பறக்க + விடு-,]

**பறக்காவட்டி** *parakkāvatti*, பெ. (n.) பறப்பறப்புக்  
காரன்; thoughtless or reckless person.

[பற → பறக்காவட்டி]

‘பறப்பான் பயிர் இழந்தான்’ (பழ.)

‘பறப்பான் பயிர் இழந்தான்; அறக்காஞ்சி  
பெண்டிழந்தான்’ (பழ.)

**பறக்கும் தட்டு** *parakkum tattū*, பெ. (n.)  
வேறு கோள்களைச் சார்ந்ததாகவும் வானில்  
உலவுவதாகவும் கூறப்படும் தட்டு வடிவப்  
பறக்கும் பொருள்; flying-saucer; unidentified  
flying object. (ufo)

[பறக்கும் + தட்டு]

**பறக்கும் படை** *parakkum-patai*, பெ. (n.)  
உடனடியாக விரைந்து சென்று நடவடிக்கை  
எடுப்பதற்காகவோ முன்னறிவிப்பு இல்லாமல்  
நோட்டஞ் செய்வதற்காகவோ எப்போதும்  
அணிய நிலையில் இருக்கும் அலுவலர் குழு;  
flying squad. “செல்கைச் சீட்டு இல்லாமல்  
தொடர்வண்டியில் சென்றவர்களைப் பறக்கும்  
படை மடக்கிப் பிடித்தது”

**பறக்குறவை** *parakkuravai*, பெ. (n.) கரும்புக்  
குறவை மீன்; a dark dock fish. (சா.அக.)

**பறகுபறகெனல்** *paraku-parakenal*, பெ. (n.)  
சொறிதற் குறிப்பு; onom. expr. of scratch-  
ing. “பறகுபறகென்றே சொறிய” (குனிப்பா. 1,  
273, 14.)

[பறகு + பறகு + எனல்]

**பறங்கி<sup>1</sup>** *parangi*, பெ. (n.) 1. பறங்கிக்காரன்,  
பார்க்க; see *paraṅkikāraṅ*. 2. பறங்கிக்காய்;  
great pumpkin.

‘பறங்கி நல்லவன்; பிரம்பு பொல்லாதது’  
(பழ.)

க. பரங்கி

[பல் → பர் → பரங்கி → பறங்கி]

**பறங்கி<sup>2</sup>** *paraṅki*, பெ. (n.) பாலியல் நோய்  
வகை; venereal disease, syphilis.

போர்த். பிரான்கோ (branco)

**பறங்கிக்காய்** *parangi-k-kāy*, பெ. (n.)  
காய்கறியாகப் பயன்படுத்தும் பக்கவாட்டில்  
புடைத்து உருண்டையாக உள்ள வெளிர்ச்  
சிவப்பு நிறக்காய்; great pumpkin. “பறங்கிக்  
காய் குழம்பு”

மறுவ: சர்க்கரைப்பூசணி,

[பறங்கி + காய்]

க. பரங்கிக் காயி

**பறங்கிக்காரன்** *paraṅkikāraṅ*, பெ. (n.)  
1. நிறம் பற்றி ஐரோப்பியர்களைக் குறிக்கப்  
பெரும் பாலும் மதிப்புக் குறைவான முறையில்  
பயன் படுத்தும் சொல்; (not in polite use)  
whiteman, european. 2. ஆங்கிலோ  
இந்தியன்; anglo indian.

[பறங்கி + காரன்]

மறுவ: சட்டைக்காரன்

**பறங்கிக்கிழங்கு** *paraṅki-k-kilāṅgu*, பெ. (n.)  
பறங்கிச் சக்கை பார்க்க; see *paraṅgi-c-cakkai*.

[பறங்கி + கிழங்கு]

**பறங்கிக்கூர்மை** *paraṅki-k-kūrmai*, பெ. (n.)  
அணியம் செய்யப்பட்ட உப்பு வகை;  
(யாழ்.அக.); a kind of prepared mineral salt.

[பறங்கி + கூர்மை]

**பறங்கிக்கொறுக்காய்ப் புளி** *paraṅki-k-korukkāy-p-puḷi*, பெ. (n.) சீமைக்கொடுக்காய்ப் புளி; mamila tamarind. (சா.அக.)

**பறங்கிச்சக்கை** *paraṅki-c-cakkai*, பெ. (n.)  
1. ஒருவகைக் கொடி; chino-root, climbing shrubby plant. 2. மரவகை; quinine tree.

[பறங்கி + சக்கை]

க. பறங்கிச்சக்கை

**பறங்கிச் சாம்பிராணி** *paraṅki-c-cambi-rāṇi*, பெ. (n.) 1. பெரிய மரவகை; salai tree. indian olibanum. 2. சாம்பிராணி வகை; exudus of indian frankincense. (சா.அக.)

[பறங்கி + சாம்பிராணி]

சாம்பிராணி = மராத்தி

**பறங்கிச்சிலைநிறம்** *paraṅgiccilai-nīram*, பெ. (n.) ஒருவகைக் கறுப்புக் கல் (யாழ்.அக.); a kind of black stone.

[பறங்கி + சிலை + நிறம்]

**பறங்கிச்சுறா** *paraṅgi-c-curā*, பெ. (n.) சுறா மீன் வகை; english hammer headed shark-zygama malleus. (சா.அக.)

**பறங்கித்தாழை** *paraṅgi-t-tālai*, பெ. (n.) செந்தாழை (அன்னாசி); pineapple.

[பறங்கி + தாழை]

**பறங்கிநோய்** *paraṅgi-nōy*, பெ. (n.) ஒருவகைப்பாலியல் நோய்வகை; venereal disease, syphilis.

[பறங்கி + நோய்]

**பறங்கிப்பட்டை<sup>1</sup>** *paraṅgi-p-pattai*, பெ. (n.) பறங்கிச்சக்கை; climbing shrubby plant.

[பறங்கி + பட்டை]

**பறங்கிப்பட்டை<sup>2</sup>** *paraṅgi-p-pattai*, பெ. (n.) சீனக்கிழங்குப் பட்டை, (வைத்தியபரி.); china root.

**பறங்கிப் பாடாணம்** *paraṅgi-p-pāḍāṇam*, பெ. (n.) பிறவிச் செய்ந்நஞ்சு வகை; a mineral poison, corrosive subli-mate.

[பறங்கி + பாடாணம்]

**பறங்கிப்புண்** *paraṅgi-p-puṇ*, பெ. (n.) ஒரு வகை நோய்; venereal disease, syphilis.

[பறங்கி + புண்]

க. பறங்கிஹு ரன்னு

**பறங்கிப்பூசனி** *paraṅgi-p-pūsini*, பெ. (n.) கோடைப் பூசனி; a kind of pumpikin chiefly cultivated in summer.

[பறங்கி + பூசனி]

பறங்கிப்பூரகி *parangi-p-pūragi*, பெ. (n.)  
ஒட்டுப்பலா; a kind of herb.

[பறங்கி + பூரகி]

பறங்கிப்பேட்டை *parangi-p-pēṭṭai*, பெ. (n.)  
கடலூர் மாவட்டத்தில் உள்ள ஓரூர்; (வழக்.);  
a small town in cuddalore Dt.

பறங்கியணிநுணா *parangi y-aṇi nuṇā*,  
பெ. (n.) இராமசீத்தா; manilla custard apple  
tree. (சா.அக.)

[பறங்கியணி + நுணா]

பறங்கியாதளை *parangiyātalai*, பெ. (n.)  
சிவப்பாதளை; red castor plant.

மறுவ: பறங்கியாமணக்கு (சா.அக.)

பறங்கியாமணக்கு *parangiyāmaṅkku*,  
பெ. (n.) 1. கொழும்பழ (பப்பாளி)மரம்; papaya.  
2. சீன நாட்டாமணக்கு; china castor plant.

[பறங்கி + ஆமணக்கு]

பறங்கிவராகன் *parangivarāgaṇ*, பெ. (n.)  
பறங்கிப் பேட்டையில் வழங்கி வந்த பொற்காசு  
வகை; a gold coin of porto-novo.

[பறங்கி + வராகன்]

பறங்கிவாழை *parangivaḷai*, பெ. (n.)  
அரசதாளி என்னும் வாழை வகை; a variety  
of plantain; red-costate-leaved banana.  
(சா.அக.)

[பறங்கி + வாழை]

பறங்கிவியாதி *paraṅgivyāti*, பெ. (n.)  
பறங்கிநோய் பார்க்க; see *paraṅginōy*.

[பறங்கி + வியாதி]

பறங்கிவிரணம் *paraṅgiviraṇam*, பெ. (n.)  
பறங்கி<sup>2</sup>, பார்க்க (பைஷஜ. 200.); see  
*paraṅg<sup>2</sup>*.

[பறங்கி + விரணம்]

விரணம் = skt.

பறங்கிவேல் *paraṅgivēl*, பெ. (n.)  
சீமைவேல்; jerusalem-thorn, (foreign  
solah.) (சா.அக.)

[பறங்கி + வேல்]

பறங்கிவைப்பு *paraṅgivaippu*, பெ. (n.)  
1. செய்ந்நஞ்சு செய்யுமுறை; rules for pre-  
paring assenic. 2. வைப்புச் செய்ந்நஞ்சு;  
prepared arsenic.

[பறங்கி + வைப்பு]

பறட்டை *paraṭṭai*, பெ. (n.) 1. செழிப்பற்றது  
(யாழ்.அக.); that which is dry or wilted.  
2. தூற்று மயிர்; tangled locks, shaggy,  
bushy hair. 3. பறட்டைக்கீரை; a kind of  
greens. 4. இன்மையைக் குறிக்கும் ஒரு  
விளை யாட்டுக் குறியீடு; a term used in  
a game, meaning 'nothing'. 5. ஒரு  
இகழ்ச்சிமொழி; a term of reproach.  
'அவன் பயல், பறட்டை யென்று பேசினான்'.

க. பறட்டெ.

[பர → பரடு → பரட்டை → பறட்டை]

(மு. தா. 133)

**பறட்டைக்காடு** *paraṭṭai-k-kāḍu*, பெ. (n.)  
தூறடர்ந்தகாடு; thick, low jungle.

[பறட்டை + காடு]

**பறட்டைக்கீரை** *paraṭṭai-k-kirai*, கீரைவகை;  
wild colewort.

[பறட்டை + கீரை]

**பறட்டைச்சி** *paraṭṭaicci*, பெ. (n.) தூறு போன்ற  
தலைமயிர் உடையவள்; a girl or woman who  
has shaggy, untidy hair.

பறட்டை → பறட்டைச்சி

[பறட்டையன் என்பதன் பெண்பாற்சொல்.]

**பறட்டைத்தலை** *paraṭṭai-t-talai*, பெ. (n.)  
தூறடர்ந்த மயிர்த்தலை; head with shaggy,  
untidy hair.

[பறட்டை + தலை]

க. பறட்டெதலெ.

**பறட்டைமரம்** *paraṭṭaimaram*, பெ. (n.)  
1. தலையடர்த்தியுள்ள மரம்; short slender tree  
with a bushy top. 2. குறுகிய கிளைகளையும்  
சிறிய இலைகளையும் கொண்ட நீண்டமரம்;  
tall tree with short leaves and stunted  
boughs.

[பறட்டை + மரம்]

**பறட்டையன்** *paraṭṭaiyan*, பெ. (n.) தூறடர்ந்த  
மயிர்த்தலையன்; person with shaggy hair.

[பறட்டை → பறட்டையன்]

**பறண்டு-தல்** *paraṇḍu-*, 5. செ.குன்றா.வி.  
(v.t.) உகிர் முதலியவற்றால் கரண்டுதல்; to  
scratch, as with nails.

க. பரடு.

[பற்று → பற-பறண்டு-,]

**பறண்டை** *paraṇḍai*, பெ. (n.) 1. ஒருவகை  
வாச்சியம்; a musical instrument. “பாடும்  
பறண்டையு மொந்தையு மாப்ப” (தேவா.293.9.)  
2. கைமுட்டியின் மொழி; in knuckle  
“கோலியாட்டத்தில் தோற்றவன் பறண்டையிற்  
படும்படி முட்டடித்தான்”.

[பற → பறண்டு → பறண்டை,]

**பறணி** *paraṇi*, பெ. (n.) பெருங்குரும்பை;  
young unripe coconut fruit. (சா.அக.)

**பறத்தி** *paratti*, பெ. (n.) பறைச்சி; (இருளர்.)  
pariah woman.

[பறைச்சி → பறத்தி]

**பறதி** *parati*, பெ. (n.) பதற்றம்; over-hastiness,  
over-anxiety.

[பற → பறதி]

**பறதை** *paratai*, பெ. (n.) செங்கத்தரி; false  
peacock foot tree. (சா.அக.)

**பறந்தடி-த்தல்** *parantaṭi-*, 4. செ.கு.வி. (v.i.)  
கவலையால் வேகப்படுதல்; to hurry in anxi-  
ety.

[பற → பறந்தடி-,]

**பறந்தலை** *parantalai*, பெ. (n.) 1. பாழிடம்; desert. “பூளை நீடிய வெருவரு பறந்தலை” (புறநா.23.) “யாங்கணும் பறந்த வோங்கிரும் பறந்தலை” (மணிமே. சக்கரவாள. 96.) 2. பாலைநிலத்தூர் (தொல்பொருள். 18,உரை.) village in a desert tract. 3. சுடுகாடு (பதிற்றுப்-44,19.); burning-ground. 4. போர்க்களம்; battle-field. “வெண்ணிப் பறந்தலை” (புறநா.66.) 5. படைவீடு; camp of an invading army. “களிற்றுக் கணம் பொருத கண்ணகன் பறந்தலை” (புறநா. 64.)

[பற → பறந்தலை]

**பறந்தோடு-தல்** *parantōtu-*, 5. செ.கு.வி. (v.i.) விரைந்து நீங்குதல்; vanish; disappear quickly. “மாத்திரை சாப்பிட்டதும் தலைவலி பறந்தோடியது”.

[பறந்தது + ஓடு]

**பறநாட்டுப் பெருங்கொற்றனார்** *paranāttu-p-perunkorranār* பெ. (n.) அகநானூற்று 323 ஆம் பாடலைப் பாடிய கடைக்கழகக் காலப்புலவர்; a sangam poet.

(புறநாட்டுப் பெருங்கொற்றனார் என்னும் பாட வேறுபாடு உண்டு. வானிற் புயல் தொகுதிகள் செல்லுந் தோற்றம் யானைகள் கூட்டமாகச் செல்வதுபோல் இருக்கிறதென்று கூறுகிறார் (அகம்.323.))

**பறப்பன்** *parappan*, பெ. (n.) 1. தேள் (திவா.); scorpion. “போனான் பறப்பன் முள்ளுறுத்தி” (சேதுபு. அனுமகுண்.14) 2. நளி ஓரை (திவா.); scorio in the zodiac. 3. விரைவாளன்; hasty person.

[பற → பறப்பன்]

**பறப்பன்** *parappana*, பெ. (n.) சிறகுடைய உயிரிகள்; birds, as flying creatures. “ஊர்வன, நடப்பன், பறப்பன்” (குறு.பரிபூ.2.)

[பற → பறப்பன்]

**பறப்பு** *parappu*, பெ. (n.) 1. பறக்கை; flying, flight. 2. மிகுவிரைவு; haste, hurry, quickness, speed. 3. கவலை; anxiety, care, concern.

[பற → பறப்பு]

**பறப்புப்பார்-த்தல்** *parappu-p-pār-*, 4. செ.கு.வி நாளவேலைகளைக் கவனித்தல்; to attend to one's daily avocations or personal concerns.

[பறப்பு → பறப்பு + பார்-,]

**பறப்பை** *parappai*, பெ. (n.) 1. பறவை; bird, “விலங்கு சாதிப் படிமமும் பறப்பைதாமும்” (குளா. சுயம்.81.) 2. கருடன் முதலிய பறவை வடிவமாகச் செய்யப்பட்ட வேள்வி மேடை (வேதிகை); a dais for sacrificial fire, in the form of a bird. “அங்கியை வேதிகைப் பறப்பை மேலுய்த்து” (கந்தபு. வேள்வி.3.) 3. வேள்வியில் நெய்வைக்கும் மரவை; a kind of wooden vessel for keeping sacrificial ghee. “பரிதிகண் மதலைநாண் பறப்பை பல்பசு” (கந்தபு. சாலைசெய்.23.) (யாழ்.அக.)

[பற → பறப்பை]

**பறப்பைப்படு-த்தல்** *parappai-p-padu-*, 20. செ.கு.வி. (v.i.) கருடன், பருந்து முதலிய பறவைவடிவாக வேள்விமேடை அமைத்தல்; to construct a dais for sacrificial fire in the shape of birds like garuda, kite, etc. “பறப்பைப் படுத்தெங்கும் பசுவேட் டெரியோம்பும்” (தேவா.1,2.)

[பறப்பை + படு-,]

பறபற<sup>1</sup>-த்தல் *parapara-*, 3. செ.கு.வி. (v.i.) மிகவிரைதல் (யாழ்.அக.); to hasten; hurry.

[பற → பறபற-,]

பறபற<sup>2</sup>-த்தல் *parapara-*, 3. செ.கு.வி. (v.i.) பறபறவென்று ஒலித்தல்; (onom) to make a burring noise.

[பற → பறபற-,]

பறபறவிளையாட்டு *paraparavilayāṭṭu*, பெ. (n.) ஒருவிளையாட்டு வகை (யாழ்.அக.); a game.

[பறபற + விளையாட்டு]

பறபறெனல்<sup>1</sup> *parapareṇal*, பெ. (n.) விரைவுக்குறிப்பு; expr, signifying quickness, hastiness, rapidity, etc.

[பறபற + எனல்]

பறபறெனல்<sup>2</sup> *parapareṇal*, பெ. (n.) துணி கிழித்தல் முதலிய நிகழும் போது உண்டாம் ஒலிக்குறிப்பு; onom, expr. of sound made in tearing cloth, scratching.

[பறபற + எனல்]

பறம்பர் *parambar*, பெ. (n.) தோல் வினைஞர் (திவா.); those whose caste duty is to work in leather.

[பறம்பு → பறம்பர்]

பறம்பி *parambi*, பெ. (n.) வஞ்சகி; deceitful, cunning woman. “நீதிபோல நெகிழ்ந்த பறம்பிகள்” (திருப்பூ.7.)

து. பரமெது. பரமெ

[பறம்பு → பறம்பு → பறம்பி]

பறம்பு<sup>1</sup>-தல் *parambu-*, 5. செ.குன்றா.வி (v.t.) அடித்தல்; to beat thrash.

பறம்பு<sup>2</sup> *parambu*, பெ. (n.) 1. மலை (பிங்.); hill, mountain. 2. பாரியின் மலை; a mountain belonging to the chief Pāri. “அளிதோ தானே பாரியது பறம்பே” (புறநா.109.) 3. பாரியின் நாடு (புறநா.110.); the country of the chief pāri. 4. முலை (பிங.); woman's breast.

[பரம் → பரம்பு → பறம்பு]

பறம்பை *parambai*, பெ. (n.) கருந்தாளி என்னும் மூலிகை; a kind of herb. (சா.அக.)

பறல் *paral*, பெ. (n.) பறவை; bird “விரிசிறைப் பறலின் கடுமையாலெய்தி” (பாரத. இந்திரப்பிரத்த.21.)

[பற → பறல்]

பறலிகை *paralikai*, பெ. (n.) பறளை (பிங.); layer, stratum.

[பறல் → பறலிகை]

மறுவ: பறளை

பறவாதி *parav ati*, பெ. (n.) 1. பேராசைக் காரன்; greedy man. 2. ஏதேனும் ஒரு நோக்கம் பற்றி விரைவுகொள்பவன்; hasty person intent on an object. 3. விரைவு; over, hastiness, over-anxiety.

[பற → பறவாதி]



பறவெட்டி *paravetti*, பெ. (n.) பழுப்பு நிறமுள்ளதும் ஒன்பது விரலம் வளர்வதுமான கழிமீன் வகை; mud skipper, back water fish, brownish, attaining 9 in length.

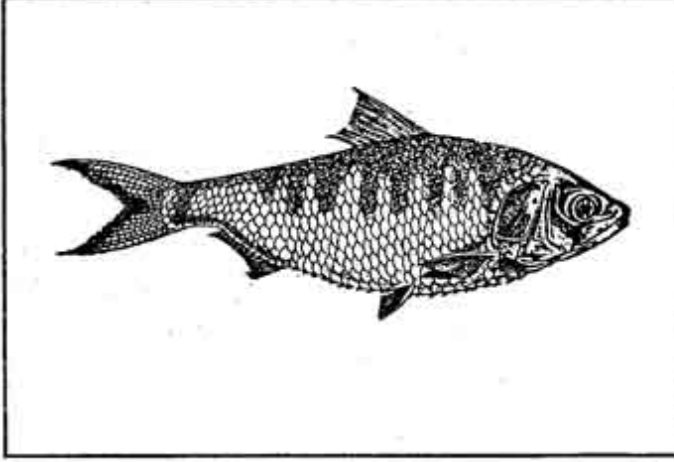

பறவை<sup>1</sup> *paravai*, பெ. (n.) 1. புள்; bird. “பல் விருகமாகிப் பறவையாய்” (திருவாச. 1, 27.) “மிக்கநாரைப் பறவையும்” (சிவரக. நந்திகேசுவர. 1.) 2. சிறகு (அக.நி.); wing. feather. 3. வண்டு; bee. “தாதுண் பறவை வந்து” (ஐங்குறு. 82.) 4. காக்கை (அவிட்டம்) (திவா.); the 23rd nakshatra. “பணிதரு பெண்ணை மரக்கால் பறவையும் பத்திரையும்” (விதான. குணாகுண. 16.) 5. அம்மை வகை; a kind of measles. 6. பறக்கும் பாம்பு; flying snake. “பறவை மாநாகம் வீழ்ந்து” (சிந்தா. பதுமை. 118.)

[பற → பறவை]

பறவைக்கட்டு *paravai-k-kattu*, பெ. (n.) பருப் பருவாய் உடம்பில் எழும் ஒருவகைப் புண்; a kind of syphilis giving rise to several wart like growths on the surface of the body. (சா.அக.)

பறவைக்கெண்டை *paravai-k-kenḍai*, பெ. (n.) பறக்குங் கெண்டை; flying carp. (சா.அக.)

[பறவை + கெண்டை]

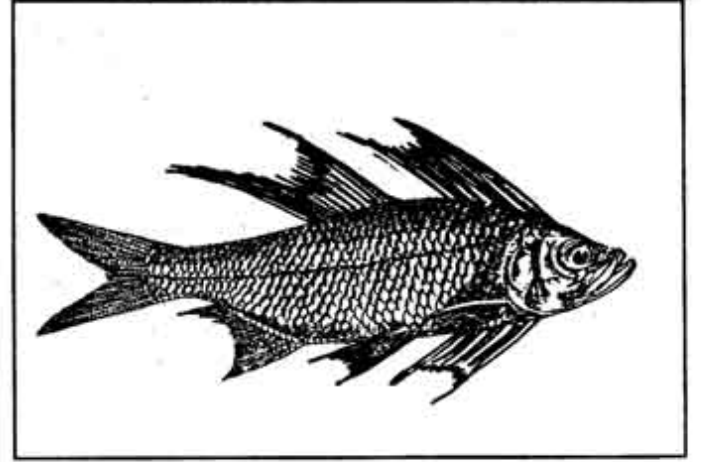

பறவைக்கோலா *paravai-k-kōlā*, பெ. (n.) 1. நீலநிறமுள்ளதும், ஒன்பது விரலம் வளர்வதுமான பறக்கும் மீன் வகை; flying fish, bluish, attaining 9 in in length. 2. முன்பு நீல நிறமாகவும் பின்பு வெண்ணிறமாகவும் மாறும் பறக்குமீன் வகை; flying fish, bluish turning slivery.

[பறவை + கோலா]

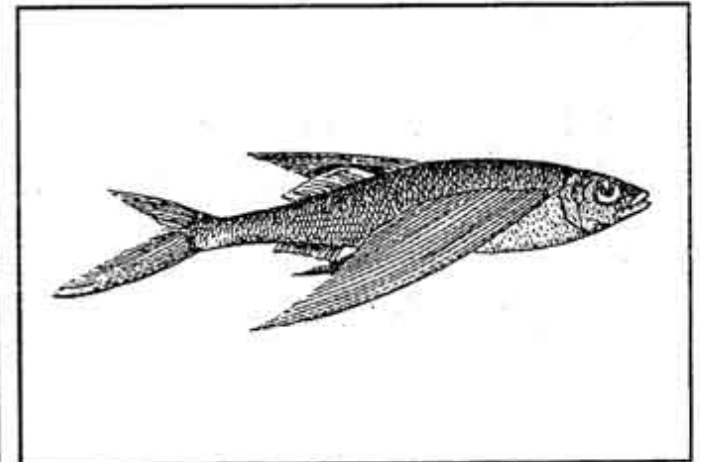

பறவைச்சாலா *paravai-c-cālā*, பெ. (n.) பறக்கும் குணவியல்புடைய சாலா என்னும் மீன் (குஞ்சை.மீன்.) chala fish which have a flying habit.

[பறவை + சாலா]

பறவைத்தும்பி *paravai-t-tumbi*, பெ. (n.) பறக்குந் தும்பி மீன் (முகவையின); thumbi fish which have a flying habit.

[பறவை + தும்பி]

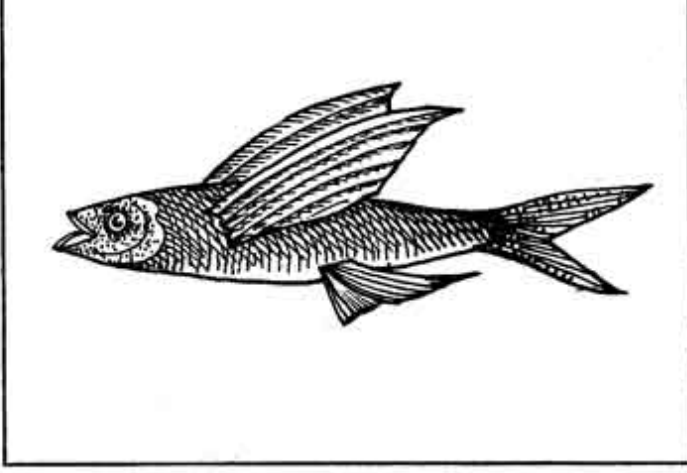

பறவைநாகம் *paravai-nāgam*, இறக்கை முளைத்த நாகப் பாம்பு; winged serpent.

[பறவை + நாகம்]

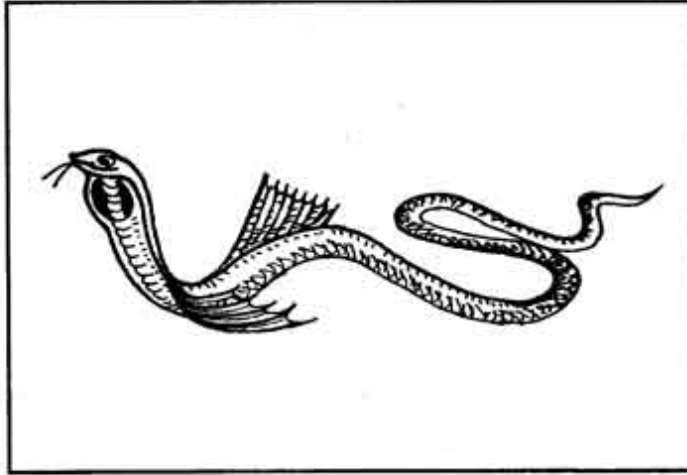

பறவைப்பூ *paravai-p-pū*, பெ. (n.) ஒருவகைக் கண்ணீயம்; a kind of eye disease. (சா.அக.)

பறவைமாநாகம் *paravaimānāgam*, பெ. (n.) பறக்கும் பாம்பு (சீவக. 1283.); winged serpent.

[பறவை + மாநாகம்]

பறவை மீன் *paravai miṇ*, பெ. (n.) பறவைக்கோலா பார்க்க; see *paravai-k-kōlā*.

[பறவை + மீன்]

பறவை முது கெண்டை *paravai mudukenḍai*, பெ. (n.) தாவிப் பாயும் தன்மை கொண்ட கெண்டை மீன் வகை; a kind of keṇḍai (barbus) fish which is having flying habit.

[பறவை + முது + கெண்டை]

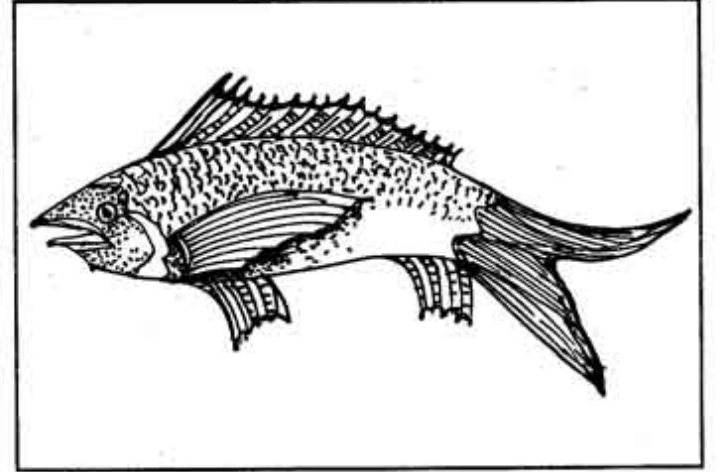

பறவையணில் *paravaiyanil*, பெ. (n.) தாவிச் செல்லும் அணில்; flying squirrel. (சா.அக.)

[பறவை + அணில்]

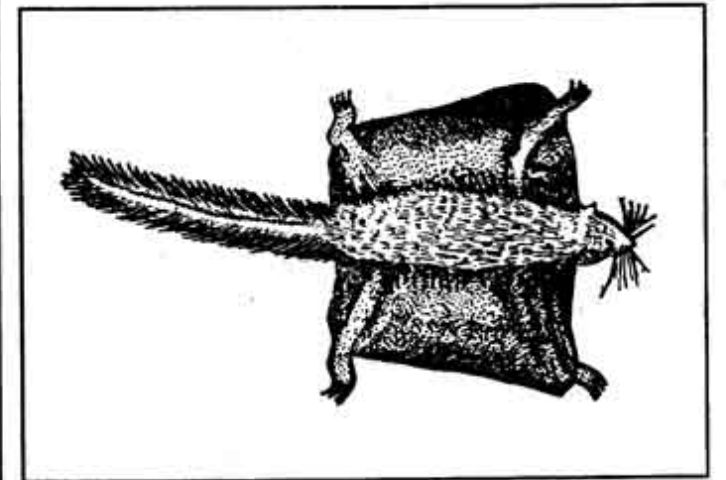

**பறவையின் வச்சிரம்** *paravayin vacciram*, பெ. (n.) பொன்னம்பர் (யாழ்.அக.); ambergris.

[பறவையின் + வச்சிரம்]

வயிரம் → வயிர - வசிர → வஜ்ர = skt.

**பறவைவிழி** *paravaivili*, பெ. (n.) முன் தள்ளிய கண்; prominent eyes. (சா.அக.)

[பறவை + விழி]

**பறவைவேந்தன்** *paravai vēntan*, பெ. (n.) கருடன்; king of birds and is held in high esteem by the hindus because of its service as a vehicle or carrier of god mahavishnu. (சா.அக.)

மறவ: கருடாழ்வார்  
பெரிய திருவடி

[பறவை + வேந்தன்]

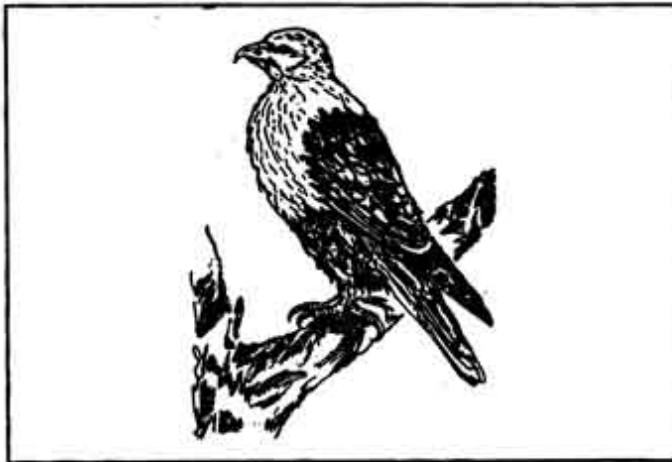

**பறழ்** *paral*, பெ. (n.) 1. மரங்களில் வாழ்வன, தவழ்வன, (மூங்கா, வெருகு, எலி, அணில், நாய், பன்றி, புலி, முயல், நரி) இவற்றின் இளமைப் பெயர் (சுவா.); name applied to the young of arboreal creatures, reptiles and certain other animals like mūngā, veruku, etc., "பறழ்ப் பன்றிப் பல்கோழி" (பட்டினப். 75.) 2. பருப்பு (தைலவ. தைல. 54.); dhol.

**பறளா** *paraḷā*, பெ. (n.) ஐந்தடி வளர்வதும் பொன்னிறம் இடை கலந்த சாம்பல் நிற முள்ளதுமான கடல் மீன் வகை; dolphin, greyish shot with gold, attaining 5ft. in length.

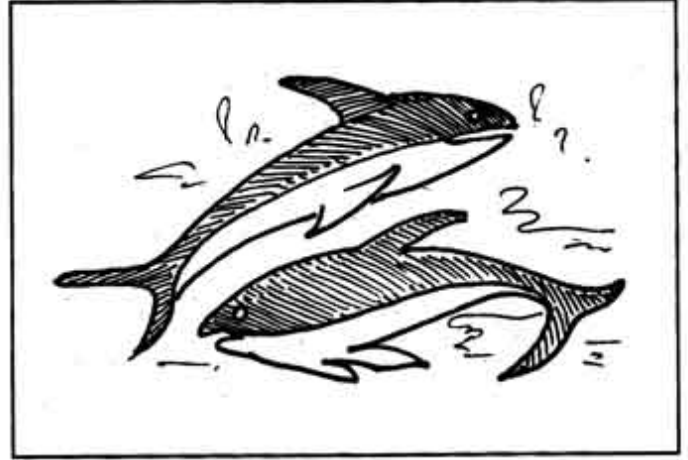

**பறளிகை** *paraḷigai*, பெ. (n.) பறளை பார்க்க; see *paraḷai*.

[பறளை → பறளிகை]

**பறளை** *paraḷai*, பெ. (n.) 1. மாழைத் தகடு (S.I.I.ii, 7); plate of metal. 2. பற்றிரும்பு; cramp-iron. 3. குறடு; smiths tongs. 4. தளவரிசைப் படை; layer, stratum. 'கட்டிடம் பறளையாய்ப் போர்த்து போயிற்று'

**பறளைச்சந்தனம்** *paraḷai-c-canda-ṇam*, பெ. (n.) தட்டையாகத் தட்டி வைத்த சந்தனம்; cake of sandal paste.

[ஒருகா. வரள் → பறள் → பறளை + சந்தனம்]

**பறா அக்குருகு** *parāa-k-kurugu*, பெ. (n.) கொல்லன் உலை மூக்கு; the nose of the black-smith's anvil. "பறா அக்குரு கினுயிர்த்தலு முயிர்த்தனன்" (கலி. 54.)

[பற + ஆ (எ.ம.) + குருகு]

**பறாண்டு-தல்** *parāṇḍu-*, 5. செ.குன்றா.வி. (v.t.) உகிர் முதலியவற்றால் சுரண்டுதல்; to scratch, as with nails.

[பிறாண்டு → பறாண்டு-,]

**பறாரிடு-தல்** *parāriḍu-*, 20. செ.கு.வி (v.i.) பறாரென்று ஒலி செய்தல் (யாழ்.அக.); to make a burring sound.

[பறார் → பறாரிடு-,]

**பறாரெனல்** *parār-enal*, பெ. (n.) ஒலிக்குறிப்பு (யாழ்.அக.); onom expr of burring sound.

[பறார் + எனல்]

**பறி<sup>1</sup>-தல்** *pari-*, 4. செ.கு.வி. (v.i.) 1. ஓடிப் போதல்; to slip out run away, as a horse; to flow out quickly, as water. “பண்டை வினைகள் பறிய நின்ற” (தேவா. 395. 2.) 2. நிலைபெயர்தல்; to be displaced suddenly; to be capsized; to give way; to be titted; to be uprooted. (க. பறி.) 3. வெளிப்படுதல்; to escape, as breath in sighing as air from a bottle; to fly off, as steam, as heat from the system. “மூச்சுப்பறிகிறது” 4. எய்யப்படுதல்; to be discharged as an arrow. 5. ஒலியுடன் வெளிப்படுதல்; to explode; to be voided, as wind from the stomach. or bowels. ‘வாயு பறிகிறது’ 6. முன்செல்லுதல்; to move forward as the sight in reading, the feet in walking. 7. கட்டவிழ்தல்; to be loosened, as bonds. “பந்தம் பறியப் பரிமேற்கொண்டான்” (திருவாச. 8, 3.) 8. இல்லாமற்போதல்; to be lost, as property, office or influence. 9. தொலைவு நிலையாதல்; to be at a distance. to get to a distance. “பறியப்பார்”

[பற → பறி-,]

**பறி<sup>2</sup>-தல்** *pari-*, 4. செ.கு.வி. (v.i.) 1. ஓட்டிப் போதல்; to sink in, as the belly by starvation. 2. திரட்டப்படுதல்; to be gathered, collected as tribute, debt. ‘கடன் பறிய வில்லை’ 3. அறுதல்; to be cut off, torn apart, as roots. “வீசின காற்றின் வேர் பறிந்த வெற்பினும்” (கம்பரா. வாலிவ. 10.) (க. பறி) 4. உண்டாதல்; to sprout, shoot up. ‘கதிர் பறியவில்லை’ 5. தணிதல்; to subside, fall down, as temperature. “சூடு பறிந்தது” 6. தீர்மானப் படாதிருத்தல்; to remain unsettled. “நெல் விலை பறியவில்லை”

**பறி<sup>3</sup>-தல்** *pari-*, 2. செ.குன்றாவி. (v.t.) தப்பிப் போதல்; to escape from. “பாகரைப் பறிந்தோடி” (கம்பரா. கும்பகருணன். 320.)

**பறி<sup>4</sup>-தல்** *pari-*, 4. செ.கு.வி 1. ஒழுகுதல்; leak, fall by drops. “செம்புனல் பறிந்த” (திருவிளை. தண்டி. 29.) 2. போதல்; go away. “எதிர்ப்பார் பின் பறிவார் நேர் போயெழுந்து வானேறு போல-வதிர்ப்பார்” (திருவிளை. அங்க. 19.)

**பறி<sup>5</sup>-த்தல்** *pari-*, 11. செ.குன்றா.வி. (v.t.) 1. செடி யிலிருந்து இலை முதலியவற்றை வலிய நீக்குதல்; to pluck, crop, pick off with a twist “அடகு பறித்துக் கொண் டட்டு” (நூலடி. 289.) 2. பிடுங்குதல்; to weed, eradicate, to pull out, as an arrow. “மெய்வேல் பறியா நகும்” (குறள், 774.) 3. வலிதிற் கவர்தல்; to take by force, to usurp, grasp, extort, rub, plunder, confiscate. “வில்லினைப் பறித்தான்” (கம்பரா. அதிகாயன். 168.) 4. தோண்டுதல்; to dig, excavate. ‘அவன் பறித்த குழியில் அவனே விழுவான்’ 5. பாரம் இறக்குதல்; to unload. “பாரத்தையும் பறியாமல்” (புறநா. 30, 11, உரை.) 6. அழித்தல்;

to destroy. “எண்ணிலா வெள்ள மெஞ்சப் பறித்தபோது” (கம்பரா. கும்பகருணன். 17.) 7. நீக்குதல்; to abandon to dismiss. “பரியா வடியாற் பறியான்” (ஏலாதி. 47.)

‘பறித்த காட்டுக்குப் பயம் இல்லை’ (பழ.)

[பற → பறி → பறி-,]

பறி<sup>6</sup>-த்தல் *pari-*, 11. செ.குன்றாவி. (v.t.) (இலங்.) ஊர்தியி லிருந்து பொருள்களை இறக்குதல்; unload. “வண்டி க்காரன் விறகைத் தெருவில் பறித்து விட்டுப் போய்விட்டான்”

பறி<sup>7</sup> *pari*, பெ. (n.) 1. மீன் பிடிக்குங் கருவி; contrivance for catching fish. “பறியுடை முன்றில்” (பெரும்பாண். 265) 2. பிடுங்குகை; plucking, cropping, picking off. “பறி கொடலையினார்” (தேவா. 572, 10.) 3. கொள்ளை; seizure, plunder, depredation, pillage, extortion. 4. இறக்கின பாரம்; goods unloaded or discharged, as from a cart, a boat. 5. பனையோலைப் பாய்; mat of palm leaf. “பறிப்புறத்திட்ட பானொடையிடையன்” (நற். 142.) 6. உடம்பு; body. “பறியே சுமந்துழல்வீர் பறிநரி கீறுவ தறியீர்” (தேவா. 1154, 2.) 7. பொன்; gold, a slang term. “பொற் கொல்லர் பொன்னைப் பறி என்றும்” (தொல். சொல், 17, இளம்பூ.)

[பறி<sup>2</sup> → பறி]

பறி<sup>8</sup> *pari*, பெ. (n.) பிடிக்கப்பட்ட மீனைச் சேர்த்து வைக்க ஏதுவான பனையோலைப் பெட்டி (மீன். பொ. வ.) a kind of basket which is made from palmyra leaf. ‘பறி நிறைந்தால் கரை ஏறுவான்’ (பழ.)

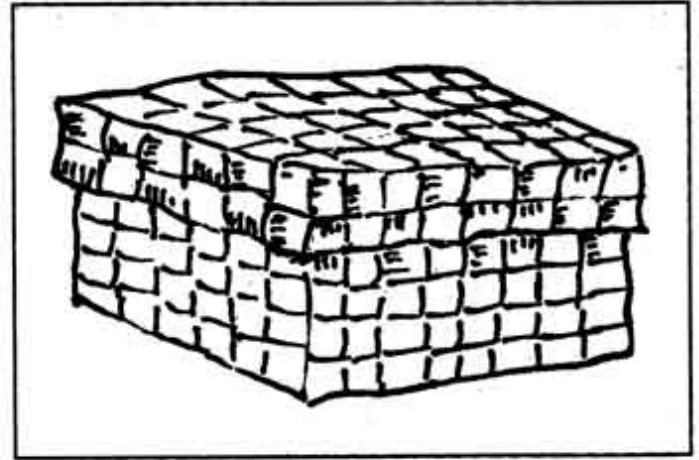

பறிக்கல் *parikkal*, பெ. (n.) கிட்டக்கல்; scoria, dross, overburnt light brick. (சா.அக.)

மறுவ: பறிக்கல்லு.

[ஒருகா: பறி → பறிக்கல்]

பறிகாரன் *parikāran*, பெ. (n.) 1. முறையிலாதவன்; நடுநிலைமையில்லாதவன்; extortioneer. 2. வழிப்பறிசெய்பவன்; highway robber.

[பறி + காரன்]

பறிகொடு<sup>1</sup>-த்தல் *pari-kodu-*, 4. செ.குன்றாவி. (v.t.) 1. களவு கொடுத்தல்; to be robbed of. “உடைமை கள்ளர் கையிற் பறிகொடுத்து” (குனிப்பா. 1. 238, 9.) 2. சாகக் கொடுத்தல்; to lose, as children.

[பறி + கொடு-,]

‘பறிகொடுத்த காட்டில் அச்சமில்லை’ (பழ.)

பறிகொடு<sup>2</sup>-த்தல் *pari-kodu-*, 22. செ.கு.வி. (v.i.) 1. இரங்கத் தகுந்த வகையில் விட்டு விடுதல்; be robbed of; lose regrettably. “கூட்டத்தில் பணத்தைப் பறிகொடுத்துவிட்டு அலறினான்” 2. மனத்தை நாட்டம்

கொள்ளவிடுதல்; கவரவிடுதல்; lose ones heart (to s.o. or sth.) “அவள் அழகில் மயங்கி மனத்தைப் பறி கொடுத்து நின்றான்”

**பறிச்செம்பு** *pari-c-cembu*, பெ. (n.) 1. தங்கச் செம்பு; consolidated copper with the refined gold. 2. பொன்னாக்கச் செம்பு; gold used in alchemy. (சா.அக.)

(பொன்னை ‘பறி’ என்பது மருத்துவர் குழுஉக்குறி.)

**பறிதலைக்கையார்** *paritai-k-kaiyar*, பெ. (n.) *பறிதலையார்* பார்க்க; see *paritalaiyar*. “பழதுளம் வேவா நின்ற பறிதலைக்கையார்” (திருவாலவா. 37,74.)

[பறிதலை + கையார்]

**பறிதலையார்** *pari-talaiyar*, பெ. (n.) தலை மயிரைப் பறித்துவிட்டுச் சமணர்; jains who pluck of all the hair from their heads. “பறி தலையராற் சாலப் பழுதாமன்றே” (திருவாலவா.37.7.)

[பறி + தலையார்]

**பறிபோ<sup>1</sup>-தல்** *pari-pō-*, 8. செ.கு.வி. (v.i.) கொள்ளையிடப்படுதல்; to be plundered. “பாற்பான் கதையும் பறிபோச்சோ” (குனிப்பா. 1, 32, 61.)

[பறி + போ-]

**பறிபோடு-தல்** *pari-pōḍu-*, 20. செ.கு.வி. (v.i.) மீன் பிடிக்கப் பறிவைத்தல்; to set the pari in water for catching fish.

[பறி + போடு-]

**பறிபோ<sup>2</sup>-தல்** *pari-pō-*, 8. செ.கு.வி. (v.i.) பணம், பொருள், உரிமை முதலியவை; சட்டப்படி பறிக்கப் படுதல்; be snatched away;

be taken away (law fully); be stripped of. “ஊழல் குற்றம் மெய்ப்பிக்கப்பட்டதால் அவருடைய பதவி பறிபோயிற்று”

**பறிமணல்** *parimaṇal*, பெ. (n.) பொன்மணல் (பாழ்.அக.); gold mixed with sand. (gold ore.)

[பறி + மணல்]

**பறிமுதல்** *parimudal*, பெ. (n.) 1. அரசால் கவர்ந்து கொள்ளப்பட்ட பொருள்; confiscated property. 2. கொள்ளையிடப் பட்ட பொருள்; things plaudered from a person. “எங்களிடம் படைக்கலமே இல்லாத போது படைக்கலப் பறிமுதல் என்ற பேச்சுக்கே இடமில்லை”

[பறி + முதல்]

**பறிமுதல்செய்-தல்** *parimudal-šey-*, செ.கு.வி. (v.i.) அரசு சட்ட முரணாக வைத்திருப்பதை அல்லது சட்ட நடவடிக்கையாக ஒன்றைக் கைப்பற்றுதல்; confiscate. “நெறிமுறைகளை மீறியதற்காகத் தொழிற்சாலை உரிமம் பறிமுதல் செய்யப்பட்டது”

[பறிமுதல்+ செய் → பறிமுதல்செய்-]

**பறிமுறை** *parimurai*, பெ. (n.) பல்விழுந்து முளைக்கை; cutting of second teeth. “பல்லின் பறிமுறை பாராட்டினையோ” (கலித். 22.)

[பறி + முறை]

**பறியலூர்** *pariyalūr*, பெ. (n.) சிவபிரானது மறச்செயல் நிகழ்ந்த, சிவத்தலங்கள் எட்டனுள் ஒன்று; a sivan shrine, one of atttaviraṭṭam.

“திருந்து மறையோர் திருப்பறியலூரில் விரிந்த மலர்ச்சோலை வீரட்டத்தானே” - 134-2.

“திரையார் புனல் சூழ் திருப்பறியலூரி  
விரையார் மலர்ச் சோலை வீரட்டத்தானை” -  
134-2

மறுவ. பரசலூர்

[பறி → பறியல் + ஊர்]

பறியவிடு-தல் *pariya-vidu-*

20. செ.குன்றாவி. (v.t.) 1. தப்பவிடுதல்  
(யாழ்.அக.); to let one escape.  
2. நெகிழ்விடுதல்; to let slip.

[பறி → பறிய + விடு-,]

பறியோலை *pari-y-ōlai*, பெ. (n.)  
பனையோலைப் பாய்; mat of palm leaf.  
“பறியோலைச் சயனத்தர்” (திவ். பெரியாழ். 11,  
5.)

[பறி + ஓலை]

பறிவு *parivu*, பெ. (n.) 1. கழிவு; discharge,  
sudden dislodgement, slipping out.  
2. அதிர்கை; snapping, explosion. 3. நிலை  
பெயர்கை; giving way, as a post. 4. ஒட்டிப்  
போகை; sinking, falling in, as of the belly.

[பறி + பறிவு]

பறிவை *parivai*, பெ. (n.) 1. சீந்தில், (சது.)  
பார்க்க; moon creeper; gulancha. 2. (சா.அக.)  
நந்தியாவட்டம் (மலை); east indian rosebay;  
wax flower. 3. செடி வகை (பிங்.); a plant.  
4. தாழை (நாமதீப. 313.) பார்க்க; see *tālai*.  
fragrant screw-pine.

[பறி → பறிவை]

பறுகன் *parugaṇ*, பெ. (n.) குள்ளன்; short  
person.

[பறுகு → பறுகன்]

பறுகீ *parugi*, பெ. (n.) 1. சீமைக் கற்றாழை;  
foreign aloe. 2. பெருங்குறும்பை; young nut  
of coconut. (சா.அக.)

பறுகு *parugu*, பெ. (n.) 1. குள்ளம்; short-  
ness, stuntedness, as of a person.  
2. சிறுதூறு (யாழ்.அக.); low bushes.

[பள் → பள்கு → பறுகு]

பறுணி *paruni*, பெ. (n.) 1. கொள்ளு; horse  
gram. 2. சீந்தில்; moon creeper. 3. கருங்  
குமிழ்; black cashmere tree. 4. சிறுகுமிழ்;  
small cashmere tree. 5. பட்டைச் சாராயம்;  
arrack. 6. பெருங்குறும்பை; young nut of  
coconut. 7. வல்லாரை(சங்.அக.); penny wort.

பறுவாங்கண்ணி *paruvāṅ-kaṇṇi*, பெ. (n.)  
கப்பற்பாயின் அடிப்பகுதியைக் கட்டவுதவுங்  
கயிறு; foot-rope.

பறுவான் *paruvāṅ*, பெ. (n.) கப்பற்பாயைத்  
தாங்கும் கழி; yard, the support of square  
sail.

தெ. பரமானு

பறை<sup>1</sup>-தல் *parai-*, 4. செ.குன்றா.வி.  
1. சொல்லுதல்; to speak; say. “ஏதம்பறைந்  
தல்லசெய்து” (திவ்.திருவாய்.4,6,8.)

பறை<sup>2</sup>-தல் *parai-*, 3. செ.கு.வி. (v.i.)  
1. அழிதல்; to vanish; disappear.  
“பரவுவாரவர் பாவம் பறையுமே”  
(தேவா.1213,11.) 2. தேய்தல்; to be wasted,  
worn out or impaired. “நெடுநகவர் பறைந்த  
கொட்டில்” (பெரும்பாண். 189.)  
“பார்வையைத்த பறைந்தாள் விளவின்”  
(பெரும்பா.95.).

பறை<sup>3</sup>-த்தல் *parai-*, 11. செ.குன்றா.வி. (n.)  
1. சொல்லுதல்; to say, speak. “பொய்ப்பசி  
பறைத்திளைய கள்வன்” (குணிகைப்பு. களவு.  
135.) 2. நீக்குதல்; to remove, destroy. “பாவம்  
பறைக்குற்றால் பறைக்கலாமே” (சீவக. 1434.)

பறை<sup>4</sup> *parai*, பெ. (n.) 1. முரசு; kettle-like  
drum. “அறைபறை யன்னர் கயவர்” (குறள்,  
1076.) , “போர்ப்பறை” ‘பறைக்கண்  
கடிப்பிடுமாறு’ (பழமொ.) 2. பறைச்சாதி; the  
*paraiya* caste, as drum-beaters. “இவார்  
பறைச் சேரியிலேயிருந்து” (கோயிலொ. 109)  
3. வட்டம்; ring. “பறைக்கூட் பீலித்தோகை”  
(அகநா. 15.) 4. சொல் (பிங்.); word, saying,  
statement. 5. விரும்பிய பொருள்; desired  
object. “இறைவாநீ தாராய்பறை” (திவ்.  
திருப்பா. 28.) 6. ஒரு முகத்தலளவை; a  
measure of capacity. “அளக்கும் பறை  
முதலியன” (சிலப். 14, 208, அரும்) 7. மரக்  
கால் முதலியவற்றின் வாய்ப்பட்டம் (சிலப். 14,  
208, அரும்); ring round the mouth of a  
vessel. 8. ஒரு சிற்றிலக்கியம்; a dramatic  
composition. அவர் பாடின பள்ளும் பறையும்  
இசையிலே கேட்டருளும்படி (கோயிலொ.109.)  
9. வரிக்கூத்துவகை (சிலப். 3, 13, உரை); a  
masquerade dance. 10. குகை (அருநி. 640);  
cave.

ம. பற

[பறை<sup>1</sup> → பறை]

பறை<sup>5</sup> *parai*, பெ. (n.) 1. பறக்கை; flying.  
“துணைபறை நிவக்கும் புள்ளின மான”  
(மலைபடு. 55.) 2. இறகு; wing, feather, plum-  
age. “பைங்காற் கொக்கின் மென்பறைத்  
தொழுதி” (நெடுநல். 15.) “பறைவிரித்துரு  
நனைத்த போது” (சேதுபு. பாலபாச. 35.)  
3. பறவை; bird. “பல்பறைத் தொழுதி” (குறந்.  
175.) 4. கருவி; tool. “நிறையோசை பெற்ற  
பறை யோசை யற்று” (அரிச்சந். மயாந. )

பறை<sup>6</sup> *parai*, பெ. (n.) 1. முன்பு வழக்கில்  
இருந்த ஆறு மரக்கால் கொண்ட முகத்  
தலளவு; (formerly) a measure of 6 மரக்கால்  
2. மேற்சொன்ன அளவு குறிக்கப்பட்ட கலம்;  
a cylindrical vessel made of iron or brass  
which can hold the state quantity.

பறைக்கம்பு *parai-k-kambu*, பெ. (n.) முகத்த  
லளவையில் தலைவழிக்கும் கம்பு; rod for  
striking off the excess in measuring grain.

[பறை<sup>4</sup> + கம்பு → பறைக்கம்பு]

பறைக்கால் *parai-k-kāl*, பெ. (n.) பறைக் காலி  
பார்க்க; see *parai-k-kāli*.

பறைக்காலி *parai-k-kāli*, பெ. (n.) பறைக்காளி  
பார்க்க; see *parai-k-kāli*.

[பறை + காலி]

பறைக்காளி *parai-k-kāli*, பெ. (n.) 1. ஒரு  
வகை மெல்லிய துணிவகை; muslin, a fine  
cloth. 2. ஒருவகை முருட்டுத்துணி; coarse  
cloth.

உருது. பறகாளா

[பறை + காளி]

பறைக்கிளுவை *parai-k-kiluvai*, பெ. (n.)  
முள்ளுக்கிளுவை; berrys madras balsam  
tree. (சா.அக.)

பறைக்குடிச்சி *parai-k-kudicci*, பெ. (n.)  
சவட்சாரம்; nitre. (சா.அக.)

பறைக்குடும்பு *parai-k-kudumbu*, பெ. (n.)  
1. வரிக்கூத்து வகை (சிலப். 3; 13, உரை.)

[பறை + குடும்பு]



பறைக்கும்பை *parai-k-kumbai*, பெ. (n.)  
பறைச்சேரி பார்க்க; see *parai-c-cēri*.

[பறை + கும்பை]

பறைக்கொம்மட்டி *parai-k-kommaṭṭi*,  
பெ. (n.) பேய்க் கொம்மட்டி, பார்க்க. see *pēy-  
k-kommaṭṭi* colocynth.

[பறை + கொம்மட்டி]

பறைச்சல் *paraiccal*, பெ. (n.) பேச்சு  
(யாழ்.அக.); talk, speech.

[பறை<sup>3</sup> → பறைச்சல்]

பறைச்சி *paraicci*, பெ. (n.) பறைக்குடிப்  
பெண்; a *paraiya* woman fem. of *paraiyan*.

[பறையன் → பறைச்சி]

பறைச்சேரி *paraiccēri*, பெ. (n.) பறை  
முழக்குவோர் குடியிருப்பு ஊர்ப்பகுதி; *paraiya*  
village or quarters.

ம. பறச்சேரி

[பறை<sup>4</sup> + சேரி]

பறைசாற்று-தல் *parai-šārru-*, 5. செ.கு.வி.  
(v.i.) செ.குன்றா.வி (v.t.) 1. பறையறைதல்  
பார்க்க; see *parayaṛai-*, 2. கழுக்கத்தை  
வெளிப்படுத்துதல்; to blab out secrets.

மறுவ: செந்தாழை

[பறை + சாற்று-,]

பறைசீவி *paraisivi*, பெ. (n.) 1. சிறுநன்னாரி;  
a species of *sarasparilla* swallow root.  
2. கொள் என்னும் தவச வகை; horse gram.  
(சா.அக.)

[பறை + சீவி]

பறைத்தப்பட்டை *parai-tappaṭṭai*, பெ. (n.)  
பறைமேளம் பார்க்க; see *paraimēlam*.

[பறை + தப்பட்டை]

பறைத்தம்பட்டம் *parai-t-tambattam*, பெ. (n.)  
பறைமேளம், பார்க்க; see *paraimēlam*.

[பறை + தம்பட்டம்]

பறைத்தாதர் *parai-t-tādar*, பெ. (n.)  
வள்ளுவரில் ஒருசாரார்; a section of *valluvās*.

[பறை + தாசர் → தாதர்]

தாசர் = skt

பறைத்தேமல் *paraittemal*, பெ. (n.) கருப்புத்  
தேமல்; *black spots on the skin*. (சா.அக.)

பறைத்தொம்பர் *parai-t-tambar*, பெ. (n.)  
பறைக் கூத்தாடி, 2. பார்க்க; see *parai-k-  
kūttādi-2*

[பறை + தொம்பர்]

பறைதட்டு<sup>1</sup>-தல் *parai-taṭṭu-*, 5. செ.கு.வி. &  
செ.குன்றா.வி (v.i.) (v.t.) பறையறை-,  
(யாழ்.அக.) பார்க்க; see *parai-y-arai*.

[பறை + தட்டு-,]

பறைதட்டு<sup>2</sup>-தல் *parai-tattu-*, 3. செ.கு.வி.  
(v.i.) (இலங்.) பறைசாற்று பார்க்க; see *parai-  
cārru*.

பறைநாகம் *paraināgam*, பெ. (n.) கருப்பு  
நாகம்; *black cobra*. (சா.அக.)

[பறை + நாகம்]

பறைநிலை *parainilai*, பெ. (n.) ஒரு வகைச் சிற்றிலக்கிய நூல்; a kind of cirrilakkiam.

[அரசர்கட்கு முடிபுனை விழாவிலும் கடவுளர் விழாவிலும், நாடும் நகரமும் நலம் பெற வேண்டுமென இயம்பிவரும் நெறியை வஞ்சிப் பாவில் அமைத்துப் பாடுவது. இந்நூலி லக்கணம் பன்னிரு பாட்டியலில் மட்டு முள்ளது (211). வள்ளுவர்கள் மேற் கூறிய இரு விழாக்களிலும் யானை மீதமர்ந்து பறையறைந்து, அரசரைக் கடவுள் காக்க வேண்டுமென்று வாழ்த்துவதைப் பாடுவதாக இருக்கலாம்.]

பறைநீதம் *parainitam*, பெ. (n.) வெள்ளையாதளை; white leaved physics nut. (சா.அக.)

பறைப்படுத்து-தல் *parai-p-paduttu-*, 5. செ.கு.வி. செ.குன்றா.வி (v.i.) (v.t.) பறையறை- see *paraiyarai-*, “மன்றங்கறங்க மயங்கப் பறைபடுத்து” (பு. வெ. ஒழிபு. 5.)

[பறை + படுத்து-,]

பறைப்பருந்து *parai-p-parundu*. பெ. (n.) கரும்பருந்து; black kite, a kind of eagle. (சா.அக.)

[பறை + பருந்து]

பறைப்பாரி *parai-p-pāri*, பெ. (n.) இராக் காவலாளரின் பாடல்வகை; a song of night-watchmen.

[பறை + வரி → பரி → பாரி]

பறைப்புடையன் *parai-p-pudaiyan*, பெ. (n.) புடையன் பாம்பு வகை (யாழ்.அக.); a species of earth-snake.

[பறை + புடையன்]

பறைப்பூச்சி *parai-p-pūcci*, பெ. (n.) சிலந்திப் பூச்சி; spider. (சா.அக.)

[பறை + பூச்சி]

பறைமுறை *parai-murai*, பெ. (n.) பறையறைந்து விளம்பரம் செய்கை; publishing by beat of drum.

[பறை + முறை]

பறைமேளம் *paraimēlam*, பெ. (n.) 1. பறையர் தப்பட்டை; drum of *paraiyās*. 2. அலப்புவோன்; one unable to keep a secret; babbler, talkative person.

[பறை + மேளம்]

பறைமை *paraimai*, பெ. (n.) வரிக் கூத்து வகை (சிலப். 3. 13. உரை. பக். 89.); a masquerade dance.

[பறை → பறைமை]

பறையடி-த்தல் *parai-y-adi-*, 4. செ.குன்றா.வி. செ.கு.வி (v.i.) & (v.t.) பார்க்க, பறையறை-, (கம்பரா. வாலிவகை. 143.); see *paraiyarai-*.

[பறை → பறையடி-,]

பறையலகு *parai-y-alagu*, பெ. (n.) பலகறை; cowry shell. “பறையல கையை வெண்பல்” (சீவக. 2773.)

[பறை + அலகு]

பறையறை<sup>1</sup>-தல் *parai-y-arai-*, 3. செ.குன்றா.வி. (v.i.) 1. செய்தி தெரிவிக்கு மாறு பறையடித்தல்; to publish by beat of drum. “பறையறைந் தல்லது செல்லற்க வென்னா” (கலித். 56.)

[பறை + அறை-,]

**பறையறை<sup>2</sup>-தல்** *parai-y-arai-*, 3. செ.கு.வி. (v.i.) நெஞ்சடித்தல்; to throb; as heart, from fear. “இருவர்மா மனமும் பறையறைந்த தயர்வுடனடுங்க” (பாரத. இராசகு. 24.)

[பறை + அறை-]

**பறையன்** *paraiyan*, பெ. (n.) நால்வகை இசைக்குடிமக்களுள் ஒருவன்; a caste, one of four musical caste. “பாணன் பறையன் துடியன் குடம்பனென்று அந்நான்கல்லது குடியுமில்லை” (புறநா. 335.)

[பறை → பறையன்]

**பறையாமை<sup>1</sup>** *parai-y-āmai*, பெ. (n.) கருநிற முள்ள ஆமை; a fresh-water tortoise, dark-in-colour.

[பறை + ஆமை]

**பறையாமை<sup>2</sup>** *paraiyāmai*, பெ. (n.) சொல்லாமை; not to tell.

[பறை + ஆ (எம.) + மை]

**பறைவிடு-தல்** *parai-vidu-*, 18. செ.குன்றா.வி. (v.t.) செ.கு.வி. (v.i.) பறையறை-, பார்க்க, see பறையறை-, “பறைவிட்டது” (பெருங், மகர, 27, தலைப்பு)

[பறை + விடு-]

**பறைவு** *paraivu*, பெ. (n.) 1. சொல்லுகை; speaking, talking, telling, blabbing, chattering. 2. தெரிவிக்கை; making known proclaiming. “பறைவுற வரைந்தவாறும்” (கூர்மபு. அனுக். 4.)

[பறை<sup>1</sup> → பறைவு]

**பறைவெட்டு** *parai-veṭṭu*, பெ. (n.) பறை கொட்டுகை (யாழ்.அக.); beating of drum.

[பறைவிடு → பறைவெட்டு]

**பன்<sup>1</sup>** *paṇ*, பெ. (n.) 1. நாணல் வகை; bulrush. 2. பருத்தி (நன். சங்கர. அரும்); cotton. 3. பன்பாயின் பின்னற் சதுரம்; square or checker in braiding bulrush. 4. அரிவாட்பல் (இலக்.அக.); tooth of a serrated sickle.

[பல் → பன்]

**பன்<sup>2</sup>** *paṇ*, பெ. (n.) 1. சொல்லல்; to tell. “பன்னருஞ்சிறப்பில்” (நன். பாயிரம்.) (முதனிலைத் தொழிற்பெயர்) 2. தெரிநிலை வினைப்பகுதி; verbal root.

[பல் → பன்]

**பன்<sup>3</sup>** *paṇ*, பெ. (n.) செயற்கையிழையினாலாகிய மீன் பிடித்தற்கு உரிய மெல்லிய தூண்டிற் கயிறு; (செங்கைமீன்.); artificial rope for fish-hook.

**பன்பாய்** *paṇpāy*, பெ. (n.) கொழும்புப்பாய்; rushmat colombo mat.

[பன் + பாய்]

**பன்மணிமாலை** *paṇmaṇimālai*, பெ. (n.) கலம்பகவறுப்புக்களுள் ஒருபோகும் ஊசலும் அம்மானையுமின்றி வரும் சிற்றிலக்கியம் (இலக். வி. 814); a poem containing all the sections of a kalambagam except oru-pōku, ūsal, and ammānai.

[பல் + மணி + மாலை]

**பன்மா** *paṇmā*, வி.எ. (adv.) பன்மாண் பார்க்க; see *paṇmāṇ*. “பன்மா நாடுகெட வெருக்கி” (பதிற்றுப். 83, 7.)

[பல் + மாண் → பன்மா]

**பன்மாகேசுவரர்** *paṇmākēśu varar*, பெ. (n.) சிவனடியார் திருக்கூட்டம்; company of saiva-devotees. “பன்மா கேசுவர ரிரகை” (S.I.I. iii. 95, 158.)

[பன் + மகா + ஈசுவரர்]

**பன்மாண்** *paṇ-māṇ*, து.வி. (adv) பலபடியாக; in many ways. “பன்மாண் பாலில் வறுமுலை கவைத்தனன்” (புறநா. 160.)

[பல் + மாண்]

**பன்முக** *paṇmuga*, பெ.அ. (adj) பலவகையான; வேறுபட்ட; multifaceted; varied. “அவருடைய பன்முகச் செயல்வென்றி களைப் பாராட்டி அவருக்கு விருது அளிக்கப் பட்டது”

[பல் + முக]

**பன்முறை** *paṇmurai*, பெ. (n.) 1. பலதடவை; many times. “பன்முறையதிசயித்து” (திருவாலவா. 27.40) 2. பலவகை; many kinds “பன்முறையானும் வினையெஞ்சுகிளவி” (தொல்.சொல்.235)

[பல் + முறை]

**பன்மை** *paṇmāi*, பெ. (n.) 1. ஒன்றல்லாதது; plural, opp. to *orumai*. “தானறி பொருள் வயிற் பன்மை கூறல்” (தொல். சொல். 23.) 2. தொகுதி; plurality, multitude. “உயிர்ப் பன்மை” (புறநா. 19.) 3. ஒருபடிப்பட்டிராமை; inconsistency, inconstancy. “பன்மையே

பேசும் படிறன் றன்னை” (தேவா. 674, 5.) 4. நேர் குறிப்பின்மை; indefiniteness. “பன்மையாகவே பேசினான்” 5. பொது வகையானது; (செல்வி 74.) anything of middling quality. 6. பார்த்தும் பாராமை; connivance. “அவன் பன்மையாய் விட்டான்”

[பல் → பன் → பன்மை]

**பன்மைச் சமூகம்** *paṇmai-c-camūgam*, பெ. (n.) பல இனமக்களும் பல மதத்தைச் சார்ந்தவர்களும் பல மொழி பேசுபவர்களும் ஒன்றாக வாழும் சமூகம்; pluralistic society.

[பன்மை + சமூகம்]

சமூகம் = *sk*

**பன்மைப்பால்** *paṇmai-p-pāl* பெ. (n.) பலர் பால் பலவின்பால்கள்; (gram.) plural number. “பன்மைப் பாவற் கூறல்” (தொல். சொல். 62 இளம்பூ)

[பன்மை + பால்]

**பன்மைப் பொதுப்பெயர்** *paṇmai-p-podu-p-peyar*, பெ. (n.) பன்மைப்பால்குரிய பொதுப் பெயர்; common name in plural. “கோதை கள்” (நன்னூ. பெயரிய 27.)

[பன்மை + பொதுப்பெயர்]

**பன்மை பண்ணு-தல்** *paṇmai-paṇṇu-*, 11. செ.கு.வி. (v.i.) பார்த்தும் பாராதது போலிருத்தல்; to connive at a fault; to reprove or punish slightly.

[போன்மை → பன்மை + பண்ணுதல்]

**பன்மை பற்றிய வழக்கு** *paṇmai-paṇṇiya vaḷakku*, பெ. (n.) ஒரு கூட்டத்திற் பலரின் அல்லது பலவற்றின் இலக்கணத்தைக் கொண்டு கூட்டத்தையே அவ்விலக்கணமுடையதாக வழங்கும் வழக்கு; usage following the major number of cases. “வேற்றுமை

யென்பது பன்மை பற்றிய வழக்  
கெனினுமமையும்” (தொல். சொல். 62, சேனா.)

[பன்மை + பற்றிய + வழக்கு]

பன்மையியற்பெயர் *paṇmai-y-iyar-peyar*,

1. ஓரினப் பலபொருளைக் குறிக்கும்  
இயற்பெயர் (தொல். சொல். 176, 182, சேனா);  
name generally denoting a species or  
group. 2. பல பாலையும் குறித்து நிற்கும்  
பெயர் (நன். 284, விருத்.); name denoting  
objects of several pāl.

[பன்மை + இயல் + பெயர்]

பன்மொழித் தொகை *paṇmoli-t-togai*. பெ.

(n.) இரண்டு பெயருக்கு மேற்பட்ட பெயர்  
களாலாகிய தொகை (தொல். சொல். 420,  
உரை.); a compound made up of more than  
two nouns.

[பல் + மொழி + தொகை]

பன்மொழித் தொகைத் தொடர் *paṇmoli-*

*t-togai-t-toḍar*, பெ. (n.) பலமொழிகளைத்  
தொடர்ந்து நிற்குந் தொகை நிலை; “செந்திரக்  
குவளை” (நன்னூ. பொதுவிய. 34.) a com-  
pound sentence made up of more than two  
nouns.

பன்றி *paṇri*, பெ. (n.) 1. கொழுத்த உடையும்

குட்டையான கால்களையும் சற்று நீண்டு  
குவிந்த வாயையும் உடைய கறுப்பு அல்லது  
வெள்ளை நிறத்தில் காணப்படும் விலங்கு  
வகை(தொல். சொல். 553.); hog; swine; pig.

“காட்டுப்பன்றி” 2. பன்றி வடிவான  
பொறிவகை; a kind of hog shaped machine.

“சென்றெறி சிரலும் பன்றியும் பணையும்”  
(சிலப், அடைக்கலம். 214.) 3. பன்றி நாடு

பார்க்க; see *paṇri-nāḍu*. “பன்றி யருவா வதன்  
வடக்கு” (நன். 273, உரை.)

தெ. க. பன்டி. ம. பன்னி து; பஞ்சி

மறுவ: அரி  
மைம்மா  
கைம்மா  
கோட்டுமா  
கரம்  
அத்திரி  
இருளி  
கனலி  
கருமா  
மோழல்  
கோணி  
கேழல்  
எறுழி  
களிறு  
போழ்முகம்.  
கிடி.

[புல் → பல் → பன் → பன்றி]

பன்றிவகைகள்

1. ஊர்ப்பன்றி.
2. காட்டுப்பன்றி.
3. நாட்டுப்பன்றி.
4. கடற்பன்றி.
5. முள்ளம்பன்றி.
6. சீனப்பன்றி.
7. சீமைப்பன்றி.
8. அந்தமான் பன்றி.
9. மூக்கம் பன்றி.

‘பன்றிக் குட்டிக்கு ஒரு சந்தி ஏது?’ (பழ.)

‘பன்றிக் குட்டி ஆனை ஆமா?’ (பழ.)

‘பன்றி பல குட்டி, அரிமா ஒரு குட்டி’ (பழ.)

‘பன்றி பல குட்டி போட்டு என்ன?’ (பழ.)

‘பன்றியோடு கூடிய கன்றும் மலம் தின்னும்’  
(பழ.)

**பன்றி இறால்** *panri irāl*, பெ. (n.) தலை பருத்துக் கூர்மையாய்க் காணப்படுவதோர் இறால் மீன் (தஞ்சைமீன்.); a kind of prawn.

[பன்றி+இறால்]

**பன்றிக்கரணம்** *panri-k-karanam*, பெ. (n.) கரணம் பதினொன்றனுள் ஒன்றாகிய காலப் பகுதி; a division of time, one of eleven karanam.

[பன்றி + காரணம்]

**பன்றிக்கலவாயன்** *panri-k-kalavāyan*, பெ. (n.) பழுப்பு நிறமுள்ளதும், ஓரடி நீளம் வளர் வதுமான கடல்மீன் வகை; a sea-perch, light, brownish-red, attaining 1 ft. in length.

[பன்றி + கலம் + வாயன்]

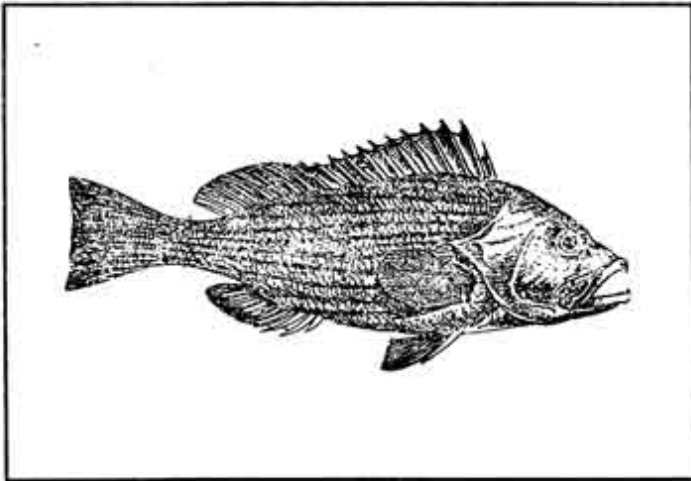

**பன்றிக்கிடை** *panri-k-kidai*, பெ. (n.) பன்றிகள் அடையுமிடம்; pig-sty.

[பன்றி + கிடை]

**பன்றிக்கிழங்கு** *panri-k-kilangu*, பெ. (n.) பன்றி மோந்தான் கிழங்கு; water chestnut. (சா.அக.)

[பன்றி + கிழங்கு]

**பன்றிக்கிளி** *panri-k-killi*, பெ. (n.) பச்சை நிறமுள்ள கடல்மீன் வகை; carrot wrass, green.

[பன்றி + கிளி]

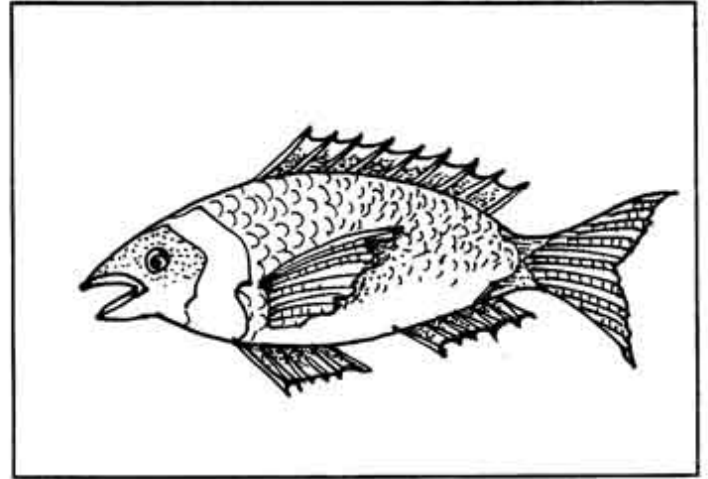

**பன்றிக்குட்டி** *panrikkutti*, பெ. (n.) ஒரு வகைச் சதுப்பு நிலமரம்; cynad mangrove. (சா.அக.)

[பன்றி + குட்டி]

**பன்றிக்குத்தி** *panri-k-kutti*, பெ. (n.) சிறுமர வகை; compound cymed mangrove.

[பன்றி + குத்தி]

**பன்றிக்குருவி** *panri-k-kuruvi*, பெ. (n.) குருவி வகை; white-headed babbler.

[பன்றி + குருவி]

**பன்றிக்குளி** *panri-k-kuli*, பெ. (n.) ஒரு வகை மீன்; a kind of fish. (சா.அக.)

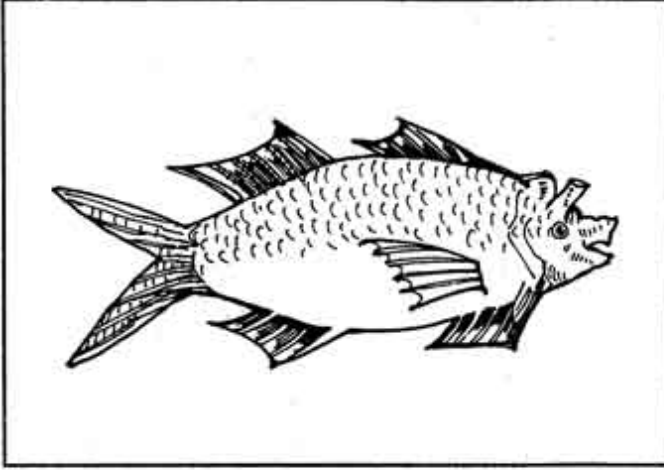

**பன்றிக்குறும்பர்** *panri-k-kurumbar*, பெ. (n.) குறும்பர் இன வகையினர்; a section of the kurumbar caste. “பன்றிக் குறும்பர் பன்னிருவ ரென்னச் சிறந்தார் படிமீது” (திருவாலவா. 59, 18.)

[பன்றி + குறும்பர்]

**பன்றிக்குறும்பு** *panri-k-kurumbu*, பெ. (n.) நிலப்பனை (மலை) பார்க்க; see *nilappanai*. a plant

[பன்றி + குறும்பு]

**பன்றிக்குறுவை** *panri-k-kuruvai*, பெ. (n.) 1. காய்ச்சல் வகை; anthrax fever. 2. நெல் வகை; a kind of paddy.

[பன்றி + குறுவை]

**பன்றிக்கூழ்ப்பத்தர்** *panri-k-kul-p-pattar*. பெ. (n.) பன்றிப்பத்தர், 1. பார்க்க; see *panri-p-pattar*. “பன்றிக் கூழ்ப்பத்தரிற் றேமா வடித்தற்றால்” (நாலடி. 257.)

[பன்றி + கூழ் + பத்தர்]

**பன்றிக்கொடி** *panri-k-kodi*, பெ. (n.) வேள் புலவரசராகிய சாளுக்கியரது பன்றிக்குறி கொண்ட கொடி (திவா.); the banner of the hog belonging to calukkiya kings of velpulam.

[பன்றி + கொடி]

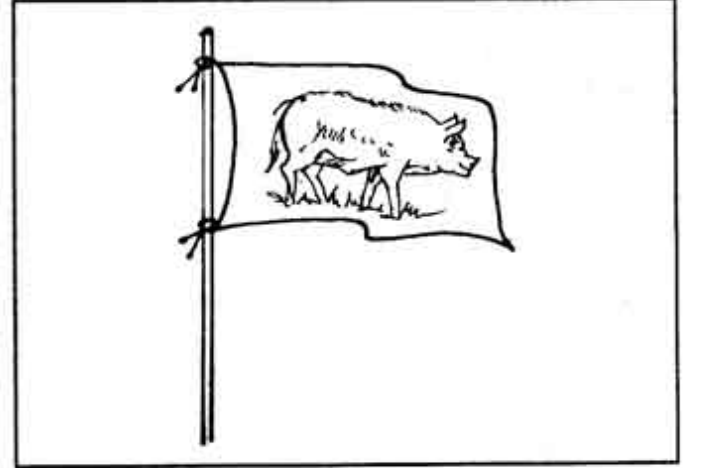

**பன்றிக்கொம்பு** *panri-k-kombu*, பெ. (n.) 1. பன்றியின் கோரைப்பல்; hog's tusk. 2. ஒரு வகை மீன்கொம்பு; tusk of the sea-hog.

[பன்றி + கொம்பு]

**பன்றிக்கொவ்வை<sup>1</sup>** *panri-k-kovvai*, பெ. (n.) கோவைவகை; a kind of caper.

[பன்றி + கொவ்வை]

**பன்றிக்கொவ்வை<sup>2</sup>** *panri-k-kovvai*, பெ. (n.) சிறுகுறட்டை; small coruttay gourd. (சா.அக.)

[பன்றி + கொவ்வை]

**பன்றிக்கொழுப்பு** *panri-k-koluppu*, பெ. (n.) பன்றிநெய் பார்க்க; see *panrinēy*.

[பன்றி + கொழுப்பு]

**பன்றிக்கோவை** *paṅṛi-k-kōvai*, பெ. (n.)  
கருங்கோவை; black caper. (சா.அக.)  
[பன்றி + கோவை]

**பன்றிச்சுருக்கு** *paṅṛi-c-curukku*, பெ. (n.)  
கைப்பெருவிரல்களைத் தொடைகளின்  
புறத்தே செலுத்திக் கயிற்றாற்  
கழுத்தோடிணைத்து உடல் குனியவைக்கும்  
பள்ளிக்கூடத் தண்டனை; a mode of  
panishment in schools in which the  
thumbs are tied together under the  
hams with a cord close round the neck.

[பன்றி + சுருக்கு]

**பன்றிச்சேத்தான்** *paṅṛi-c-cēttān*, பெ. (n.)  
1. சாம்பல் நிறமுள்ளதும் 2 அடி நீளம்  
வளர்வதுமான கடல்மீன்வகை; cock-up,  
greyish, attaining 2ft. in length. 2.  
சாம்பல் நிறமுள்ளதும் 5 அடி நீளம்  
வளர்வதுமான கடல்மீன்வகை; cock-up,  
grey, attaining 5ft in length.

[பன்றி + சேத்தான்]

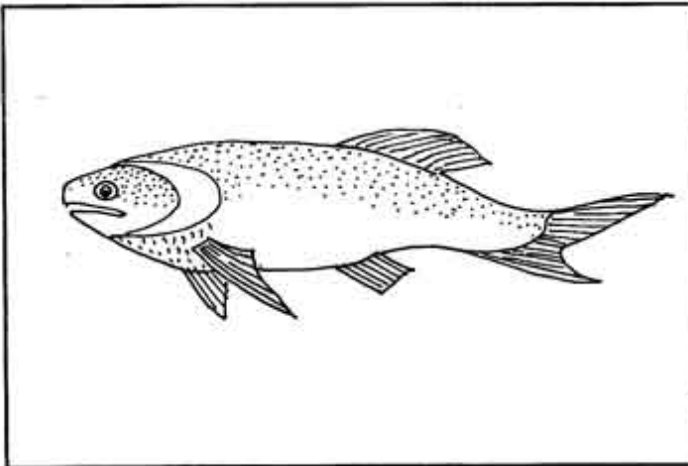

**பன்றித்தகரை** *paṅṛi-t-tagarai*, பெ. (n.)  
தகரைச் செடிவகை (சங்.அக.); bristle-tipped  
oblong-leaved eglandular senna.

[பன்றி + தகரை]

**பன்றித்தாளி<sup>1</sup>** *paṅṛi-t-tāḷi*, பெ. (n.)  
சிறுமரவகை; leather-leaved betel-nut-  
laurel.

[பன்றி + தாளி]

**பன்றித்தும்பு** *paṅṛi-t-tumbu*, பெ. (n.)  
அழுக்கெடுக்கத் தட்டார் பயன்படுத்தும்  
கருவிவகை; brush used by gold smiths.

[பன்றி + தும்பு]

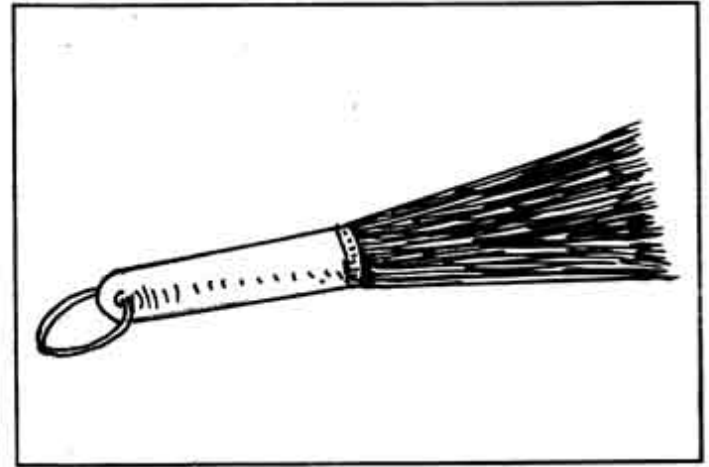

**பன்றித்தோண்டிப்பூடு** *paṅṛi-t-tōṇḍi-p-  
pūḍu*, பெ. (n.) கோரைக் கிழங்கு;  
fragrant tuber of cyperus rotundus.  
(சா.அக.)

மறுவ; பன்றித்தோன்றி

[பன்றி + தோண்டி + பூடு]

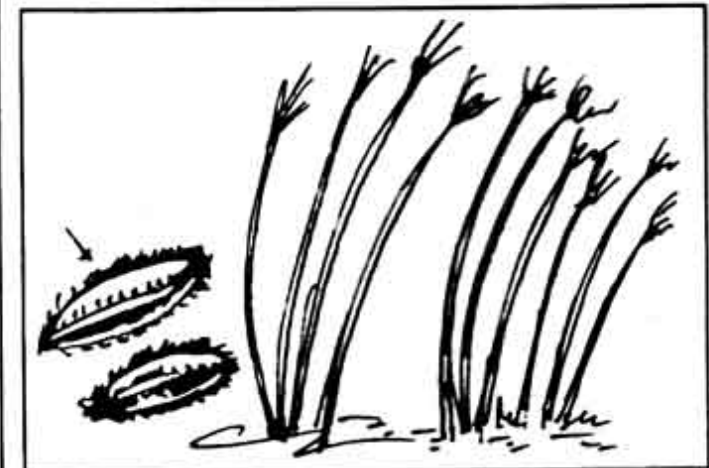



**பன்றிநாடு** *panrinādu*, பெ. (n.) கொடுந் தமிழ்நாடு பன்னிரண்டனுள் பழனி மலையைச் சுற்றியுள்ள நாடு (தொல்.சொல். 394.இளம்.); the region around the palani hills, one of 12 koduntamil-nāḍu.

[பன்றி + நாடு]

**பன்றிநெய்** *panrinēy*, பெ. (n.) பதப்படுத்தப்பட்ட பன்றிக் கொழுப்பு; prepared lard.

[பன்றி + நெய்]

**பன்றிநெல்** *panrinel*, பெ. (n.) காட்டு நெல்வகை. (யாழ்.அக.); a wild paddy.

[பன்றி + நெல்]

**பன்றிப்பத்தர்** *panri-p-pattar*, பெ. (n.)  
1. பன்றிக்குக் கூழிடுந்தொட்டி; hog-trough.  
2. ஒருவகை நீரிறைக்குங்கருவி. (சிலப்.10,110, உரை.); water-scoop for irrigation.

[பன்றி + பத்தர்]

**பன்றிப்பறை** *panri-p-parai*, பெ. (n.) காட்டுப்பன்றிகளை வெருட்டக்கொட்டும் பறை; pot-shaped drum for frightening away wildhogs. “பன்றிப் பறையும்” (மலைபடு.344.) (பிங்.)

[பன்றி + பறை]

**பன்றிப்பாகல்** *panri-p-pagal*, பெ. (n.) ஒருவகைப்பாகல்; a variety of bitter gourd. (சா.அக.)

[பன்றி + பாகல்]

**பன்றிப்பிடுங்கன்** *panri-p-pidungan*, பெ. (n.) ஒருவகை மூலிகை; white climber, indian lendem. (சா.அக.)

மறுவ: பன்றிப் பிடுக்கன்

[பன்றி + பிடுங்கன்]

**பன்றிப்பிடுங்கொடி** *panri-p-pidunkodi*, பெ. (n.) நீலமலைப்பன்றிப் பிடுக்கன் என்னும் மூலிகை; night honey suckle. (சா.அக.)

[பன்றி + பிடுங்கொடி]

**பன்றிப்புடல்** *panri-p-pudal*, பெ. (n.)  
1. கொம்புப்பாகல் (பதார்த்த.710.); oblong balsam apple see kombu-p-pagal. 2. புடல் வகை; a kind of snake gourd.

[பன்றி + புடல்]

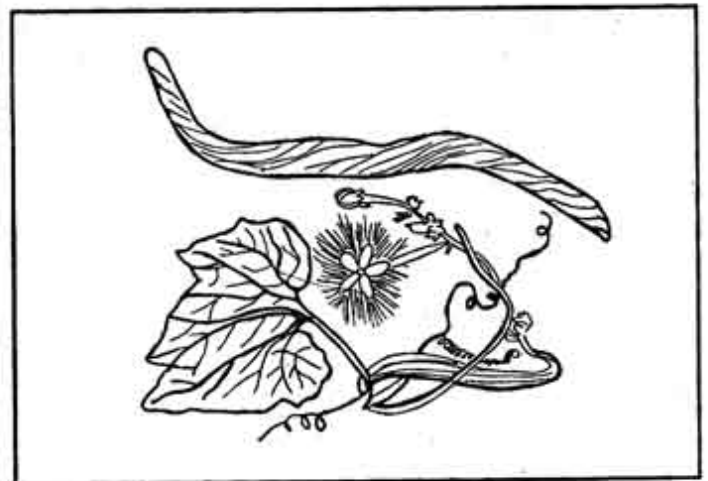

**பன்றிப்புல்** *panri-p-pul*, பெ. (n.) வலம்புரிப்புல்; spear-grass.

[பன்றி + புல்]

**பன்றிப்பொறி** *paṅri-p-pori*, பெ. (n.) (பன்றியெந்திரம்); (சிந்தா.) a kind of ancient machine which is fixed in the port.

**பன்றிமயிர்** *paṅrimayir*, பெ. (n.) பன்றியின் முதுகிலுள்ள கனமான கட்டைமயிர்; hogs bristles.

[பன்றி + மயிர்]

**பன்றிமலை** *paṅrimalai*, பெ. (n.) பழனி மலையைடுத்துள்ள குன்று; a hill adjacent to palani hill.

[பன்றி + மலை]

**பன்றிமீன்** *paṅrimin*, பெ. (n.) 1. பன்றிச் சேத்தான் பார்க்க; see paṅri-c-cēttāṅ. 2. மஞ்சள் நிறமானதும் நெடிதாய் வளருவதுமான கடல்மீன்வகை; sea-fish, yellowish, attaining a large size. 3. பழுப்பு நிறமுள்ளதும் ஏழடி நீளம் வளர்வதுமான கடல்மீன்வகை; sea fish brownish, attaining 7ft. in length and weighing 300lbs.

மறுவ. கொடுவாப்பீன் பனையேறி (சா.அக.)

[பன்றி + மீன்]

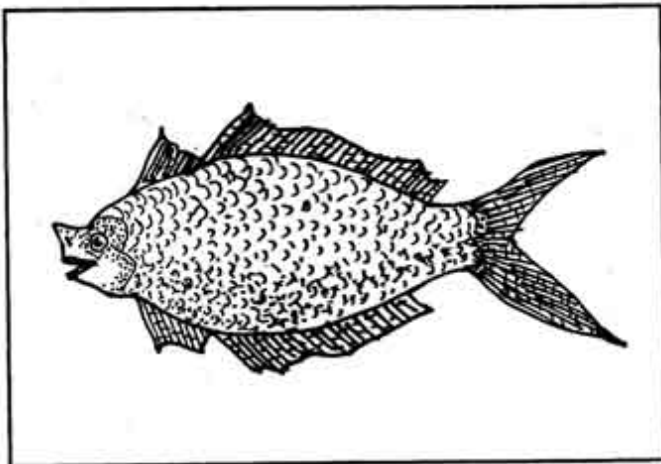

**பன்றிமுகம்** *paṅri-mugam*, பெ. (n.) நிரயவகைகளில் ஒன்று; a hell. “பன்றி முகமெனு நரகில்” (சேதுபு. தனுக்கோ.10.)

[பன்றி + முகம்]

**பன்றிமுள்** *paṅrimuḷ*, பெ. (n.) முள்ளம் பன்றியின் உடல்முள்; porcupine's quill.

[பன்றி + முள்]

**பன்றிமொத்தை** *paṅri-mottai*, பெ. (n.)

1. கிழங்குள்ள மரவகை; water-nut.
2. கொடி வகை (மலை); common delight of the woods.
3. சிறுகுறட்டை பார்க்க; see *sirukurattai*; a kind of snake-gourd.

[பன்றி + மொத்தை]

**பன்றிமோந்தான்** *paṅrimondān*, பெ. (n.) பன்றி மொத்தை, 1. பார்க்க; see *paṅrimottai*.

[பன்றி + மோந்தான்]

**பன்றியாட்டம்** *paṅryāṭṭam*, பெ. (n.) 1. பன்றித் தன்மை; swinishness. 2. பன்றிபோல் இருகைகளையும் நிலத்திலுள்ளிச் சுற்றி வந்து விளையாடும் பிள்ளை விளையாட்டுவகை; boy's play of moving in a circle on all fours like a pig.

[பன்றி + ஆட்டம்]

**பன்றிவாகை<sup>1</sup>** *paṅrivāgai*, பெ. (n.) பச்சிலை மரம்; bastard rose wood. (சா.அக.)

மறுவ: வரியாங்கம்

[பன்றி + வாகை]

**பன்றிவாகை<sup>2</sup>** *paṅrivāgai*, பெ. (n.) ஒருவகை நீண்ட மரம்; tube-in-tube wood

[பன்றி + வாகை]

**பன்றிவார்** *panrivār*, பெ. (n.) பன்றியின் இறைச்சி; pork bacon.

[பன்றி + வார்]

**பன்றிவாழை** *panri-vālai*, பெ. (n.) நீண்ட குலையுள்ள ஒருவகை வாழை மரம்; a plantain tree with long and stooping bunches (சா. அக.)

மறுவ: ஆனை வாழை

[பன்றி + வாழை]



**பன்றிவாளை** *panrivālai*, பெ. (n.) ஒரு வாளை மீன்(முகவைமீன்); a kind of vālai fish.

[பன்றி + வாளை]

**பன்றிவெட்டு-தல்** *panrivēttu-*, 5. செ.கு.வி பன்றியாட்டம் பார்க்க; see *panriyāttam*.

[பன்றி + விளையாட்டு → வெட்டு]

**பன்றுகம்** *panrugam*, பெ. (n.) அசமதாகம்; என்னும் ஒமத்தைப்போன்ற ஒரு மருந்துச் சரக்கு; pimpinella involucrata.

(இம்மருந்துச் சரக்கு, வளியைத் தணித்துச் சுறுசுறுப்பையுண்டாக்குமெனச் சா.அக. கூறும்).

**பன்றை** *panrai*, பெ. (n.) நெய்க்கொண்டான்; soap nut tree (சா.அக.)

மறுவ: நெய்க்கொட்டான்.

**பன்னக்காரன்<sup>1</sup>** *panna-k-kāraṇ*, பெ. (n.) கீற்றுமுடைவோன்; braider or worker in leaves, olas or straw.

[பன்னம் + காரன்]

**பன்னக்காரன்<sup>2</sup>** *panna-k-kāraṇ*, பெ. (n.) வெற்றிலை வாணிகன்; a dealer in betel-leaves.

[பன்னம்<sup>2</sup> → பன்னக்காரன்]

**பன்னகசயனன்** *pannaka-sayaṇaṇ*, பெ. (n.) பாம்பிற் பள்ளிகொண்டோனாகிய திருமால்; thirumāl, as lying on a snake. “பன்னக சயனாதி பண்ணவர்” (பிரபுலிங், வசவண்.29.)

[பன்னகம் + சயனன்]

சயனன் = skt

**பன்னகசாலை** *pannagasālai*, பெ. (n.) பன்னசலை, பார்க்க; (யாழ்.அக.); see *pannasālai*

[பன்னகம் + சாலை]

**பன்னகண்டம்** *pannakandam*, மரம். (யாழ்.அக.); tree.

[பன்னகம்<sup>2</sup> + கண்டம்]

**பன்னகந்தி** *pannakandi*, பெ. (n.) கருவேம்பு (நாமதீப.302.); black neem

**பன்னகப்பூணிணான்** *panṇaga-p-pūṇiṇāṇ*, பெ. (n.) பாம்பை அணிகலனாகவுடைய சிவபெருமான் (உரி.நி.); sivan, as having ornaments of snakes.

[பன்னகம்<sup>2</sup> + பூணிணான்]

**பன்னகம்<sup>2</sup>** *panṇagam*, பெ. (n.) இலை; leaf.

[பன் → பன்னகம்]

**பன்னகம்<sup>2</sup>** *panṇagam*, பெ. (n.) 1. பாம்பு (திவா.); snake “கடிக்கும் பன்னகம் பிடிப்பருஞ்சீயம்” (தேவா.171,9) 2. சீதாங்கச் செய்ந்நஞ்சு (யாழ்.அக.); a mineral poison 3. பன்னாங்கு, 2 பார்க்க; see *panṇaṅgu*.

[பை + நாகம் = பைந்நாகம் → பந்நாகம் → பன்னாகம் → பன்னகம்]

**பன்னகமுயர்த்தோன்** *panṇagamuyarttōṇ*, பாம்புக்கொடியுடைய தூரியோதனன் (பிங்.); Duryōdanan, as having the insignia of snake on his banner.

[பன்னகம்<sup>2</sup> + உயர்த்தோன்]

**பன்னகர்** *panṇagar*, பெ. (n.) நாகவுலகினர்; an order of beings inhabiting nāka-lōkam “பன்னகர்க்கு நாதன்” (மேருமந்.204.)

[பன்னகம் → பன்னகர்]

**பன்னகவாரி** *panṇagavairi*, பெ. (n.) பாம்பின் பகைவனான கருடன், (திவா.) garuḍan, as the foe of snakes.

[பன்னகம் + வாரி → வாரி]

**பன்னகாசனன்<sup>1</sup>** *panṇakāsaṇaṇ*, பெ. (n.) பாம்பையுண்பவனான கருடன் (அரு.நி.688.); garuḍa, as the devourer of snakes.

[பன்னகம் + அசனன்]

அசனன் = skt.

**பன்னகாசனன்<sup>2</sup>** *panṇakāsaṇaṇ*, பெ. (n.) திருமால். (அரு.நி.688.); thirumāl, as seated on a snake.

[பன்னகம் + அசனன்]

அசனன் = skt.

**பன்னகாபரணன்** *panṇakabaraṇaṇ*, பெ. (n.) பன்னகப்பூணிணான், பார்க்க. (பெரியபு.எறிபத்.40.) see *panṇaga-p-pūṇiṇaṇ*.

[பன்னகம் + ஆபரணன்]

ஆபரணன் = skt.

**பன்னகுடி** *panṇakuḍi*, பெ. (n.) பன்னசாலை பார்க்க; see *panṇasālai*. “பன்னகுடி மன்னினரே” (சிவரக.தாரு.15.)

[பன்ன + குடி]

**பன்னச்சத்தகம்** *panṇa-c-cattagam*, பெ. (n.) ஓலை பின்னுவார் கையரிவாள்; braider's curved knife.

[பன்னம் + சத்தகம்]

சத்தகம் = skt.

**பன்னசாலை** *pannasālai*, பெ. (n.) இலைவீடு; leafy hermitage “பன்னசாலை பழமைப் படவமைத்து” (சிவரக.தாரு.19.) “கைகளினின்று பன்னசாலை கட்டவல்ல வாயவே” (முத்திரட்டு; இடுக்கண் அழியாமை.)

[பன்ன + சாலை]

**பன்னத்தண்டு** *panṇattanḍu*, பெ. (n.) நெய்வார் கருவியினொன்று; a weaver's implement.

[பன்னை<sup>2</sup> → பன்மை + தண்டு]

பன்னை = தறி

**பன்னத்தை** *pannattai*, பெ. (n.) பனிநத்தை, பார்க்க; see *paninattai*.

[பனிநத்தை → பன்னத்தை]

**பன்னநரன்** *pannanaran*, பெ. (n.) சாச்சடங்கில் பயன்படுத்தும் நாணலாலாகிய மக்களுரு; eiffigy in human shape made of leaves, used in funeral rites.

[பன்னம் + நரன்]

**பன்னபோசனம்** *panna-pōsanam*, பெ. (n.) இலையுணவு. (யாழ்.அக.); vegetable food.

[பன்னம் + போசனம்]

**பன்னம்<sup>1</sup>** *pannam*, பெ. (n.) ஒலைமுடைகை; braiding with ola or straw, plaiting.

[பன்னு → பன்னம்]

**பன்னம்<sup>2</sup>** *pannam*, பெ. (n.) 1. இலை; leaf “மரகதப் பன்னத் தாம்பல்” (கல்லா.53,28.) “விதங்கெழுமலர் நீர்பன்ன மென்கனி வழங்குவாரை” (சேதுபு.இராமநாத.25.) 2. இலைக்கறி (பிங்.); curry made of leaves. 3. சாதிபத்திரி (தைவல.தைல.); mace. 4. பவாச (யாழ்.அக.) பார்க்க; see *palāsu*. 5. வெற்றிலை (யாழ்.அக.); betel leaf.

[பன் → பன்னம்]

**பன்னமாசாலம்** *pannamāsalam*, பெ. (n.) மரவகை (யாழ்.அக.); a kind of tree.

மறுவ: கருந்தாளி

[பன்னம்<sup>2</sup> + மாசாலம்]

மசாலம் = skt.

**பன்னமிருகம்** *pannamirugam*, பெ. (n.) தழையுண்ணும் விலங்கு (யாழ்.அக.) animal subsisting on leaves.

[பன்னம்<sup>2</sup> + மிருகம்]

**பன்னரிவாள்** *pannarivāḷ*, பெ. (n.) கருக்கரிவாள்; sickle.

[பன் → பன்னரிவாள்]

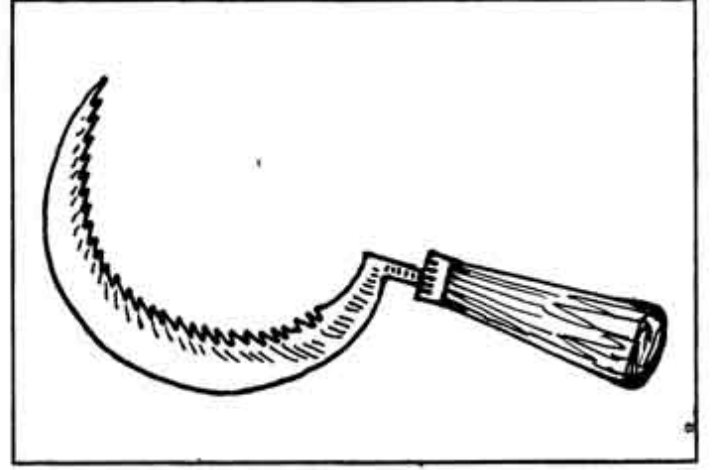

**பன்னல்** *pannal*, பெ. (n.)

1. பஞ்செஃகுகை; tousing cotton with the hand. “பன்னலம் பஞ்சிக் குன்றம்” (சீவக.2274.). 2. பருத்தி (சூடா.); cotton for spinning 3. சொல்லுகை. (யாழ்.அக.); speaking. 4. சொல் (சூடா.); word, utterance 5. நெருக்கம் (சூடா.); closeness, denseness. 6. ஆராய்கை; searching, investigation “பன்னல் சான்ற வாயிலொடு” (தொல்.பொ.146.)

[பன் → பன்னு → பன்னல்] (சு.வி.61.)

**பன்னலதை** *pannalatai*, பெ. (n.) பன்னவல்லி, பார்க்க; see *pannavalli*

[பன்னம் + லதை]

லதா-லதை = skt.

**பன்னவல்லி** *pannavalli*, பெ. (n.) வெற்றிலைக்கொடி; betel plant.

[பன்னம் + வல்லி]

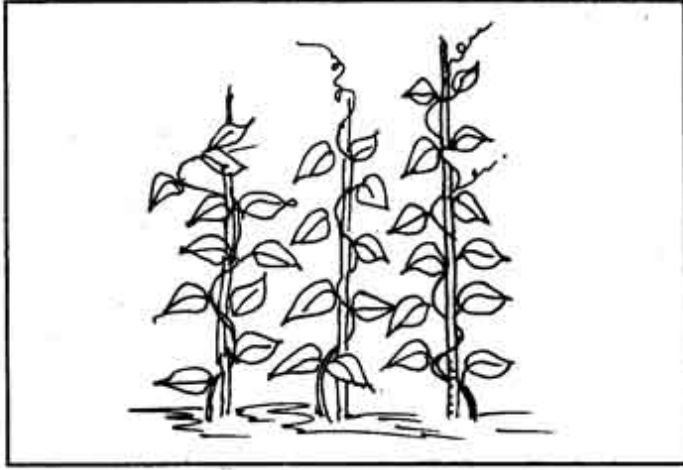

**பன்னவேலை** *paṇṇavēlai*, பெ. (n.)  
ஒலைமுடைதற்றொழில்; braiding oīās.

[பன்னம் + வேலை]

**பன்னா** *paṇṇā*, பெ. (n.)  
1. மங்கியவெண்மை நிறமுள்ளதும் 9 விரல நீளம் வளரக்கூடியதுமான கடல்மீன்வகை; a species of maigre, silvery grey, attaining 9 in. in length 2. வெண்மை நிறமுள்ளதும் 3 அடி நீளம் வளரக்கூடியதுமான வெள்ளைக் கற்றலை என்னுங்கடல்மீன்; a species of maigre, silvery, attaining 3 ft. in length, 3. பசுமை நிறமும் 3 விரல நீள வளர்ச்சியுமுள்ள நன்னீர் மீன்; a fresh water fish rifle green attaining 3 in. in length.

[பன் + பன்னா]

**பன்னா<sup>2</sup>** *paṇṇā*, பெ. (n.) சாட்டையில் கட்டு கட்டும் வார்; leather-lash of a whip.

[பனைநார் → பன்னார் → பன்னா]

**பன்னாக்கு** *paṇṇākkū*, பெ. (n.) துடுப்பின் ஒரு கூறு (செங்கையின்); a part of paddle, or oar.

**பன்னாகத்தலை** *paṇṇāka-t-talai*, பெ. (n.)  
ஒருவகைக் கடல்மீன்; a kind of sea fish.

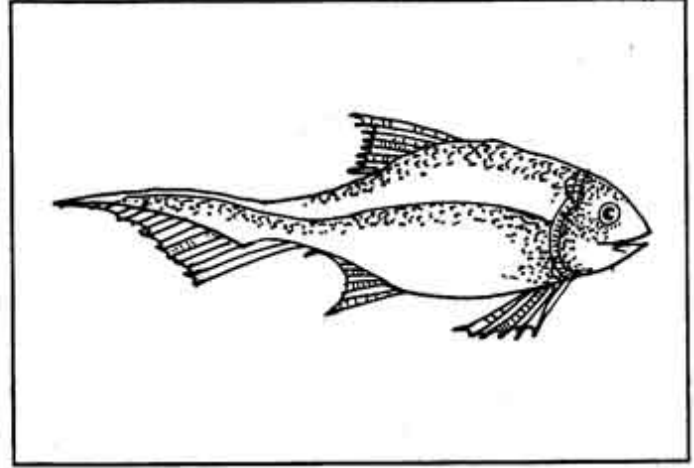

**பன்னாகம்** *paṇṇāgam*, பெ. (n.)  
1. பன்னாங்கு, 1. பார்க்க; see paṇṇāngu, 1. 2. பல்லக்கு முதலியவற்றின் மேற்கட்டி; top of a palanquin or carriage. 3. துளசி(வைத.பரி.); holy basil.

**பன்னாங்கு** *paṇṇāngu*, பெ. (n.)  
1. தென்னந்தட்டி; braided cocoanut leaf. 2. பல்லக்கு முதலியவற்றின் மேற்கட்டி; top of a palanquin or carriage.

க. பன்னாங்க

மறுவ: கமுது

**பன்னாங்குழி** *paṇṇān-kulji*, பெ. (n.)  
பல்லாங்குழி; a thick plank with 14 hollows. used in a particular kind of game.

[பன்னான்கு குழி → பன்னாங்குழி]

**பன்னாசம்** *paṇṇāśam*, பெ. (n.) **துளசி** (யாழ்.அக.) பார்க்க; see *tulasi*; sweet basil.

**பன்னாசனம்<sup>1</sup>** *paṇṇāśanam*, பெ. (n.) புற்பாய் (யாழ்.அக.); grass mat,

[பன் + ஆசனம்]

ஆசனம் = skt.

**பன்னாசனம்<sup>2</sup>** *panṇal*, பெ. (n.) இலையுணவு (யாழ்.அக.); vegetable food.

[பன் + அசனம் → ஆசனம்]

**பன்னாசி** *panṇāsi*, பெ. (n.) பன்னாசம், பார்க்க; see *panṇasam*.

[பன்னாசம் → பன்னாசி]

**பன்னாட்டு நிதியம்** *panṇāṭṭu-nitinam*, பெ. (n.) பல நாடுகளுக்கு இடையே யுங்கும் பணப்பரிமாற்ற அளவீடுகளை முறைப்படுத்துதல், அயல்நாட்டுச் செலாணிக்கு ஏற்படும் தடைகளை நீக்குதல் முதலிய நோக்கங்களுக்காக ஏற்படுத்தப்பட்ட பொருள் நிறுவனம் international monetary fund.

[பன்னாட்டு + நிதியம்]

நிதியம் = skt.

**பன்னாட்டு மன்றம்** *panṇāṭṭu-m-maṅgam*, பெ. (n.) (பெ.வ.) ஒன்றிய நாடுகள் அவை; united nations organization. “அமைதியை நிலைநாட்டும் பொறுப்பு பன்னாட்டு மன்றத்துக்கு உரியது”

[பன்னாட்டு + மன்றம்]

**பன்னாடு** *panṇāḍu*, பெ. (n.) 1. பழையநாடு; an ancient country “பன்னாடு தந்த பாண்டியன் மாறன் வழி”

**பன்னாடை<sup>1</sup>** *panṇadai*, பெ. (n.) 1. தெங்கு, பனை இவற்றின் மட்டைகளை மரத்தோடு பிணைத்து நிற்கும் வலைத்தகடு போன்ற நார்ப்பொருள்; fibrous cloth like web about the bottom of the leaf stalk of a palmyra or coconut tree. 2. நல்லதைத் தள்ளி அல்லதைக் கொள்ளும் பேதை அல்லது முட்டாளர்; fool, as losing sight of what is essential and firmly

grasping what is useless. 3. இழை நெருக்க மில்லாத் துணிவகை(சூ.நிக.4:12.); a cloth of loose texture நெய்யரி;

மறுவ; நாரி, நெய்யரி, நாரரி, பன்னாடை

[பன்னா + ஆடை = பன்னாயாடை → பன்னாடை]

பன்னாடை நெய்யரியாகப் பயன்படுத்தப் பெறுவதாலும் சாற்றைப்போக்கிச் சக்கையைப் பற்றிக் கொள்வதாலும் பயனுள்ளதை விட்டுப் பயனற்ற செய்தியைப் பற்றிக் கொள்ளும் பேதைக்குவமையாயிற்று.

“அன்னம் ஆவே மண்ணொடு கிளியே இல்லிக் குடம் ஆடுருமை நெய்யரி அன்னர் தலையிடைகடை மாணாக்கர்” (நன். பாயி. 38.) (வே.77)

**பன்னாணம்** *panṇaṇam*, பெ. (n.) பன்னாங்கு பார்க்க; see *panṇaṅgu*.

[பன்னாங்கு → பன்னாணம்]

**பன்னாத்து** *panṇāṭṭu*, பெ. (n.) பனாத்து, பார்க்க; see *panattu*.

[பனாத்து → பன்னாத்து]

**பன்னாபன்னாவெனல்** *panṇāpanṇāvenal*, பெ. (n.) ஒன்றைப் பலமுறை பேசுகற்குறிப்பு; expr. signifying repetition.

[பன்னா + பன்னா + எனல்]

**பன்னாலம்** *panṇālam*, பெ. (n.) தெப்பம். (யாழ்.அக.); raft.

**பன்னி<sup>1</sup>** *panṇi*, பெ. (n.) பத்தினி பார்க்க; see *pattini*. “பன்னி யகலிகை” (கம்பரா.அகலி.72.)

[ஒருகா: படிமை → பட்டினி → பத்தினி → பன்னி]

பன்னி<sup>2</sup> *panni*, பெ. (n.) 1. சணல்; hemp, flex.

[பன் + பன்னி]

பன்னி<sup>3</sup> *panni*, பெ. (n.) 1. கற்புடைய பெண்; chasty woman. 2. குருவின் மனைவி; the wife of Guru, (spiritual teacher.) (சா.அக.)

[பன் → பன்னி]

பன்னி<sup>4</sup> *panni*, பெ. (n.) பனிநீர்; dew water.

[பன் → பன்னி]

பன்னிக்குடம் *panni-k-kuḍam*, பெ. (n.)  
பன்னிர்க்குடம், பார்க்க; see *pannir-k-kuḍam*.

[பன்னிர்க்குடம் → பன்னிக்குடம்]

பன்னிக்கொடி *panni-k-k-kodi*, பெ. (n.)  
காட்டுப்பிரண்டை என்னும் மூலிகை; a wild herb.

பன்னிசாத்தான் *pannicāttān*, பெ. (n.)  
ஒருவகைக் கடலுயிரி; epinephelus tauriner  
greasy rock cod.

[பன்னி + சாத்தான்]

சாத்தான் = skt.

பன்னியமேனி *panniyamēni*, பெ. (n.)  
இருப்பவல்; indian cutweed. (சா.அக.)

[பன்னியம் + மேனி]

பன்னிரண்டாஞ்செட்டி *pannirandañcetti*,  
பெ. (n.) திருச்சிராப்பள்ளி மாவட்டத்திலுள்ள  
ஒருசார் செட்டிவகுப்பினர் (G.Te.D.1,282.); a  
section of the cetti caste in Tricirappalli dt.

[பன்னிரண்டு + ஆம் + செட்டி]

பன்னிரண்டு *pannirandu*, பெ. (n.) பத்தும்  
இரண்டும் கூடிய ஒரெண் (தொல்.எழுத். 434,  
உரை.); twelve. “மூலத்தில் தோன்றி முடிவில்  
இருநான்காகிக் கால்வெளியில் பன்னிரண்டாம்  
காண்” (ஒளவைக்குறள்,41.) “பருத்திபட்ட  
பாடுதான் பன்னிரண்டும் பட்டதே” (சிவவாக்.)

க. பன்னெரடு

[பத்து → பதின் → பன் + இரண்டு]

பன்னிரண்டு சோதிலிங்கம் *pannirandu  
śodilīṅkam*, பெ. (n.)

பன்னிரண்டு சோதிலிங்கங்கள்: செள  
ராட்டிரத்தில் சோமநாதர்; திருச் சைலத்தில்  
மல்லிகாச்சுனர்; உச்சுபினியில் மாகாளேசுவரர்;  
நம்மதையாற்றங்கரையில் ஒங்காரேசுவரர்; திருக்  
கேதாரத்தில் கேதாரநாதர்; இடாகினி எனுமி  
டத்தில் பீமசங்கரர்; வாரணாசியில் (காசி)  
விசுவேசுவரர்; கோதாவரிக்கரையில்  
திரியம்பகேசுவரர்; சிதாபிரத்தில்  
வைத்யநாதலிங்கம் தாருக அடவியில்  
நாகேசுவரர்; இராமேசுவரத்தில் இராமேசுவரர்;  
சீவாலயத்தில் குச்மேசுவரர்.

[பன்னிரண்டு + சோதிலிங்கம்]

சோதிலிங்கம் = skt.

பன்னிரண்டு திருமண் *panniwandutirumaṇ*,  
பெ. (n.) உடம்பிற் பன்னிரண்டு இடங்களில்  
அணியப்படும் மாலியக்குறியீடு; vaishṇava  
marks on the twelve parts of body.

[பன்னிரண்டு + திருமண்]

பன்னிருகரத்தோன் *pannirukarattōn*,  
பெ. (n.) முருகக்கடவுள். (பிங்.); murugaṇ as  
having 12 hands.

[பன்னிரு + கரத்தோன்]

கரத்தோன் = skt.



**பன்னிருகைப்பெருமான்** *panṇirukai-p-perumān*, பெ. (n.) பன்னிருகரத்தோனாகிய முருகக்கடவுள்; murugaṅ, as having 12 hands.

[பன்னிரு + கை + பெருமான்]

**பன்னிருதிருமுறைகள்** *panṇirutirumuṛaiḡal*, பெ. (n.) சிவனிய நாயன்மார்களால் பாடப்பெற்றதும் பன்னிரு பிரிவுகளாகப் பகுக்கப் பெற்றதுமான போற்றிப்பாடல்கள்; a class of scared writings, ods.

(தமிழர் போற்றிப் பாராட்ட வேண்டிய நூல்கள் இன்னவை இன்னவை என்பதைப் பிற்காலத்தினர் தெளிவாக உணர்ந்து கொள்ளுமாறு நம்பியாண்டார் நம்பி, சிறந்த நூல்களைத் திருமுறைகள் என்று பெயர் கொடுத்துத் தொகுத்தார். அந்நூல்கள் திருஞானசம்பந்தருடைய தேவாரங்கள் 1,2,3 திருமுறைகள்; திருநாவுக்கரசருடைய தேவாரப்பதிகங்கள் 4,5,6 ஆந் திருமுறைகள்; ஏழாம் திருமுறை சுந்தரருடையது; மணிவாசகர் எழுதிய 'திருவாசகம் எட்டாந்திருமுறை திருவிசைப்பா திருப்பல்லாண்டு முதலியன ஒன்பதாந் திருமுறை; திருமூலர் திருவாய் மலர்ந்தருளிய திருமந்திரம் பத்தாவது திருமுறை.

பிற்காலத்தில் திருவாலவாயுடையார் திருமுகப் பாசரம் முதலிய நாற்பது சிற்றிலக்கியங்களும் பதினொன்றாந் திருமுறையாகவும் சேக்கிழார் பாடியருளிய திருத்தொண்டர் மாக்கதையாகிய பெரிய புராணம் பன்னிரண்டாவது திருமுறையாகவும் கொண்டு பன்னிரு திருமுறைகள் தொகுக்கப்பட்டுள்ளன.

**பன்னிருபடலம்** *panṇirupaḡalam*, பெ. (n.) அகத்தியனார் மாணாக்கர் பன்னிருவர் இயற்றியதாகச் சொல்லப்படுவதும் புறப் பொருளைப் பற்றியதுமான ஓர் இலக்கணநூல். (பு.வெ.சிறப்.); an ancient treatise on purattiṅai believed to have been written by the twelve disciples of agastyā.

[பன்னிரு + படலம்]

**பன்னிருபாட்டியல்<sup>2</sup>** *panṇirupāṭṭiyal*, பெ. (n.) இலக்கியங்களின் ஒருசார் மரபுகளைக் கூறும் ஓரிலக்கண நூல்; a treatise on poetic composition.

(தமிழ் நூல்களின் இலக்கணங் கூறும் நூல்களிலொன்று. தமிழிற் பாட்டியல் கூறுவன வெண்பாப் பாட்டியல், வரையறுத்த பாட்டியல் பன்னிருபாட்டியல், சிதம்பரப் பாட்டியல், நவந்தப் பாட்டியல், இலக்கணவிளக்கப் பாட்டியல் என்பவையாகும். இவற்றுள் பன்னிருபாட்டியல் சிறப்புடையது. மேற்கணக்கு, கீழ்க்கணக்கு என்பவற்றுக்கு இந்நூலிலேயே இலக்கணங்கள் கூறப்பெற்றுள்ளன. இலக்கியத்திற்கு (காப்பியத்திற்கு) இந்நூல் கூறும் இலக்கணம் சிறந்துள்ளது.

இந்நூலாசிரியர் பெயர் தெரியவில்லை; இந்நூல் எக்காலத்தது என்பதுந் தெரியவில்லை. இது நூற்பாவினால் யாக்கப் பெற்றது. இந்நூல் எழுத்தியல் சொல்லியல், இனவியல் என்னும் மூன்றியல்களையுடையது. எழுத்தியலில் எழுத்துகளின் பிறப்பும், நூல்களின் முதற்செய்யுளில் முதல்சீரின் கண் அமைத்தற்குரியன என்று கூறப்பெறும் பொருத்தங்களில் வருணப்பொருத்தம், கதிப்பொருத்தம், உண்டிப் பொருத்தம் பாற்பொருத்தம், தானப் பொருத்தம், கன்னற் பொருத்தம், புட்பொருத்தம், நாட்பொருத்தம் என்னும் எட்டுப் பொருத்தங்களும் சொல்லியலில் சீர்க்கணப் பொருத்தம், மங்கலப் பொருத்தம், பெயர்ப் பொருத்தம், என்னும் மூன்று பொருத்தங்களும் ஆகிய பன்னிரு பொருள்கள் கூறப்பெற்றதனால் பன்னிருபாட்டியல் என்னும் பெயர்வந்தது. இனவியலில் நூல்களின் இலக்கணங்கள் கூறப் பெற்றுள்ளன.

இந்நூலின் நூற்பாக்களில் பலவற்றிற்கு நூலாசிரியராலேயே மேற்கோள் நூற்பாக்கள் காட்டப் பெற்று, அவற்றின் கீழ் அவற்றை இயற்றியவர்களின் பெயர்களும் குறிக்கப் பெற்றுள்ளன. அவை கழகக்காலப் புலவர்கள் பெயராகவே உள, எனினும் அவர்களால் பாட்டியல் நூல்கள் இயற்றப் பெற்றுள்ளன என்பதற்கு வேறு சான்றுகள் இல்லை.)

**பன்னீர்** *panṇir*, பெ. (n.) 1. பனிநீர்ப் பூ முதலிய பூக்களினின்று இறக்கப்படும் நறுமண நீர் (பதார்த்த.1435.); rose water or other fragrant extract, used in perfumery “திருமணத்திற்கு வருபவர்களைப் பன்னீர் தெளித்து வரவேற்பது இயற்கை” 2. சீழ்நீர்; serum, thin humour, as from poisonous bites, ulcers. 3. கருப்பைநீர்; water of the amnion 4. மரவகை (பதார்த்த.620.); dew flower.

[பனிநீர் → பன்னீர்]

தெ. பன்னீரு க. பன்னீர்

**பன்னீர்க்குடம்** *panṇir-k-kuḍam*, பெ. (n.) கருப்பையைச் சூழ்ந்த நீர்ப்பை; amnion, the membrane containing water in which the foetus floats.

[பன்னீர் + குடம்]

**பன்னீர்க்குப்பி** *panṇir-k-kuppi*, பெ. (n.) 1. பன்னீர் அடைத்துள்ள புட்டி; bottle containing rosewater. 2. பன்னீர்ச் செம்பு பார்க்க; see *panṇir-c-cembu*.

[பன்னீர் + குப்பி]

**பன்னீர்ச்செம்பு** *panṇir-c-cembu*, பெ. (n.) 1. பன்னீர் அடைத்துத் தெளிக்குங் கருவி; long-necked sprinkler for rosewater. 2. பன்னீர்ச் செம்புபோல் செய்யப்பட்ட தாலியுருவகை; jewel piece in a necklace, shaped like a rose water sprinkler 3. பன்னீர்ச் செம்புருவமைந்த மதிலுறுப்பு; baluster.

[பன்னீர் + செம்பு]

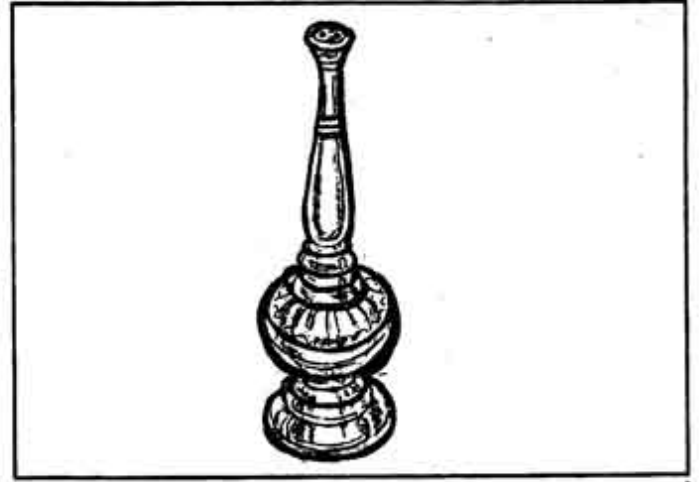

**பன்னீர்ச்செம்புக்கிராதி** *panṇir-c-cembu-k-kirāti*, பெ. (n.) பன்னீர்ச் செம்பு போலுருக்கள்வைத்துக் கட்டிய மேற்கட்டத்துக் கைப்பிடிச்சுவர். (கட்டட.நாமா.) balustrade.

[பன்னீர் + செம்பு + கிராதி]

கிராதி = போர்த்துக்கீசியம்

**பன்னீர்த்துருத்தி** *panṇir-t-turatti*, பெ. (n.) 1. பன்னீர் தெளிக்கும் துருத்திவகை; rose water-sprinkler 2. பன்னீர்க்குப்பி, 1, பார்க்க, see *panṇir-k-kuppi*.

[பன்னீர் + துருத்தி]

**பன்னீர்ப்பூ** *panṇir-p-pū*, பெ. (n.) பனிமலர்ப்பூ; rose

மறுவ; முளரிப்பூ.

ஒருகா [பனிமலர்ப்பூ → பன்னீர்ப்பூ]

**பன்னீர்மரம்** *panṇir-maram*, பெ. (n.) ஒரு பூ மரம்; a kind of flower tree. (வழக்.)

மறுவ: காட்டுமல்லி.

**பன்னீர்வடி - த்தல்** *panṇirvadi*, 4. செ.கு.வி. (v.i.) நறுமண எண்ணெய் இறக்குதல்; to distil fragrant essences.

[பன்னீர் + வடி -,]

**பன்னீராயிரப்படி** *panṇirayira-p-paḍi*, பெ. (n.) அழகிய மணவாள சீயர் பன்னீராயிரம் எழுத்துகளில் இயற்றிய திருவாய்மொழி விரிவுரை; a commentary on thiruvāymolī, in 12,000 letters by alakiya-manavāḷasiyar.

[பன்னீராயிரம் + படி]

**பன்னு<sup>1</sup>-தல்** *panṇu-*, 5. செ.குன்றாவி. (v.t.) 1. பஞ்செஃகுதல்; to touse with the fingers, as cotton. “பன்னலம் பஞ்சிக்குன்றம்” (சீவக. 2274.) 2. ஆராய்ந்து செய்தல்; to do anything with consideration or skill “நீயனைய பொன்னே பன்னுகோலம்” (திருக்கோ.122.) 3. புகழ்தல்; to praise “என்னாவினாற் பன்ன வெம்பிரான் வருக” (திருவாச.5,99.) 4. பேசுதல்; to speak say, talk, declare. “பன்னியிரக்கும்” (கம்பரா.கைகே.41.) 5. படித்தல்; to read “ஓலை வாங்கிப் பன்னுவனோ” (பிரமோத்.13.) 6. நின்று நின்று பேசுதல் அல்லது படித்தல்; to speak, talk or read haltingly, as a learner. 7. பாடுதல்; to sing. “பல்கீதமும் பன்னினா” (தேவா.408,3.) 8. நரம்புக் கருவி குயிற்றுதல்; to play on stringed instruments. “யாழ்கொடுபன்னிநின்று பாடுவா” (பாகவத.1,கண்ண24) 9. பின்னுதல்; to weave 10. கொய்தல்; to cut, reap. 11. அரிவாளைக் கூராக்குதல்; to sharper, as sickle.

[பல் → பன் → பன்னு-,]

(செல்வி சன.80 பக். 253.)

**பன்னு<sup>2</sup>-தல்** *panṇu-*, 15. செ.கு.வி. (v.i.) நெருங்குதல். (குடா.); to be close, thick, crowded.

[பல் → பன் → பன்னு-,]

**பன்னு<sup>3</sup>** *panṇu*, பெ. (n.) இறுக்கப்படும் வரிப்பணம்; tax, custom, rent, tribute,

[பன் → பன்னு]

தெ. பன்னு.

**பன்னுமல்** *panṇumal*, பெ. (n.) புல்லால் அமைத்த பை. (யாழ்.அக.); bag made of grass.

[பன் + பன்னுமல்]

**பன்னை<sup>1</sup>** *panṇai*, பெ. (n.) கடல்மீன் வகை; weak-fish.

[பன் → பன்னை]

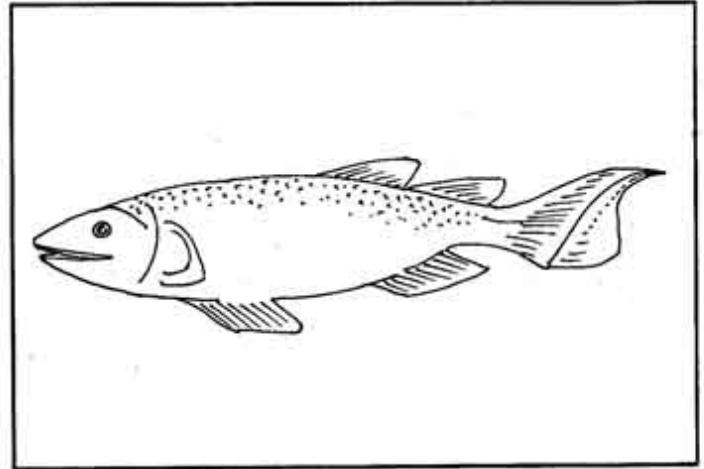

**பன்னை<sup>2</sup>** *panṇai*, பெ. (n.) தறி; hand-loom.

[பன்னு → பன்னை]

தெ. பன்ன க. பன்னெ,

**பன்னை<sup>3</sup>** *panṇai*, பெ. (n.) 1. செடிவகை (யாழ்.அக.); a kind of plant. 2. கருப்பூரம்; camphor.

[பன் → பன்னை]

**பன்னொன்று** *panṇonru*, பெ. (n.) பதினொன்று (குடா.) பார்க்க; see *padinonru*.

க. பந்நொண்டு

[பதின் + ஒன்று → பன்னொன்று]

**பனங்கட்டி** *panankatti*, பெ. (n.) பனைவெல்லம் (யாழ்.அக.); palmyra jaggery.

[பனை + கட்டி]

**பனங்கட்டிக்குட்டான்** *panankatti-k-kuttān*, பெ. (n.) பனஞ்சாறு காய்ச்சியுற்றும் ஒலைக்குட்டான் வகை; a small jaggery basket-mould.

[பனங்கட்டி + குட்டான்]

**பனங்கட்டியெறும்பு** *panankatti-y-erumbu*, பெ. (n.) எறும்புவகை; a kind of ant.

[பனங்கட்டி + எறும்பு]

**பனங்கதிர்** *panan-kadir*, பெ. (n.) பனம்பூ; flower of the male palmyra.

[பனை + கதிர்]

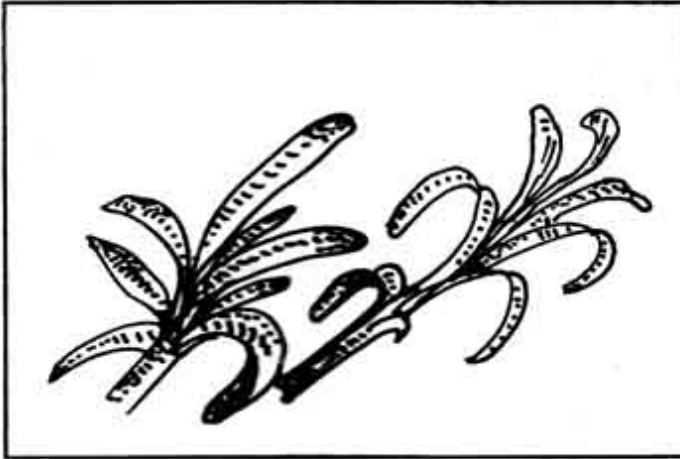

**பனங்காட்டு** *panankadu*, பெ. (n.) பனைமரச்செறிவு; large close group of palmyra trees.

[பனை + காட்டு]

**பனங்கருக்கு** *panan-karukku*, பெ. (n.)  
1. பனைமட்டையின் கூர்மையுள்ள விளிம்பு; black jagged edge of palmyra leaf stalk  
2. இளம்பனை; young palmyra tree.

[பனை + கருக்கு]

**பனங்கள்** *panankal*, பெ. (n.) பனைமரத்திலிருந்து இறக்கப்படும் மது; palmyra toddy.

[பனை + கள்]

**பனங்களி** *panankali*, பெ. (n.) பனம் பழத்தின் உள்ளீடு; pulp of the palmyra fruit before it is dried.

[பனை + களி]

**பனங்கற்கண்டு** *panankar-kanḍu*, பெ. (n.) பனஞ்சாற்றைக் காய்ச்சிச் செய்யப்படும் கற்கண்டு வகை (பதார்த்த.189.); rock candy made of palmyra sap.

[பனை + கற்கண்டு]

**பனங்கற்றாழை** *panankarḥalai*, பெ. (n.) காட்டுக்கற்றாழை; wild karḥalai, (aloe) (சா.அக.)

மறுவ: பனந்தாழை, கருந்தாழை.

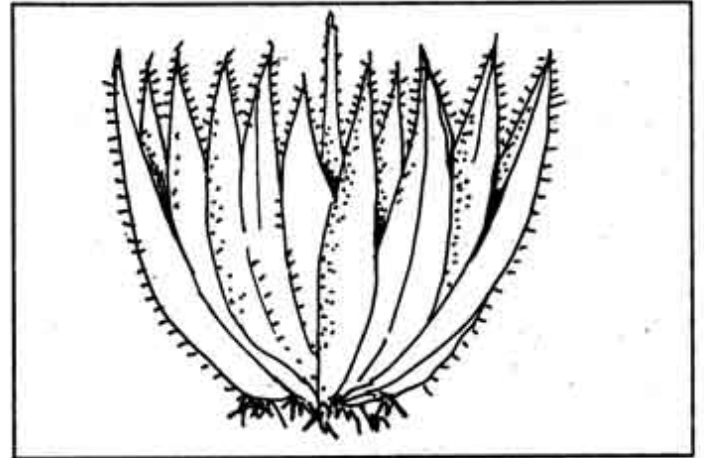

**பனங்காட்டுர்** *panankāṭṭūr*, பெ. (n.) வடார்க்காட்டு மாவட்டச் சிற்றூர்; a place name of North Arcot Dt.

(திருப்பனங்காடு என்று இன்று சுட்டப்படும் தலம் வட ஆர்க்காடு மாவட்டத்தில் அமைந்துள்ளது பனைமரக்காடு காரணமாகப் பெயர் பெற்றது என்பது தெளிவு. தல மரமும் பனையாக இங்கு அமைகிறது. சுந்தரர் பாடல் பெற்றது இத்தலம்,

“மயிலார் சோலைகள் சூழ்ந்த வன்பார்த்தான் பனங்காட்டுப் பயில்வானுக் கடிமைக் கட்பயிலாதார் பயில்வென்னே” (86-6)

“மஞ்சுற்ற மணிமாட வன்பார்த்தான் பனங்காட்டுர் நெஞ்சத் தெங்கள் பிராணை நினையாதார் நனைவென்னே” (86-8) என்ற பாடலடிகள் பனங்காட்டுர் சிவன் கோயில் தோன்றிய பின்னர், மக்கள் வாழும் பகுதியாக மாறியது என்ற எண்ணத்தைத் தரும் நிலையில் அமைகிறது.

மேலும் பனங்காட்டுர் என, பனைமரம் காரணமாகப் பல ஊர்கள் பெயர் பெற்றுள்ளன. இதிலின்று தனிமைப் படுத்தவே வன்பார்த்தான் பனங்காட்டுர் எனச் சுட்டினரோ எனத் தோன்றுகிறது. எனினும் ‘வன்பார்த்தான்’ என்பதற்குரியப் பொருள் தெளிவாகவில்லை சேக்கிழாரும் இதனை,

“மாட நெருங்கு வன்பார்த்தான் பனங்காட்டுர் செல்வமல்கு திருப்பனங்காட்டுர்” (ஏயர்; 193,194) என்று புகழ்கின்றார்.

மறுவ: வன்பார்த்தான் பனங்காட்டுர்.)

**பனங்காடி** *paṇaṅkāḍi*, பெ. (n.) ஒருவகைக் காடிக்கள்; palmyra vinegar.

[பனை + காடி]

**பனங்காடு** *paṇaṅkāḍu*, பெ. (n.) பனைமரம் அடர்ந்த தோப்பு; palmyra grove.

[பனை + காடு]

‘பனங்காட்டு நரி சலசலப்புக்கு அஞ்சுமா?’ (பழ.)

**பனங்காடை** *paṇaṅkāḍai*, பெ. (n.) காடைவகை; a kind of kāḍai.

காக்கைக்கும் மைனாவுக்கும் நடுவளவுள்ளது; வெளிப்பாங்கான இடங்களில் மொட்டைப் பனை மரங்கள் மேலோ கம்பத்தின் மேலோ அமர்ந்து இரைதேடும். இப்பறவை பசுமை கலந்த நீல நிறமுடைய சிறகுகளை கொண்ட அழகிய பறவை.)

வகைகள்: 1. பனங்காடை 2. பருத்த அலகுப்பனங்காடை

[பனை + காடை]

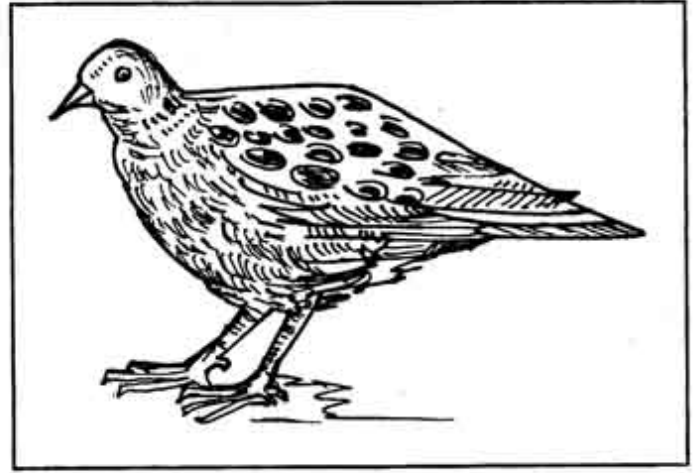

**பனங்காய்** *paṇaṅ-kāy*, பெ. (n.) பனை மரத்தின் காய்; fruit of the palmyra.

[பனை + காய்]

நிலைமொழியீற்று ஜகாரங்கெட்டு ‘அம்’ சாரியை தோன்றி அதன் ஈற்று மகரம் ‘ங்’கரமாகத் திரிந்தது

**பனங்காய்க் கறுப்பு** *paṇaṅkay-k-karuppu*, பெ. (n.) கறுப்பும் சிவப்பும் கலந்த நிறம்; mixing colour black and red.

[பனங்காய் + கறுப்பு]

**பனங்காய்க்காடி** *paṇaṅkāy-k-kāḍi*, பெ. (n.) பனம்பழச்சாற்றிற் செய்த ஒருவகைக்காடி; dilution of palmyra pulp in water, fermented to give relish to palmyra jelly.

[பனங்காய் + காடி]

**பனங்காய்ச் செய்ந்நஞ்சு** *paṇaṅkāy-c-ceynaṅju*, பெ. (n.) தாலம்பச் செய்ந்நஞ்சு; one of the 64 kinds of poisons contemplated in tamil siddha medicine a kind natural poison. (சா.அக.)

[பனங்காய் + செய்ந்நஞ்சு]

**பனங்காய் வண்டி** *paṇāṅkāy vaṇḍi*, பெ. (n.) நுங்கெடுத்த பனங்காய்கள் இரண்டை, ஒரு குச்சியினால் நடுவில் இணைத்து கவைக்குச்சி ஒன்றினால் வேகமாக உருட்டிச்செல்லும் சிறார் விளையாட்டுவண்டி; a playing cart made by palmyra fruit.

[பனங்காய் + வண்டி]

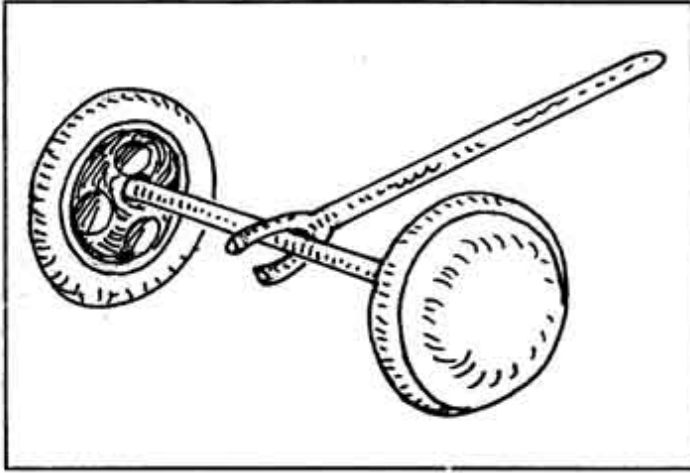

**பனங்காரி** *paṇāṅkāri*, பெ. (n.) பனங்காய் நிறமுள்ள மாடு; bull having the colour of palmyra fruits.

[பனை + காரி]

**பனங்கிழங்கு** *paṇāṅkiḷaṅgu*, பெ. (n.) பனங்கொட்டையிலிருந்து உண்டாவதும் உண்டற்குரியதுமான நீண்ட முளை (பதார்த்த.402.); the long and edible palmyra root.

[பனை + கிழங்கு]

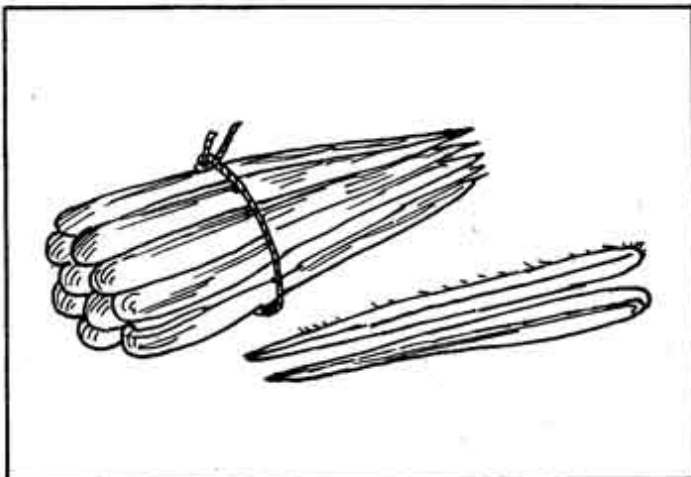

**பனங்கிளி** *paṇāṅkiḷi*, பெ. (n.)

1. பனைமரத்தில் வாழும் அன்றில் என்னும் பறவை; the anril bird, as frequenting palmyras
2. ஒருவகைக் கிளி; a species of parrot.

[பனை + கிளி]

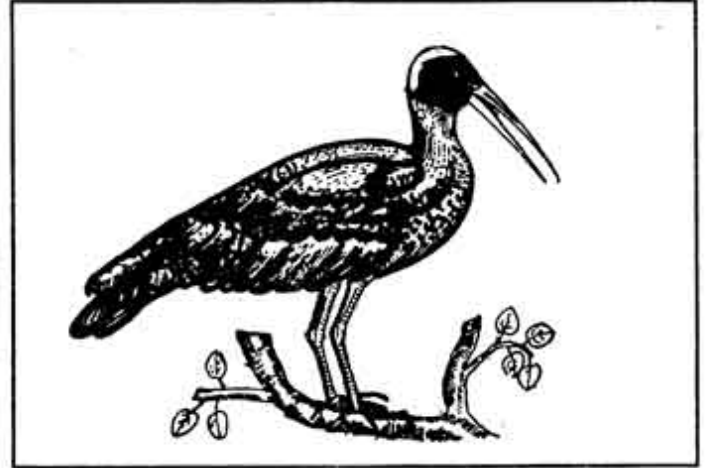

**பனங்கீரை** *paṇāṅ-kirai*, பெ. (n.) கீரைவகை; a kind of edible greens

[பனை + கீரை]

**பனங்குட்டி** *paṇāṅkuṭṭi*, பெ. (n.) இளம்பனைமரம்; young palmyra tree.

[பனை + குட்டி]

**பனங்குடை** *paṇāṅkuḍai*, பெ. (n.) பதநீர் முதலியவற்றை வைப்பதற்குப் பனையோலையாற் செய்த கூடை; ōla basket for holding palmyra juice or food "வெள்ளமலை....இரும்பனங்குடை மிசையும்" (புறநா.177.)

[பனை + குடை]

**பனங்குத்து** *paṇāṅkuttu*, பெ. (n.) பனங்குட்டி, பார்க்க; see *paṇāṅkuṭṭi*.

[பனை + குத்து]

**பனங்குந்து** *panankundu*, பெ. (n.)  
பனம்பழநார்; fibre of the palmyra fruit.

[பனை + குந்து]

**பனங்குருகு** *paṇankurugu*, பெ. (n.)  
பனங்குருத்து பார்க்க; shoot of palmyra see  
*paṇankuruttu*.

[பனை + குருகு]

**பனங்குருத்து** *paṇankuruttu*, பெ. (n.)  
பனைமரத்தின் குருத்து; shoot of palmyra.  
tender leaves of the palmgrā. (சா.அக.)

(இதை நீரிலிட்டுக் காய்ச்ச நீரின் நச்சுத்தன்மை  
போய்விடும்)

**பனங்குரும்பை** *paṇankurumbai*, பெ. (n.)  
பனம்பிஞ்சு; very young palmyra fruit.

க. பனெகுருபெ.

[பனை + குரும்பை]

**பனங்குற்றி** *panankurri*, பெ. (n.)  
பனைமரத்துண்டு; a palmyra log.

[பனை + குற்றி]

**பனங்கூடல்** *paṇankūḍal*, பெ. (n.) (இலங்)  
பனங்காடு; palmyra grove. “பனங்கூடல்  
ஊடாகச் செல்லும் ஒற்றையடிப்பாதையில்  
நடந்தோம்” (உ.வ.)

[பனை + கூடல்]

**பனங்கை** *paṇaṅgai*, பெ. (n.) *பனஞ்சலாகை*  
பார்க்க; see *paṇaṅcalāgai*.

[பனை + கை]

**பனங்கொட்டை** *panankottai*, பெ. (n.)  
பனம்பழத்தின் உள்ளீடான விதை; palmyra  
stone.

[பனை + கொட்டை]

**பனங்கொட்டைநண்டு** *paṇankottainandu*,  
பெ. (n.) ஒரு வகைக் கடல் நண்டு (முகவை.  
மீன.); a kind of sea crab.

[பனங்கொட்டை + நண்டு]

**பனங்கோந்து** *paṇankōndu*, பெ. (n.)  
பனைமரப்பிசின்; palmyra resin.

[பனை + கோந்து]

**பனங்கோரை** *paṇankōrai*, பெ. (n.)  
பெருங்கோரை என்னும் குறட்டை மூலிகை  
(சா.அக.); large sedge.

**பனங்கோல்** *paṇaṅ-gōl*, பெ. (n.)  
வீடுகட்டுதலில் பயன்படுத்தப்படும்  
பனைமரக்கோல்; palmyra lath.

மறுவ: பனைவரிச்சல்.

[பனை + கோல்]

**பனங்கோவை** *paṇankōvai*, பெ. (n.) அப்பைக்  
கோவை; saffron or red indian caper. (சா.அக.)

[பனை + கோவை]

**பனச்சைவம்** *paṇa-c-caivam*, பெ. (n.)  
சிவப்புநெல்; a red variety of paddy. (சா.அக.)

**பனசம்** *paṇaśam*, பெ. (n.) 1. பலா; jack  
“பனசம்வாழை” (கம்பரா.மாரீசன்வதை.96)  
2. பாற்சொற்றி (திவா); a kind of viscous plant  
3. முள் (யாழ்.அக); thorn. (சா.அக.)

மறுவ: ஆசினி, ஈரப்பலா.

**பனசயித்தி** *paṇaśayitti*, பெ. (n.) அரசு; peepul tree.

**பனசை<sup>1</sup>** *paṇaśai*, பெ. (n.) தஞ்சை மாவட்டத்திலுள்ள திருப்பனந்தாளின் ஊர்; Tiru-p-paṇandāi. a village in the Tanjore district. “வேண்டியநா ணாணாற் பனசை நகரத்தி” (திருவாரூ.442.)

[பனந்தாள் → பனசை]

**பனசை<sup>2</sup>** *paṇaśai*, பெ. (n.) 1. ஒருவகை நச்சு அம்மை; pustular and phlegmonous inflammation of the skin, a dangerous kind of small-pox. 2. நச்சுப்பாம்பு வகை; a venomous kind of snake.

**பனஞ்சக்கை** *paṇaṅ-cakkai*, பெ. (n.) 1. பனம்பழத்தின் சாறெடுத்த பண்டம்; refuse of the palmyra fruit. 2. **பனஞ்சலாகை**, பார்க்க; see *panaṅcalāgai*.

[பனை + சக்கை]

**பனஞ்சட்டம்** *paṇaṅcaṭṭam*, பெ. (n.) **பனஞ்சலாகை**, பார்க்க; see *panaṅcalāgai*.

[பனை + சட்டம்]

**பனஞ்சலாகை** *paṇaṅcalāgai*, பெ. (n.) பனைவரிச்சல்; palmyra lath.

[பனை + சலாகை]

**பனஞ்சாணார்** *paṇaṅcāṇār*, பெ. (n.) தஞ்சாவூர் மாவட்டத்திலுள்ள ஒருசார் சாணார் வகுப்பினர்; a division of the cāṇār caste, as tapping the palmyra, in the Tanjore dt.

[பனை + சாணார்]

**பனஞ்சாத்து** *paṇaṅcāttu*, பெ. (n.) **பனஞ்சலாகை**, பார்க்க; see *panaṅcalāgai*.

[பனை + சாத்து]

**பனஞ்சாறு** *paṇaṅjāru*, பெ. (n.) **பதநீர்**, பார்க்க; see *padanir*. sweet toddy.

[பனை + சாறு]

**பனஞ்சிராய்** *paṇaṅcirāy*, பெ. (n.) 1. பனையின் செதுக்குத் துண்டு; palmyra chip or splinter. 2. **பனஞ்சிறாம்பு**, பார்க்க; see *paṇaṅcirāmbu*.

[பனை + சிராய்]

**பனஞ்சிறாம்பு** *paṇaṅcirāmbu*, பெ. (n.) **பனஞ்செறும்பு**, பார்க்க; see *paṇaṅcerumbu*.

[பனை + சிறாம்பு]

**பனஞ்சீத்தை** *paṇaṅ-cittai*, பெ. (n.) அழுகிய பனங்கொட்டை; rotten kernal of a palmyra stone.

[பனை + சீத்தை]

**பனஞ்சுளை** *paṇaṅcuṭai*, பெ. (n.) நுங்கு; pulp of the palmyra fruit.

[பனை + சுளை]

**பனஞ்செறும்பு** *paṇaṅcerumbu*, பெ. (n.) பனைமரத்திற் செறிந்துள்ள நரம்பு; fibres or wires in palmyra wood. “இரும்பனஞ் செறும் பினன்ன பருமயிரி” (அகநா.277.)

[பனை + செறும்பு]

**பனஞ்சோற்றி** *paṇaṅ-cōrri*, பெ. (n.) **பனஞ்சோறு** பார்க்க; see *paṇaṅcōru*

[பனை + சோற்றி]



**பனஞ்சோறு** *paṇaṅcōru*, பெ. (n.) பனையினுள் வெளிறு (நன்.பக்.107.); pith of palmyra wood.

[பனை + சோறு]

**பனத்தனத்தி** *panat-taṇatti*, பெ. (n.) அரசு. peepul tree.

**பனத்தி** *paṇatti*, பெ. (n.) பார்ப்பனத்தி (தொல்.சொல்.463,உரை.); brahmin woman. “பறைச்சி போகம் வேறதோ? பனத்தி போகம் வேறதோ” (சித்.பாடல்.)

[பனவன் → பனத்தி]

**பனந்தலை** *paṇantalai*, பெ.(n.) பனையுத்தரம்; palmyra beam

[பனை + தலை]

**பனந்தாமன்** *paṇan-tāman*, பெ. (n.) பனம்பூமாலையனான பலபத்திரன் (சூடா.); balabadrā, as wearing palmyra flowers.

[பனை + தாமன்]

**பனந்தார்** *paṇantār*, பெ. (n.) பனம்பூப்போற் பொன்னாற்செய்த கழுத்தணிவகை; gold necklace resembling a garland of palmyra flowers.

[பனை + தார்]

**பனந்தாரான்** *paṇantārāṇ*, பெ. (n.)  
1. பனம்பூமாலை யணிந்தோன் lit., one who wears a garland of palmyra flowers.  
2. பலராமன்; balabadra. 3. சேரன் (யாழ்.அக.); cēra king.

[பனை + தாரான்]

**பனந்தாழை<sup>1</sup>** *paṇantālai*, பெ. (n.) புல்லுருவிவகை; a parasite of tālai species, found chiefly on palmyras.

[பனை + தாழை]

**பனந்தாழை<sup>2</sup>** *paṇantālai*, பெ. (n.) ஒருவகைக் கற்றாழை; a kind of aloe, so called from colour of the leaves.

மறுவ: பூந்தாழை, அன்னாசி பனந்திராய், பனந்தாள்

[பனை + தாழை]

**பனந்தாள்** *paṇandāi*, பெ. (n.) தஞ்சை மாவட்டத்துத் திருப்பனந்தாள் என்னும் ஊர்; Tiruppaṇantāi, a village in Tanjore Dt.

“புரம் மூன்றும், தீச்சரத்தான் செற்றான் திருப்பனந்தாள் தாடகையீச்சரத்தான் பாதமே ஏத்து” என்பது சேத்திரக் கோவை வெண்பா (21) மேலும் புராணக் கதையின் படி தாடகை வணங்கியதன் காரணமாகத் ‘தாடகையீச்சரம்’ எனப்பெயர் அமைந்தது என்பது தெரிகிறது. சம்பந்தர் தம் தேவாரத்தில்,

“தண்பொழில் சூழ் பனந்தாட்டிருத் தாடகையீச்சரமே” (320-1)

“அறைமலி தண்புனலும் மதியாடரவு மணிந்த தலையவனூர் பனந்தாட்டிருத் தாடகையீச்சரமே” (320-7)

“போதவிழ் பொய்கைதனுட் டிகழ் புள்ளிரியப் பொழில்வாய்த் தாவிழும் பனந்தாட்டிருத் தாடகையீச்சரமே” (320-10)

என இதன் செழுமை குறித்துப் பாடுகின்றார். சேக்கிழாரும் “செழுமலர்ச் சோலைவேலித் திருப்பனந்தாள்” என (17-25-3-4) இதனை இயம்புகின்றார்.

**பனந்திராய்** *paṇantirāy*, பெ. (n.) ஒருவகைத் திராய்; a kind of indian chickweed. (சா.அக.)

**பனந்தும்பு** *paṇantumbu*, பெ. (n.) பனைநார் பார்க்க; see *paṇainār*.

[பனை + தும்பு]

**பனந்துவசன்** *paṇantuvaśan*, பெ. (n.) பனைக் கொடியையுடையவன் (பிங்.); balabadra, as having the figure of a palmyra on his banner.

[பனை + துவசன்]

துவசன் = skt.

**பனந்தோட்டம்** *paṇantōṭṭam*, பெ. (n.) பனங்காடு பார்க்க; see *paṇa-ṅkāḍu*.

[பனை + தோட்டம்]

**பனந்தோடு** *paṇantōḍu*, பெ. (n.) பனையின் குருத்தோலை (பு.வெ.10,1,உரை); tender leaf of the palmyra.

[பனை + தோடு]

**பனந்தோல்** *paṇan-tōl*, பெ. (n.)  
1. பனங்காய்த்தோல்; rind of palmyra fruit  
2. பனங்கிழங்குத் தோல்; skin which covers the palmyra root.

[பனை + தோல்]

**பனப்பாசி** *paṇa-p-pāśi*, பெ. (n.) கொடிப்பாசி; என்னும் நீர்ப்பாசிவகை; a kind of moss creeping upon water.

[பன + பாசி]

**பனம்** *paṇam*, பெ. (n.) பருமை (சூடா.); largeness, thickness.

**பனம்பஞ்சு** *paṇampaṅṅu*, பெ. (n.) கபிலநிறமும், அரத்தப்பெருக்கையும் ஒழுக்கையும் நிறுத்துவதுமான பனை மரத்தின் பஞ்சு; a brown cotton like soft substance found outside the base of the fronds. It is employed by Singalese Doctors as a styptic for arresting hemorrhage whether moderate or abundant from superficial wounds. (சா.அக.)

**பனம்பட்டை** *paṇampaṭṭai*, பெ. (n.)  
1. பனையுத்திரம்; palmyra beam.  
2. பனஞ்சட்டம்; split palmyra  
3. நீரிறைக்கும் பனையோலைப் பட்டை; water-basket of palmyra leaves.

[பனை + அம் + பட்டை]

**பனம்பற்று** *paṇam-paṇṇu*, பெ. (n.) பனந்தோப்பு (S. I. I. viii, 209); palmyra tope

[பனை → பனம் + பற்று]

**பனம்பன்னாடை** *paṇampaṇṇāḍai*, பெ. (n.) பனை ஓலையில் ஒட்டி நிற்கும் வலை போன்ற பின்னல்; the fibrous web covering the leaf rib. (சா.அக.)

[பனை → பனம் + பன்னாடை]

**பனம்பாகு** *paṇampāgu*, பெ. (n.) பதநீரைக் காய்ச்சியெடுக்கும் பாகு (வின.); palmyra molasses; syrup made of sweet palmyra toddy.

[பனை + அம் + பாகு]

**பனம்பாணி** *paṇampāṇi*, பெ. (n.) பனம்பாகு, பார்க்க; see *paṇampāgu*.

**பனம்பாதி** *paṇampādi*, பெ. (n.) அரைப்பணவெடை; 29 1/2 grains weight. (சா.அக.)

**பனம்பாய்ச்சு** *paṇampāyccu*, பெ. (n.) கூரைமேலிடுவதற்கும் வேலியடைப்பதற்கும் பயன்படும் சிறுபனஞ்சுட்டம்; small palmyra lath for roofing and hedging.

[பனை + அம் + பாய்ச்சு]

**பனம்பாரம்** *paṇambāram*, பெ. (n.) பனம்பாரனார் இயற்றிய இலக்கணநூல் (நன்.52,மயிலை.); a treatise on grammar by paṇampāraṇār.

**பனம்பாரனார்** *paṇambāraṇār*, பெ. (n.) அகத்தியனார் மாணாக்கருள் இலக்கண நூலொன்றும் தொல்காப்பியச் சிறப்புப் பாயிரமும் செய்த ஆசிரியர் (தொல். பாயி.உரை.); a disciple of Agastya, author of a treatise on grammar and of the preface to Tolkāppiyam.

**பனம்பால்** *paṇambāl*, பெ. (n.) பனங்கள்; palmyra toddy. (சா.அக.)

[பனை + பால்]

**பனம்பிசின்** *panampiṣiṇ*, பெ. (n.) பனங்கோந்து, பார்க்க; see *paṇaṅkōndu*

[பனை + பிசின்]

**பனம்பிடுக்கு** *paṇampiḍukku*, பெ. (n.) பனங்கதிர் பார்க்க; see *paṇaṅkadir*.

[பனை + பிடுக்கு]

**பனம்புடையல்** *paṇampuḍaiyal*, பெ. (n.) பனம்பூமாலை; garland of palmyra flowers. “இரும்பனம் புடையல்” (பதிற்றுப். 42,1.)

[பனை + புடையல்]

**பனம்பூ** *paṇam-pū*, பெ. (n.) ஆண்பனைப் பாளை; the spadix of the male palmyra tree.

(இப்பனம்பூவினால் ஊதைக்குன்மம், மூத்திரச்சிக்கல், பல்நோய், பழஞ்சரம் ஆகியன போகும் எனச் சா.அக. கூறும்.)

**பனம்பூவல்லி** *paṇampūvalli*, பெ. (n.) ஒருவகைக் காட்டுக் கொடிப்பூ; wild rattan, endogenous climber.

[பனை + பூவல்லி]

**பனம்பெட்டி** *paṇampetti*, பெ. (n.) 1. சில்லுக்கருப்பட்டி வைக்கும் பெட்டி; small basket to keep palmyra jaggery 2. கள்ளிறக்கும் நார்ப்பெட்டி; bottle made of the sheath of the palmyra stalk for drawing the juice

[பனை + பெட்டி]

**பனம்பொச்சு** *paṇampoccu*, பெ. (n.) பன்னாடை பார்க்க; see *paṇṇāḍai*

[பனை + பொச்சு]

**பனம்போந்தை** *paṇampōndai*, பெ. (n.) பனங்குருத்து பார்க்க, see *paṇaṅkuruttu*. “இரும்பனம் போந்தைத்தோடும்” (பொருந.143.)

[பனை + போந்தை]

**பனம்வரிச்சல்** *paṇamvariccal*, பெ. (n.) பனஞ்சுட்டம் பார்க்க; see *paṇaṅcaṭṭam*.

[பனை + வரிச்சல்]

**பனம்வரிச்சு** *paṇamvariccu*, பெ. (n.) பனஞ்சுட்டம் பார்க்க; see *paṇaṅcaṭṭam*.

[பனை + வரிச்சு]

பனமலை<sup>2</sup> *panamalai*, பெ. (n.) தென் ஆர்க்காடு மாவட்டத்திலுள்ள ஒரு சிற்றூர்; இது பல்லவர்காலத்துக் கற்றளியொன்றின் மூலம் சிறப்புப் பெற்றுள்ளது; a village in south arcot dt, it is famous for the pallava temple art.

[பிற்காலப் பல்லவமன்னர்களுள் கலைத் துறையில் சீரிய தொண்டாற்றிச் சிறப்புப் பெற்ற இராசசிம்மன் (இரண்டாம் நரசிம்மவர்ம பல்லவன்) இங்குத் தாளகிரி ஈசுவரன் ஆலயம் என்னும் கோயிலை எழுப்பியுள்ளான் பொதுவாகக் கட்டடக் கலையின் கூறுகளை நோக்குங்காலை, இக்கோயில் அம்மன்னன் எழுப்பிய, பிற கோயில்களாகிய காஞ்சிபுரம் இராசசிம்மேசுவரத்தையும், மாமல்லபுரம் கடற்கரைக் கோயிலையும் ஒத்துள்ளது. இங்குக் கருவறையைத் தவிர மூன்று பரிவார அறைகள், அதன் மூன்று பக்கங்களிலும் இணைத்துக் கட்டப்பட்டிருக்கின்றன. இக்கோயிலுள்ள பல்லவர் காலத்து ஒவியமொன்று இறைவனின் நடனத்தைத் தம் இரு கண்களாலும் இறைவி பருகிக் களிப்பதைக் காட்டுகின்றது; இவ்வோவியம் சற்று சிதைந்திருப்பினும், வண்ணநீட்டுவதிலும், இயற்கை உருவங்களை இயல்பான கோடுகளைக் கொண்டே சமைப்பதிலும் பல்லவர் காலத்துக் கலைஞர்கள் அடைந்திருந்த மேன்மைக்கு ஓர் எடுத்துக்காட்டாக விளங்குகிறது; இது ஏறத்தாழ அசந்தா முறையை ஒத்துள்ளது. பனமலையில் ஒரு சிறு குடைவரைக் கோயிலுமுண்டு. அங்கு அரிமாவூர்தியளாகிய எண்கைக் கொற்றவை அரிமா மீது அமர்ந்து காட்சி தருகிறாள். இங்குள்ள கல்வெட்டுப்பொன்று 'ராஜசிம்மன்', 'ரணஜயன்', 'மூர்பரன்', 'சித்ரகார்முகன்', 'ஏகவீரன்', 'சிவகுடாமணி' என்ற பலவிருதுகளை இரண்டாம் நரசிம்மவர்மன் பெற்றிருந்ததைத் தெரிவிக்கின்றது.]

பனமுதமுட்டுச்சத்து *panamudamuttu-c-cattu*, பெ. (n.) பூநாகம்; earth worm. (சா.அக.)

பனர் *panar*, பெ. (n.) கிளை (யாழ்.அக.); branch.

[ஒருகா: பனை → பனர்]

பனரை *panarai*, பெ. (n.) நெய்க்கொட்டான்; soap nut tree. (சா. அக.)

பனலை *panalai*, பெ. (n.) பூவந்தி (மலை) பார்க்க; see *pūvandi*. soap nut.

பனவட்டு *panavaṭṭu*, பெ. (n.) வட்டமாகச் செய்யப்பட்ட வெல்லம்; a semicircular palmyra jaggery casts in moulds. (சா.அக.)

மறுவ: பனை வெட்டு

[பனைவெட்டு → பனவெட்டு]

பனவன் *panavan*, பெ. (n.) பார்ப்பனன்; brahmin "திருப்பெருந்துறை யுறையும் பனவன்" (திருவாச.34,3) "பவனர்கையிற்க கைக்குப் பை கணிறைவித்து" (திருவிளை. வரகுணனுக்கு.6.)

பனவி *panavi*, பெ. (n.) பார்ப்பனத்தி; brahmin lady "தூய வருந்ததிபெயர்கொள் பனவியாகீ" (ஞானவா.லீலிகதை.25.)

பனவு *panavu*, பெ. (n.) பார்ப்பனத்தன்மை (இலக்.வி,45,உரை); brahmin characteristics.

[பனவன் → பனவு]

பனவெல்லம் *panavellam*, பெ. (n.) பனைவெல்லம் பார்க்க; see *panavellam*.

[பனை + வெல்லம்]

**பனாட்டு<sup>1</sup>** *paṇāṭṭu*, பெ. (n.) பனம்பழத்தின் பாகு (தொல்.எழுத்.284.); inspissated extract of palmyra fruit and sap. (நன்னூ.உயிரீற்றுப் ஆ.காண்டிகையுரை.53.)

[பனை + அட்டு]

**பனாட்டு<sup>2</sup>** *paṇāṭṭu*, பெ. (n.) பனம்பழத்தின் சாற்றைப் பிழிந்து உலரவைத்துக்கொடு போல் தட்டையாகச் செய்யப்படும் ஒரு வகை உணவுப் பண்டம்; (யாழ்ப்.) an eatable made from palm juice.

[பனை + அட்டு]

**பனாட்டுக்கூடை** *paṇāṭṭu-k-kūḍai*, பெ. (n.) பருத்துத் தடித்த குள்ளன்; fat person of short stature.

[பனாட்டு + கூடை]

**பனாட்டுத்தட்டு** *paṇāṭṭu-t-taṭṭu*, பெ. (n.) பனாட்டுத்தோல், பார்க்க; see *paṇāṭṭu-t-tōl*.

[பனாட்டு + தட்டு]

**பனாட்டுத்தோல்** *paṇāṭṭu-t-tōl*, பெ. (n.) பனம்பாகின் மெல்லிய பொருக்கு; thin lamina or flakes of palmyra jelly.

[பனாட்டு + தோல்]

**பனாத்துஜோடு** *panattujōḍu*, பெ. (n.) செருப்பு வகை; a kind of shoe.

[பனாத்து + ஜோடு]

ஜோடு = skt.

[சுவடு → சோடு எனில் முற்றுந்தமிழாம்]

**பனாயிப்பு** *paṇayippu*, பெ. (n.) கற்பனை; abrication.

[பன் → பனாய்ப்பு → பனாயிப்பு]

**பனி<sup>1</sup>-த்தல்** *paṇi-*, 11. செ.கு.வி. (v.i.)

1. பனிகொள்ளுதல்; to be bedewed. “முழுமெயும் பனித்து” (சிலப்.4,6.)
2. துளித்தல்; to flow out; to be shed, poured up. “உவகைநீர் பனிக்குமுன்னே” (பாரத.சம்பவ.79.)
3. குளிர்ந்தல்; to become cool. “வையகம் பனிப்ப” (நெடுநல்.1.)
4. குளிரால் நடுங்குதல்; to shiver with cold. “மயில்பனிக்கு மென்றருளிப் படாஅமீத்த” (புறநா.145.)
5. நடுங்குதல்; to tremble; to be agitated; to quake “உள்ளநர் பனிக்கும் பாழாயினவே” (புதிற்றுப், 13, 19)

**பனி<sup>2</sup>-த்தல்** *paṇi-*, 11. செ.கு.வி. (v.i.)

1. விடாமழை பெய்தல் (பிங்.); to rain incessantly, constantly
2. அஞ்சுதல்; to be in fear
3. வருந்துதல்; to suffer, to be in pain.
4. ததும்புதல்; to spring forth, as tears. to swell. “பனித்துப் பனிவாருங் கண்ணவா” (பரிபா.6,85.)

**பனி<sup>3</sup>-த்தல்** *paṇi-*, 4. செ.குன்றாவி. (v.t.)

1. நடுங்கச் செய்தல்; to cause to tremble “தெவ்வர் சுட்டினும் பனிக்குஞ்சுரம்” (மலைபடு.398.)
2. வருந்து; to cause to suffer.
3. அடித்தல்; to beat, as drum. “தொண்டகங் கோறலை பனிப்ப” (கல்லா.13.)

**பனி<sup>4</sup>** *paṇi*, பெ. (n.) 1. நீராவி குளிர்ந்து விழும்

1. துளி (நிகண்டு); dew
2. பனிக்கட்டி; snow, frost. “பனிபடு நெடுவரை” (புறநா.6.)
3. குளிர்; chill, cold. “பெரும்பனி நலிய” (நெடுநல்.7.)
4. குளிர்ச்சி; coolness, chillness. moist. thinfog. “பனிநீர்க்கங்கை” (கம்பரா.கையடை.12.) ‘இந்தப் பனிபெய்யும் இரவில் ஏன் வெளியே போகிறாய்? ‘பனி மூட்டம் நிறைந்த மலைப்பாதை’

க.ம. பநி. து. ஹநி

பனி பெய்து கடல் நிறையுமா? (பழ.)பனி பெய்து குளம் நிரம்புமா? (பழ.)'பனி பெய்தால் மழை இல்லை, பழம் இருந்தால் பூ இல்லை!' (பழ.)

பனி<sup>5</sup> *pani*, பெ. (n.) 1. நீர்; water. 2. கண்ணீர்; tears. "கணார்ந்தன பனியே" (ஐங்குறு. 208) 3. மழை; rain "குன்றெடுத்துப் பாயும் பனிமறைத்த பண்பாளர்" (திவ்.இயற்.1,86.) 4. மஞ்சு; mist, fog, haze. "பனியால் நனைந்து வெயிலாலுணர்ந்து" (அரிச். மயானகா. 21.)

'பனி பெய்தால் மழை இல்லை, பழம் இருந்தால் பூ இல்லை' (பழ.)'பனிப் பெருக்கிலே கப்பல் ஓட்டலாமா?' (பழ.)பனியை நம்பி ஏற்பூட்டினது போல் (பழ.)

பனி<sup>6</sup> *pani*, பெ. (n.) 1. இனிமையானது; that which is refreshing, soothing, gratifying. "பனிக்கனி வாய்ச்சியர்" (கம்பரா. நீர் விளைட்டு.22.) 2. அச்சம் (பிங்.); fear, dread. 3. நடுக்கம்; trembling, agitation, quaking. "பனியரும்பி" (குறள்,1223.) 4. நோய்வகை (சிலப்.4,6,உரை.); a kind of disease. 5. காய்ச்சல்; fever 6. துன்பம்; distress, suffering "ஆப்பனித் தாங்கிய" (நான்மணி.2.) 7. துக்கம் (யாழ்.அக.); sorrow.

மறுவ: இமம் துகினம் மஞ்சு நீகாரம் பனி ஏமந்தம்

பனிக்கஞ்சி *panikkañji*, பெ. (n.) தாமரை; (வைத்தியபரி.) lotus flower

[பனிக்கு + அஞ்சி]

பனிக்கட்டி *pani-k-katti*, பெ. (n.) உறைந்து திடப்பொருளாக மாறிவிட்ட மழைத்துளி அல்லது நீர்; hail stone; ice. "பனிக்கட்டி மழை", "பனிக்கட்டியைச் சாக்கில் கட்டிக் கொண்டு வந்தான்"

மறுவ: ஆலங்கட்டி

பனிக்கட்டு *pani-k-kattu*, பெ. (n.) பனி தலையில் விழாதபடி துணியினால் கட்டுகை; covering for the head to ward off the chill of dew.

[பனி + கட்டு]

பனிக்கதிர் *pani-k-kadir*, பெ. (n.) குளிர்ந்த ஒளியையுடைய திங்கள் (பிங்.); moon, as cool-rayed. "பனிக்கதிர்ப் பகைமலர்" (சீவக.1020) "வெம்பினை பனிக்கதிரல்னாநீ" (கந்தபு. ஆற்று. 24.)

[பனி + கதிர்]

பனிக்கரடி *pani-k-karadi*, பெ. (n.) குளிர்நாடுகளில் வாழும் அடர்ந்த வெண்ணிற முடைய ஒருவகைக் கரடி; polar bear.

[பனி + கரடி]

பனிக்கற்றை *pani-k-karrai*, உறைந்தபனி; the white particles of frozen dew. (சா.அக.)

பனிக்காடு *panikkādu*, பெ. (n.) மூடுபனி அடர்ந்த காடு; a large tract of land dimmed by mist or thick fog. (சா.அக.)

[பனி + காடு]

பனிக்காலம் *pani-k-kālam*, பெ. (n.) பனிப்பருவம் (புதார்த்த.1433.) பார்க்க; see *pani-paruvam*.

[பனி + காலம்]

பனிக்காற்று *pani-k-kārru*, பெ. (n.) பனியினால் குளிர்ச்சியடைந்த வாடைக்காற்று; cold wind in the dewy season.

[பனி + காற்று]

இக்காற்றினால் காய்ச்சல், தலைவலி, சளிப்பு, ஊதைக்குடைச்சல் நரம்பிசிவு முதலான நோய்கள் தோன்றுமெனச், (சா. அக.) கூறுகிறது.)

**பனிக்கில்** *panikkil*, பெ. (n.) காட்டத்தி; wild figtree.

**பனிக்குடம்<sup>1</sup>** *pani-k-kuḍam*, பெ. (n.) பன்னீர்க்குடம், பார்க்க; see *panṇir-k-kuḍam*.

[பனி + குடம்]

**பனிக்குடம்<sup>2</sup>** *pani-k-kuḍam*, பெ. (n.) வயிற்றினுள் கருவையும் கருமிதக்கும் நீர்மத்தையும் தாங்கியுள்ளமெல்லிய பை; bag of water (in the womb); amnion.

**பனிக்குடமுடைதல்** *panikkuḍam-uḍaital*, பெ. (n.) மகப்பேற்றின் முன்னிகழ்வாகப் பனிக்குட நீர் வெளிப்படுகை; flowing of the amniotic fluid.

[பனிக்குடம் + உடைதல்]

**பனிக்குல்லா** *pani-k-kullā*, பெ. (n.) பனிக்காலத்தில் அணியுங்குல்லா வகை; a cap worn during the dewy season.

[பனி + குல்லா]

குல்லா = உருது.

**பனிக்கூர்மை** *pani-k-kūrmai*, பெ. (n.) இந்துப்பு (யாழ்.அக.); rock-salt.

[பனி + கூர்மை]

**பனிச்சக்கீரை** *panicca-k-kīrai*, பெ. (n.) முள்ளிக்கீரை; vegetable greens with thorns of the amaranthus genus. (சா.அக.)

**பனிச்சகா** *paniccakā*, பெ. (n.) கஞ்சாங்கோரை; white basil. (சா.அக.)

மறுவ: பனிச்சா

**பனிச்சங்காய்** *paniccaṅgāy*, பெ. (n.) காட்டத்தி, 2. (மலை.) பார்க்க; see *kāṭṭatti*, 2.

[ஒருகா. பனி + சங்கு + காய்]

**பனிச்சட்டைமீன்** *paniccaṭṭaimīn*, பெ. (n.) ஏரியில் மேயும் கெண்டை மீன் வகையென்று; a kind of fish named as kenḍai living in lake.

**பனிச்சரிவு** *pani-c-carivu*, பெ. (n.) பனிமூடிய மலையிலிருந்து பாறை போல் பெயர்ந்து வரும் பனி; avalanche. “பனிச்சரிவின் காரணமாக இமய மலைச் சாலைகளில் போக்குவரத்துத் தடைப்படுகிறது”

[பனி + சரிவு]

**பனிச்சவன்** *paniccavan*, பெ. (n.) பல்லக்குப் போகி; palanquin bearer.

[பணிசெப்பவன் → பனிச்சவன்]

**பனிச்சா** *paniccā*, பெ. (n.) கஞ்சாங்கோரை, (மலை.); white basil.

**பனிச்சாமை** *pani-c-cāmai*, பெ. (n.) சாமை வகை (யாழ். அக.); a kind of little millet.

**பனிச்சிக்காய்** *panicci-k-kāy*, பெ. (n.) பனிச்சங்காய் (மலை.) பார்க்க; see *paniccaṅgāy*.

ம. பனிச்சி

[பனிச்சை + காய்]

**பனிச்சுடர்** *pani-c-cuḍar*, பெ. (n.) நிலவு; moon. “பனிப்பகையைப் பனிச்சுடர் விட்டெறிப்பன்” (குக்கயாகப். 485)

[பனி + சுடர்]

**பனிச்சை** *paniccai*, பெ. (n.) 1. ஐம்பான் முடிகளுள் ஒன்று. (சீவக.2437 உரை); a mode of dressing the hair of women, one of ai-m-bāṅ-muḍi 2. கழுத்தின் பின்குழி (பிங்.); depression on the nape of the neck. 3. ஒருவகைப் பிளவை; swollen ulcer on the back of the head. 4. காட்டத்திமரம்; gaub. see kattatti.

[பனி → பனிச்சை]

மறுவ: பனிச்சிக்காய், காட்டுமங்குகதான், தும்பிலி, பனிச்சிக, தும்பிகை.

**பனிச்சைப்பிசாக** *pani-c-ai-p-piśāśu*, பெ. (n.) பேய் பிடித்த நோய்; a disease supposed to be caused by the influence of a devil perhaps settling on this tree. (சா.அக.)

[பனிச்சை + பிசாக]

**பனிசிக்காய்** *paniśikkāy*, பெ. (n.) தும்பிலிக்காய்; fruit of black ebony. (சா.அக.)

மறுவ: பனிச்சைக்காய், தும்பிக்காய், பனிச்சை.

**பனித்தாங்கி** *pani-t-taṅgi*, பெ. (n.)

1. காட்டுமருக்கொழுந்து; wild southam word
2. பூநீறு; salt found on the soil of full's earth.

மறுவ: கிழவன்தாடி.

**பனித்துண்டம்** *pani-t-tuṇḍam*, பெ. (n.) பனியையுடைய துண்டமாகிய பிறை; crescent “பனித்துண்டஞ்சூடும் படர்ச்சடையம் பலவன்” (திருக்கோ.132.)

[பனி + துண்டம்]

**பனித்துளி** *pani-t-tuḷi*, பெ. (n.) பனி பார்க்க; see *pani*.

[பனி + துளி]

**பனிதாங்கி** *panitāṅgi*, பெ. (n.) மணற் பாங்கான நிலத்தில், கல்லிழைத்த கம்மல் போல் வட்டமாகவும் மையத்தில் ஒருகுருத்துப் பூவும் உடையதாய் உள்ள மூலிகை; this herb is found in the dew season in sandy soil; it looks like stone studded ear ring in the circular form with flower in the middle. (சா.அக.)

[பனி → தாங்கி]

**பனிநத்தை<sup>1</sup>** *pani-nattai*, பெ. (n.) மழைக்காலத்துத் தோன்றும் நத்தை வகை; a kind of snail appearing during the rainy season.

[பனி + நத்தை]

**பனிநத்தை<sup>2</sup>** *paninattai*, பெ. (n.) ஊமச்சி; a shell fish that sticks to rocks in the sea cocule. (சா.அக.)

[பனி + நத்தை]

**பனிநாக்கி** *paninākki*, பெ. (n.) பொதிகை மலைச் சாரலில் விளையும் தங்கத்தைப் பொடியாக்கும் ஒரு மூலிகை; it is a peculiar herb found in the southern part of podigai hills of tinnevely dt. (சா.அக.)

[பனி → நாக்கி]

**பனிநிலையம்** *paninilaiyam*, பெ. (n.) பனி உண்டாவதற்கு ஆரம்பிக்கும் வெப்பவளவு; the temperature to which the dew begins to form dew point. (சா.அக.)

[பனி + நிலையம்]



**பனிநீர்<sup>1</sup>** *paninir*, பெ. (n.) 1. பனித்துளி; dew drop. 2. பன்னீர்; rosewater. “நிறைபனி நீரெடுத்து நிலந்தொறுந் தெளித்து” (திருவாலவா.4,19.)

ம. பன்னீர்

[பனி + நீர்]

**பனிநீர்<sup>2</sup>** *pani-nir*, பெ. (n.) தயிர் முதலியன வடிந்தபின் மேலாக எஞ்சிநிற்கும் தெளிந்தநீர்; the clear liquid at the top, when curd is allowed to settle. ‘பனிநீருள்ளது வடித்துக் கட்டியாயிருக்கிற தயிரும்’ (திவ். பெரியாழ். 2,2,2, வ்யா. பக்.250)

[பனி + நீர்]

**பனிப்பகை** *pani-p-pagai*, பெ. (n.) பனியின் பகைவனான கதிரவன் (பிங்.); sun. as the foe of dew and fog.

[பனி + பகை]

**பனிப்பகைவன்** *panippagaivan*, பெ. (n.) கதிரவன்; the sun. as causing disappearance of dew when rising and so considered as enemy of dew. (சா.அக.)

மறுவ: பனிப்பகை

[பனி + பகைவன்]

**பனிப்பகைவானவன்** *pani-p-pagai-vāṅavan*, பெ. (n.) பனிப்பகை பார்க்க; see *panippagai*. “பனிப்பகை வானவன் வழியில்” (மணிமே.25,180.)

[பனிப்பகை + வானவன்]

**பனிப்படலம்** *pani-p-paḍalam*, பெ. (n.) திரண்ட பனிமுகில்; thick expanse of fog.

[பனி + படலம்]

**பனிப்பதம்** *pani-p-padam*, பெ. (n.) ஈரித்த நிலை; moist condition of anything exposed to dew.

[பனி + பதம்]

**பனிப்பயறு<sup>1</sup>** *pani-p-payarū*, பெ. (n.) 1. பனிக்காலத்தில் விளையும் பயறு; a sort of green gram grown in dew season. 2. பனியைக் கொண்டு முதிரும் பயறு; pulce brought to perfection by night dew. (சா.அக.)

மறுவ: பனிப்பயற்றங்கொடி

[பனி + பயறு]

**பனிப்பயறு<sup>2</sup>** *pani-p-payarū*, பெ. (n.) வயற்பயறு பார்க்க; see *vayarpayarū*. field gram.

[பனி + பயறு]

**பனிப்பருவம்** *pani-p-paruvam*, பெ. (n.) பனிபெய்யக்கூடிய சிலை (மார்கழி), கறவம் (தை), சும்பம் (மாசி), மீனம் (பங்குனி) மாதங்கள்; dewy season.

[பனி + பருவம்]

**பனிப்பாறை** *pani-p-pārai*, பெ. (n.) பெரும்பனிக்கட்டி; large mass of ice. “வீழ்பனிப் பாறைகள்” (சீவக.1904.)

[பனி + பாறை]

**பனிப்பிரபை** *pani-p-pirabai*, பெ. (n.) நிலவு; moonlight. “பனிப்பிரபை யிட்டவித்தே” (குக்கயாகப்.482.)

[பனி + பிரபை]

பிரபை = skt

**பனிப்பு** *panippu*, பெ.(n.) 1. நடுக்கம்; agitation, trembling. “தேவர் மெய்ப்பனிப்புற” (கல்லா. முரு. துதி.) “தலைப்பனிப்பு” (திருவிளை. விருத்தகு.20.) 2. அச்சம் (பிங்.); fear.

[பனி → பனிப்பு]

**பனிப்புக் கட்டு-தல்** *panippu-k-kattu-*, செ.கு.வி. (v.i.) வருத்தமுண்டாக்குதல்; to strike of influence unfavourably, as cold.

[பனிப்பு + கட்டு-,]

**பனிப்புகட்டு** *pani-p-pugaṭṭu*, பெ. (n.) பனிகொட்டுகை (யாழ்.அக.); falling of dew.

[பனி + புகட்டு]

[பனி → பனிப்பு + கொட்டு → கட்டு]

**பனிப்புகார்** *pani-p-pugaṛ*, பெ. (n.) மூடுபனி; mist of dew, heze or fog. (சா.அக.)

[பனி + புகார்]

**பனிப்புழு** *pani-p-puḷu*, பெ. (n.) 1. கம்பளிப் பூச்சி; small grub, caterpillar, blight in vegetation in the dewy season. 2. சேற்றுப்புழு; a very small worm causing itching between the toes in the dewy season.

[பனி + புழு]

**பனிப்பூங்காரம்** *pani-p-pūṅgāram*, பெ. (n.) வெயிலுடன் கூடிய மந்தாரம்; mist or fog with sunshine.

[பனி + பூங்காரம்]

**பனிப்பூடு** *pani-p-pūḍu*, பெ. (n.) 1. பனிக்காலத்தில் முளைக்கும் பூடு; plants grown in the dew season. 2. தூய கங்கைநீர்;

a secret term for. பனிக்குடத்துநீர். 3. எள்ளுச் செடி; gingelly or sesamam plant. (சா.அக.)

[பனி + பூடு]

மறுவ. எள்

**பனிப்பெயர்தல்** *pani-p-peyardal*, பெ. (n.) பனிபெய்தல்; falling of dew.

[பனி + பெயர்தல்]

**பனிப்போர்** *pani-p-pōr*, பெ. (n.) நேஷயான மோதலாக வெளிப்படாத உட்பகை; cold war. “விளையாட்டு அமைச்சகத்துக்கும் விளையாட்டு வீரர்களுக்கும் இடையே பனிப்போர் துவங்கியிருக்கிறது”.

[பனி + போர்]

**பனிமப்பு** *pani-mappu*, பெ. (n.) பனிமேகம், பார்க்க; see *panḍmēgam*.

[பனி + மப்பு]

**பனிமலை** *panimalai*, பெ. (n.) இமயமலை; the Himalayas.

ம. பனிமல.

[பனி + மலை]

**பனிமனிதன்** *panimanidan*, பெ. (n.) அடர்ந்த முடி உடையதும் மாந்தனைவிடப் பெரியதும், இமயமலைப் பகுதியில் உலவுவதாக நம்பப்படுவதுமான உருவம்; yeti. “பனிமனிதனின் காலடிச் சுவடுகளைக் கண்டதாகப் பலர் கூறுகிறார்கள்”.

[பனி + மனிதன்]

மனிதன் = skt.

மாந்தன் = தமிழ்

**பனிமாசு** *paṇi-māśu*, பெ. (n.) பனிமேகம், (சீவக.2807, உரை) பார்க்க; see *paṇi-mēgam*.

[பனி + மாசு]

**பனிமுகில்** *paṇi-muḡil*, பெ. (n.) பனிமேகம் (சீவக. 2807.) பார்க்க; see *paṇi-mēgam*.

[பனி + முகில்]

**பனிமேகம்** *paṇi-mēgam*, பெ. (n.) வெண்மேகம்; light rainless cloud in the dewy season.

[பனி + மேகம்]

**பனிமேய்ச்சல்** *paṇi-mēyccaḷ*, பெ. (n.) 1. காலை மேய்ச்சல்; grazing of animals in early mornings. 2. அளவுக்கு மிஞ்சி சிற்றின்பம் நுகர்கை; enjoying sensual pleasures to satiety.

[பனி + மேய்ச்சல்]

**பனிமை** *paṇimai*, பெ. (n.) இந்துப்பு; sindh salt an impure sodium chloride. (சா.அக.)

**பனிமொந்தன்** *paṇi-mondaṇ*, பெ. (n.) வாழைவகை; a kind of plantain.

[பனி + மொந்தன்]

**பனிமொழி** *paṇi-moḷi*, பெ. (n.) இனிய மொழியுடைய பெண். (காரிகை, உறுப். 18.); woman, as speaking sweet words.

[பனி + மொழி]

**பனியடித்தல்** *paṇi-y-aḍittal*, பெ. (n.) பனிப் பெயர்தல் பார்க்க; see *paṇi-p-peyardal*.

[பனி + அடித்தல்]

**பனியவரை** *paṇi-y-avarai*, பெ. (n.) பனியால் முதிரும் அவரை; country bean brought to perfection by dew fall. (சா.அக.)

[பனி + அவரை]

**பனியெதிர்பருவம்** *paṇi-y-edir-paruvam*, பெ. (n.) சிலை (மார்கழி) சுறவ (தை) மாதங்களாகிய முன்பனிப் பருவம் (தொல்.பொ.7.); season comprising the two months, mārgaḷi, and tai, when dew falls during the early part of the night.

[பனி + எதிர் + பருவம்]

**பனியொடுக்கம்** *paṇi-y-oḍukkam*, பெ. (n.) பெரும்பனி வீழ்கை; the fall of heavy dew.

[பனி + ஒடுக்கம்]

**பனிவரகு** *paṇi-varagu*, பெ. (n.) வரகுவகை; common millet.

[பனி + வரகு]

**பனிவெடி** *paṇi-veḍi*, பெ. (n.) பனிவெடிப்பு, பார்க்க; see *paṇi-veḍippu*.

[பனி + வெடி]

**பனிவெடிப்பு** *paṇi-veḍippu*, பெ. (n.) 1. பித்தவெடிப்பு; chaps, cracked foot, fissured foot. 2. பனியாற் கைகால்களில் உண்டாகும் புண்; chilblain.

[பனி + வெடிப்பு]

**பனிற்று-தல்** *paṇirru-*, செ.குன்றாவ். (v.t.) தூவுதல்; to shed. “குருதி பனிற்றும் புலவுக் களத்தோனே” (பதிற்றுப்.57,3.)

[பனி → பனிற்று-]

**பனுக்கு-தல்** *panukku-*, செ.குன்றாவி. (v.t.) துளித்தல் (யாழ்ப்ப.); to sprinkle, moisten by sprinkling.

[பனுக்கு → பனுக்கு-]

**பனுவல்** *panuval*, பெ. (n.) 1. நல்லதாக ஆக்கப்பட்ட பஞ்சு; toused cotton. “பருத்திய் பெண்டின் பனுவலின்” (புறநா. 125.) 2. பஞ்சிநூல். (சூடா.); cotton thread. 3. சொல்; word; discourse. “மெய்யறி பனுவலின்” (தொல்.சொல்.90.) 4. பாட்டு; stanza, musical composition. “வரிநவில் பனுவல்” (புறநா. 135.) 5. நூல்; treatise on scientific subjects. “பனுவற் றுணைவு” (குறள்,21.) 6. கேள்வி; learning through oral instruction. “செவிமுதல் வித்திய பனுவல்” (புறநா. 237.) 7. ஆராய்ச்சி; research. “பனுவ னுண்ணூ னடையுளாரீ” (சீவக. 464.) 8. கல்வி (பிங்.); learning.

[பன்னு → பனுவல்]

**பனுவல் வாழ்த்து** *panuval vāttu*, பெ. (n.) ஒரு நூலைப் புலவர் புகழ்தலைக் கூறுந்துறை (மாறனலங்.84,102.); a theme in which an author's work is eulogised.

[பனுவல் + வாழ்த்து]

**பனுவல் வென்றி** *panuval venri*, பெ. (n.) பிற நூல்களினும் ஒரு நூல் சிறப்புடைத் தெனக் கூறுந் துறை (மாறனலங்.198,477.); a theme which declares the superior merits of a treatise over others.

[பனுவல் + வென்றி]

**பனுவலாட்டி** *panuval-āṭṭi*, பெ. (n.) கலைகளின் தெய்வமாகிய கலைமகள் (பிங்.); kalaimagal, as goddess of sciences.

[பனுவல் + ஆட்டி]

‘ஆட்டி’ பெண்பாலீறு.

**பனுவ-தல்** *panuvu-*, செ.குன்றாவி. (v.t.) சொல்லுதல்; to say, utter. “பனுவமா பனுவீ” (தேவா. 818,6.)

[பன்னு → பனுவ-]

**பனை** *panai*, பெ. (n.) 1. மரவகை; palmyra-palm. “இரும்பனை வெண்டோடு மலைந் தோனல்லன்” (புறநா.45.) “தாலப்புல்லின் வால்வெண் தோட்டு” (சிலப். 16:15:17) 2. ஒரு பேரளவு; a large measure, opp. to tinaḷ. “பனையெ னளவும்” (தொல்.எழுத்.169.) 3. (17வது) பனை விண்மீன் (அனுடம்) the 17th nakshatra. “ஒங்கும் பனை துளங்கொளி பூரட்டாதி” (இலக்.வி.791.) 4. மூன்று விரல நீளம் வளர்வதும் கறுப்பு நிறமுள்ளதுமான நன்னீர் மீன் வகை; a fresh water fish, rifle green, attaining 3 in. in length. “சுனையிற் பனைமீன்” (கம்பரா. கடறாவு. 50.)

க-பனெ, மபன.

[பல் → பள் → பனை]

‘பனை ஏறியும் பாளைதொடாது இறங்கினாற்போல். (பழ.)

‘பனை ஏறி விழுந்தவனைக் கடாஏறி மிதித்ததுபோல். (பழ.)

‘பனையின் நிழலும் நிழலோ, பகைவர் உறவும் உறவோ? (பழ.)

‘பனையில் இருந்து விழுந்தவனைப் பாம்பு கடித்ததுபோல் (பழ.)

‘பனை வெட்டின தூத்திலே கழுதை வட்டம் போட்டது போல். (பழ.)

மறுவ. பெண்ணை கரும்புறம்

தாலம் புல்

தாலப்புல் நீலம்

புற்றாளி கருந்தாளி

போந்தை

போந்து

புற்பதி

தாளி

## பனைமரத்தின் வகைகள்

1. ஆண்பனை
2. பெண் பனை
3. கூந்தற்பனை - உடலற்பனை, ஈரம்பனை
4. தாளிப்பனை - குடைப்பனை
5. குமிதிப்பனை
6. சாற்றுப்பனை
7. ஈச்சம் பனை
8. ஈழற்பனை
9. சீமைப்பனை
10. ஆதம்பனை
11. திப்பிலிப்பனை
12. கிச்சிலிப்பனை
13. இளம்பனை
14. கூறைப்பனை
15. இடுக்குப்பனை
16. தாத்ப்பனை
17. காந்தம் பககாண்டம் பனை
18. பாக்குப் பனை
19. ஈரம் பனை
20. சீனப்பனை
21. ஏறுபனை
22. செம்பனை

‘பனைமரத்திற்கு நிழல் இல்லை;  
பசித்தவனுக்கு முறை இல்லை’. (பழ.)

‘பனைமரம் ஏறுகிறவனை எதுவரையும்  
தாங்கலாம்?’ (பழ.)

‘பனை மரத்தின் கீழிருந்து பாலைக்  
குடித்தாலும், கள்ளைக் குடித்தான்  
என்பார்கள்’. (பழ.)

அடையாளந் தெரிய முடியாத  
பனைவகைகள்.

1. அலாம் பனை
2. கொண்டைப் பனை
3. ஏரிலைப் பனை
4. ஏசுறுப் பனை
5. காட்டுப் பனை
6. கதலிப் பனை
7. வலியப் பனை
8. வரதப் \*பனை
9. அலகுப் பனை
10. நிலப்பனை

**பனைக்காரல்** *paṇaikkāral*, பெ. (n.) ஒரு  
வகைக் காரல்மீன்; a kind of fish. (சா.அக.)

[பனை + காரல்]

**பனைக்குருவி** *paṇai-k-kuruvi*, பெ. (n.)  
ஐவிரல் நீளமும், சாம்பல் நிறமும் மேற்புறம்  
வழுவழப்பும் இறகுபக்கமும் வால்பக்கமும்  
கருப்பு நிறமுடைய பனைமரத்துக் குருவி;  
palmyra sparrow of five inches long, outside  
wholly glassy and ashy brown, darker on  
wings and tail. So called from its frequenting  
the palmyra trees. (சா.அக.)

[பனை + குருவி]

**பனைக்கொடியோன்** *paṇai-k-kodiyōṇ*,  
பெ. (n.) 1. பனையைக் கொடியாகவுடையவன்  
(பலராமன்) (புறநா.56.); lit, one having the  
palmyra for his ensign. 2. வீடுமன் (பாரத.  
மூன்றாம்போ. 24.); bhīṣma.

[பனை + கொடியோன்]

**பனைக்கோரை** *paṇai-k-kōrai*, பெ. (n.)  
கோரைவகை; a kind of sedge.

[பனை + கோரை]

**பனைச்சாரல்** *paṇai-c-cāral*, பெ. (n.) ஒரு  
வகைச் சாரல் மீன்; a kind cāral fish. (சா.அக.)

[பனை + சாரல்]

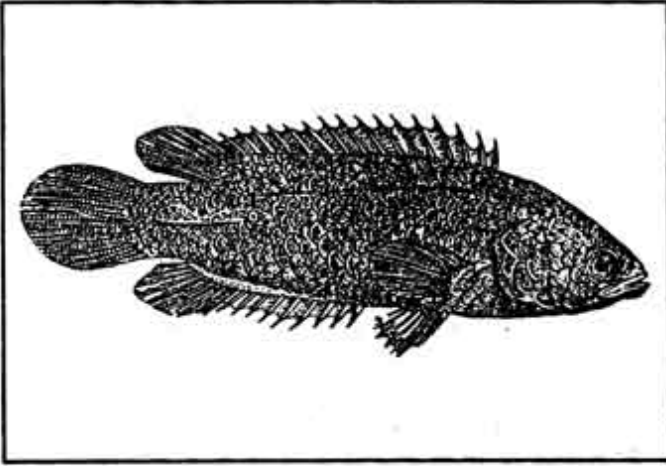

**பனைச்சை** *paṇaiccai*, பெ. (n.) காட்டத்தி; wild  
fig.

**பனைசதி** *paṇai-śati*, பெ. (n.) அரசு  
(வைத்திய.); peepul tree.

**பனைதி** *paṇaiti*, பெ. (n.) அரசு மரம்; peepul  
tree. (சா.அக.)

**பனைநாடு** *paṇai-nāḍu*, பெ. (n.) கடல்  
கொள்ளப்பட்ட ஒரு தென்றமிழ் நாடு  
(தொல்.பொ.650.உரை.); a portion of the  
southern Tamil country have been sub-  
merged.

[பனை + நாடு]

**பனைநார்** *paṇai-nār*, பெ. (n.) பனை  
மட்டையிலிருந்து எடுக்கப்படும் நார்; fibre of  
the stern of the palmyra leaf.

ம. பனைநார்.

[பனை + நார்]

**பனைநிழல்** *paṇai-niḷal*, பெ. (n.) 1. பனை  
மரத்தின் நிழல்; shadow of a palmyra tree.  
2. அருநிழல்; scarcity of shadow.  
“பனைநிழலும் நிழலோ? பகைவர் உறவும்  
உறவோ” (பழ.)

**பனைநுங்கு** *paṇai-nuṅgu*, பெ. (n.) நுங்கு  
பார்க்க; see *nuṅgu*.

[பனை + நுங்கு]

**பனைப்பாட்டம்** *paṇai-p-pāṭṭam*, பெ. (n.)  
பனைமரக்குத்தகை; lease of palmyra trees.

[பனை + பாட்டம்]

**பனைப்பால்** *paṇai-ppāl*, பெ. (n.) பனைநீர்;  
palmyra toddy. (சா.அக.)

[பனை + பால்]

**பனைப்போழ்** *paṇai-p-pōḷ*, பெ. (n.) பனைநீர்  
பார்க்க; see *panandōḍu*. “பனைப்போழ்  
செளி” (புறநா.22.)

[பனை + போழ்]

**பனைமடல்** *paṇai-maḍal*, பெ. (n.)  
1. பனைநீர்; young stem of the palmyra  
leaf. 2. பனையோலை; palmyra leaf; olā.

[பனை + மடல்]

‘பனை மட்டையில் மழை பெய்தது போல்’  
(பழ.)

**பனைமரச்சம்பா** *paṇai-mara-c-cambā*, பெ. (n.) மூன்று திங்களில் விளையும் சம்பா நெல்வகை; a kind of cambā paddy that matures in three months.

[பனை + மரம் + சம்பா]

**பனைமீன்<sup>1</sup>** *paṇai-mīṇ*, பெ. (n.) எட்டரை விரல நீள வளர்ச்சியும் கறுப்பு நிறமும் உள்ள மீன்வகை; climbing-fish, rifle green, attaining 8 1/2 in in length. “பனைமீன் வழங்கும் வளைமேய் பரப்பின்” (மதுரைக். 375.)

மறுவ: பனைக்காரல்.

[பனை + மீன்]

**பனைமீன்<sup>2</sup>** *paṇaimīṇ*, பெ. (n.) பெருமீன் வகை; whale.

[திமிங்கிலம். இதனை இன்றும் புதுவை வாழ்நர் பனைவாளை, உறவி என்பர். (சங். நூல். மீன்கள்.)]

**பனைமுகரி<sup>1</sup>** *paṇaimugari*, பெ. (n.) உடல் காய்ந்து, கறுத்து, உடம்பும் கழுத்தும் வீங்கிப் பிதற்றலோடு இசிவுநோய் சூணும் ஒரு வகைச் சிறிய அம்மைநோய்; a kind of small pox attended with moderate fever and swelling of the body and neck renders the body black and sometimes delirium follows. (சா.அக.)

**பனைமுகரி<sup>2</sup>** *paṇaimugari*, பெ. (n.) மடங்கல் (ஆவணி) மாதத்தில் விதைக்கப்பட்டு நான்கு திங்களில் விளையும் நெல்வகை; a kind of paddy, sown in āvaṇi, and maturing in four months.

[பனை + முகரி]

**பனைமுகரியம்மன்** *paṇai-mugari-y-amman*, பெ. (n.) அம்மைவகை; confluent variety of small-pox.

[பனை + முகரி + அம்மன்]

**பனைமுகிழ்** *paṇaimugiḷ*, பெ. (n.) நுங்குக்காயின் மேற்றோடு; integument or envelope of the young palmyra fruit.

[பனை + முகிழ்]

**பனைமூக்கன்** *paṇaimūkkaṇ*, பெ. (n.) நெல்வகை; a kind of paddy. “நிறக்கும் பனை மூக்க னென்றும்” (நெல்விடு.185)

[பனை + மூக்கன்]

**பனைமூக்காரன்** *paṇaimūkkāraṇ*, பெ. (n.) நெல்வகை; a kind of paddy.

[பனை + மூக்கு + காரன்]

**பனையடைப்பு** *paṇai-y-aḍaiṇṇu*, பெ. (n.) பனங்காடு(யாழ்ப்.) பார்க்க; see *paṇaṅkāḍu*.

[பனை + அடைப்பு]

**பனையன்** *paṇaiyaṇ*, பெ. (n.) 1. மீன்வகை; a kind of fish. 2. பனை விரியன் என்னும் அம்மை வகை; a most malignant variety of small-pox or cholera.

மறுவ. கொடுவாரி நோய்.

ம. பனையன்.

[பனை → பனையன்]

**பனையன் தேளி** *paṇayaṇṭēḷi*, பெ. (n.) பனையேறிக் கெண்டை பார்க்க; see *paṇaiyērikenḍai*.

[பனையன் + தேளி]

**பனையிடுக்கு - தல்** *panai-y-idukku-*,  
5. செ.கு.வி. (V.i.) 1. சாறு வழியும்படி பனம்  
பாளையை நசுக்குதல்; to press the palmyra  
flower - stem to make its juice flow.  
2. கள்ளிறக்குதல்; to draw toddy.

[பனை + இடுக்கு-,]

**பனையிதக்கை** *panai-y-idakkai*, பெ. (n.)  
பனைமுகிழ் பார்க்க; see *panaimugil*.  
“இரும்பனை யிதக்கையி னொடியும்”  
(அகநா.365.)

[பனை + இதக்கை, இதக்கை = மேற்றோடு]

**பனையூசல்** *panai-y-ūśal*, பெ. (n.)  
பனைமரங்களிற் கட்டி ஆடப்பெறும் ஊசல்; a  
swing suspended between palmyra trees.  
“மடற்பனை யூசலொடு” (பெருங். உஞ்சைக்.  
40,59.)

[பனை + ஊசல்]

**பனையூர்** *panaiyūr*, பெ. (n.) தஞ்சாவூர்  
மாவட்டத்து அமைந்துள்ள ஓர் ஊர்; a place  
name in Thiruvārur Dt.

(திருப்பனையூர் என்ற இத்தலம் இன்று  
திருவாரூர் மாவட்டத்தில் உள்ளது. பனை  
காரணமாக எழுந்த ஊர்ப்பெயர் இது.  
தலமரமும் பனையாக அமைகிறது.

‘திருப்பனையூரில் விருப்பன் ஆகியும்’ என  
மாணிக்கவாசகர் வாசகம் இவ்வூரைச்  
சுட்டுகிறது. (கீர்த் - 87). சம்பந்தர், சுந்தரர்  
இருவரும் இத்தலத்தைப் பாடுகின்றனர்.

“கண்ணின் நெழு சோலையில் வண்டு  
பண்ணின் றொலி செய் பனையூரே” (37-2)

“பொறையார் மிகுசீர் விழமல்கப்  
பறையா ரொலிசெய் பனையூரே” (37-5)  
எனச் சம்பந்தரும்,

“மாடமாளிகை கோபுரத் தொடு மண்டபம்  
-வளரும் வளர் பொழில்  
பாடல் வண்டறையும் பழனத் திருப்பனையூர்”  
(87-1)

“செங்கண் மேதிகள் சேடெறிந்து  
தும்படிதலிற் சேலினத் தொடு  
பைங்கண் வாளைகள் பாய் பழனத்  
திருப்பனையூர்” (87-3)

எனச் சுந்தரரும் இவ்வூர் வளம்  
பாடுகின்றனர்.

சேக்கிழார் ‘வள மல்கிய சீர்த் திருப்பனையூர்’  
(ஏயர்.54) எனக் காட்டுகின்றார்.)

**பனையேறி<sup>1</sup>** *panai-y-ēri*, பெ. (n.) ஒருவகைக்  
கெண்டைமீன்; a fish called climbing perch.  
(சா.அக.)

மறுவா கல் கொறுக்கை,  
வெள்ளைச் சாண்டுவா,  
கொடுவாய்.

[பனை + ஏறி]

(இம்மீனின் சிலுவாய் மாறுபட்டு  
அமைந்திருப்பதால் நீரிலும் நிலத்திலும் வாழும்  
இயல்பினது எனச் சா.அக. கூறும்.)

**பனையேறி<sup>2</sup>** *panai-y-ēri*, பெ. (n.)  
1. பனையேறுஞ் சாணார்ச் சாதி; sāṇār whose  
occupation is palmyra tapping.  
2. பாம்புவகை; noeturnal, dipsadidae.  
3. பனைவிரியன் என்னும் பாம்பு வகை; a kind  
of snake. 4. பனைமீன் பார்க்க; see *panai-*  
*mīṇ*. 5. பனைவாரி என்னும் கொடுவாரி நோய்;  
a dangerous kind of small-pox.

ம. பனையேறி.

[பனை + ஏறி]



பனையேறிக் கெண்டை *paṇai-y--ēri-k-keṇḍai*, பெ.(n.) குளம், குட்டை முதலிய நன்னீர்களிலும் கழிமுகங்களிலும், கழிமுகத் தீவுகளிலும் வாழ்வதுமான சிறுமீன் வகை. ஒன்பது விரல்நீளம் வரையில் வளரக்கூடியது. a back water, and fresh water fish attaining a in, in length.

மறுவ. சென்னல் பனையன்தேளி

[பனை + ஏறி + கெண்டை]

பனையேறு - தல் *paṇaiyēru-*, 5. செ.கு.வி. (v.i.) கள் இறக்கும் குறிப்பிட்ட இனத்தார் செய்யும் தொழில்; an occupation of certain castes.

[பனை + ஏறு-]

பனைவட்டு *paṇaivattu*, பெ. (n.) பனைவெல்லம், பார்க்க; see *paṇai vellam*.

[பனை + வட்டு]

பனைவடலி *paṇaivaḍali*, பெ. (n.) இளம்பனை; young palmyra.

[பனை + வடலி]

பனைவாரி *paṇaivāri*, பெ. (n.) பெரியம்மை வகை; a dangerous form of small-pox.

[பனை + வாரி]

பனைவாரை *paṇai-vārai*, பெ. (n.) பனஞ்சாத்து; split palmyra.

[பனை + வாரை]

பனைவாழை *paṇaivālai*, பெ. (n.) அடுக்கு வாழை; the tallest among the plantain, trees with punches in ascending order; this is common in malabar. (சா.அக.)

[பனை + வாழை]

பனைவாளை *paṇaivālai*, பெ. (n.) திமிங்கலம் whadle. (பனைமீன் எனச் சொல்லப்படும் திமிங்கலத்தைப் புதுவை மீனவர் 'பனைவாளை' என்பர். (புதுவை.மீனவ.)

பனைவிரியன் *paṇai-viriyān*, பெ. (n.) கொடிய நஞ்சுடையதும் கடித்தால் கொடிய இறப்பை ஏற்படுத்துவதும், வயல், குடிசை, வீடு, சன்னலோரம் ஆகிய இடங்களில் வாழ்வதும் ஆகிய ஒரு வகை விரியன் பாம்பு; a kind of viper called - palmyra viper. (krait) (சா.அக.)

[பனை + விரியன்]

பனைவெட்டு *paṇai-veṭtu*, பெ. (n.) பனைவெல்லம், பார்க்க; see *paṇaivellam*

[பனை + வெட்டு]

பனைவெல்லம் *paṇai-vellam*, பெ. (n.) பனஞ்சாற்றைக் காய்ச்சியெடுக்கும் வெல்லம்; jaggery, coarse sugar made of palmyra sap "பனை வெல்லம் சேர்த்த தேநீர் உடலுக்கு நல்லது"

[பனை + வெல்லம்]

## ‘பா’

பா<sup>1</sup> *pā*, பெ. (n.) பகரமெய்யும் (பு) ஆகார உயிரும் (ஆ) சேர்ந்து பிறந்த உயிர்மெய்யெழுத்து; the compound of ‘பு’ and ‘ஆ’

பா<sup>2</sup>-த்தல் *pā-*, 4. செ.குன்றாவி (v.t.) பகுத்தல்; to divide, distribute. “பாத்துண்பதுமிலா” (திருநாற்.89)

“பாத்தூண் மரீஇ யவனைப் பசியென்னும் தீப்பிணி தீண்டல் அரிது” (திருக்குறள். 227.)

“தம்மில் இருந்து தமதுபாத்து உண்டற்றால் அம்மா அரிவை முயக்கு” (திருக்குறள். 1107)

“பழியஞ்சிப் பாத்தூண் உடைத்தாயின் வாழ்க்கை வழி யெஞ்சல் எஞ்ஞான்றும் இல்” (திருக்குறள். 44.)

[பகுத்தல் → பாத்தல்]

பா<sup>3</sup>-தல் *pā-*, 4. செ.குன்றாவி (v.t.) பகுத்தல்; to divide, distribute.

[பகுத்தல் → பாத்தல் → பா-;]

பா<sup>4</sup> *pā*, பெ. (n.) பாட்டு, செய்யுள்; poem, verse (written according to the roles of metre. “வெண்பா, ஆசிரியப்பா, கலிப்பா, வஞ்சிப்பா என்னும் நால்வகைப் பாக்கள்”. “பாவேந்தர் என்னும் பட்டம்.” சேட்புலத்திருந்த காலத்தும் ஒருவன் எழுத்தும் சொல்லும் தெரியாமற் பாட மோதூங்கால் அவன் சொல்லுகின்ற செய்யுளை விகற்பித்து இன்ன செய்யுளென்று உணர்தற் கேதுவாகிப் பரந்து பட்டுச் செல்வதோர் ஓசை. (பேரா.தொல். பொருள்.313). பாவென்றது சேட்புலத்திருந்து சொல்லும் பொருளும் தெரியாமல் ஒருவன் கூறியவழியும் இஃது இன்ன செய்யுளென்று அறிவதற்கு ஏதுவாகிப் பரந்து படச் செய்வதோர் ஓசை (நச்சு.தொல். செய்.1).

பா<sup>5</sup> *pā*, செ.கு.வி. (v.i.) 1. பரப்பு; expanse. “பாவடி யானை” (புறநா.233) 2. தேர்த்தட்டு (அரு.நி.); the central platform of a chariot. 3. பாட்டு; verse, stanza, poem. “அத்தொடை பாவி நடத்தலிற் பாவே” (இலக்.வி.711) 4. கைமரம்; rafter. “பழுவெலும்பினி பாவடுக்கியே” (கலிங்.87) 5. நெசவுப்பா; warp. “பாவிடையாடு குழல்” (திருவாச.24,8) 6. பஞ்சி நூல் (சூடா); cotton thread. 7. நிழல் (யாழ்.அக.); shadow. 8. கடிகாரவூசி (யாழ்.அக.); gnomon or needle of a sun-dial.

[பாவு → பா.]

பா<sup>6</sup> *pā*, பெ. (n.) 1. காப்பு; protection. “பன்னு பாவென்ற தூய்மை பருகுதல் காப்புங் கூறும்” (காஞ்சிப்பு.திருவேகம்.48) 2. பருகுகை (காஞ்சிப்பு. திருவேகம்.48); drinking.

பா<sup>7</sup> *pā*, பெ. (n.) 1. தூய்மை; purity, holiness. “பன்னு பாவென்ற தூய்மை” (காஞ்சிப்பு. திருவேகம்.48) 2. அழகு (யாழ்.அக.); beauty.

பா<sup>8</sup> *pā*, பெ. (n.) 1. பாம்பு; snake. 2. பூனைக்காலி; cowhage.

பாக்கட்டிக்கப்பல் *pājjatti-k-kappal*; பெ. (n.) சிறு கப்பல் (குஞ்சை.மீனவ.); small fishing boat.

[பாய்கட்டிக்கப்பல் → பாக்கட்டிக்கப்பல்]

பாக்கட்டு-தல் *pā-k-kattu*, 5. செ.கு.வி.(v.i.) நெசவுப்பாவில் அற்ற இழையை இணைத்தல்; to join the broken threads of the warp (weav.).

[பா+ கட்டு-;]

**பாக்கடிக்கும்நேரம்** *pākkadikkum nēram*, பெ. (n.) பாக்குக்கடிக்கும் நேரம் பார்க்க; see *pākku-k-kadikkum-nēram*. (சா.அக.)

[பாக்குக்கடிக்கும் நேரம் → பாக்கடிக்கும் நேரம்]

**பாக்கம்<sup>1</sup>** *pākkam*, பெ. (n.) 1. நெய்தல் நிலத்தூர்; sea-side village. “கொழும்பல் குடிச் செழும் பாக்கத்து” (பட்டினப்.27) 2. ஊர்; town. village. “கட்கொண்டிக் குடிப் பாக்கத்து” (மதுரைக்.137) 3. அரசனிருப்பு (பதிற்றுப்.13, 12,உரை); royal residence.

[பகு-பக்கம் → பாக்கம்]

**பாக்கம்<sup>2</sup>** *pākkam*, பெ. (n.) சிறுமூட்டை; small bundle. “ஆமணக்கங்கொட்டை வண்டி ஒன்றுக்குக் காசு பத்தும் பொதி ஒன்றுக்குக் காசு அரையும் பாக்கம் ஒன்றுக்குக் காசு காலும்” (S.I.I.viii,232)

[பொக்கம் → பாக்கம்]

**பாக்கல்** *pākkal*, பெ.(n.) பாவுகல் (யாழ்.அக.); paving stones, slabs for flooring.

மறுவ. பரவுகல், பாக்கல்லு.

[பா<sup>4</sup> → பாக்கல்] [பாவுகல் → பாக்கல்]

**பாக்கழி<sup>1</sup>** *pākkali*, பெ. (n.) மருத யாழ்த் திறன்களுள் ஒன்று (பிங்.); a secondary melody type of marudam class.

[ஒருகா: பாக்கம் → பாக்கழி]

**பாக்கழி<sup>2</sup>** *pākkali*, பெ. (n.) நெசவு நூல்(இ.வ.); yarn.

[பா<sup>4</sup> → பாக்கழி]

**பாக்களவு** *pkkalavu*, பெ. (n.) சிற்றளவு; an insignificant quantity.

[பாக்கு + அளவு]

**பாக்கன்<sup>1</sup>** *pākkan*, பெ. (n.) செம்படவன்; fisherman.

**பாக்கன்<sup>2</sup>** *pākkan*, பெ. (n.) 1. பூனை (திவா.); cat. 2. காட்டுப்பூனை (பிங்.); wild cat.

[பா → பாக்கம்]

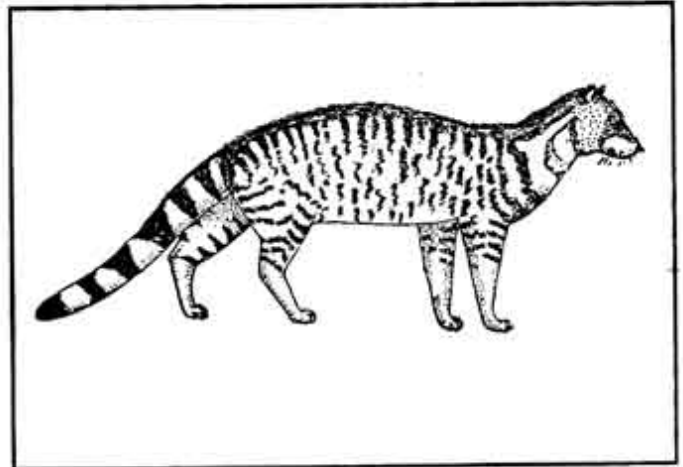

**பாக்கால்** *pākkāl*, பெ. (n.) பாக்கானூல் பார்க்க; see *pā-k-kānūl*.

ம. பாக்கால்.

**பாக்கானூல்** *pā-k-kānūl*, பெ. (n.) நெசவுப்பாவில் நெய்த பிறகு அச்சில் எஞ்சிய நூல்; surplus thread in weaver's chain while putting it into the loom.

[பா<sup>4</sup> + கால்<sup>1</sup> + நூல்]

**பாக்கியச்சீட்டு** *pākkiya-c-ciṭṭu*, பெ. (n.) ஆகூழ்ச்சீட்டு; lottery.

[பாக்கியம் + சீட்டு]

**பாக்கியசாலி** *pākkīyśāli*, பெ. (n.)  
நல்வினையாளன்; fortunate, blessed person.

[பாக்கியம் + சாலி]

**பாக்கியத்தானம்** *pākkīya-t-tānam*, பெ. (n.)  
பிறப்போரை இடத்திற்கு ஒன்பதாவதும்  
பாக்கியத்தைக் குறிப்பதுமான இடம்; (Astrol.)  
the ninth house from the ascendant,  
regarded as the sign of prosperity.  
“குருத்தான பாக்கியத் தானவாதி”  
(வீமே.உள்.263)

[பாக்கியம் + skt. ஸ்தானம் > த. தானம்]

**பாக்கியம்** *pākkīyam*, பெ. (n.) 1. நல்லூழ்;  
lot, destiny. 2. நல்வினை; happy destiny,  
good fortune, auspicious fate. “அதனைப்  
பலரறியார் பாக்கியத்தால்” (குறள்,1141)  
3. செல்வம்; prosperity, riches.  
“ஞாலமுடையார் பெறுகுவர் பாக்கியமே”  
(சிவப். பிர. சிவஞான. கலம்.51) 4. பகல்  
15 முழுத்தங்களுள் பதினைந்தாவது (விதான.  
குணாகுண-73, உரை); the 15th of the 15  
divisions of day. 5. பாக்கியத்தானம்  
(வீமே.உள்.263.) பார்க்க; see *pākkīya-t-*  
*tānam*.

[பாக்கு → பாக்கு=பகுதி.பாக்கு → பாக்கியம்]  
மு.தா.104.

(பாக்கு என்னும் சொல்லை “bhag” என  
எடுத்தொலிப்பதனாலேயே அது  
வடசொற்போல் தோன்றுகிறது. இயம்  
என்பது ஓர் ஈறு ஒ.நோ. கண் →  
கண்ணியம் (மு.தா.) பண் → பண்ணியம்)

**பாக்கியம்<sup>2</sup>** *pākkīyam*, பெ. (n.) வடிநீர்  
(சங்.அக.); decoction infusion.

[பகு → (பாக்கு) → பாக்கியம்]

**பாக்கியலட்சுமி** *pākkīyalaṭcumi*, பெ. (n.)  
திருமகள்; the Goddess of wealth of fortune.

[பாக்கியம் + skt. lakshmi > த. இலக்குமி.  
லட்சுமி]

**பாக்கியவதி** *pākkīyavati*, பெ. (n.) நிறைந்த  
செல்வமுடையவள்; fortunate, blessed woman;  
wealthy woman.

[பாக்கியம் + skt. vati > வதி]

**பாக்கியவந்தன்** *pākkīyavandan*, பெ. (n.)  
பாக்கியவாளன் பார்க்க; see *pākkīyavālan*.

[பாக்கியம் + skt. vandan > த. வந்தன்]

**பாக்கியவாளன்** *pākkīyavālan*, பெ. (n.)  
நிறைந்த செல்வமுடையவன்; fortunate,  
blessed woman; wealthy man. “இப்பாடல்  
வல்லவர் பாக்கியவாளரே” (தேவா.866,11.)

[பாக்கியம் + ஆளன்]

**பாக்கியவான்** *pākkīyavān*, பெ. (n.)  
பாக்கியவாளன் பார்க்க; see *pākkīyavālan*.

**பாக்கியவீனம்** *pākkīyaviṇam*, பெ. (n.)  
போகூழ்; misfortune ill-luck, unhappiness.

[பாக்கியம் + skt. hīnam > த. ஈனம்]

**பாக்கியாதிபதி** *pākkīyādīpadi*, பெ. (n.)  
பாக்கியத்துக்குரிய ஒன்பதாம்  
வீட்டுக்குடையவன் (வீமே.உள்.264.உரை)  
(Astrol) the lord of the ninth house from the  
ascendant.

[பாக்கியம் + skt. atipathi > த. அதிபதி]

**பாக்கியாநுகூலம்** *pākkīyānukūlam*, பெ. (n.) செல்வப் பேற்றுக்குப் பயன்தருவது (யாழ்.அக.); that which conducive to prosperity.

[பாக்கியம் + *skt. anukūlam* > த. அநுகூலம்]

**பாக்கிலை** *pākkilai*, பெ. (n.) பாக்கு வெற்றிலை; areca-nut and betel leaf. “ஓயாது பாக்கிலை கொடுத்திடுவர் உற்றநாள் நான்காகிலோ” (குமரேச. சத.)

[பாக்கு + இலை]

**பாக்கு<sup>1</sup>** *pākku*, பெ. (n.) 1. அடைக்காய்; areca-nut. “பாக்கும் புணரார் பெரியாரகத்து” (ஆசாரக்.71) 2. கழுகு; areca-palm. “பாக்குத்தோப்பு” 3. பாக்குக்குப் மாற்றாகப் பயன்படும் பட்டையையுடைய ஒருவகைச் செடி; a hill shrub with yellow flowers, having a bark that is used as a substitute for areca-nut.

“பாக்காக இருந்த வரைக்கும் பையிலே இருந்தது- இப்போது தோப்பாகி விட்டது - நமக்கு அடங்குமா?”

“பாக்குக் கொடுத்தால் பந்தலிலே என்ன அலுவல்” (பழ.)

**பாக்கு<sup>2</sup>** *pākku*, பெ. (n.) 1. எதிர்கால வினையெச்ச ஈறு; suffix of a verbal derivative, signifying purpose. “உண்பாக்குச் சென்றான்” (நன்.343) 2. தொழிற்பெயர்ஈறு; ending of a verbal noun. “கரப்பாக்கு; “வேப்பாக்கு”. (குறள்.1127,1128).

[பாகு → பாக்கு] (செல்வி. 75 ஆனி. பக்.523.)

**பாக்குக்கக்கல்** *pākku-k-kakkal*, பெ. (n.) துப்பிய வெற்றிலை பாக்கு எச்சில்; chewed betel spit out.

[பாக்கு + கக்கல்]

**பாக்குக்கட்டு-தல்** *pākku-k-kattu*, செ.கு.வி. (v.i.) பாக்கை வைத்து விளையாடுதல்; to play with areca-nuts.

[பாக்கு + கட்டு-,]

**பாக்குக்கடிக்கும்நேரம்** *pākku-k-kadikkum nēram*, பெ. (n.) மிகக்குறுகிய காலம்; short space of time.

[பாக்கு + கடிக்கும் + நேரம்]

**பாக்குக்கண்** *pākku-k-kan*, பெ. (n.) பாக்கின் கண்; eye of an areca-nut.

[பாக்கு + கண்]

**பாக்குக்கல்** *pākku-k-kal*, பெ. (n.) ஒரு வகை பாறைக்கல்; a kind of rock. (சா.அக.)

[பாக்கு + கண்]

**பாக்குக்கன்று** *pākku-k-kanru*, பெ. (n.) கழுகுப் பதியம்; young plant of areca-palm.

[பாக்கு + கன்று]

**பாக்குக்கொடு-த்தல்** *pākku-k-kōdu-*, 4. செ.கு.வி (v.i.) பாக்கு வைத்-தல் பார்க்க; see *pākku-vai-*.

[பாக்கு + கொடு-,]



பாக்கு



பாதிரி



பாசாண பேதா

**பாக்குச்சத்து** *pāḱku-c-cattu*, பெ. (n.) பாக்கினின்று உருவாக்கும் ஒரு சிவந்த பொருள்; a brown red colouring matter obtained from areca nuts, known as arecard.

மறுவ: காகக்கட்டி.

[பாக்கு + skt. śattu > த. சத்து]

**பாக்குச்சாரம்** *pāḱku-c-cāram*, பெ. (n.)  
1. வெற்றிலை பாக்கு மென்றதனால் உண்டாம் சாறு; juice of areca-nut, betel etc.,  
2. பாக்குத் தம்பலம் பார்க்க (யாழ்.அக.); see *pāḱku-t-tambalam*. 3. கழிச்சலையும், வாய்நீரையும் வடிக்கும் தன்மையானதும், நாடி நடையை மெதுவாக்கும் தன்மையதுமாகிய எண்ணெய்ப் பொருள்; an oily and volatilebasic substance obtainable from arecanut-It is said to be a purgative and a sialogogue and to slow the pulse  
4. பாக்கை வேக வைத்து அதனினு வடிக்கும் சாரம்; essence of area nut derived by boiling it.

[பாக்கு + சாரம்]

**பாக்குச்சீவல்** *pāḱku-c-cīval*, பெ. (n.) பாக்கு வெட்டியாற் சீவப்பட்ட பாக்குத் துகள்; areca-nut parings.

[பாக்கு + சீவல்]

**பாக்குச்செதில்** *pāḱku-c-cedil*, பெ. (n.) பாக்குச் சீவல் பார்க்க; see *pāḱku-c-cīval*.

[பாக்கு + செதில்]

**பாக்குச்செதிள்** *pāḱku-c-cedil*, பெ. (n.) பாக்குச் சீவல் பார்க்க; see *pāḱku-c-cīval*.

[பாக்கு + செதிள்]

**பாக்குச்செருக்கல்** *pāḱku-c-cerukkal*, பெ. (n.) தூய்மையற்ற பாக்கை உட்கொள்வதனால் உண்டாகும் மயக்கம்; dizziness caused by chewing rotten areca-nuts.

[பாக்கு + செருக்கல்]

**பாக்குச்செருகல்** *pāḱku-c-cerugal*, பெ. (n.) பாக்குச்செருக்கல் பார்க்க; see *pāḱku-c-cerukkal*.

[பாக்கு + செருகல்]

**பாக்குட்டிக் கப்பல்** *pā-k-kuṭṭi-k-kappal*, பெ. (n.) சிறு கப்பல்; small fishing ship.

[பாய்கட்டிக்கப்பல் → பாக்குட்டிக் கப்பல்.]



**பாக்குணன்** *pāḱkuṇaṇ*, பெ. (n.) ஆற்றும் மருந்து; healing medicine. (சா.அக.)

**பாக்குத் தம்பலம்** *pāḱku-t-tambalam*, பெ. (n.) மென்று வெளியில் துப்பப்பட்ட வெற்றிலை பாக்கு; chewed betel spit out.

[பாக்கு + தம்பலம்]

**பாக்குத்துவை-த்தல்** *pākku-t-tuvai-*, 4. செ.கு.வி. (v.i.) மெல்லுதற்குத் தகுதியாகப் பாக்குரலில் வெற்றிலைப் பாக்கை இடித்தல்; to pound together areca-nut, betel, etc. in a small mortar.

[பாக்கு + துவை-,]

**பாக்குப்பட்டை** *pākku-p-paṭṭai*, பெ. (n.) 1. கமுகமட்டையின் விரிந்த அடிப்பாகம்; lower part of the leaf stalk of the arca-palm. 2. செடிவகை; johnswort *koḍaikkāṇal* shrub.

[பாக்கு + பட்டை]

**பாக்குப்பறித்தல்** *pākku-p-parital*, பெ. (n.) மணமகளைக் காதலித்த மற்றொருவன் மணமகன் முதலியோரை அவமதிக்க, திருமண வீட்டில் மணமகனைச் சேர்ந்தவர் வைத்திருக்கும் தம்பலத்தை வலியப் பிடுங்குகை; snatching of the betel-nut from the bridegroom's party by his rival at the bride's house, deemed an insult.

[பாக்கு + பறித்தல்]

**பாக்குப்பனை** *pākku-p-paṇai*, பெ. (n.) பாக்குமரம்; arecapalm. (சா.அக.)

[பாக்கு + பனை]

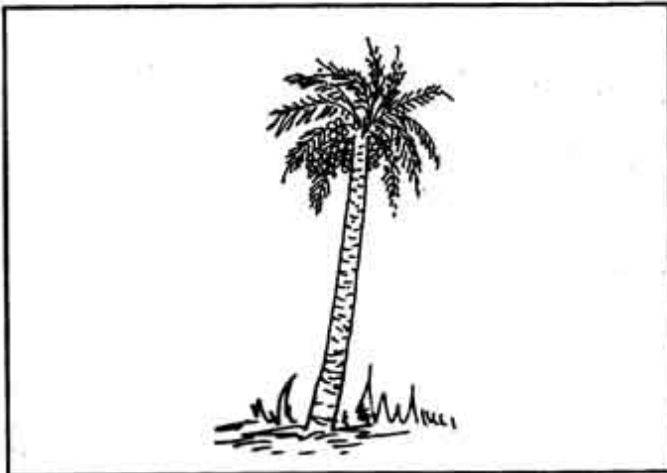

**பாக்குப்பாளை** *pākku-p-pāḷai*, பெ. (n.) பாக்கு மரத்தில் பூவைக் கொண்டிருக்கும் மடல்; flower sheath or spathe of the areca-palm.

[பாக்கு + பாளை]

**பாக்குப்பிடி-த்தல்** *pākku-p-piḍi*, 4. செ.குன்றாவி. (v.t.) 1. பிறனுக்குத்தீங்குண்டாம்படிச் சூழ்ச்சி செய்தல்; to contrive to entangle another in some danger. “அவனைப் பாக்குப் பிடிக்கிறான்” 2. குறைத்து விடுதல்; to diminish, encroach upon. “கூலியைப் பாக்குப் பிடிக்கக் கூடும்” (பாக்கை வெட்டுவதற்குப் பாக்கு வெட்டியின் வாயில் வைத்துப் பிடி).

[பாக்கு + பிடி-,]

**பாக்குப்பிளவு** *pākku-p-piḷavu*, பெ. (n.) 1. பாக்குத் துண்டு; slice of areca-nut. 2. பாதியாக வெட்டப்பட்ட பாக்கு; sized areca-nut.

[பாக்கு + பிளவு]

**பாக்குப்பை** *pākku-p-pai*, பெ. (n.) வெற்றிலைபாக்கு இடும் பை; betel pouch.

[பாக்கு + பை]

**பாக்குப்போல்சீவல்** *pākku-p-pōlcīval*, பெ. (n.) பாக்கைச் சீவுமாறு போலச் சீவுதல்; to slice the arecanut.

[பாக்குப்போல் + சீவுதல்]

**பாக்குமட்டை** *pākku-maṭṭai*, பெ. (n.) 1. பாக்கு மரத்தில் உண்டாகும் மட்டை; the leaf-stalk of the areca-palm. 2. பாக்குப் பட்டை; see *pākku-p-paṭṭai*. ‘பாக்கு



மட்டையினால் பயன்கொளும்பொருட்கள் செய்து பயன்படுத்துதல் சுற்றுப்புறச் சூழலுக்கு நல்லது.

[பாக்கு + மட்டை]

பாக்குமரம் *pākkumaram*, பெ. (n.) கமுகமரம்; area nut tree.

[பாக்கு + மரம்]

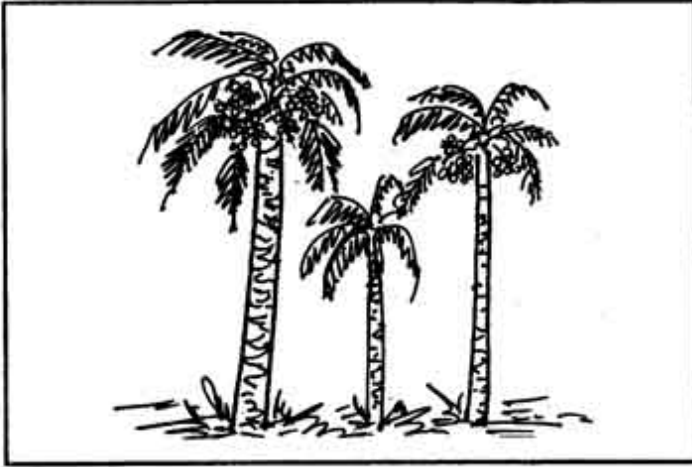

பாக்குரல் *pākkural*, பெ. (n.) தம்பலமிடிக்கும் கையுரல்; small mortar in which betel and areca-nut are mashed.

[பாக்கு + உரல்]

பாக்குரற்கல் *pākkuraṅkal*, பெ. (n.) பாக்குரல் பாக்கல்; see *pākkural*.

[பாக்கு + உரல் + கல்]



பாக்குவெட்டல் *pākku-veṭṭal*, பெ. (n.) பாக்குத் துண்டு; slice of areca-nut.

[பாக்கு + வெட்டல்]

பாக்குவெட்டி *pākku-veṭṭi*, பெ. (n.) பாக்குச் சீவுங்கருவி; nut-crackers for slicing areca-nuts. “பதமாயிருந்த பாக்குவெட்டி” (குனிப்பா.1,273,14)

[பாக்கு + வெட்டி]

‘ஆலங்குடி பாக்குவெட்டி’ பெயர் பெற்றது.

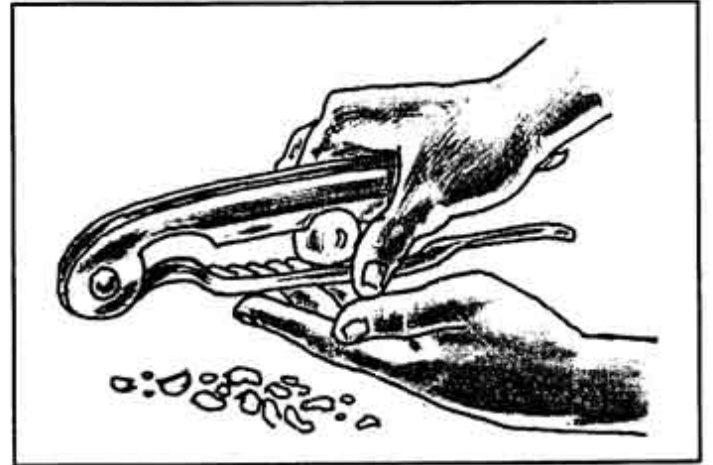

பாக்குவெட்டிக் கீரை *pākkuveṭṭi-k-kirai*, பெ. (n.) பாக்கு வெட்டியைப் போல் இலை பிரிந்த கீரை; a kind of greens the leaves of which is split into two parts just like the pincers. (சா.அக.)

[பாக்குவெட்டி + கீரை]

பாக்குவெட்டியைக்காணாமே *pākku-veṭṭiyai-k-kāṇōmē*, பெ. (n.) பெண்கள் விளையாட்டு வகை; a kind of game for girls. பாக்குவெட்டியைக் காணாமே என்று சொல்லித் தொடங்கும் விளையாட்டு. அச்சொல்லையே பெயராகக் கொண்டது. இது வடகொங்கு நாட்டில் “பருப்புச் சட்டி” எனப்படும்.

ஆடுவார்தொகை :

பொதுவாக அறுவார்க்குக் குறையாத பலர் இதை ஆடுவர்.

ஆடிடம் :

ஊர்ப் பொட்டல்.

ஆடுமுறை :

தலைமையான இது பெதும்பையார் (எட்டு அகவை முதல் 11 அகவை வரையுள்ள பெண் பெதும்பை). அண்ணாவியார் போல் எதிரெதிர் நின்று கொள்வர். அவருள் ஒருத்தியின் பின்னால் ஏனைச் சிறுமியரெல்லாரும் ஒருத்தி அரையாடையை இன்னொருத்தி பற்றிக் கொண்டு வரிசையாய் நிற்பார். இன்னொருத்தி அவ்வரிசைக்கு எதிர்நின்று மறுக்காட்டி வலமும் இடமும் சுற்றிச் சென்று, வரிசையாய் நிற்கும் சிறுமியருள் அண்ணாவியொழிந்த பிறருள் ஒருத்தியை அல்லது பலரைத் தொடமுயல்வாள். அவள் வலஞ் செல்லும் போது இடமும் இடஞ் செல்லும்போது வலமுமாக வரிசையாக நிற்குஞ் சிறுமியர் வளைந்து வளைந்து இயங்குவார். தொடப்பட்ட பெண் நீங்கிவிட வேண்டும். இங்ஙனம் அண்ணாவியொழிந்த எல்லாப் பெண்களும் தொடப்படும் வரை ஆட்டுத் தொடரலாம்.

ஓர் ஆட்டை முடிந்த பின், மறுமுறையும் முன்போன்றே ஆடப்பெறும்.

ஆட்டு (ஆட்டம்) நிகழும் போது, தனித்து நிற்பவரும் வரிசை முதல்வியுமான அண்ணாவியர் இருவரும், பின்வருமாறு பாட்டுப் பாடி நெடுகலும் உறழ்ந்துரைப்பார். பாட்டு முடிந்தவுடன் திருப்பப்படும்.

பாண்டி நாட்டுப் பாட்டு.

1. த. பாக்கு வெட்டியைக் காணாமே  
வ. தேடி ஒடிப் பிடித்துக்கொள்
2. த. வெற்றிலைப் பெட்டியைக் காணாமே  
வ. தேடி ஒடிப் பிடித்துக்கொள்.

3. த. ஆடு கிடக்கிற கிடையைப் பார்  
வ. ஆட்டுப் பிழுக்கையைத் தூர்த்துப்பார்.

4. த. குட்டி கிடக்கிற கிடையைப் பார்  
குட்டிப் பிழுக்கையைத் தூர்த்துப்பார்.

5. த. பல்வே வலிக்குதே  
வ. நெல்லைக் கொறித்துக் கொள்.

கொங்குநாட்டுப் பாட்டு

1. த. பருப்புச்சட்டி  
வ. திருப்பி நக்கு
2. த. வாழை யிலை  
வ. வழித்து நக்கு
3. த. ஊசியால குத்துவேன்  
வ. வீட்டுமேல ஏறுவேன்
4. த. கிணற்றிலே குதிப்பேன்  
வ. கல்லெடுத்துப் போடுவேன்
5. த. தலையே நோகுதே  
வ. தலையணை போட்டுக் கொள்.

பாக்குவெட்டு *pākkuveṭṭu*, பெ. (n.) பாக்கு; areca nut. “ஒரு பாக்குவெட்டு கொடு” (உ.வ.)

[பாக்கு + வெட்டு]

பாக்குவெற்றிலை *pākku-verṭṭilai*, பெ. (n.) தாம்பலம்; areca-nut and betel.

[பாக்கு + வெற்றிலை]

பாக்குவெற்றிலைக் கூட்டு *pākkuverṭṭilai-k-kūṭṭu*, பெ. (n.) நறுமணச் சரக்குக் கலந்த பாக்குத்தூள்; spices mixed with chopped areca-nuts, used in chewing betel.

[பாக்கு + வெற்றிலை + கூட்டு]

**பாக்குவை<sup>1</sup>-த்தல்** *pāḱku-vai*, 4. செ.கு.வி. (v.i.) வெற்றிலைபாக்கு வைத்துத் திருமணத்திற்கு அழைத்தல்; to invite persons to a wedding, presenting areca-nut and betel.

[பாக்கு + வை-,]

**பாக்குவை<sup>2</sup>-த்தல்** *pāḱku-vai*, 4. செ.கு.வி. (v.i.) இசை நிகழ்ச்சி, நாடகநிகழ்ச்சி முதலியன நடத்துவோர்க்கு நிகழ்ச்சியை ஏற்பாடு செய்வோர் முன்னதாக வெற்றிலைப்பாக்கு வைத்துக்கொடுத்து நிகழ்ச்சியை உறுதி செய்தல்; conformation between artists and programmers by the betel nut.

[பாக்கு + வை-,]

**பாக்குவை<sup>3</sup>-த்தல்** *pāḱku-vai*, 18. செ.குன்றாவி. (v.t.) பாக்குப் பிடி-, பார்க்க; see *pāḱku-p-piḱi-*.

[பாக்கு + வை-,]

**பாக்குறடு** *pāḱkuriāḱu*, பெ. (n.) பாதக்குறடு என்னும் சொல்லின் மறு வடிவம்; corr. of பாதக்குறடு.

[பாதக்குறடு → பாக்குறடு]

**பாக்குறண்டி** *pāḱkuraṅḱi*, பெ. (n.) பால்குறண்டி என்னும் மூலிகை வகை; milk kurandi. (சா.அக.)

மறுவ. காய்க்குறண்டி, பாற்குறண்டி.

**பாக்கை** *pāḱkai*, பெ. (n.) பாக்கம், 1,2 பார்க்க; see *pāḱkam*. 1,2. “நென்னலிப் பாக்கை வந்து” (பதினொ.திருவே.திருவந்.74)

[பாக்கு → பாக்கை] (வ.மொ.வ.192)

**பாக்கம்** *pāḱagam*, பெ. (n.) பிரிக்குந் தொகை; dividing amount.

[பாக்கம் → பாக்கம்]

**பாக்கம்** *pāḱaśam*, பெ. (n.) ஒரு வகையுப்பு (வைத்தியநூ.); a kind of salt.

**பாக்காத்திரம்** *pāḱaśāttiram*, பெ. (n.) உணவு பக்குவம் பண்ணுதலை உணர்த்தும் நூல்; science of cooking. மடைநூல் பார்க்க; see *maḱai-nūl*.

[பாக்க + skt. *sāstram* > த. சாத்திரம்]

**பாக்காலை<sup>1</sup>** *pāḱaśālai*, பெ. (n.) 1. மருந்து கலக்கும் இடம்; a place for mixing medicine-pharmacy. 2. மருந்து முடிக்கும் இடம்; place where medicines are prepared pharmacuetical works (சா.அக.)

[பாக்கம் + சாலை]

**பாக்காலை<sup>2</sup>** *pāḱaśālai*, பெ. (n.) மடைப்பள்ளி; kitchen. “இன்னமுத பாக்காலை” (பிரபோத.11,29)

[பாக்கம் + சாலை]

**பாக்காலைக்கல்** *pāḱaśālaikkal*, பெ. (n.) 1. சிலாநாகம்; zinc spar. 2. சூடாலைக்கல்; zinc stone. (சா.அக.)

**பாக்கஞ்செய்-தல்** *pāḱaṅḱey-*, 13. செ.கு.வி. (v.i.) 1. உணவு செய்தல்; to cook. 2. மருந்தினைப் பக்குவமாகச் செய்துகொடுத்தல்; to prepare the medicine with extra carefull.

[பாக்கம் + செய்-,]

மருத்துவத்தில் பலவகையான பாகங்கள் உள.

1. கைப்பாகம்
2. ஆயபாகம்
3. அரைப்புப் பாகம்
4. கலப்புப் பாகம்
5. புடபாகம்
6. கொள்பாகம்
7. தைலபாகம்
8. இளகிய பாகம்
9. மதுபாகம்
10. இருத பாகம்
11. வேதிப்பாகம்
12. கியாழபாகம்
13. வடகபாகம்
14. சரணபாகம்
15. சாசனபாகம்
16. கவைப்பாகம் (சா.அக.)

**பாகஞ்செய்வோன்** *pāgañceyvōṇ*, பெ. (n.) நோயாளிக்கு அணுக்கமாயிருந்து மருந்து கொடுத்துக் கவனித்துக் கொள்பவன்; one attending on the patient to compound and administer medicine and also to give all comforts to him. (சா.அக.)

“உற்றவன் தீர்ப்பான் மருந்துழைச் செல்வானென் றப்பானாற் கூற்றே மருந்து.” (குறள்.950)

**பாகடை** *pāgaḍai*, பெ. (n.) பாக்கு வெற்றிலை பார்க்க; see *pākkuverṛilai*. “குருக்கொள் சுண்ணமார் பாகடை” (காஞ்சிப்பு.வலம்புரி.37)

[பாக்கு→பாகு + அடை]

**பாகண்டன்** *pākaṇḍan*, பெ. (n.) வெளிப்புனைவுக்காரன்; pompos, showy person, one who puts on appearances.

**பாகண்டை** *pāgaṇḍai*, பெ. (n.) சிவதை; turbith root, Indian jalap. (சா.அக.)

**பாகதாரி** *pāgadāri*, பெ. (n.) சமையற்காரன் (யாழ்.அக.); cook.

[பாகம் + skt. *dāri* > த. தாரி]

**பாகதானம்** *pāgadāṇam*, பெ. (n.) பாகசாலை (யாழ்.அக.) பார்க்க; see *pāgaśālai*.

[பாகம் + skt. *stāṇam* > த. தானம்]

**பாகப்படவுருக்கல்** *pāgappada-v-urukkal*, பெ. (n.) பக்குவப்படுத்தும்படி உருக்குதல்; melting to the required standard. (சா.அக.)

[பாகம்பட + உருக்கல்]

**பாகப்படுத்த-தல்** *pāka-p-paḍu*, 20. செ.கு.வி. (v.i.) 1. சமைத்தல்; to cook. 2. பங்கு செய்தல்; to divide shares.

[பாகம் + படு-,]

**பாகப்படுத்து-தல்** *pāga-p-paḍuttu-*, 5. செ.கு.வி. (v.i.) 1. பயன்படுத்தத் தகுதியாக்கல்; making anything fit for use. 2. பதப்படுத்துதல்; to prepare anything fit for adaptation, seasoning as pickles. (சா.அக.)

[பாகம் + படுத்து-,]

**பாகப்பத்திரம்** *pāga-p-pattiram*, பெ. (n.) சொத்துப் பிரிவினையைத் குறிக்கும் ஆவணம்; partition deed.

[பாகம் + skt. *batra* > த. பத்திரம்]

**பாகப்புடி** *pāga-p-puḍi*, பெ. (n.) குயவன் குளை; potter's kiln.

மறுவ: பாகப்புடி

[பாகம் → புடம் → புடி]

**பாகபடை** *pāga-padai*, பெ. (n.) விளைச் சலுக்குத் தக்கவாறு, தீர்வையைத் தவசமாகத் தண்டல் செய்யும் முறை (இ.வ.); a system of land revenue in which a fixed share of the produce is collected.

[பாகம் + படு + படை → பாகபடை]

**பாகபாண்டம்** *pāga-pāṇḍam*, பெ. (n.) சமையலுக்குரிய சட்டி பாளை முதலிய மட்பாண்டங்கள் (பாழ்-அக.); mud-pot used for cooking.

[பாகம் + பாண்டம்]



**பாகபேதம்** *pāgapēdam*, பெ. (n.) சமையல் வேறுபாடு; difference in cooking, by different cooks.

[பாகம் + skt. *bēda* > த. பேதம்]

**பாகம்<sup>1</sup>** *pāgam*, பெ. (n.) 1. சமையல்; cooking, dressing food 2. வெப்பத்தால் வாடுதல்; heating. “பாகமொடு விரகம்” (வேதா.சூ.77) 3. பக்குவம்; maturity, ripeness. “இப்பழம் நல்ல பாகத்தி லிருக்கிறது” 4. மூவகைச் செய்யுள் நடையாகிய கொடி முந்திரி பாகம், கதலி பாகம், தேங்காய்ப் பாகம்; poet style of poetry, three in number. viz., kodimundiripāgam, kadali-pāgam, thēnkāipāgam. “பாகத்தினாற் கவிதை பாடிப் படிக்கவே” (குாய.சச்சிதா.3). 5. மனநிலை; state of mind. “குறிப்பின்றியும் பாகமுணர்வான் குறிப்புப் பெற்றுழி மிகவுணரும்” (தொல்.பொ.127, உரை).

[பகு → பாகம்]

**பாகம்<sup>2</sup>** *pāgam*, பெ. (n.) 1. பகுக்கை (குடா.); sharing, dividing. 2. கூறு; part, portion. “தினையின் பாகமும் பிரிவது திருக்குறியன்று” (திருவாச.5,37) 3. பாதி (குடா.); half, moiety. 4. பாகை; (math.) degree. 5. பக்கம்; side, place. “பாகம் பெண்ணோடாயின பரிசும்” (திருவாச.2,78). 6. காயம்; injury. “பாகத்தைப் படாத நெஞ்சின்” (சீவக.2278,உரை) 7. பிச்சை (பிங்.); alms, charity. 8. பறைவகை (சிலப்.3,27,உரை); a kind of drum.

[பகு → பாகம்]

**பாகம்<sup>3</sup>** *pāgam*, பெ. (n.) 1. கை; arm. 2. நான்கு முழங்கொண்ட கைநீட்டளவு (அகநி.); measure of the arms extended= 4 cubits. 3. ஒரு வகையுப்பு; a kind of salt (சா.அக.)

**பாகம்<sup>4</sup>** *pāgam*, பெ. (n.) 1. பகுதி, உறுப்பு; part (of a machine, etc.) “வெடித்துச் சிதறிய வானூர்தியின் பாகங்களைத் தேடும் பணி நடைபெறுகிறது.” “அச்செய்பொறியின் ஒரு பாகம் பழுதாகியிருக்கிறது.” 2. (சொத்தில்)

உரிமைப் பங்கு; share (in a property). “இந்த வீட்டில் எனக்கும் ஒரு பாகம் உள்ளது”  
3. (நூலின்) தொகுதி; volume (of a novel, etc.) “இந்தப் புதினம் மூன்று பாகங்களாக வெளிவந்துள்ளது.” 4. (நாடகம் போன்றவற்றில்) நடிப்புப் பகுதி, புனைவு; role, part (in a drama, etc.) “நாடகத்தில் வள்ளி பாகத்தை ஏற்று நடித்துப் புகழ் பெற்றவர்.”

[பாகு + பாகம்] (செல்வி'75. ஆனி பக்.533)

பாகம்<sup>5</sup> *pāgam*, பெ. (n.) கடலெல்லை மற்றும் ஆழத்தைக் குறிக்குமொரு சொல். (மீனவ.பொ.வ.); a word indicating nautical limit and depth.

பாகம்<sup>6</sup> *pāgam*, பெ. (n.) இடம்; place spot region. “கன்னபாகமும்” (பாநா. பக்.33)

பாகம் பகிர்-தல் *pāgam pagir-*, செ.கு.வி. (v.i.) உறவினர்களுக்கிடையில் சொத்துக்களைப் பிரித்து எடுத்துக் கொள்ளுதல்; to divide an estate, as a kinsmen.

[பாகம் + பகிர்-]

பாகம்போடு-தல் *pāgampōḍu*, 19.செ.குன்றாவி. (v.t.) கைப் பாகத்தால் அளவிடுதல்; to measure by the arm.

[பாகம் + போடு-]

பாகமா<sup>1</sup>-தல் *pāgam-ā*, பெ. (n.) 1. முழுமை யடைதல்; to come to perfection. 2. பக்குவமடைதல்; reaching a matured state as in preparation of medicine medicated oil electuaries etc. (சா.அக.)

[பாகம் + ஆ-]

பாகமா<sup>2</sup>-தல் *pāgam-ā*, 6. செ.கு.வி. (v.i) 1. உணவு முதலியன அணியமாதல்; to be fit for use, as food. 2. மருந்து முதலியன பதமாதல்; to reach a fitting condition, as medicine.

[பாகம் + ஆ-]

பாகமா<sup>3</sup>-தல் *pāgam-ā*, 6. செ.கு.வி. (v.i) பங்கு பிரிக்கப் படுதல்; to be divided, partitioned.

[பாகம் + ஆ-]

பாகர்<sup>1</sup> *pāgar*, பெ.(n.) 1. தேரின் மேற்றட்டைச் சற்றியுள்ள மரக் கைப்பிடிச் சுவர் (சிறுபாண்.258உரை); wooden balustrade in a car. 2. தேர், car “எழில் நடைப் பாகரொடு” (சிறுபாண்.258).

[பாகு → பாகர்] வ.மொ.வ.193

பாகர்<sup>2</sup> *pāgar*, பெ.(n.) யானை, குதிரை முதலியவற்றை பாங்காயிருந்து நடத்துவோர். elephant or horse driver. “பாகனை யரசன் குறிப்பினாலேவ” (பாரத.குருகுல.கா.நா.); “யானை அறிந்தறிந்தும் பாகனையே கொல்லும்” (நாலடி.213).

[பாங்கர் → பாகர்]

பாகல்<sup>1</sup> *pāgal*, பெ. (n.) கொடி வகை; balsam-pear, climber. “ஒருநாட் பாகற் கொடியே பலவறுப்பான்” (திருவாரூ.421).

க. ஹாகல்

[பாகு + அல்]

பாகல்வகை

- |                         |                  |
|-------------------------|------------------|
| 1. கொம்புப்பாகல் (அல்.) | கொம்பன்பாகல்     |
| 2. மிதிபாகல்            | 3. சின்னப்பாகல்  |
| 4. நிலப்பாகல்           | 5. காட்டுப்பாகல் |
| 6. நாய்ப்பாகல்          | 7. பேய்ப்பாகல்   |
| 8. முட்பாகல்            | 9. எருமைப்பாகல்  |
| 10. காட்டுப்பாகல்       | 11. நரிப்பாகல்   |
- (சா.அக.)

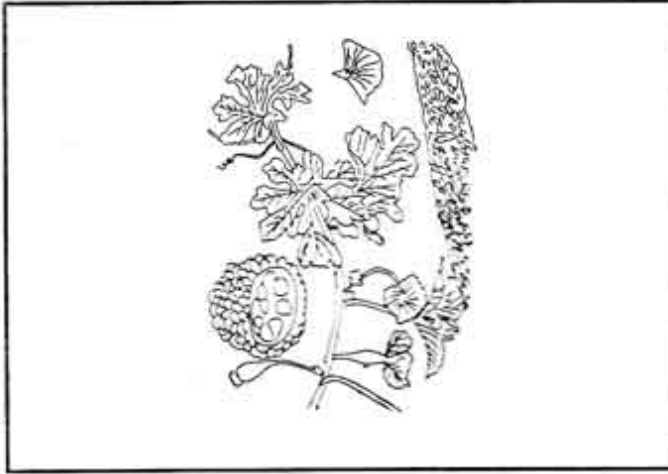

பாகல்<sup>2</sup> *pāgal*, பெ. (n.) 1. பலாமரம்; jack tree. “பரிமளப் பாகலிற் கனிகளைப் வீறி நற்படியி னிட் டே குரக்கின மாடும்” நற்.180. 2. வெண்பாவட்டை; white pavettai, pavettai.

பாகலம் *pāgalam*, பெ. (n.) யானைக்கு வரும் காய்ச்சல் நோய் வகை (சூடா.); fever affecting elephants.

பாகலன் *pākalan*, பெ. (n.) பித்தன்; lunatic.

பாகற்காய் *pāgarḱāy*, பெ. (n.) பாகல் கொடியில் காய்க்கும் காய்; bitter-guard. “பாகற்காயின் சாறு எடுத்து அருந்தி வந்தால் உடம்புக்கு மிகவும் நல்லது.”

[பாகல் + காய்]

பாகற்பலா *pāgarpalā*, பெ. (n.) பெருங்குமிழ்; large goomiz. (சா.அக.)

பாகற்பழம் *pāgarpalam*, பெ. (n.) காய்ச்சல், நீரிழிவு, இரைப்பு, மூலம், குட்டம், மலப்புழு இவற்றைப் பாகற்பழம் போக்கும்; riped balsam pear. It is useful in cases of fever urinary disease, bronchitis, piles, leprosy and worms in the intestines. (சா.அக.)

[பாகல் + பழம்]

பாகன்<sup>3</sup> *pāgan*, பெ. (n.) 1. யானைப் பாகன்; elephant driver, mahout. “யானை அறிந்தறித்தும் பாகனையே கொல்லும்” (நாலடி.213) “கைவல் பாகன் பையென இயக்க” (அகநா.) 2. தேர் முதலியவற்றை நடத்துவோன்; charioteer, muleteer, horseman, rider. “தேரிற் பாகனா யூர்ந்த தேவதேவன்” (திவ்.பெரியதி.7.5.2). 3. அறிவன் (புதன்) (சூடா); the planet mercury.

மராத். பாகா. ம. பாவான்.

[பாங்கன் → பாகன்]

[பாகம் → பாகன்] செல்வி, திசம்.79 பக்.582.

பாகன்<sup>4</sup> *pāgan*, பெ. (n.) பக்குவம் பெற்றவன்; one who has attained moral or spiritual ripeness. “பவத்திடை மூழ்கும் பாக ரல்லவா” (கந்தபு.அடிமுடி.98)

பாகன்<sup>3</sup> *pāgan*, பெ. (n.) 1. ஒரு பக்கத்திற் கொண்டவன்; person who has anything at his side, partner. “நாரிபாகன்” (தேவா.1172,9) 2. செயற்றுணை செய்வோன்; agent. ஒ.நோ. பாங்கன் “இவன் விளையாட்டுக் கெல்லாம் பாகன்” 3. வரிவாங்கி (யாழ்ப்ப.); pimp.

**பாகனம்** *pāgaṇam*, பெ. (n.) ஆண்டு (யாழ்.அக.); year.

[பாசனம் → பாகனம்]

**பாகா** *pāgā*, பெ. (n.) பனைச் சர்க்கரை; sugar obtained from palmyra juice. (சா.அக.)

[பாகு → பாகா]

**பாகாசயம்** *pāgāśayam*, பெ. (n.) உண்ட உணவைப் பக்குவப்படுத்தும் சிறுகுடல்; small intestines capable of digesting the food taken into the system. (சா.அக.)

**பாகார்** *pāgār*, பெ. (n.) 1. கோட்டை மதில் (அக.நி.); fortwall. 2. இடம்; place.

க. பாகல். ஒ.நோ. பாகர்.

[பாகர் → பாகார்]

**பாகாரம்** *pāgāram*, பெ. (n.) எண்வகைக் கணிதத்தில் ஒன்றாகிய வகுத்தல் (பிங்.); (math.) division, one of eṇ-kaṇidam.

[பகு → பாகு → பாகாரம்]

**பாகாரி** *pāgāri*, பெ. (n.) வெண்பொன்; impure gold of a white colour. (சா.அக.)

**பாகி<sup>1</sup>-த்தல்** *pāgi-*, 11. செ.குன்றாவி பங்கிடுதல்; to divide, apportion.

[பாகு → பாகி.பாகித்தல்] (செல்வி. திசம்.79. பக்.182)

**பாகி<sup>2</sup>** *pāgi*, பெ. (n.) தகுதியானவன்; competent, eligible person. apportion.

[பாகு → பாகி]

**பாகி<sup>3</sup>** *pāgi*, பெ. (n.) கட்டுரையில் பொருள் நிரலுக்கு ஏற்ப அமைக்கப்படும் பத்தி; paragraph.

### பாகியமைப்பு (Paragraph Structure)

எப்பொருளைப்பற்றி யெழுதினாலும் அப்பொருளைப் பற்றிய கருத்துகளையெல்லாம் கோவைபட அமைத்துக்கொண்டு ஒவ்வொன்றையும்பற்றி இயன்ற அளவு அல்லது வேண்டுமளவு தனித்தனிப் பகுதியாக ஒவ்வொரு வாக்கியத்தொகுதி வரைவது பாகியமைப்பு அல்லது பாகிவரைவு ஆகும்.

கடிதம் கட்டுரை ஆவணம் (பத்திரம்) முதலியன பாகியமைப்பையே பாகுபாடாகக் கொண்டிருக்கும். நூலாயின், அதிகாரம் இயல் முதலிய பிரிவுகளாக வகுக்கப்பட்டு அவற்றுள் ஒவ்வொரு சிறு பிரிவும் பாகியமைப்புடையதாக விருக்கும்.

பாகியமைப்புடன் எழுதப்பட்ட எவ்வகை எழுத்தீடும், படிப்பதற்கு வசதியாகவும் பொருள் எளிதாய் விளங்குவதற்கு ஏதுவாகவும் பார்வைக்கு நன்றாகவும் இருப்பதால், உரைநடையில் எழுதும் எல்லாவற்றையும் பாகியமைப்புடனே எழுதுதல் வேண்டும்.

ஒரு பாகியின் இறுதி முழுவரியாகவும் இருக்கக்கூடுமாதலால், ஒரு பாகிக்கும் இன்னொரு பாகிக்கும் இடையீடு பார்த்தவுடன் தெளிவாய்த் தெரியுமாறு, ஒவ்வொரு பாகியின் முதல் வரியும் சற்று வலமாகத் தள்ளித் தொடங்கப்பெறும்.

### பாகியமைப்பு நெறிமுறைகள் (Principles of Paragraph Structure)

பாகியமைப்பானது கருத்தடைவுபற்றிய ஏரண முறைப்பட்டதேயன்றி, அவரவர் விருப்பம் போலச் செயற்கை முறையாய்ப் பகுத்துக் கொள்வதன்று; ஆகையால், பாகியமைப்புப் பற்றிய சில திட்டமான நெறிமுறைகள் தெரிந்துகொள்ளல் வேண்டும் அவையாவன.



### 1. ஒருமைப்பாடு (Unity)

ஒரு வாக்கியம் ஒரே உண்மையை அல்லது விதியைப்பற்றியிருத்தல் போல ஒரு பாகியும் ஒரே பொருளை அல்லது பொருட் கூறாகிய கருத்தைப்பற்றி யிருத்தல் வேண்டும். இது பாகியொருமைப்பாடு எனப்படும்.

எப்பொருளாயினும் பல கருத்துகளைத் தழுவினதாக அல்லது உள்ளடக்கினதாகவே யிருக்கும். அவற்றுள் ஒவ்வொன்றையும் பற்றி ஒவ்வொரு பாகி வரைதல் வேண்டும்; ஒரு கருத்துப் பல உட்கருத்துகளைக் கொண்டதாயின், அவற்றுள் ஒவ்வொன்றுக்கும் ஒவ்வொரு பாகியமைத்தல் வேண்டும்.

### 2. ஒழுங்கு (Order)

பாகியமைப்புப் பற்றிய இரண்டாவது நெறிமுறை கருத்தொழுங்காகும். இது பாகியொழுங்கு எனப்படும். இஃது அகவொழுங்கு புறவொழுங்கு என இரு திறத்தது. ஒரு பாகிக்குள்ளே யமைந்திருக்கும் கருத்தொழுங்கு அகவொழுங்கும், அதற்குப் புறமாக, முன்னும் பின்னும் அமைந்திருக்கும் கருத்தொழுங்கு புறவொழுங்கும் ஆகும்.

முதலாவது, ஒரு கட்டுரையின் பல பாகிக் கருத்துகளும், முன் பின் முறை பிறழாது ஏரணத் தொடர்ச்சியாயிருத்தல் வேண்டும் இரண்டாவது, ஒவ்வொரு பாகியினுள்ளும் அமைந்திருக்கும் வாக்கியங்கள், அவ்வப்பாகிக் கருத்துப்பற்றி ஏரணத் தொடர்பு பூண்டிருத்தல் வேண்டும்.

பொதுவாக, ஒரு பாகியின் முதல் வாக்கியம் பாகிக் கருத்தைத் தொடங்கல் வேண்டும்; அதன் இறுதிவாக்கியம் அதை முடித்தல் வேண்டும். இடையிலுள்ள வாங்கியங்களெல்லாம், பொருள் தொடர்ச்சி குலையாது பாகிக்கருத்தை வளர்க்கவோ விளக்கவோ வற்புறுத்தவோ வேண்டும். பாகிக் கருத்து அமைந்திருக்கும் வாக்கியம் கருத்து வாக்கியம் (Topical Sentence) அல்லது திறவு வாக்கியம் (Key Sentence) எனப்படும். இது பாகியின் முதலாவது இடையி லிருப்பது இடையாயது. இறுதியிலிருப்பது கடையாயது.

முதல் வாக்கியம் படிப்பவர் உள்ளத்தைக் கவர்ந்து அவ்வது ஆர்வத்தை யெழுப்புவதாயும் இடை வாக்கியங்கள் அவ்வார்வத்தை மேலும் மேலும் வளர்ப்பனவாயும், இறுதி வாக்கியம் அதை சால்வு (திருப்திப்) படுத்துவதாயும், இருத்தல் வேண்டும்; பிஞ்சு தோன்றிக் காயாய்ப் பருத்துக் கனியாய்ப் பழுத்தாற்போல், பாகிக் கருத்தும் முன்பு தோன்றி முறையே வளர்ந்து முடிவில் முதிர்வேண்டும்.

பாகிப்பொருள் ஒரு வரலாறாயின் பாகி வாக்கியங்கள் அவ் வரலாற்று நிகழ்ச்சிகளை முறை பிறழாது தொடர்ந்து கூறுதல் வேண்டும்

### 3. வகைப்பாடு (Variety)

பாகியமைப்பின் மூன்றாம் நெறிமுறை வகைப்பாடு அஃதாவது, பாகிகளெல்லாம் ஒரு கோவையின் அல்லது மாலையின் செய்யுள் களைப்போல் ஒரே யளவாயிராது. குறிதும் நெடிதுமாக வெவ்வேறளவாயிருத்தல். இது பாகி வகைப்பாடு எனப்படும் ஒரு பாகியின் அளவு அதன் கருத்தைப் பொறுத்திருத்தலால் பாகிகளெல்லாம் தாம் கூறும் கருத்தின் ஒடுக்க விரிவிற் கேற்றவாறு குறுகியும் நீண்டுமிருக்கும். ஒரு பாகி வாக்கியத்தினாலும் அமையலாம்; பல வாக்கியங்களினாலும் அமையலாம். அதன் சிற்றெல்லையே யன்றிப் பேரெல்லை திட்டமாக வகுத்தற்குரிய தன்றாயினும் அஃது ஒரு பக்கத்திற்கு மிகாதிருத்தல் நல்லதாம். மிக விரிவுபட்ட பாகிப்பொருள் பல கருத்துகளாகப் பிரித்துக்கொள்ளற்கு இடந்தருமாதலின். ஒரு பக்கத்திற்கு மேற்படும் கழிநெடும் பாகியைப் பல சிறு பாகிகளாகப் பிரித்துக்கொள்வது நன்று. பாகியமைப்பின் பயன் படிக்கை வசதியும் பொருள் தெளிவுமாதலின், அப் பயன் கெடுமாறு பாகிகளை வரை கடந்து நீட்டுதல் தகாது.

ஒரு பாகியின் இடையில் மேற்கோட் செய்யுள் வருமாயின் அதைத் தனித்து வரைதல் வேண்டும். அஃதாவது, செய்யுள் வடிவு கெடாமல் புதுவரியில் தொடங்கி ஒவ்வொரு அடியையும் அல்லது அடிப்பகுதியையும் தனி வரியாய் வரைதல் வேண்டும் ஒரே அடி அல்லது அடிப்பகுதியாயின் பாகியொடு சேர்த்தும் வரையலாம்

இதுகாறும் கூறியவற்றின் தொகுப்பு:

பாகியமைப்புப்பற்றிய நெறிமுறைகள்.

1. வலந்தள்ளித் தொடங்கல். 2. கருத்தொருமை
3. கருத்தொழுங்கு. 4. அளவு வேறுபாடு.
5. மேற்கோட் செய்யுளின் தனிவரைவு என ஐந்து. (பாவாணர்— உயர்தரக் கட்டுரை இலக்கணம் இரண்டாம் பாகம் பக்.43-45)

பாகி<sup>4</sup> *pāgi*, பெ. (n.) ஊர்தியோட்டும் பெண்; a female rider. “கலைப்பாகி கொண்டுள்ளாய் நின்றாள்” (திவ்.பெரியாழ்.1,3,9)

[பாகன் → பாகி]

பாகி<sup>5</sup> *pāki*, பெ. (n.) நாய்; dog. (சா.அக.)

பாகிடு<sup>1</sup>-தல் *pāgiḍu*, 12. செ.குன்றாவி. (v.t.) பங்கிடுதல்; to divide, apportion.

பாகிடு<sup>2</sup>-தல் *pāgiḍu*, 20. செ.கு.வி. (v.i.) இரப்போர்க்கு ஈதல்; to give alms. “பாகிடுவான் சென்றேனை” (தேவா.54,4)

[பாகு + இடு-,]

பாகினேயன் *pāginēyan*, பெ. (n.) உடன்பிறந்தாள் மகன்; sister's son “பாகினேயரான கீழையகத் தாழ்வார்” (கோயிலொ.95)

பாகீடு *pāgiḍu*, பெ. (n.) பங்கிடுகை; share, portion, allotment.

[பாகிடு → பாகீடு]

பாகு<sup>1</sup> *pāgu*, பெ. (n.) 1. குழம்பான உணவு (திவா.); any liquid food. “பொரிக்கறி பளிதம்பாகு புளிங்கறி” (பிரபுலிங். ஆரோகண.34) 2. இளகக் காய்ச்சிய வெல்லம்; treacle, molasses, sugar syrup. “ஞானக்

கரும்பின் தெளிவைப் பாகை” (திருவாச.9,15) 3. சருக்கரை (பிங்.); coarse sugar, palm sugar. 4. பால் (சூடா); milk. 5. பாக்கு; areca-nut “குற்றபாகு கொழிப்பவா” (கம்பரா. நாட்டுப்.29) 6. அடுப்பு (பரணி) என்னும் விண்வீன் (அகநி.); the second nakṣatrā.

தெ. பாகு.

[பகு → பாகு]

பாகு<sup>2</sup> *pāgu*, பெ. (n.) 1. பகுதி; share, portion, lot, division. 2. இரப்பு; alms. “பாகிடுவான் சென்றேனைப் பற்றி நோக்கி” (தேவா.54,4) 3. கரை; bank. 4. சிலை (சத்தி) (அகநி.); siva's consort.

[பகு → பாகு]

பாகு<sup>3</sup> *pāgu*, பெ. (n.) 1. பாகன் 1,2, பார்க்க; see pagan. “பாகுகழிந்தி யாங்கணும் பறைபட வரும் வேகயானை” (சிலப், 15,46) 2. ஆள்வினை (நிருவாக)த் திறன்; art, ability. “போர்ப்பாகு தான்செய்து” (திவ்.திருவாய்.4,6,3).

[பாகன்<sup>1</sup> → பாகு] (செல்வி. 75, ஆனி, பக்.533)

பாகு<sup>4</sup> *pāku*, பெ. (n.) கை; arm.

பாகு<sup>5</sup> *pāgu*, பெ. (n.) அழகு; beauty, charm. “பாகாரிஞ்சிப் பொன்மதில்” (கம்பரா.ஊர்தே.82).

தெ. பாகு.

[பகு → பாகு]

**பாகுடம்** *pāgudam*, பெ. (n.) 1. கையுறை; gift, present. “நரிப்படைக் கொரு பாகுடம் போலே” (திவ்.பெரியாழ்.4,5,8) 2. அரசிறை (சங்.); royal revenue, impost, tripute

பிரா. pāaḍa க. பாவுட.

[பாகு → பாகுடம்]

**பாகுடி** *pāgudi*, பெ. (n.) தொலைதூரம்; long distance “பாகுடிப் பார்வற் கொக்கின்” (பதிற்றுப்.16)

[பா → பாகுடி]

**பாகுதம்** *pāgudam*, பெ. (n.) கருஞ்சீரகம்; black cumin. (சா.அக.)

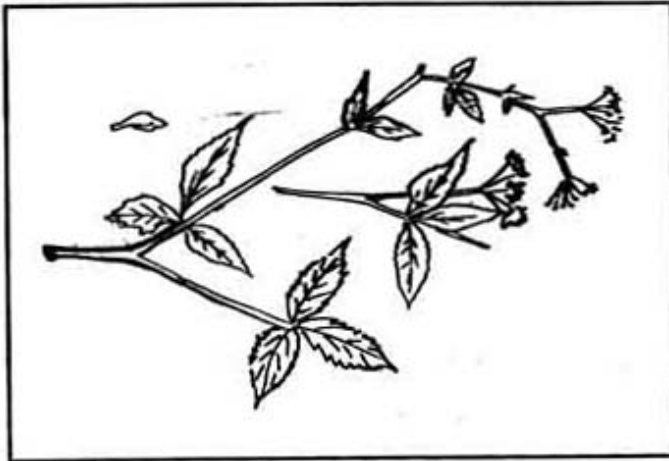

**பாகுபடுத்து-தல்** *pāgu-paḍuttu-*, 10. செ.கு.வி. வேறுபாடு தெரியும் வகையில் பிரித்தல்; classify, sort out, differentiate. “எதற்காக ஏழை பணக்காரன் என்று பாகுபடுத்திப் பேசுகிறாய்.” “மூளை, செய்திகளைப் பாகுபடுத்தி நம்மை உணரச் செய்கிறது.”

**பாகுபடு-தல்** *pāgu-paḍu*, 20. செ.கு.வி. பிரிவுபடுதல்; to be classified. “அவை

இனைத்துப் பாகுபடுமென்றும்” (தொல். சொல்.427, சேனா)

[பாகு<sup>2</sup> + படு-,]

**பாகுபந்து** *pāgupandu*, பெ. (n.) ஒரு சிற்றூர் நிலத்திலுள்ள கூட்டுரிமை; joint interest in the property of a village or persons associated.family.

[பாகம் + பந்து → பாகுபந்து]

**பாகுபந்துமிராகு** *pāgupandu mirāsu*, பெ. (n.) ஒரு குடும்பத்திலுள்ள உறுப்பினர்களுக் குண்டான நிலக் கூட்டுரிமை ; occupance of land in coparcenery especially by members of the same family.

[பாகுபந்து. U. mirāši > த. மிராகு]

**பாகுபாடு** *pāgupāḍu*, பெ. (n.) பிரிவுபடுகை; division, sub-division, class. (உம்) “முன்னூற் பார்படு பொருளுந்நசைவப் பாகுபாடுணர்ந்து” (சிவரகபாயிர.21.)

[பாகுபடு → பாகுபாடு]

**பாகுபிடித்தல்** *pāgupidittal*, பெ. (n.) 1. பாகு செய்து உருண்டை பிடித்தல்; to make a lump of jellied matter. 2. தேன் ஊற்றி இளகியமாகச் செய்தல்; making into an electuary by adding honey-aconservé. (சா.அக.)

**பாகுமுறிதல்** *pāgu-muridal*, பெ. (n.) பாகு பதம் தவறுதல்; failing in the preparation of a syrup by exceeding the stage. (சா.அக.)

[பாகு + முறி]

பாகுவலயம் *pāguvalayam*, பெ. (n.)  
தோள்வளை(S.I.I.ii, 163); armlet.

[வாகுவலயம் → பாகுவலயம்]

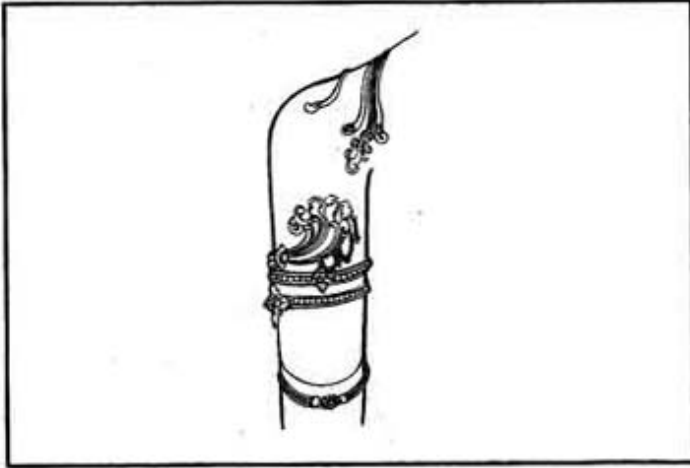

பாகுவன் *pāguvan*, பெ. (n.) சமையற்காரன்  
(யாழ்.அக.) ; cook.

[பாகம் → பாகுவன்]

பாகுளி *pāguḷi*, பெ. (n.) கன்னி (புரட்டாசி)  
மாதத்து நிறைநிலா நாள்; full moon in the  
month of purattāṣi. “அதைப் பாகுளி  
யென்று” (விநாயகபு.37,81)

பாகை<sup>1</sup> *pāgai*, பெ. (n.) ஊர்; village, town.

[பாகு → பாகம் → பாகை] மு.தா.104.

பாகை<sup>2</sup> *pāgai*, பெ. (n.) 1. பகுதி (குடா.);  
part. division, section. 2. வட்டத்தை  
முந்நாற்றறுபதாகப் பிரித்து வந்த ஒரு பகுதி  
(யாழ்.அக.); (math) degree. 3. காலவளவு  
வகை; a division of time.

[பாகு → பாகம் → பாகை] மு.தா.104.

பாகை<sup>3</sup> *pāgai*, பெ. (n.) களிற்றின் உடலில்  
மதநீர் ஊறுமிடம்; the spot from which

ichor flows in an elephant. “முகபாகை  
குதிபாய் கடாம்” (குக்கயாகப்.3)

[பாகு → பாகை]

பாகை<sup>4</sup> *pāgai*, பெ. (n.) கோணத்தை அளக்கப்  
பயன்படும் அலகு, வட்டத்தின் 360  
சமபாகத்தில் ஒரு பாகம்; degree (to measure  
angles.)

[பாகு → பாகை]

பாகைமானி *pāgai-māṇi*, பெ. (n.)  
(கோணத்தை வரையவும் அளக்கவும்  
பயன்படும்) பாகைகள் குறிக்கப்பட்டு  
அரைவட்ட வடிவில் இருக்கும் கருவி;  
protractor.

[பாகை + மானி]

பாகையிட்ட பாத்திரம் *pāgai-y-iṭṭa pāttiram*,  
பெ. (n.) அளவு குறித்த ஏனம்; graduated  
vessel. (சா.அக.)

[பாகை + இட்ட + skt. pātra > த. பாத்திரம்]

பாகையிடல் *pāgai-y-iḍal*, பெ. (n.) அளவிடல்;  
to graduate. (சா.அக.)

[பாகை + இடல்]

பாகையெலும்பு *pāgai-y-elumbu*, பெ. (n.)  
ஒரு மூக்கெலும்பு; a nasal bone. (சா.அக.)

[பாகை + எலும்பு]

பாங்கம் *pāṅgam*, பெ. (n.) பலண்டுறுகச்  
செய்ந்நஞ்சு; one of the 32 kinds of native  
arsenices, as contemplated in Tamil Siddha  
medicine. (சா.அக.)

**பாங்கயம்** *paṅgayam*, பெ. (n.) 1. ஆகாய கருடன்; sky root, snake caper. 2. வெற்றிலைப்பாக்கு; betel leaf and nut. (சா.அக.)

**பாங்கர்<sup>1</sup>** *pāṅgar*, பெ. (n.) 1. இடம்; place, location. “பல்லியும் பட்ட பாங்கர்” (சீவக.1909) 2. பக்கம்; side, neighbourhood. “அதற்குப் பாங்கர் மன்னுபூங் கோயிலாக்கீ” (குணிகைப்பு. அகத்.166) “ஈசன் பாங்கரந்தரியங்கில்லாமல்” (சிவரக. நந்திகண.5.) 3. பாங்கர்க்கொடி; a climber. “பாங்கரும் முல்லையும்” (கலித். 111) “குல்லையும் குருந்துங் கோடலும் பாங்கரும்” (கலித் 103-3)

[பாக்கு → பாங்கு<sup>1</sup> → பாங்கர்] மு.தா.104.

**பாங்கர்<sup>2</sup>** *pāṅgar*, பெ. (n.) உகாமரம்; tooth brush tree. “பாங்கர் மரா ஆம்பல் பூந்தணக்கம்” குறிஞ்சிப்.85)

[பாங்கு → பாங்கர்]

**பாங்கல்** *pāṅgal*, பெ. (n.) வேங்கைமரம்; kino tree. (சா.அக.)

**பாங்கற்கூட்டம்<sup>2</sup>** *pāṅgar-kūṭṭam*, பெ. (n.) தோழனது உதவியால் தலைவியைத் தலைவன் குறியிடத்துக் கூடுகை (திருக்கோ.); (akap) union of a hero with his heroine effected through the aid of his companion. “இடந்தலைப்பாடு - பாங்கற்கூட்டம்” (அகப்.கள.5.)

[பாங்கன் + கூட்டம்]

**பாங்கன்** *pāṅgan*, பெ. (n.) 1. தோழன்; friend, associate, companion. “பாங்க னிமித்தம் பன்னிரண் டென்ப” (தொல்.பொ.104)

2. கணவன்; husband. “பொருள்வயிற் பாங்கனார் சென்ற நெறி” (நூலடி.400)

ம. பாங்கன்

[பாக்கு → பாங்கு → பாங்கர். பாங்கு → பாங்கன்] மு.தா.104.

ஒ.நோ ME. OF. St. Paggis & page.

**பாங்கனகம்** *paṅganagam*, பெ. (n.) பனைச் சருக்கரை; palmyra sugar. (சா.அக.)

**பாங்காக்கெண்டை** *pāṅgā-k-keṇḍai*, பெ. (n.) ஒரு வகைக்கெண்டை மீன்; bangkok strain.

**பாங்காலி** *pāṅgāli*, பெ. (n.) ஒரு வகை மரம்; burma iron wood tree. (சா.அக.)

**பாங்கானவன்** *pāṅgāṇavan*, பெ. (n.) மதிப்பரவள்ளவன்; man of polite address and manners.

[பாங்கு → பாங்கானவன்]

**பாங்கி** *pāṅgi*, பெ. (n.) தலைவியின் தோழி; female companion of a heroine, lady's maid. “பாங்கற்கூட்டம் பாங்கியிற் கூட்டம்” (நம்பியகப்.அகத்.27) “பாங்கியர் மருங்குக்குழ” (பொரியடி. தடுத்தாட்.) fem. of பாங்கன்.

[பாங்கன் → பாங்கி] செல்வி. '75, ஆனி. பக். 534.

**பாங்கிச் சிலைநிறம்** *pāṅgi-c-cilainiram*, பெ. (n.) மாங்கிடச்சிலை; a kind of mineral stone mentioned in the Tamil Siddha medicine. (சா.அக.)

**பாங்கிமதிவுடம்பாடு** *pāṅkimatiyuḍampāḍu*, பெ. (n.) பாங்கி தலைவி வேறுபாட்டைக் கண்டு புணர்ச்சியினுண்மையறிந்து ஆராய்ந்து தன்மதியுடம்படுதல்; என்னும் துறை; a theme in love poetry.

[பாங்கி + மதி + உடம்பாடு]

(அது, முன்னுறவுணர்தல், குறையுறவுணர்தல், இருவருமுள்வழி யவன் வரவுணர்தல் என மூவகைப்படும். (உ.ம்) “முன்னுறவுணர்தல் குறையுறவுணர்த லிருவருமுன் வழியவன் வரவுணர்தலென் - றொரு மூன்று வகைத்தே பாங்கி மதி யுடம்பாடு” (அகப். கள.22)

**பாங்கியிற்கூட்டம்** *pāṅgiyirkūṭṭam*, பெ. (n.) தோழியின் உதவியால் தலைவியைத் தலைவன் குறியிடத்துக் கூடுகை; (Akap.) union of a hero with his heroine effected through the aid of her female companion.

[பாங்கி<sup>1</sup> + இன் + கூட்டம்]

**பாங்கிற்கூட்டல்** *pāṅkir-kūṭṭal*, பெ. (n.) தலைவன் தலைவியை ஆயத்துச் செலுத்தல்; (வாண.42.முகம்); to send the heroine with her companions.

[பாங்கு → பாங்கில் + கூட்டல்]

‘இன்’ உருபு கருவிப்பொருள் உணர்த்திற்று

**பாங்கினம்** *pāṅginam*, பெ. (n.) ஆயம்; suite, company. “யாங்கணுந் திரிவோள் பாங்கினங் காணாள்” (மணிமே.8,35).

[பாங்கு<sup>1</sup> → பாங்கினம்]

**பாங்கீலி** *pāṅgīli*, பெ. (n.) கீலி மீன் வகையுள் ஒன்று (முகவை.மீனவ.); a kind of sea-fish.

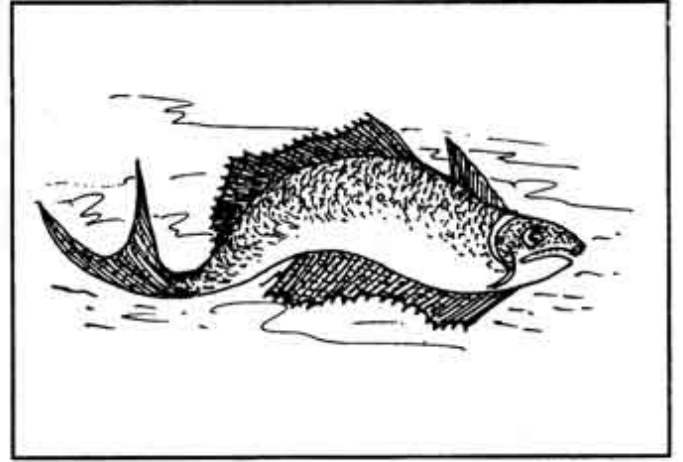

**பாங்கு<sup>1</sup>** *pāṅgu*, பெ. (n.) 1. பக்கம்; side, neighbourhood. “காடுகொண்டலர்ந்த பாங்கெலாம்” (குளா.நாட்.2) 2. இடம்; place, location. “பட்டி மண்டபத்துப் பாங்கறிந் தேறுமின்” (மணிமே.1,61) 3. ஒப்பு; equality, likeness. “பாங்கருஞ் சிறப்பின்” (தொல்.பொ.78) 4. நன்மை; goodness. “பாங்கலா நெறி” (வாயுசங்.இருடி.பிரம.11) 5. அழகு; beauty, fairness, neatness. “பாங்குறக்கூடும் பதி” (பு.வெ.9,51.கொளு) 6. தகுதி; agreeableness. “பாங்குறவுணர்தல்” (தொல்.சொல்.396) 7. உடல்நலம்; health. “திருமேனி பாங்கா?” 8. இயல்பு; nature, propriety. 9. ஒழுக்கம்; gentility, politeness. “பாங்குடையீர்” (திருவாச.7,3) 10. தோழமை; companionship. “நீயும் பாங்கல்லை” (திவ்.திருவாய்.5,4,2) 11. துணையானவ-ன்-ள்; companion. “வேல் விடலை பாங்கா” (திணைமாலை.89) 12. இணக்கம்; accommodation, conciliation. “நின்னொடு பாங்கலா மன்னா” (இலக்.வி. 611,உதா) 13. துணையாதல்; partisanship, interest, favour. “வேந்தன் ஒருவர்க்குப் பாங்குபடினும் தாந்தாமொருவர்கட்பாங்கு படாதோர்” (யாப்.வி.96, பக்.515) 14. விதி; means. “கடன் தீர்ப்பதற்கு என் கையில் பாங்கில்லை” (நாஞ்.)

க. பாங்கு. ம. பாங்ங

[பாக்கு → பாங்கு] ஒ.நோ. போக்கு → போங்கு (செல்வி<sup>75</sup>, ஆனி பக் 534.)

பாங்கு<sup>2</sup> *pāngu*, பெ. (n.) தொழுகை நடத்துமிடம்; (இசுலா.) cell for prayer.

பாங்கு<sup>3</sup> *pāngu*, செ.கு.வி. (v.i.) 1. (செயலைச் செய்யும்) முறை, வகை; way, manner (of doing sth) “அவர் விருந்தோம்பும் பாங்கே தனி”, “கழக காலப் பாடல்களில் இயற்கைக் காட்சிகளைச் சித்திரிக்கும் பாங்கு சிறப்பானது” 2. பக்குவம், நயம்; grace, tact. “பாங்காகப் பேசிச் செயலை முடித்துவிடு”. பாட்டரங்கம் பாங்காக இருந்தது. 3. உரிய தன்மை நிறைந்தது; characteristic features, features (appropriate to sth) “மணல் பாங்கான நிலம்” “குடும்பப் பாங்கான கதையுள்ள திரைப்படம்”. “கட்டுரை இன்னும் சிறிது திறனாய்வுப் பாங்குடன் இருந்திருக்கலாம்.”

[பாங்கு → பாங்கு] வ.மொ.வ.193.

பாங்கு<sup>4</sup> *pāngu*, பெ. (n.) 1. உரிமை, rights. (கு.நிக.) 2. உறவு (சிந்தாமணி. 651.); relationship. 3. நற்குணம்; good habit. “பாங்கினானிங் கலாகாப் பதஞ்சலி யென்னு நாமந்தாங்கி”. (கோயிற்பு.பதஞ்சலி.பிரு). 4. பக்கம், side, neighbourhood. “பாங்கோடிச் சிலை வளைத்து”. (பெரியபு.தடுத்த.140). 5. வாங்கு பார்க்க; see *vāngu*. “நெடுஞ்சுவர்ப் பல்லியும் பாங்கின் தேற்றும்” (நற்.246-2)

“பனித்துறைப் புகன்றைப் பாங்குடைத் தெரியல்” (பதிற்று.76-12)

“பல்லியும் பாங்கொத் திசைத்தன” (கலி.11-21)

“பற்றினின் பாங்கினியது இல்” (இனி.நா.26-4)

“பாங்கத்துப் பல்லி படு” (ஐந்.எழு.41-4)

“பாங்கினிற் பாடியோர் பண்ணுப் பெயர்த்தாள்” (சிலப்.7-47-4)

“பாங்கிற் கண்டவள் பளிக்கறை புக்கதும்” (மணி.பரி.40)

[பாங்கு → பாங்கு] வ.மொ.வ.193

பாங்குதிரி-த்தல் *pāngu-tiri*, செ.குன்றாவி. (v.t.) பாங்குபிரி (நாஞ்.). பார்க்க; see *pāngupiri*. பாங்கு + பிரி → பாங்குபிரி-

பாங்குநெல் *pāngu-nel*, பெ. (n.) நெல்வகை (விவசா.2); a kind of paddy.

பாங்கு தூக்கிவை-த்தல் *pāngu-tūkki-vai*, செ.கு.வி. (v.i.) வயலில் ஆட்டுக்கிடைவைப்பதற்கு முன் விரியோலை முதலியவற்றை வயலில் அமைத்தல்(நாஞ்.); to put up hut, etc, as a preliminary to the penning of sheep for manuring of field.

பாங்கு பண்ணு-தல் *pāngu-paṇṇu*, செ.கு.வி. (v.i.) நேர்த்தியாக அணிதல்; to dress neatly.

[பாங்கு + பண்ணு-]

பாங்கு பரிசனை *pāngupariṣṇai*, பெ. (n.) நன்னடை; good manners, gentle dress and behaviour.

[பாங்கு + பரிசு → பரிசனை]

பாங்கு பாவனை *pāngupāvaṇai*, பெ. (n.) பாங்கு பரிசனை பார்க்க; see *pāngupariṣṇai*.

[பாங்கு + skt. bhāvanā > த. பாவனை]

பாங்கு பிரி-த்தல் *pāngu-piri-*, 4. செ. குன்றாவி. (v.t.) கிடை வைத்தபின் ஒவ்வொருவருக்குரிய ஆடுகளைத் தனித்தனியாய்ப் பிரித்தல்; to divide the respective sheep of shepherds who have jointly penned them up for manuring a field.

[பாங்குபிரி → பாங்குபரி]

பாங்குமம் *pāngumam*, பெ. (n.) கருஞ்சீரகம்; black cumin. (சா.அக.).

மறுவ: பாங்குதம்

[பாங்கு → பாங்குமம்]



பாங்கெடுத்துவை-த்தல் *pāngeduttu-vai*, 4. செ.கு.வி. (v.i.) பாங்குதூக்கி வை (நூஞ்) பார்க்க; see *pāngutūkkivai*.

[பாங்கெடுத்துவை → பாங்கெடுத்துவை]

பாங்கோர் *pāngōr*, பெ. (n.) நட்பினர்; friends. “பாங்கோர் பாங்கினும்” (தொல்.பொ.41)

[பாங்கு<sup>1</sup> + பாங்கோர்]

பாச்சகி *pāccagi*, பெ. (n.) தண்டுக்கீரை; *amaranthus gangeticus*. (சா.அக.).



பாச்சல் *pāccal*, பெ. (n.) பாய்ச்சல், பார்க்க; see *pāyccal*. “பாச்சன் மாத்திரம்” (ஞானவா.சதவு.6)

[பாய் → பாய்ச்சல் → பாச்சல்]

பாச்சா<sup>1</sup> *pāccā*, பெ. (n.) வல்லமை; show of power. “உன் பாச்சா என்னிடம் பலிக்காது” (கொ.வ.)

[பாய்ச்சல் → பாச்ச + பாச்சா]

பாச்சா<sup>2</sup> *pāccā*, பெ. (n.) பாச்சை(நாமதீப்.266). பார்க்க; see *pāccai*.

பாச்சாங்குள்ளி *pāccāṅkuḷli*, பெ. (n.) விளையாட்டில் முறையின்றி, தருக்கஞ் செய்பவன்-ள்; one who makes unjust claims in a game.

மறுவ. வாச்சாங்குளி.

[பாச்சாங்கு + கொள்ளி → பாச்சாங்குள்ளி]

பாச்சாங்குள்ளியடி-த்தல் *pāccāṅkuḷli-y-aḍi*, 4. செ.கு.வி. (v.i.) விளையாட்டில் முறையின்றி தருக்கஞ் செய்தல்; to make unjust claims in a game.

[பாச்சாங்குள்ளி + அடி-]



பாச்சாவுருண்டை *pāccā-v-uruṇḍai*, பெ. (n.) நச்சக் கருப்பூர் உருண்டை; naphthaline balls.

[பாச்சை + உருண்டை → பாச்சாவுருண்டை]

பாச்சான் *pāccāṇ*, பெ. (n.) 1. திருகுக்கள்ளி; twist spurge. 2. கொடிக்கள்ளி; creeping milk hedge. 3. தும்பை இலை; leaf of leucus. (சா.அக.)

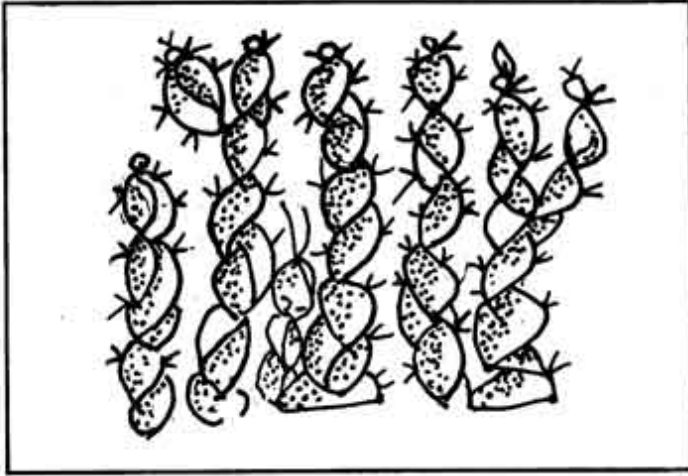

பாச்சி<sup>1</sup> *pācci*, பெ. (n.) தாய்ப்பால்; milk, mother's milk. "பாச்சி சோச்சி" (இராமநா.பாயி.)

தெ.க. பாசி, ம. பாச்சி

[பால் → பாச்சி]

[பாலை மழலையர் 'பாச்சி' என வழங்குப. (வைத்திய பரிபாட.);]

பாச்சி<sup>2</sup> *pācci*, பெ. (n.) பாசி; fishery in tanks or pools.

[பாசி → பாச்சி]

பாச்சி<sup>3</sup> *pācci*, பெ. (n.) பாச்சிகை பார்க்க; see *pāccigai*.

[பாய்ச்சிகை → பாச்சி]

பாச்சி<sup>4</sup> *pācci*, பெ. (n.) அலைவாய்க்கரை நோக்கி வரும் இருவேறலைகட்கிடையேயுள்ள நீர்பரப்பு (செங்கை.மீன.); water surface between two sea tides.

பாச்சிக்கட்டை *pācci-k-kaṭṭai*, பெ. (n.) பாச்சிகை பார்க்க; see *pāccigai*.

[பாச்சி + கட்டை]

பாச்சிக்குத்தகை *pācci-k-kuttagai*, பெ. (n.) பாசிக்குத்தகை பார்க்க; see *pāšikkuttagai*.

[பாசி → பாச்சி + குத்தகை]

பாச்சிக்கை *pāccikkai*, பெ. (n.) பாச்சிகை பார்க்க; see *pāccigai*.

[பாச்சிகை → பாய்ச்சிகை → பாச்சிக்கை]

பாச்சிகா *pāccigā*, பெ. (n.) பாலாட்டங்கொடி; soma plant of ancient fame. (சா.அக.)

மறுவ. சோமலதை

பாச்சிகை *pāccigai*, பெ. (n.) சூதாடு கருவி; dice.

தெ. பாசிக, ம. பாச்சிக, க. பாசிகெ

[பாய்ச்சிகை → பாச்சிகை]

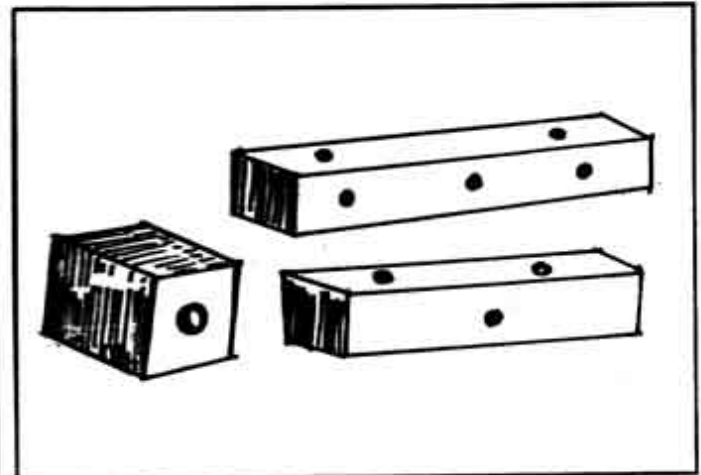

**பாச்சியம்** *pācciyam*, பெ. (n.) 1. பகுதி; part. share, portion, allotment. 2. வகுக்கப் படுத்தொகை; dividend arith.

[பாத்தியம் → பாச்சியம்]

**பாச்சியமந்திரி** *pācciamandiri*, பெ. (n.) பிடாலவணம்; a kind of mineral salt with which bangles are made. (சா.அக.).

**பாச்சில் வேள் நம்பன்** *pāccil-vēlnamban*, பெ. (n.) எட்டாம் நூற்றாண்டைச் சேர்ந்த புலவர்; a poet, in 8th c.

[பாச்சில் + வேள் + நம்பன்]

இவருடைய இயற்பெயர் நம்பன். கல்வெட்டின் உதவியால் அறியப் பெறுபவர்களில் இவரும் ஒருவர். சோழ மண்டலத்தைச் சார்ந்த மழநாட்டின்கண் விளங்கும் திருப்பாச்சிலாச் சிரமமே இவரது ஊர். சுவரன் மாறன் என்னும் இரண்டாம் பெரும் பிடுகு முத்தரையனை இவர் பாடியிருக்கின்றார். இந்த முத்தரையன் திருக்காட்டுப் பள்ளியின் பக்கத்திலுள்ள நியமம் என்ற ஊரில் பிடாரியார் கோயிலொன்றைப்படுத்தி, அக்கோயிலில் உள்ள தூண்களில், தன் மீது பாடிய பாடல்களைக் குறித்திருப்பதோடு பாடிய புலவர்களின் பெயர்களையும் குறிப்பிட்டிருக்கின்றான். அக்கோயில் சிதைந்து போனபடியால் அதிலுள்ள தூண்களையும், கற்களையும் திருக்காட்டுப் பள்ளிக்கருகிலுள்ள செந்தலை என்னும் ஊரில் கொண்டு சென்று ஒரு சிவன் கோவில் கட்டினார்கள். அத்தூண்களுள் ஒன்றில் நம்பன் பாடிய பாடல்கள் உள்ளன. பாடல்கள் யாவும் கட்டளைக் கலித்துறைகளாகவும் வெண்பாக்களாகவும் காணப்படுகின்றன.)

**பாச்சிலாச் சிரமம்** *pāccilā-c-cirāmam*, பெ. (n.) திருவாசி எனப்படும், பாடல் பெற்ற ஊர்; a place name in Tanjore Dt.

(இவ்வூர் தஞ்சாவூர் மாவட்டத்தில் உள்ளது. 'பாச்சில் கூற்றத்து ஆச்சிராமமாதலின் பாச்சில் ஆச்சிரமம்' என்று வழங்கப்படுகிறது என்ற கருத்து அமைகிறது. ஆச்சிரமம் முனிவர்களின் இருப்பிடத்தைக் குறிப்பிடும் நிலையில் இப்பெயர் அமைந்ததோ எனத் தோன்றுகிறது. சம்பந்தர், சுந்தரர் பாடிய கோயில் இங்கு உள்ளது.

“அன்னமாம் பொய்கை சூழ் தரு பாச்சிலாச் சிரமத் துறை” (சுந்.14-2)

“பொன் விளை கழனிப் புள்ளினஞ் சிலம்புமாம் பொய்கைப் பாச்சிலாச் சிரமத்து” (சுந்.14-4)

“மஞ்சடை மாளிகைசூழ் தருபாச்சிலாச் சிரமத்துறைகின்றவன்” (44-3) என்கின்றார் சம்பந்தர்.)

**பாச்சிவரி** *pācci-vari*, பெ. (n.) பாசிவரி பார்க்க; see *pāši-vari*.

[பாசி → பாச்சி + வரி]

**பாச்சுத்தி<sup>1</sup>** *pāccutti*, பெ. (n.) பாற்சொற்றி பார்க்க; see *pār-corri*.

[பாற்சொற்றி → பாச்சுத்தி]

**பாச்சுத்தி<sup>2</sup>** *pāccutti*, பெ. (n.) எருக்கு முதலான செடிகளிலிருந்து பாலெடுத்து இறுக வைத்த ஒரு பொருள்; the viscid juice of madar and other plants collected and evaporated in shallow dish in the sun or in the shade. (சா.அக.).

மறுவ. பாச்சொற்றி, பாற்சொற்றி, பாச்சொந்தி.

**பாச்சுருட்டி** *pā-c-curutti*, பெ. (n.) நெய்த ஆடையைச் சுருட்டும் நெசவுத் தறிமரம் (யாழ்.அக.); weaver's beam, a revolving bar of wood round which the woven cloth is wound.

[பாய்ச்சுருட்டி → பாச்சுருட்டி]

பா + சுருட்டி

**பாச்சுற்றி** *pā-c-curri*, பெ. (n.) பாச்சுருட்டி பார்க்க; see *pā-c-curuṭṭi*.

**பாச்சை** *pāccai*, பெ. (n.) 1. புத்தகப் பூச்சி; silver fish. 2. தத்துப்பூச்சி வகை; a house hold pest. 3. கவர்க்கோழி; cricket. 4. கரப்பு; cockroach.

[பாய்ச்சல் → பாச்சை]

**பாச்சையுருண்டை** *pāccāi-v-uruṇḍai*, பெ. (n.) பாச்சை முதலிய பூச்சிகள் துணி, தாள் முதலியவற்றை அரித்து விடாமல், தடுக்கப் பயன்படுவதும் வெள்ளை நிறமுடையதும் ஒருவகை நெடி உடையதாக இருப்பதும் வேதிப் பொருளால் செய்யப்பட்டதுமான சிறிய உருண்டை; naphthaline ball

[பாச்சை + உருண்டை]

**பாச்சொற்றி** *pāccorri*, பெ. (n.) பாற்சொற்றி பார்க்க; (சா.அக.); a plant, see *pāccorri*

ம: பாச்சொற்றி

[பாற்சொற்றி → பாச்சொற்றி]

**பாச்சொற்றிப்பாலை** *pāccorri-p-pālai*, பெ. (n.) பாற்சொற்றி பார்க்க; see *pāccorri*.

[பாற்சொற்றி + பாலை]

**பாச்சொறி** *pāccori*, பெ. (n.) பாற்சொற்றி பார்க்க; see *pāccorri*.

[பாற்சொற்றி → பாச்சொறி]

**பாசக்கட்டு** *pāśa-k-kattu*, பெ. (n.) பிறப்பிற்குக் காரணமான உயிர்த்தொடர்; the bondage of the soul resulting in births.

[பாசம் + கட்டு]

**பாசக்கயிறு** *pāśa-k-kayiru*, பெ. (n.) சுருக்குக் கயிறு; rope with a noose, a weapon of yama.

[பாசம் + கயிறு]

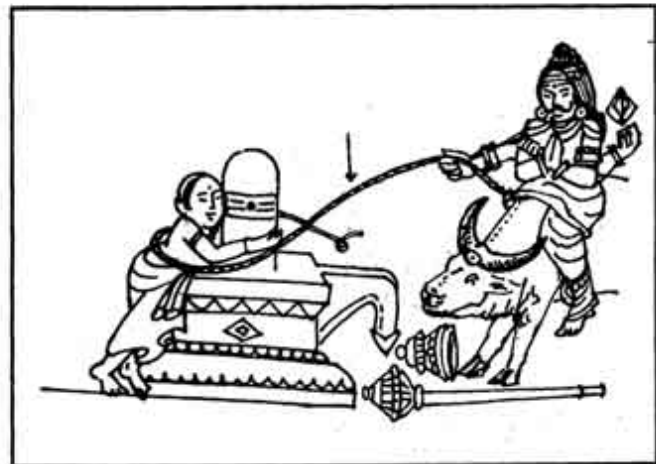

**பாசகம்<sup>1</sup>** *pāśagam*, பெ. (n.) இரைப்பைக்கும் சிறுகுடற்கும் நடுவில் இருப்பதும், செரிமானத்திற்குச் கரணியமாக இருப்பதும், உடலுக்கு வெப்பத்தை தந்து உணவுச் சாரத்தை மற்ற கழிந்த உணவினின்றும் பிரித்து உடம்பிற்கு ஊட்டத்தைக் கொடுப்பதாகவும் உள்ள மூலநெருப்பு (மூலாக்கினி); gastric fire which is situated between the stomach and the small intestines which are the seats of fire of digestion. It assists digestion and imparts heat to the whole body and separates the nourishing juice (chyle) from other excrementitious substances (dejecta) (சா.அக.)

**பாசகம்<sup>2</sup>** *pāśagam*, பெ. (n.) 1. சீரகம்; seed. 2. பெருங்கொம்மட்டி; cucumis colocynthis. (சா.அக.)

**பாசகம்<sup>3</sup>** *pāśagam*, பெ. (n.) வகுக்குமெண்; divisor.

[பாசம் → பாசகம்.]

**பாசகரன்** *pācakaran*, பெ. (n.) பாசத்தைக் கையிலுடைய கூற்றுவன் (யாழ்.அக.); yama, as holding the noose of death in his hand.

[பாசம் + *skt. kara* > த. கரன்]

**பாசகன்** *pāśagan*, பெ. (n.) சமையற்காரன் (பதிற்றுப்.67, 16, அரும்.); cook.

**பாசகி** *pāśagi*, பெ. (n.) வெற்றிலை; betel leaf. (சா.அக.)

**பாசகுசுமம்** *pāśa-kuśumam*, பெ. (n.) இலவங்கம்(தைலவ. தைல.64); clove tree.

மறுவ. கிராம்பு

**பாசசாலம்** *pāśa-śālam*, பெ. (n.) உயிர்களின் பாசத்தொகுதி; the innumerable entanglements of the soul.

[பாசம் + *skt. jālam* > த. சாலம்]

**பாசஞானம்** *pāśa-ñānam*, பெ. (n.)  
1. சொல்லாலும் மனத்தாலும் கலைகளின் அறிவாலும் அறியும் அறிவு (saiva) knowledge obtained through the senses and the mind.  
2. அறியாமை; spiritual ignorance.

[பாசம் + *skt. gnānam* > த.ஞானம்]

**பாசகு** *pāśagu*, பெ. (n.) பசியகீரைவகை; a kind of edible green. “பாசகு மிசையார் பனிநீர் மூழ்கார்” (புறநா.62-14)

**பாசடம்** *pāśadam*, பெ. (n.) வெற்றிலை; betel leaf.

[பாசடை → பாசடம்]

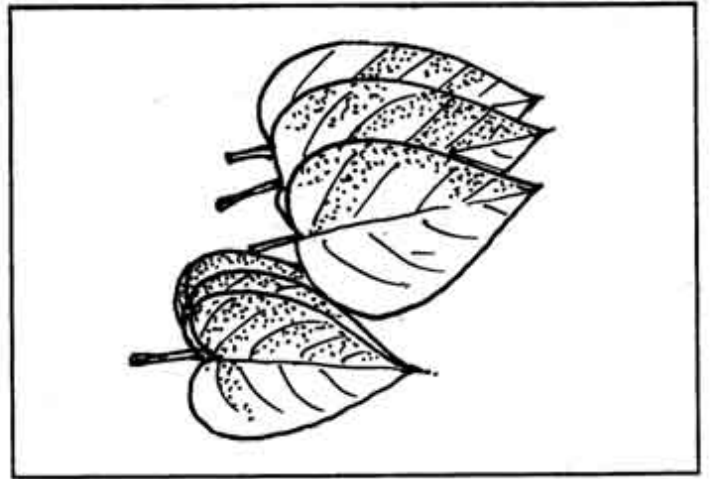

**பாசடும்பு** *pāśadumbu*, பெ. (n.) பசிய அடம்பு என்னும் படர்கொடி; hare leaf. “ஏர்கொடிப் பாசடும்பு பரியண்பு இழிபு” (ஐங்குறு.101-2) “ஆய்கொடிப் பாசடும்பு அரிய ஊர்பிழிபு” (அகநா.330-14)

[பசுமை + அடம்பு → அடும்பு]

**பாசடை** *pāśadai*, பெ. (n.) பசியஇலை; green leaf. “பாசடை நிவந்த கணைக்கா னெய்தல்” (குறுந்.9) “வள்ளுகிர் கிழிந்த வடுவாழ் பாசடை” (சிறு.பாண்.182) “நெய்தற் பாசடை புரையும் அஞ்செலி” (நற். 47-3) “களிற்றுச் செவி யன்ன பாசடை மயக்கி” (குறுந்.246-2) “பாசடை நிவந்த பனிமலர்க் குவளை” (ஐங்குறு.225-2)

**பாசத்தளை** *pāśa-t-talai*, பெ. (n.) பாசக்கட்டு பார்க்க; see *pāśa-k-kattu*. “பற்றென்னும் பாசத்தளையும்” (திரிகடு. 22.)

[பாசம் + தளை]

**பாசத்தன்** *pāśattan*, பெ. (n.) பாசதரன் பார்க்க; see, *pāsataraṇ*.

[பாசம் + அத்து + அன்]

**பாசதரன்** *pāsa-taraṇ*, பெ. (n.)  
1. பாசக்கயிற்றைக் கையிலுடைய காலன்; one holding the noose. yama. 2. வருணன்; varuna.

[பாசம் + *skt. dharan* > த. தரன்]

**பாசதரிசனம்** *pāśa-tariśanam*, பெ. (n.) பாசஞானம் பார்க்க; see *pāśa-ñānam*. உலகவழிபாடு (சி. சி. அ; உஅ. நிரம்ப.)

[பாசம் + *skt. dharshan* > த. தரிசனம்]

**பாசநாசம்** *pāśa-nāśam*, பெ. (n.) குருவின் தீக்கசையால் ஆணவம், கன்மம், மாயையென்ற மலங்களை நீக்குகை; (siva.) annihilation of the three evil principles in the soul through the process of tikkai by a gun.

[பாசம் + நாசம்]

**பாசநீக்கம்** *pāśa-nīkkam*, பெ. (n.) மும்மலங்களிலிருந்து விடுபடுகை; (saiva.) emancipation from mummalam, the three bonds binding the soul.

[பாசம் + நீக்கம்]

**பாசபந்தம்** *pāśa-pandam*, பெ. (n.) 1. பாசக் கட்டு பார்க்க; see *pāśa-k-kattu*. “பாசபந்தத்தினாலே சீவனாம்” (குசகா. ஆன்மசு. 2.) 2. பாசக்கயிறு பார்க்க; see *pāśa-k-kayiru*.

[பாசம் + பந்தம்]

**பாசபந்தர்** *pāśa-pandar*, பெ. (n.) மாயைத்தொடர்புள்ளவர்; those bound by the entanglements of māyāi.

[பாசம் + பந்தம் → பந்தர்]

**பாசபந்திகர்** *pāśa-pandigar*, பெ. (n.) பாசபந்தர் பார்க்க; see *pāśapandar*.

**பாசபாணி** *pāśa-pāṇi*, பெ. (n.) (பாசத்தைக் கையில் கொண்டோன்) one holding the noose in hand. 1. சிவன்(யாழ்.அக.); siva. 2. வருணன்; varuna. 2. இயமன்; yama. 2. விநாயகன்(யாழ்.அக.); vinayaka.

[பாசம் + பாணி]

**பாசபெத்தர்** *pāśa-pettar*, பெ. (n.) பாசபந்தர் பார்க்க; see *pāśapandar*.

[பாசம் + பெற்றார்-பெத்தர்]

**பாசம்<sup>1</sup>** *pāśam*, பெ. (n.) 1. கயிறு; cord. 2. கயிறு வடிவான படைக்கல வகை. noose, snare, as a weapon. “கட்டாதுன்னையென்கடுந்தொழிற் பாசம்” (மணிமே. 22, 71.) “கைக்கொள் பாசத்துக் கைப்படு வோரென” (சிலப். 5-132) “தொடுத்தபா சத்துத் தொல்பதி நரகரை” (மணிமே. 1-23) 3. படையணிவகுப்பு வகை; a kind of battle-array. “பாச நாமமணியினின்ற வீரரோடு பற்றினான்” (பாரத. பதினான். 18.); 4. தளை; tie, bondage. “பாசத்தூளிட்டு விளக்கினும்” (நான்மணி. 99.) 5. மும்மலம்; (saiva.) bond, or the obstructive principle which hinders the souls from finding release in union with siva, one of the three patārttam. “பதிபசு பாசமென” (திருமந். 115.) 6. அன்பு; love. “பாசமாகிய பந்து கொண்டாடுநர்” (சீவக. 1320.) 7. பற்று; attachment. “மனைப்பாசங் கைவிடாய்” (நூலடி. 130.) 8. பத்தி; devotion. “பாசம் பரஞ்சோதிக் கென்பாய்” (திருவாச. 7, 2) 9. தையல் (பிங்.); sewing, stitching. 10. கவசம்; (பிங்.); mail coat or mail. 11. ஊசித்தொளை (பிங்.); eye of a needle. 12. நூல் (சூடா.); thread. 13. சுற்றம்; friends and relations. “பாசம் பசிப்படியைக் கொளலும்” (திரிகடு.20.) 14. சீரகம்(மலை); cumin.

[பசை → பாசம்] (வ.மெ.வ.42.)

**பாசம்<sup>2</sup>** *pāśam*, பெ. (n.) பேய்; demon, vampire “பலிகொண்டு பெயரும் பாசம் போல” (பதிற்றுப் 71, 23.).

பசை → பாசம் பாசு = பச்சூன்

**பாசம்** சொல்மூலம்: பய் → பாய் → பாய் + அம் → பாயம் → பாசம். சொற்பொருள்கள். 1. அன்பு. 2. பற்று. 3. தளை. 4. கயிறு. 5. தையல். 6. சுற்றம். பய்: பசுமைக் கருத்து மூலவேர். பசுமைக் கருத்தின் கிளை வளர்ச்சியாக ஒட்டுதல் கருத்து நிரம்பி, அதனின்றும் பலபடியான சொல்லாக்கங்கள் செழிப்பெய்தின. பசுமையும் ஈரத்தன்மையும் உடைய ஒன்றே ஒட்டுறவுக்கு இயல்வதாயும், வறட்சியும் உலர்ச்சியும் உடைய ஒன்று, இயைவுக்கு இயலாததாகவும் உள்ளதை ஈண்டுக் கருத்தில் கொள்ள வேண்டிய உண்மைகளாம். பாயம் = விருப்பம், விழைவு, அன்பு, புணர்ச்சி விருப்பம். பாயம் = விருப்பம் “பளிங்கு சொரிவு அன்ன பாய்களை குடைவுழி நளிபடு சிலம்பில் பாயம் பாடி” (குறிஞ்.57-58) (நச்சுரை: பாயம்பாடி = மனத்துக்கு விருப்பமானவற்றைப்பாடி.)

பாயம் = புணர்ச்சிவிருப்பம் “ஈர்ஞ்சேறு ஆடிய இரும்பல்குட்டிப் பன்மயிர்ப் பிணவொடு பாயம் போகாது” (பெரும்.341-342.) (நச்சுரை: ஈரத்தையுடைய, சேற்றை அளைந்த கரிய பலவாகிய குட்டிகளையுடைய, பலவாகிய மயிர்களையுடைய பெண்பன்றிகளுடனே, புணர்ச்சியைக் கருதும் கருத்தாற் போகாமல்...) பாயம் → பாசம் = அன்பு, வேட்கை. ஒ.நோ. தேயம் → தேசம். நேயம் → நேசம் ஈயல் → ஈசல் நெயவு → நெசவு. பாசம் = அன்பு. “பாசமாகிய பந்து கொண்டாடுநர்” (சீவக.1320.) பாசம் = பற்று “மனைப்பாசம் கைவிடாய்” (நாலடி.130.)

**பாசம்** : பத்திமை. “பாசம் பரஞ்சோதிக்கென்பாய்” (திருவாச.7:2) தன்னைப் பொருந்திய அன்புடைய சுற்றத்தினர் ‘பாசம்’ என்ற சொல்லாலேயே குறிக்கப்பெற்றனர். (பாசம்=சுற்றம்.) “ஆசை பிறகண் படுதலும், பாசம் பசிப்ப மடியைக் கொளலும்” (திரிகடு:20) அன்பையும் விழைவையும் வேட்கையையும் குறித்தவாறு வளர்த்து பயிலப் பெற்றதாகிய, ‘பாசம்’ என்னும் சொல் தமிழ்மொழியில் மட்டுமே தோன்றிய ஒன்றாகும். தொடர்ந்த பரவலான வழக்காற்றிலும் உள்ளதாகும். இம்மேற்கண்ட

பொருள்களையுடைய “பாசம்” என்னும் தூய செந்தமிழ்ச்சொல், வடமொழியில் அறவேயில்லை. தமிழ்மொழிப் புலவர்களுக்கும் பொதுமக்களும் உற்ற வடமொழி மயக்கமும், தன்னுணர்வின்மையும் அச்சொல்லை வடமொழியென்றே பிழைபட எண்ணிப் பயிலச் செய்துவிட்டன.

‘பய்’ என்னும், ஒட்டுதல், ஒன்றுதல் கருத்து மூலவழியாகப் பிணித்தல் கருத்தும், கட்டுதல் கருத்தும் வளர்ந்தன. “பாசம்” என்பது ஒன்றைப் பற்றிப் பிணிப்பதாகிய கயிற்றுக்கும் ஆகி வந்தது. பாசம் = கயிறு. “விளம்பழம் கமழும் கமஞ்சூற்குழிசிப் பாசம் தின்ற தேய்கால் மத்தம்” (நற்.12:1-2) (கருத்து: கயிறு ஆடித் தேய்த்தலாலே தேய்ந்த தண்டினை உடைய பெருமத்து...) பாசத்தளை: பற்றிப் பிணிக்கும் தளைக்கயிறு. “பற்று என்னும் பாசத்தளையும், பலவழியும் பற்று அறாது ஓடும் அவாத்தேரும்” (திரிகடு:22:1-2.) நமனின் கையகத்திருப்பதாகக் கருதப்பெற்ற கயிறு, ‘பாசம்’ என்னும் கிளைப் பொருண்மைச் சொல்லோடு பிணிக்கப் பெற்று ஓர் இருபெயரொட்டுச் சொல்லாகப் ‘பாசக்கயிறு’ என்றும் பயிலப் பெற்றது. அச்சுணர்ச்சியால் பேதையர் உள்ளத்தில் தோன்றிய ‘பேய்’ என்னும் உருவம் உயிரைக்கயிற்றில் பிணித்துக் கவர்வது என்ற அடிப்படையில் ‘பாசம்’ என்ற சொல்லாலேயே அப்பேயும் குறிக்கப் பெற்றது.

பாசம் = பேய் ஒ.நோ. “பலிகொண்டு பெயரும் ‘பாசம்’ போல” (பதிற்.71:23) பாசம் = பாசக்கயிறு. 1. “கைக்கொள் பாசத்துக் கைப்படுவோர்” (சிலம்பு.5:132) 2. கறைகெழு பாசத்துக்கையகப் படுதலும் பட்டோன் றவ்வை படுதுயர் கண்டு கட்டிய பாசத்துக் கடிது சென்றெய்தி” (சிலம்பு.15:79) 3. “கட்டா துன்னையென் கடுந்தொழிற் பாசம்” (மணிமே.22:71) பிணிக்கும் கயிற்றைக் குறித்த “பாசம்” என்ற சொல், வடமொழியில் “pāsa” எனத் திரிந்து. “பாசம்” என்ற செம்மையான வடிவம் அம்மொழிக்கண் இல்லை. வடமொழி அகராதிகளில் “pāsa” என்ற சொல்லுக்கு - வலை, கண்ணி, சுருக்கு, கயிறு, தொடரி,

அதனைக் கட்டுவிப்பது என்பதான பொருள்களையே சுட்டிச் செல்கின்றனர். அச்சொல்லுக்கு நேரே, -அன்பு, விழைவு, விருப்பம், அன்புறவு என்ற தமிழ்ப்பொருள் எதுவும் குறிக்கப் பெறவேயில்லை. பிணித்துத் தளைக்கும் கயிறாகிய “பாசம்” என்னும் தமிழ்ச் சொல்லின் திரிபுகளை, அதன்வழி வடபாலியர் வளர்த்துக் கொண்ட கிளைக் கருத்துக்களுடன் கீழ்வரும் பட்டியலில் காணலாம்.

பாசம் > (sanskrit) pāsa = noose, pāsaka (Lex.) pāsī = rope (கயிறு) pāsika = leather strap on plough Pali: pāsa = tie Pāsiya = little do. katei: Pōs = trap. (கண்ணி) Khohistāni: Pas = noose (சுருக்கு, முடிச்சு) Nepali: Pāso = net Oriya: Pāsa = net Bengālī: Pās = noose Mythili: Pās = net (வலை) Kes-Pās = lock of hair Hindi: Pās, Pāsā = noose. Old Gujarāti: Pāsu =noose. Koṅkanī: Pāsu Sinhalese: Pāsa = net.

**பாசம்<sup>3</sup>** *pāśam*, பெ. (n.) கொங்கணவர் நூலிற் சொல்லியபடி செய்யப் பெறும் ஒரு வகைக் குருமருந்து; a universal medicine of high potency used for the preparation of several kinds of medicines. (சா.அக.)

[பசை → பாசம்]

**பாசமறுக்கும் பருமலை** *pāśamarukkum parumalai*, பெ. (n.) நாகமலை; mountain containing zinc ore. (சா.அக.)

**பாசமாலை** *pāśa-mālai*, பெ. (n.) கழுத்தணி வகை; a kind of neck-ornament. “பாசமாலை .... பொன்றிற் கோத்த தூலி பதினேழு” (s.i.i.iii. 225)

[பாசம் + மாலை]

**பாசமீதல்** *pāśamīdal*, பெ. (n.) 1. இதளியக் குளிகைக்கு உயிர் கொடுத்தல்; to animate or give life to consolidated mercury ball. 2. அன்பு காட்டல்; to show affection or kindness. (சா.அக.)

[பாசம் + ஈதல்]

**பாசமுடத்தாசன்** *pāśamuḍatāśan*, பெ. (n.) முயல்; rabbit. (சா.அக.)

**பாசமோசனம்** *pāśa-mōśanam*, பெ. (n.) பாச நீக்கம் பார்க்க; see pasavimōsanam. “பலவித மாசான் பாசமோசனந் தான் பண்ணும் படி” (சி. சி. 8, 3.)

[பாசம் + மோசனம் → மோசம்]

**பாசரிவாள் கத்தி** *pāśarivāḷ-katti*, பெ. (n.) ஆக்கரிவாள்; a kind of sickle.

மறுவ: பாசகராகத்தி

[பாசம் + அரிவாள்கத்தி]

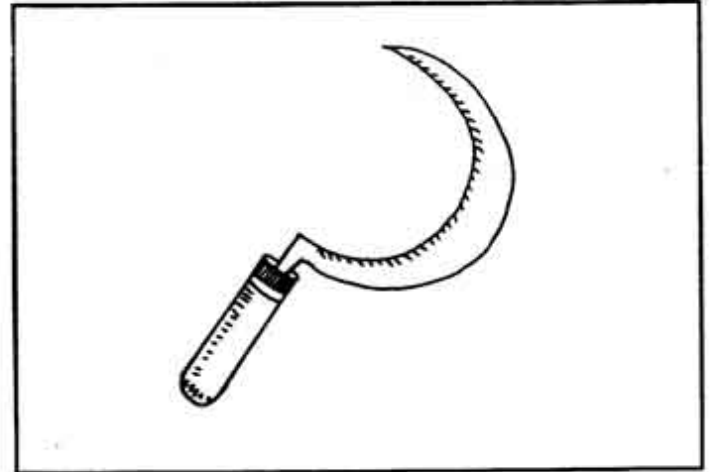

**பாசருகம்** *pāśarugam*, பெ. (n.) அகில்(மலை); egle-wood.

**பாசல்** *pācal*, பெ. (n.) பாச்சி (செங்கையினவ.) பார்க்க; see pācci.

**பாசலம்** *pāśalam*, பெ. (n.) 1. நெருப்பு; fire.  
2. காற்று; air, wind.

**பாசவர்<sup>1</sup>** *pāśavar*, பெ. (n.) இலையமுதிடுவார்;  
one who give vegetarian food.

**பாசவர்<sup>2</sup>** *pāśavar*, பெ. (n.) வெற்றிலையிடு  
வோர்; dealers in betel leaves. “பாசவர்  
வாசவர் மைந்நிண விலைஞரோடு” (சிலப். 5,  
26.)

**பாசவர்<sup>3</sup>** *pāśavar*, பெ. (n.) 1. ஆட்டிறைச்சி  
விற்கும் வணிகர்; dealers in mutton. “பாசவ  
ருனத் தமிழ்த் வானிணக் கொழுங்குறை”  
(பதிற்றுப். 21, 9) 2. இறைச்சி விற்போர் (சிலப்.  
5, 26, உரை); dealers in meat.

[பாசு → பாசவன்] மு.தா.210

**பாசவர்<sup>4</sup>** *pāśavar*, பெ. (n.) கயிறுதிரித்து  
விற்போர் (சிலப். 5,26, உரை); those who make  
and sell ropes. “பாசவர்வாசவர்” (சிலப். இந்திர.  
26.) (கயிறு திரித்துவிற்பாரும் பச்சிறைச்சி  
சூட்டிறைச்சி விற்பாருமாம் என்பர் சிலப்பதிகார  
உரை யாசிரியர். (கு.சொ.அ.க.)

**பாசவல்** *pāśaval*, பெ. (n.) 1. செவ்வியவல்;  
rice obtained from fried paddy. “பாசவ  
லிடித்த கருங்கா முலக்கை” (குறுந். 238–  
1) “பாசவ லிடிக்கு மிருங்கா முலக்கை” (அகநா.  
141–18.) a preparation of rice obtained by pest-  
tling fried paddy. “பாசவல் முக்கி” 2. பசிய  
விளை நிலம்; green field. “பாசவற்  
படப்பையாரெயில் பலதந்து” (புறநா. 6)

**பாசவிமோசனம்** *pāśa-vimōcaṇam*, பெ. (n.)  
மலபந்தம் நீங்குகை; release of the soul from  
worldly bonds. பாசமோசனம் பார்க்க; see  
*pasamōsaṇam*.

[பாசம் + skt.vi-mōcaṇa > த. விமோசனம்]

**பாசவினை** *pāśa-vinai*, பெ. (n.) பந்தத்திற்கேது  
வாகிய வினை; “பாசவினையை பறித்து  
நின்று” (திருவாச. 9, 4.) karma, causing bond-  
age of souls.

[பாசம் + வினை]

**பாசவீடு** *pāśa-vīḍu*, பெ. (n.) பாசநீக்கம்; de-  
tachment of affection. “பாச வீடும் சிவப்பேறு  
மென” (சி. போ. பா. 10, பக். 399)

[பாசம் + வீடு]

**பாசவேடம்** *pāśavēḍam*, பெ. (n.) கருந்தகரை;  
black species of foetidcassia. (சா.அ.க.)

**பாசவராக்கியம்** *pāśa-vairākkiam*, பெ. (n.)  
புலிவெறுப்பு, உலகவெறுப்பு (யாழ்.அ.க.); de-  
termined hatred of worldly attachment.

[பாசம் + வயிரம் → vairāgya > த.  
வயிராக்கியம்]

**பாசளை** *pāśalai*, பெ. (n.) குன்றி; wild lico-  
rice. (சா.அ.க.)

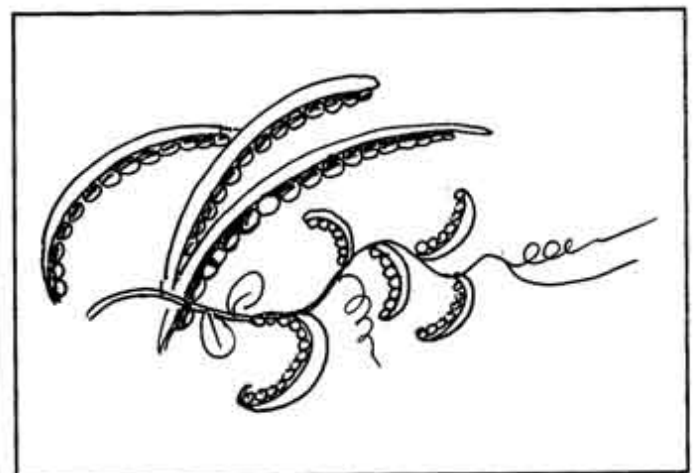

**பாசறவு<sup>1</sup>** *pāśaravu*, பெ. (n.) பற்றறுகை  
(ஈடு. 5, 3, 1); absence of worldly attachment.

[பாசம் + அறு → அறவு]



பாசறவு<sup>2</sup> *pāśaravu*, பெ. (n.) 1. நிறத்தினழிவு; loss of colour or complexion. “பாசற வெய்தி” (திவ். திருவாய். 5, 3, 1.); 2. துன்பம் (துக்கம்); (ஈடு. 6, 8, 7.) sorrow.

[பாசம் + அறு → அறவு]

பாசறை<sup>1</sup> *pāśarai*, பெ. (n.) 1. பகைமேற் சென்ற படை தங்குமிடம்; encampment or tent of of an invading army; “மாறு கொள்வேந்தர்; பாசறை யார்க்கே” (பதிற்றுப். 83, 9.); warcamp. 2. பசிய இலையாற் செறிந்தமுழை; bushy cave, cavern. “மரகதப் பாசறை ... பணிமாமணி திகழும்” (தஞ்சைவா. 130) 3. மர வகை (யாழ்.அக.); a kind of tree. 4. மணியாசப் பலகை(வின்); a piece of board for smoothing plaster.

[பக(மை)→பாக + அறை]

பாசறை<sup>2</sup> *pāśarai*, பெ. (n.) துன்பம்; (திவா.) suffering, distress, affliction.

பாசறை<sup>3</sup> *pāśarai*, பெ. (n.) 1. பசிய இலை களால் வேயப்பட்ட சிறுவீடு; hut made from green leaves. “பாசறை முழுது மொரு பெருங் கடவுட் பரிமள மொல் லெனப்பரப்பி” (பாரத. குருகுல. சாக.) 2. பாடிவீடு; camp. “பாசறை யல்லது நீ யொல்லாயே” (புறநா-நக)

மேல் கூரை, சுற்றிலும் மறைப்பு முதலியன உள்ள பாசறைகளும் மறைப்பு இல்லாத பாசறைகளும் உண்டு. பாசறை ஓர் ஊர் போலவே அமைக்கப் பெறும்; பாடிவீட்டினின்றும் மாறுபட்டது. பாடிவீடு படைகள் தங்கும் நிரந்தரமான கட்டடம்; பாசறை தற்காலிகத் தங்குமிடம். படைவீடெனவும் தமிழில் வழங்கும்.

“மாறு கொள்வேந்தர் பாசறையோர்க்கே” (பதிற்றுப் பத்து. 83, 9.)

“அரசிருந்து பணிக்கு முரசுமுழங்கு பாசறை” (முல். 79.)

“பருந்துபறக் கல்லாப் பார்வற் பாசறை” (மது. 231)

“பலரொடு முரணிய பாசறைத் தொழிலே” (நெடு. 1880)

“தெறலருந் தானைப் பொறையன் பாசறை” (நற். 18-5)

“போருடை வேந்தன் பாசறை” (ஐங். 427-3)

“மரங்கொன் மழகளிறு முழங்கும் பாசறை” (பதிற்று. 16-8.)

“ஓடாப் யூக்கை வேந்தன் பாசறை” (அகம். 100-8)

“கேட்டியோ யூக்கை வேந்தன் பாசறை” (புறம். 289-8)

“பகைப்புலம் புக்குப் பாசறை யிருந்த” (சிலப். 26-180.)

“பரிநிமிர் தானையன் பாசறை நீர்த்தே (பரி. 19-35)

பாசறை நிலை *pāśarai-nilai*, பெ. (n.) பகை வேந்தர் பணிந்தொடுங்கவும் வெற்றி வேந்தன் அவரிடத்தை விட்டு நீங்கானாய்ப் பாசறையில் தங்குதலைக் கூறும் புறத்துறை (பு. வெ. 3. 21.); theme of a victorious king continuing in war-camp even after the surrender of his enemies.

[பாசறை + நிலை]

(மதிக்குடைக்கீழ் வழிமொழிந்து மன்னரெலாம் மறந்துரப்பவும் பதிப்பெயரான் மறவேந்தன் பாசறை யிருந்தன்று (பு.வெ.கொளு.3:21.)

(“கரும்பொடு காய்நெற் கணையொரி யூட்டிப் பெரும்புனல் வாய்திறந்த பின்னும் - சுரும்பின் தொகை மலிந்த தண்குவளைத் தாள்மலரான் பகைமெலியப் பாசறையுளான்”) (பு.வெ.வெண்பா.3:21.)

**பாசறை முல்லை** *pāśarai-mullai*, பெ. (n.) பாசறையில் தலைமகன் தன் தலைவியை நினைக்கும் புறத்துறை(தொல். பொ. 76உரை); a theme in which a hero thinks of his beloved when absent from her in war-camp.

[பாசறை + முல்லை]

**பாசன்** *pāśan*, பெ. (n.) 1. சீவான்மா; (சது.); the soul, as subject to births and mundance attachments. 2. இயமன்; (நாமதீப. 86.) yama. 3. வருணன்; (நாமதீப. 82.) varvna. 4. சிவபெருமான்; (யாழ்.அக.) siva.

[பாசம் → பாசன்]

**பாசனக்கால்** *pāśaṇa-k-kāi*, பெ. (n.) நிலங்களுக்குப் பாயும் நீர்க்கால் (இ.வ.); irrigation channet.

[பாசனம் + கால்]

**பாசன பேதி** *pāśaṇa-bēdi*, பெ. (n.) செய்ய நெரிஞ்சில்; a thistle with a red flower. (சா.அக.)

[பாசநவேதி → பாசனபேதி]

**பாசனம்<sup>1</sup>** *pāśaṇam*, பெ. (n.) 1. வெள்ளம்; flood. “இடும்பை யென்னும் பாசனத்தழுந்து கின்றேன்” (தேவா. 955, 9); 2. நீர்ப் பாய்ச்சல்; irrigation. 3. வயிற்றுப்போக்கு; diarrhoea.

[பாய் → பாயனம் → பாசனம்]

**பாசனம்<sup>2</sup>** *pāśaṇam*, பெ. (n.) 1. ஏனம்; vessel. “மணிப்பாசனத் தேந்தி” (பெரியபு. ஏயர்கோ. 35); 2. உண்கலம்; (பிங்.); dish or plate for eating. 3. மட்பாண்டம்; mud vessel. 4. மரக்கலம்; boat. “பத்தியான பாகனம்” (திவ். திருச்சந். 100.) 5. அடிப்படை; support, basis.

“பொய்க் கெல்லாம் பாசனமாய்” 6. தங்குமிடம்; receptacle. “பிரேமபாசனம்” 7. சுற்றம்; relations, kindred. “பாசன மன்னவர் பாங்கர் சுற்றிட” (கந்தபு. சிங்கமு. 8.) 8. மீட்பு (யாழ்.அக.); deliverance.

[பாசம் → பாசனம்]

**பாசனம்<sup>3</sup>** *pāśaṇam*, பெ. (n.) 1. பங்கு (யாழ்.அக.); share. 2. பிரிவுக்கணக்கு (யாழ்.அக.); (arith.) division.

**பாசனம்<sup>4</sup>** *pāśaṇam*, பெ. (n.) 1. நெருப்பு; fire. 2. மருந்து வகை (யாழ்.அக.); a medicine. 3. புளிப்பு; sourness.

**பாசனாங்கம்** *pāśaṇāṅgam*, பெ. (n.) கற்பகமரவகை (குக்காயகப்.757,உரை); a celestial tree, one of kaṛpaga-taru.

**பாசனி** *pāśaṇi*, பெ. (n.) 1. கடுக்காய்; galnūt. 2. செரிக்கச் செய்யும் மருந்து; any medicine which aids or stimulates digestion. (சா.அக.)

**பாசாங்கடி-த்தல்** *pāśāṅgaḍi*, 4. செ.கு.வி. (v.i.) போலியாக நடத்தல்; to dissemble, feign innocence.

[பாசாங்கு + அடி-,]

**பாசாங்கு** *pāśāṅgu*, பெ. (n.) 1. போலிநடிப்பு; dissimulation, hypocrisy, pretence, humbug. 2. வஞ்சகம்; trickery, deception. “பாக்குக் கொடுக்கு மந்தப் பாசாங்கோ” (பணவிடு.315).

[பாய் → பாய்ச்சல் → பாச்சல் → பாச்சம் (ஒ.நோ.) நீச்சல் → நீச்சம். பாச்சல் காட்டுதல் → பாச்சங்காட்டுதல் = பாய்வது போல் மெய்ப்பாடு செய்து பாயாமல்]

ஏமாற்றுதல். பாச்சாங்காட்டுதல் → பாச்சாங்கு → பாசாங்கு = ஒன்றைச் செய்யாமலே செய்வதுபோல் ஏமாற்றுதல்]

பாசாங்குக்கள்ளி *pāsāṅgu-k-kalli*, பெ. (n.)  
பாசாங்குக்காரி பார்க்க; see *pāsāṅgu-k-kāri*.

[பாசாங்கு + கள்ளி]

பாசாங்குக்காரன் *pāsāṅgu-k-kāraṅ*,  
பெ. (n.) பாசாங்கு செய்வோன்; hypocrite,  
dissembler.

[பாசாங்கு + காரன்]

பாசாங்குக்காரி *pāsāṅgu-k-kāri*, பெ. (n.)  
பாசாங்கு செய்பவள்; a hypocritical woman.

[பாசாங்கு + காரி]

பாசாங்குசுதரன் *pāsāṅguśa-daraṅ*, பெ. (n.)  
கணபதி (பிங்.) (பாசத்தையும் அங்குசத்தையும்  
தாங்கியிருப்பவன்); Geṇēśa, armed with a  
noose and an elephant - goad.

[பாசம் + அங்குசம் + skt. dharaṅ த. தரன்]

பாசாடிணபேதி *pāsāṅapēdi*, பெ. (n.)  
1. நெருஞ்சி; cow's thorn. 2. சிறு நெருஞ்சி;  
red cow thorn.

பாசாளைத்திருக்கை *pāsāṅai-tirukkai*,  
பெ. (n.) திருக்கை மீன்வகையுள் ஒன்று; a kind  
of tirukkai fish.

[பாசாளை + திருக்கை]

பாசி' *pāsi*, பெ. (n.) 1. பசுமையுடையது; that  
which is green. "பாசிப் பாசத்து"  
(சீவக.1649). 2. நீர்ப்பாசி; moss, lichen,  
duckweed, "பாசியற்றே பசலை" (குறுந்.399)  
3. கடற்பாசி (விண்.); seaweed. 4. நெட்டி,  
5 (மலை) பார்க்க; see, netti. sola pith.  
5. பூஞ்சாளம் (விண்.); saprophyte,  
mouldiness due to dampness. 6. சிறு  
பயறு (பிங்.) பார்க்க; see *ciru payaru* green  
gram. 7. குழந்தைகளின் கழுத் தணிக்கு  
உதவும்மணிவகை; variegated glass beads  
or green earthen beads for children's  
necklaces. "புனையும் வெண்பாசி பூண்டு"  
(திருவாலவா.52,3) 8. மேகம், (அக.நி.); cloud.  
9. பாசிநிலை பார்க்க; see *pāsinilai*.  
"நீர்ச்செரு வீழ்ந்த பாசியும்" (தொல்.பொ.68).

க. பாசி

[பாசு → பாசி] மு.தா.46.

பாசி தமிழ் மருத்துவத்தில் பல்வேறு வகையாகக்  
கீழே குறிப்பிட்டபடிக் கொள்ளப்படும்.

- |                  |   |                    |
|------------------|---|--------------------|
| 1. குளத்துப்பாசி | - | tank moss.         |
| 2. ஆற்றுப்பாசி   | - | river weed.        |
| 3. கடற்பாசி      | - | seaweed.           |
| 4. ஈழத்துப்பாசி  | - | cylon moss         |
| 5. மலாய்ப்பாசி   | - | malay agar agar.   |
| 6. கொடிப்பாசி    | - | creeper moss.      |
| 7. கூந்தற்பாசி   | - | trailing moss.     |
| 8. குறத்திப்பாசி | - | cuckoos eye.       |
| 9. கற்பாசி       | - | stone moss.        |
| 10. மரப்பாசி     | - | tree moss.         |
| 11. மஞ்சட்பாசி   | - | yellow dyelichen   |
| 12. இலைப்பாசி    | - | large leafed moss. |

13. முட்டைப்பாசி - moss with inflated appendages.  
 14. நீர்ப்பாசி - duck weed.  
 15. பழம்பாசி - fruit moss.  
 16. கொட்டைப்பாசி - seed moss.  
 17. கோரைப்பாசி - reed moss.  
 18. தாட்பாசி - palm leaf moss.  
 19. வேலம்பாசி - acacia moss.  
 20. வேப்பம்பாசி - margosa moss.  
 21. வழக்குப் பாசி - slimy moss.  
 (சா.அக.)

பாசி<sup>2</sup> *pāsi*, பெ. (n.) 1. வருணன் (யாழ்.அக.); varuna. 2. கூற்றுவன்(யாழ்.அக.); yama, god of death. 3. ஆதன்(நிகண்டு); soul. 4. நாய் (பிங்.); dog.

[பாசம் → பாசி]

பாசி<sup>3</sup> *pāsi*, பெ.(n) கிழக்கு; east. “பாசிச் செல்லாது” (புறநா.226)

[கிழக்கு எனப் பொருள்படும் ‘பாசி’ பிராசி என்னும் வடசொல்லின் திரிபே-பாவாணர். தமிழ். வர.259]

பாசி<sup>4</sup> *pāsi*, பெ. (n.) சமைக்கை (யாழ்.அக.); cooking.

[பாசு → பாசி]

பாசி<sup>5</sup> *pāsi*, பெ. (n.) 1. மீன் பிடிப்பு; fishery. 2. மீன்; fish. ‘பாசிக்குத்தகை’.

[பாசு → பாசி]

பாசி இறால் *pāsi irāi*, பெ. (n.) ஒரு மீன்; (மீன்து.அக.); peracus semisulcatus.

[பாசி + இறால்]

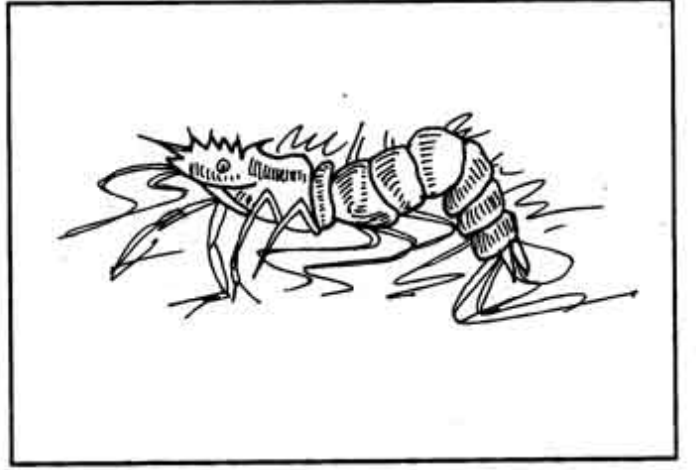

பாசி உளுவை *pāsi vuḷuvai*, பெ. (n.) உளுவை மீன் வகை; a sea fish and fresh water fish.

மறுவ. உழுவை.

[பாசி + உளுவை]

இம்மீன் உடலில் பாசி போன்று ஒருபொருள் படிந்து காணப்படுவதால் இப்பெயர் பெற்றது போலும். (தஞ்சைமீனவ.)

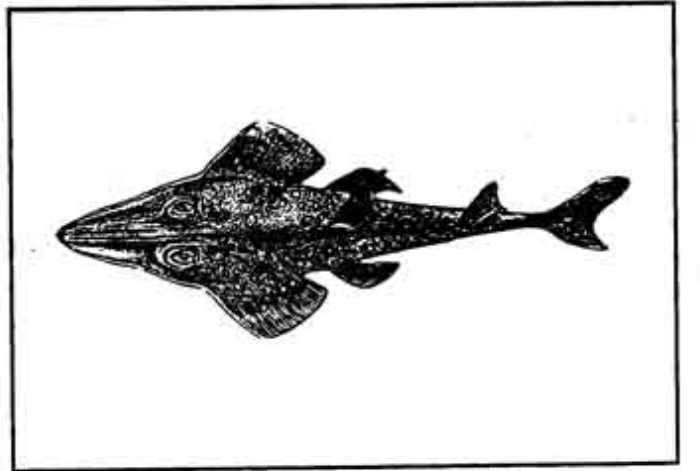

பாசிக்கல் *pāsi-k-kal*, பெ. (n.) கடலடியிற் கிடைக்கும் பாசி படர்ந்த கல் (நெல்லை. மீனவ.); sea bed stone which is spreading with moss.

[பாசி + கல்]

**பாசிக்குத்தகை** *pāsi-k-kuttagai*, பெ. (n.) மீன் குத்தகை; fishing lease.

[பாசி + குத்தகை]

**பாசிகட்டி** *pāsi-katti*, பெ. (n.) வலைச் சாதியாரில் ஒரு வகுப்பினர் (E.T.vii.274); a sub-division of the valaiyar caste.

[பாசி + கட்டி]

**பாசிகம்** *pāsigam*, பெ. (n.) கருமருது; black or Negroe's olive. (சா.அக.)

**பாசிகி** *pāsigi*, பெ. (n.) மூங்கில்; bamboo. (சா.அக.)

**பாசித்தீர்வை** *pāsi-t-tirvai*, பெ. (n.) பாசிவாரி பார்க்க; see *pāsi-vari*.

[பாசி + தீர்வை]

**பாசித்தேளி** *pāsi-t-tēli*, பெ. (n.) பாசி படர்ந்த தோற்றமுடைய தேளிமீன் (குஞ்சைமீனவ.); a kind of tēlifish.

[பாசி + தேளி]

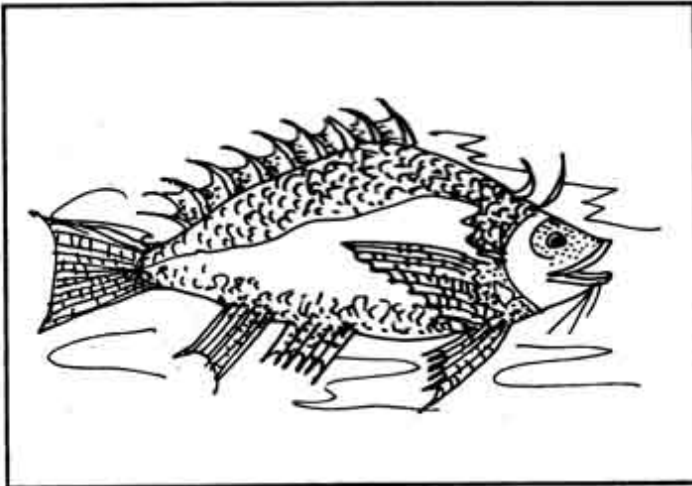

**பாசிதம்** *pāsidam*, பெ. (n.) 1. பிரிக்கப்பட்ட பங்கு; that which is divided; a portion, a share. 2. வகுத்த ஈவு; (math.) quotient.

**பாசிதூர்த்துக்கிட-த்தல்** *pāsi-tūrttu-k-kida-*, 3. செ.கு.வி. (v.i.) அழுக்குப் பிடித்துக் கிடத்தல்; to be overspread with dirt. “பாசி தூர்த்துக் கிடந்த பாங்கட்கு” (திவ்நாய்ச்.11,8).

[பாசி + தூர்த்துக்கிட -,]

**பாசிநிலை** *pāsi-nilai*, பெ. (n.) பகைவருடைய வலிகெட அவருடைய அகழியிடத்துப் பொருதலைக் கூறும் புறத்துறை (பு.வெ. 6,17,கொளு); (purap) a theme describing the crushing defeat of an enemy in an action at the moat of his fortress, inflicted by an invading army.

[பாசி + நிலை]

“அடங்காதார் மிடல்சாயக் கிடங்கிடைப் போர்மலைந்தன்று”

உழிஞையார் நொச்சியாருடன் அகழியிடத்தே போர் செய்தது பாசிநிலை என்னும் துறையாம்.

நீரின்கண் பாசிபோல் இருவரும் ஒதுங்கியும் தூர்ந்தும் பொருதலின் பாசிநிலை எனக் குறியீடு பெற்றது என்க. இதனை, “நீர்ச்செரு வீழ்ந்த பாசி” என்பர் தொல்காப்பியனார்.

“நாவாயும் தோணியும் மேல்கொண்டு நள்ளாதார் ஓவார் விலங்கி உடலவும்-பூவார் அகழி பரந்தொழுகும் அங்குருதிச் சேற்றுப் பகழிவாய் வீழ்ந்தார் பலர்” (பு.வெ.111) )

**பாசிநீக்கம்** *pāsi-nikkam*, பெ. (n.) சொற்றோறும் அடிதோறும் பொருளேற்று வரும் பொருள்கோள் (இறை.56, உரை); a mode of construction of stanza by which a number of independent sentences are held

together by a central idea running through the whole.

[பாசி + நீக்கம்]

**பாசிநீக்கு** *pāṣi-nīkku*, பெ. (n.) பாசி நீக்கம் (இறை, 56, உரை) பார்க்க; see *pāṣi-nīkkam*.

[பாசி + நீக்கு]

**பாசிநீர்** *pāṣi-nīr*, பெ. (n.) பாசிபடர்ந்த நீர்; water covered by moss.

[பாசி + நீர்]

**பாசிப்படை**<sup>1</sup> *pāṣi-p-paḍai*, பெ. (n.)

1. திடீரென்று தாக்கும் போர்ப்படை; storming army. 2. வலிமையுள்ள படை (யாழ்.அக.); strong army.

[பாய் → பாய்சி → பாசி + படை]

**பாசிப்படை**<sup>2</sup> *pāṣi-ppaḍai*, பெ. (n.)

கைவிடப்பட்ட நம்பிக்கை (விண்); forlorn hope.

[பாசி + படை]

**பாசிப்பயற்றம்மை** *pāṣi-p-payarṛammai*,

பெ. (n.) அம்மைநோய்வகை (M.L.); chicken-box.

[பாசிப்பயறு + அம்மை]

**பாசிப் பயறு** *pāṣi-p-payaru*, பெ. (n.) பச்சைப்

பயறு; green gram. தவச வகைகளில் பச்சென்றிருப்பதாலிப்பெயர். இது தென்னிந்

தியாவில் அதிகமாகப் பயிரிடப்படும், நெல் வயல்களில் நெல் அறுத்த பின்பு இதைத் தெளித்துப் பயிராக்குவதுண்டு. தமிழர்கள் இதைச் சிறப்புக் குழம்பு, பொங்கல், கஞ்சிஇவ்வினங்களில் சேர்ப்பதுண்டு. துவரம் பருப்பிற்கு அடுத்தபடி இது உணவிற்குப் பயன்படுவதால். சிறப்பானது. பத்திய மானதும், ஊட்டமும், குளிர்ச்சியும், தரக் கூடியது; சிறு துவர்ப்புமுண்டு, இதை நோயாளிக்குப் பலவகையாக செய்து கொடுக்கலாம். இதை நோய் வாய்ப்பட்டு எழுந்தவர்களுக்குக் கஞ்சியாகவும், தண்ணீராகவும், செய்து கொடுக்கலாம். இதன் தூளை எரிச்சலுக் காகவும், சூட்டைத் தணிக் கவும் கண்ணிற்கிடுவதுண்டு, இது பித்தத்தைக் நீக்கும், இது சீதளத்தைத் தருவதாகுமாதலால் மழைக் காலத்திலும் பனிக் காலத்திலும் அதிகமாகப் பயன்படுத்தக் கூடாது. இதை அளவுக்கதிகமாக உண்டால் கழிச்சல் ஏற்படும். இதன் மாவைக் களிபோல் கிளறிப் பால் கட்டுண்டான பெண்களுக்கு மார்பில் வைத்துக் கட்ட நோய் நீங்கிப் பால் சுரப்புண்டாகும்; green gram-phaseolus mungo. it is so called because of its green colour. It is very commonly grown in south india. but cultivated all over india. generally the seeds are scattered in rice fields after the harvest in the month of january or february the tamilians use this in food along with rice as pongal, or conjee or as both. It is neat in importance to dhol. (red gram) popularly used in food. It is dietary and nutritious. It is whole some and suited to sick person. The soup made of it is often the first article of diet prescribed recovery from acute illness. It is said to be useful in relieving the heat and burning of the eyes when applied in the form of powder. it removes the biliousness but adds vayo. (wind humour) to the system as it is of a cooling nature, it is

not sound advisable to make much use of it in the rainy and dew seasons, excessive use of it causes diarrhoea, the flour of the pulse is boiled and applied as poultice to woman's breast for promoting the secretion of milk in cases where the natural flow is arrested. The whole pulse is a good diet for breakfast. (சா.அக.)

[பாசி + பயறு]

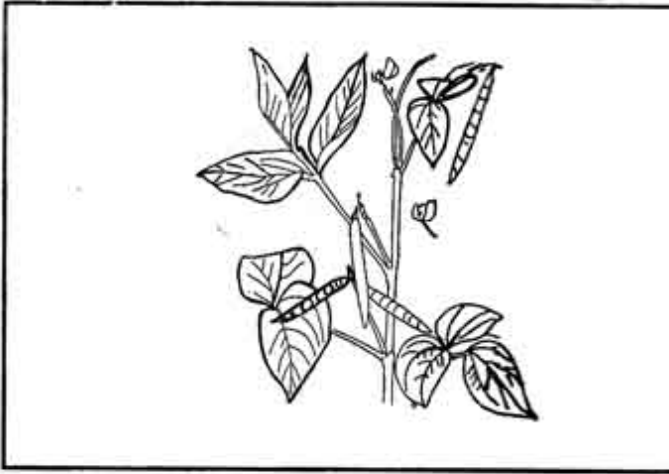

**பாசிப்பருப்பு** *pāṣi-p-paruppu*, பெ. (n.) உடைத்த பாசிப் பயறு; broken green gram. “பாசிப்பருப்புக் குழம்பு நன்றாக இருக்கும்.”

[பாசி + பருப்பு]

**பாசிப்பருவம்** *pāṣi-p-paruvam*, பெ. (n.) மீசையினிளம்பருவம்; initial stage in the growth of moustache. “பாசிப்பருவமுள்ள மீசையுந் திருத்தி” (சீதக்.30).

[பாசி + பருவம்]

**பாசிப்பல்** *pāṣippal*, பெ. (n.) பாசி பற்றிய பல்; foul tooth. (சா.அக.)

[பாசி + பல்]

**பாசிப்பாட்டம்** *pāṣi-p-pāṭṭam*, பெ. (n.) மீன் பிடிப்பதற்கு இடும் வரி (I.M.P.Mr.327); tax on fishing.

[பாசி + பாட்டம்]

**பாசிபடர்-தல்** *pāṣi-paḍar*, 3. செ.கு.வி. (v.i.)  
1. பாசி வளர்தல்; moss growing. 2. பல்லில் ஊத்தை பிடித்தல்; dirt collected on the teeth.  
3. கண்ணில் பீளை சாறுதல்; muco purulence in the eye.

[பாசி + படர்-]

**பாசிபந்து** *pāṣipandu*, பெ. (n.) தோளணி வகை; an armet. “கட்டழகன் பாசிபந்து கட்டினான்” (விறலிவிடு.1117).

[பாசி + பந்து]

**பாசிபற்றினபல்** *pāṣi-parrina-pal*, பெ. (n.) ஊத்தையும் பசுமை நிறமும் பிடித்த பல்; foul tooth.

[பாசிபற்றின + பல்]

**பாசிபற்று-தல்** *pāṣi-parru-*, 5.செ.கு.வி. (v.i.) பாசியுண்டாதல்; to become mossy or mouldy.

[பாசி + பற்று-]

**பாசிபிடி-த்தல்** *pāṣi-pidi-*, 4.செ.கு.வி. (v.i.) பாசிபற்று பார்க்க; see *pāṣiparru-*.

[பாசி + பிடி-]

**பாசிபிடித்தபல்** *pāṣi-piditta-pal*, பெ. (n.) பாசிபற்றினபல் பார்க்க; see *pāṣiparrina-pal*.

[பாசி + பிடித்த + பல்]

பாசிபூ-த்தல் *pāṣi-pū-*, செ.கு.வி. (v.i)

1. பாசிபற்று பார்க்க; see *pāṣi-parru*.
2. பழமையாதல்; to be ancient, to be antiquated. “பாசிபூத்த வேதம் பேசவேண்டாவோ” (ஈடு, 1,6,2).

[பாசி + பூ-,]

பாசிமட்டி *pāṣimatti*, பெ. (n.) பாசி படர்ந்த கல் (குஞ்சை. மீனவ.); stone which spreading moss.

[பாசி + மட்டி]

பாசிமணி *pāṣi-maṇi*, பெ. (n.) 1. கரிய மணிவடம்; a string of smath black beads. 2. பச்சை மணிவடம்; green, earthen beads. 3. ஒரு வகை மண்ணால் செய்யப்பட்ட, வெண்களிமண் (பீங்கான்) போன்ற பளபளப்பான மணி; beads made of clay (for making necklace). “அவள் கழுத்தில் பாசிமணி மாலை”.

[பாசி + மணி]

பாசிமறன் *pāṣi-maraṇ*, பெ. (n.) போர்மேற் சென்ற படை பாசிநிலை வெற்றிக்குப்பின், பகைவர் ஊரகத்துப் போர் விரும்புதலைக் கூறும் புறத்துறை (தொல்.பொ.68, உரை); (purap) a theme describing the desire of an invading army to carry the battle into the city of an enemy, after inflicting a crushing defeat on him at the moat of his fortress..

[பாசி + மறம் → மறன்.]

பாசிமாவேலை *pāṣimāvelai*, பெ. (n.) சிறுதும்பை; small leucus. (சா.அக.)

மறுவ. பாசியா.

பாசிமீன் *pāṣimīṇ*, பெ. (n.) ஒரு கடல் மீன் (நெல்லை.மீனவ); a kind of sea fish.

[பாசி + மீன்]

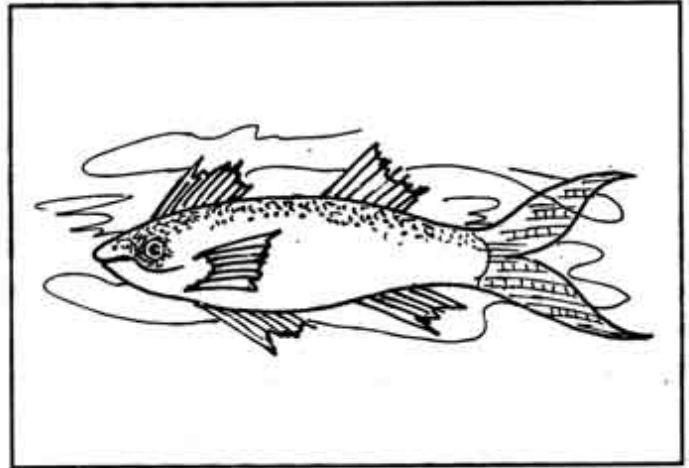

பாசிமுரல் *pāṣi-mural*, பெ. (n.) ஆறுவிரலம் (ஆறங்குலம்) வளரும் கடல்மீன் வகை; halfleak, sea-fish, attaining 6 in. in length, hemirhamphus xanthopterus.

[பாசி + முரல்]

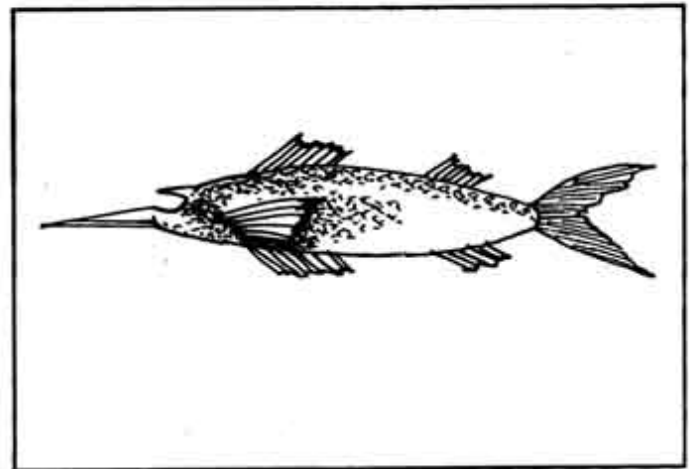

பாசிலை *pāṣilai*, பெ. (n.) 1. பச்சையிலை (திவா); green leaf. “பாசிலை நாணற் படுத்துப் பரிதிவைத்து” (திவ்.நாய்ச்.6,7). “பாசிலை யொழித்த பராஅரைப் பாதிரி” (பெரும்.4)

“நீலத்து அன்ன பாசிலை அகந்தொறும்” (நற்,249-2)

“பாசிலை முல்லை ஆசில் வான்பூ” (குறந்.108-3)



“அம்ம வாழி தோழி பாசிலை”  
(ஐங்,112-1)

“வெறிகொள் பாசிலை நீலமொடு சூடி”  
(அகம்,138-5)

“இமிழ்ப்புற நீண்ட பாசிலை” (புறநா.283-12)

“பணையைந் தோங்கிய பாசிலைப் போதி”  
(சிலப், 10-11)

“பாசிலை செறிந்த பசங்காற் கழையொடு”  
(மணிமே.19-75) 2. வெற்றிலை; betel leaf.  
“பாசிலை சுருட்டி” (சீவக.1987).

[பசு(மை) → பாசு பாசு+ இலை]

பாசிவரமாகு *pāśivarāmāśu*, பெ. (n.)  
கொட்டைப் பாசி; seed moss. (சா.அக.)

பாசிவரால் *pāśivarāl*, பெ. (n.) பாசி படர்ந்த  
இடங்களில் மேயும் வரால்மீன் (தஞ்சை.  
மீனவ.); a kind of fresh water fish.

[பாசி + வரால்]

பாசிவரி *pāśi-vari*, பெ. (n.) மீன்பிடித்துக்  
கொள்வதற்குக் கொடுக்கும் வரி; tax paid for  
the privilege of fishing. “பாசிவரிக் காரனோ”  
(விறலிவிடு.458).

[பாசி + வரி]

பாசிவிலை *pāśi-villai*, பெ. (n.) மீன் விலை;  
price of fish.

[பாசி + விலை]

பாசிழை *pāśilai*, பெ. (n.) ஒப்பனை செய்யப்பட்ட  
பெண்; well-adorned woman. “பாசிழை  
மகளிர் பொலங்கலத் தேந்திய” (புறம்,367,6)

“பாசிழைப் பகட்டல்” (பட்டினப்.147). “நறுதல்  
அரிவை பாசிழை விலையே” (அகநா.19-11.)

[பசு(மை) → பாசு பாசு+ இழை]

பாசிழை மகளிர் *pasilai magalir*, பெ. (n.)  
பசிய இலைகளால் புனைவு செய்யப்பெற்ற  
மகளிர்; well adorned women, with festive  
green leaves.

“ஆய்பொன் னவிர்தொடிப் பாசிழை மகளிர்”  
(மது,519)

பாசிணம் *pāśiṇam*, பெ. (n.) கிளிக்கூட்டம்;  
flock of parrots. “பாசிணங் கடிஇயர்” (நற்.134).

[பசுமை + இணம்]

பாசு<sup>1</sup> *pāśu*, பெ. (n.) 1. பசுமை (திவா.);  
greenness, verdure. 2. மூங்கில் (சூடா.);  
bamboo. 3. வீரம் (யாழ்.அக.); bravery,  
courage.

பாசு<sup>2</sup> *pāśu*, பெ. (n.) பாசு<sup>1</sup>, 6 பார்க்க; see  
*pāśam*. tie. wordly attachment, “பாசற்றவர்  
பாடி நின்றாடும் பழம்பதி” (தேவா, 889, 7).

பாசுக்கோல் *pāśu-k-kōl*, பெ. (n.) சாயம்  
போடுதலில் நூலைத் திருப்பி விடப்  
பயன்படுத்தும் ஒரு பக்கக் கூர்மையான  
மரக்கோல்; a stick used in the dying process.

[பாய்ச்சு → பாசு + கோல்]

பாசுணம் *pāśuṇam*, பெ. (n.) பக்கம்; side.  
“பாப்பமை பலகையொடு பாசுணங் கோலி”  
(பெருங்.உஞ்சை,38,148,உரை).

பாசுவசறோணி *pāśuvaśurōṇi*, பெ. (n.)  
காட்டாமணக்கு; physicnut.

பாசுசெங்கி *pāsū-šenḡi*, பெ. (n.) பாஞ்சேங்கி பார்க்க; see *pāñjēṅgi*

மறுவ: அரிவாள் முனைப்பூண்டு.

பாசூர் *pāśūr*, பெ. (n.) திருப்பாச்சூர் எனச் செங்கல்பட்டு மாவட்டத்தில் அமைந்துள்ள ஓர் ஊர்; a village in chengalpet Dt.

(சம்பந்தராலும், அப்பராலும் பாடல் பெற்றது இவ்வூர். சிவ-பெருமான் மூங்கில் அடியில் தோன்றியமையின் இப்பெயர் பெற்றது என்கின்றனர் (பாசு-மூங்கில்) ஆயின் சம்பந்தர், “பைந்தண் மாதவி சோலை சூழ்ந்த பாசூர்” -196-1 “பைவாய் நாகம் கோடலீனும் பாசூர்” -196-3 “பாடற் குயில்கள் பயில்பூஞ் சோலைப் பாசூர்” -196-5 என இதன் இயற்கை வளத்தையும், செழுமையையும் ஒவ்வொரு பாடலிலும் கூறிச் செல்லும் நிலையில், “பசுமையான ஊர்” என்ற எண்ணத்திலேயே இவ்வூர் ‘பாசூர்’ எனச் சுட்டப்பட்டிருக்க வேண்டும் என்பது பொருத்தமாக அமைகிறது.)

பாசை<sup>1</sup> *pāśai*, பெ. (n.) சமைக்கை (பாழ்.அக); a cooking

பாசை<sup>2</sup> *pāśai*, பெ. (n.) பாசி (இ.வ); moss

பாஞ்சாங்கயிறு *pāñjāṅkayiru*, பெ. (n.) மணிவலையில் மணியுடன் சேர்ந்திருக்குங் கயிறு (குஞ்சை.மீனவ); a kind of fishing net rope which have iron or brass beads in the end.

பாஞ்சாலங்குறிச்சி *pāñjālaṅkuṛicci*, பெ. (n.) வெள்ளையரை எதிர்த்துப் போராடிய வீரபாண்டியகட்டபொம்மணின் தலைநகரமாக விளங்கிய கோட்டை நகரம்; a fort town which was the capital of veera pāṅḍiya kattapommaṅ.

பாஞ்சாலிகை *pāñjāligai*, பெ. (n.) சித்திரப்பாவை என்னும் மூலிகை; a kind shrub. (சா.அக)

பாஞ்சேங்கி *pāñjēṅgi*, பெ. (n.) மிளிறை; sickle leaf plant used in eye diseases (சா.அக)

மறுவ: அரிவாள் மூக்கி

பாட்டக்காரன் *pāṭṭa-k-kāraṅ*, பெ. (n.) 1. குத்தகைக்காரன்; lessee 2. குடியானவன் tenant.opp.to canḡmi.

[பாட்டம் + காரன்]

பாட்டகம் *pāṭṭagam*, பெ. (n.) சிச்சிலுப்பையம்மை (விண்.); chicken-pox

பாட்டகன் *pāṭṭagaṅ*, பெ. (n.) பாடகன் பார்க்க; see *pāḍagaṅ*.

[பாட்டு → பாட்டகன்]

பாட்டங்கால் *pāṭṭaṅkaḡ*, பெ. (n.) தோட்டமாகிய இடம்; place of a garden. “முல்லையுந் தாய் பாட்டங்கால் தோழிநம்” (கலித்.111,40)

[பாட்டம் + கால்]

பாட்டச்சீட்டு *pāṭṭa-c-ciṭṭu*, பெ. (n.) குத்தகைக்காரன் எழுதிக்கொடுக்கும் குத்தகைச்சீட்டு; lease-deed.

[பாட்டம் + சீட்டு]

பாட்டத்தோயம் *pāṭṭattōyam*, பெ. (n.) தண்ணீர் மேலிருந்து படும்படி குளித்தல்; a bath in which water is showered upon the person from above shower bath. (சா.அக.)

[பாட்டம் + தோயம்]

**பாட்டநிலம்** *pāṭṭa-nilam*, பெ. (n.) 1. குறைந்த தவசவரியுடைய நன்செய் நிலம்; (G.Tn.D.I.311); wet lands on which was fixed a low assessment in grain. 2. குத்தகைக்கு வாங்கிய நிலம்; the land obtained on lease

[பாட்டம் + நிலம்]

**பாட்டநெல்** *pāṭṭa-nel*, பெ. (n.) குத்தகை யொப்பந்தப்படி குத்தகைக்காரனால் நிலச் சொந்தக்காரருக்கு அளக்கப்பட வேண்டிய நெல் (s.i.i.v.92); the quantum of paddy fixed to be paid as rent to a landlord in a contract of lease

[பாட்டம் + நெல்]

**பாட்டப்பிடிப்பு** *pāṭṭa-p-pidippu*, பெ. (n.) பாட்டக்காரன் பாட்டநெல் தவறாமல் அளப்பதற்கு உறுதியாக அவனிடமிருந்து நிலத்துக்குரியவன் வாங்கும் முன்பணம் (நாஞ்.); the amount of premium paid by a lessee to his landlord

[பாட்டம் + பிடிப்பு]

**பாட்டம்<sup>1</sup>** *pāṭṭam*, பெ. (n.) 1. தோட்டம்; garden “பாங்கரும் பாட்டங்காற் கன்றொடு செல்வேம்” (கலித்.116) 2. முகில்; cloud. “வலைவளஞ் சிறப்பப் பாட்டம் பொய்யாது” (நற்.38) 3. அச்சலச்சலாய்ப் பெய்யும் மழை; shower of rain. ‘ஒரு பாட்டம் மழை விழுந்தாற் போலே’ (ஈடு,1,5,6). 4. வரி; tax,rent “ஆட்டுப்பாட்டம், மீன் பாட்டம்” 5. கிட்டிப்புள்ளு விளையாட்டில் ஒரு பகுதி; part of the play of tip-cat 6. கிட்டிப்புள்ளின் விளையாட்டு முறை; turn in the play of tip-cat. 7. குத்தகை; contract of lease. ‘கோயில் நிலத்தைப் பாட்டம் ஏற்றுப் பயிரிடுகிறேன்’ 8. குத்தகைப்படி தரவேண்டிய நெல்; (land)

lease; the grain to be given by the tenant as per agreement “வறட்சி காரணமாகக் குத்தகைக்காரர்கள் பாட்டம் அளக்கவில்லை” 9. குறுக்காக விருக்கும் நிலை; crosswise position. “செங்கல்லை நாட்டமும் பாட்டமுமாக வைத்துக் கட்டவேணும்” 10. பறவைகளின் கூட்டம், தொகுதி; throng “குருவிகள் பாட்டம் பாட்டமாக வந்தன”

[பாடு → பாட்டம்]

**பாட்டம்<sup>2</sup>** *pāṭṭam*, பெ. (n.) பாட்டு; a word denoting song which occurs in combination with. “அன்று சிறியவர் முதல் பெரியவர் வரை ஆட்டம் பாட்டமாக இருந்தார்கள்” (பாட்டு என்னும் சொல் பாட்டம் என்று திரிந்து ‘ஆட்டம் பாட்டம்’ என்ற இணைமொழியில் மட்டுமே வழக்கில் உள்ளது)

[பாட்டு → பாட்டம்]

**பாட்டமாள்** *pāṭṭam-āḷaṅ*, பெ. (n.) 1. அரசிறை யலுவலர் (M.E.R.101 of 1926-6); officer in charge of revenue collections. 2. உழவுப்பாத்தியமுடையவன் (T.A.S.iii:167); cultivator lessee.

[பாட்டம் + ஆள்]

**பாட்டரங்கம்** *pāṭṭaraṅgam*, பெ. (n.) ஏதேனும் ஒரு தலைப்பில் பாவலர்கள் பலர் மேடையேறிப் பாடும் நிகழ்ச்சி; parts meet or forum.

[பாட்டு + அரங்கம்]

**பாட்டரம்** *pāṭṭaram*, பெ. (n.) தட்டையான அரவகை (நாஞ்.); a kind of flat file

[பாடு + அரம்]

பாட்டன்<sup>1</sup> *pāṭṭan*, பெ. (n.) 1. பெற்றோரின் தந்தை; grandfather “தந்தை தாயே பாட்டன் காணி”; 2. முன்னோன்; ancestor, grandsire ‘பாட்டன் காணி’

மறுவ: தாதை தன்றாதை, மூதாதை,  
[படு → பாடு → பாட்டன்]

பாட்டன்<sup>2</sup> *pāṭṭan*, பெ. (n.) பாட்டமதத்தான் (சி.சி.1.1.மறைஞா); follower of the system of kumārila bhāṭṭar.

[பட்டன் → பாட்டன்]

பாட்டா<sup>1</sup> *pāṭṭā*, பெ. (n.) பாட்டன்<sup>1</sup> (யாழ்.அக.) பார்க்க; see *pāṭṭan*.

[பாட்டன் → பாட்டா]

பாட்டா<sup>2</sup> *pāṭṭā*, பெ. (n.) 1. புளிப்பு; sourness, fermentation. “கள்ளுப் பாட்டாவாயிருக்கிறது”; 2. புளித்த கள்; sour toddy.

[படு → பாட்டா]

பாட்டாசாரியர் *pāṭṭācāriyar*, பெ. (n.) மீமாஞ்சையின் பாட்டமதப்பிரிவுக்கு ஆசிரியரான குமாரிலபட்டர்; kumārila bhāṭṭa, the author of a system of Mīmāṃsā philosophy

[பட்டன் → பாட்டன் → பாட்டம் + ஆசாரியம்]

பாட்டாளி<sup>1</sup> *pāṭṭāḷi*, பெ. (n.) 1. உழைப்பாளி; industrious person. 2. சேம்பேறி; idler

[பாடு + ஆள்]

பாட்டாளி<sup>2</sup> *pāṭṭāḷi*, பெ. (n.) பாடுபவன்/ள் (வின்); songster.

[பாடு → பாட்டு + ஆள்]

பாட்டாளி *pāṭṭāḷi*, பெ. (n.) உடல் உழைப்பையே அடிப்படையாகக் கொண்டு வாழ்க்கை நடத்துபவர்; உழைப்பாளி; worker industrious person “பாட்டாளி மக்கள்” வறுமையில் வாடுவதா” 2. பாட்டாள்(யாழ்.அக) பார்க்க; see *pāṭṭāḷi*

[பாடு + ஆள்]

பாட்டி<sup>1</sup> *pāṭṭi*, பெ. (n.) 1. பெற்றோரின் தாய்; grandmother “தந்தை தாயே பாட்டன் பாட்டி”. (பன்னிருபா.179). 2. கிழவி; aged women. “மடநடைப் பாட்டியார்த்தப்பி” (பரிபா.10,37).

[பாட்டன் → பாட்டி]

பாட்டி<sup>2</sup> *pāṭṭi*, பெ. (n.) பன்றி,நாய், நரியாகிய விலங்கின் பெண்பாற் பெயர் (தொல், பொ.620.621); female of hog, dog and fox. “வேட்டம் மறந்து துஞ்சங்கொழுநர்க்குப்பாட்டி” (அகநா.196,4)

[பட்டி → பாட்டி]

பாட்டி<sup>3</sup> *pāṭṭi*, பெ. (n.) பாடன் மகளிர்; woman of the class of strolling singers. “பாணர் வருக பாட்டியர் வருக” (மதுரைக்.749)

[பாட்டு → பாட்டி]

பாட்டி<sup>4</sup> *pāṭṭi*, பெ. (n.) சிப்பியொன்றின் பெயர்; a kind of oyster.

பாட்டிப்பாறை *pāṭṭi-p-pārai*, பெ. (n.) ஒரு பாறை மீன் (நெல்லைமீனவ.); a kind of rock fish.

[பாட்டி + பாறை]

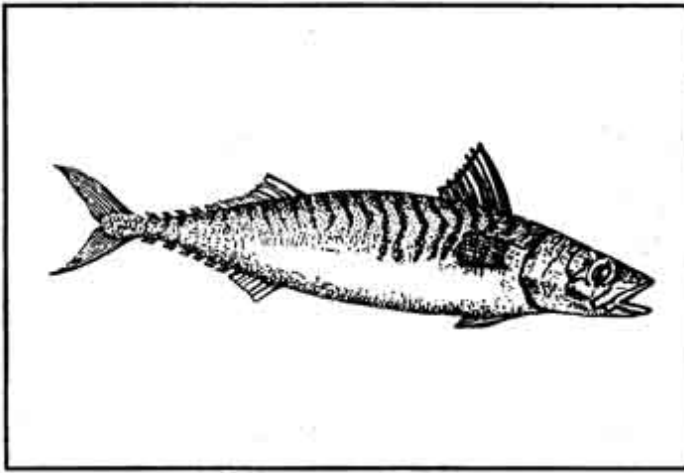

**பாட்டிமருத்துவம்** *pāṭṭi-maruttuvam*, பெ. (n.) சிற்றூர்ப்பகுதிகளில் நோய்களுக்குப் பட்டறிவின் வாயிலாகத் தெரிந்து கைப்பக்குவமாகச் செய்யும் மருத்துவம்; house-hold remedy “ஆங்கில மருந்து வருவதற்கு முன்பு பாட்டி மருத்துவம் மிகவும் பயனுடையதாக இருந்தது; இன்றும் இருக்கிறது”

[பாட்டி + மருத்துவம்]

**பாட்டியர்** *pāṭṭiyar*, பெ. (n.) பாட்டி<sup>3</sup> பார்க்க; see *pāṭṭi*. “பாணர் வருக பாட்டியர் வருக” (மதுரைக்.) “மடநடைப் பாட்டியர்த் தப்பித் தடையிறந்து” (பரிபா.10.37)

[பாட்டு → பாட்டியர்]

**பாட்டியல்** *pāṭṭiyal*, பெ. (n.) இலக்கணம் கூறும் நூல்; on poetbric composition. “உரைப்பல் பாட்டியன் மரபே” (பன்னிருபா.பாயிரம்);

**பாட்டியன் மரபுடையார்** *pāṭṭiyar-marabudaiyār*, பெ. (n.) ஓர் இலக்கண நூலாசிரியர்; a grammarian.

இவர் இயற்பெயர் யாதெனத் தெரியவில்லை.

“ஆரிடர் செய்யுள் பாடுதற்குரியோர், கற்றோரறியா வறிவுமிக்குடையோர்

மூவகைக் காலப் பண்பு முறை யுணரு, மாற்றல் சான்ற வருந்தவத்தோரே”

என்று சொன்னார் பாட்டியன் மரபுடையாராகலின் என ‘யாப்பருங்கல விருத்தி’ யில் குறிப்பிடப் படுகின்றார். நூல்; பாட்டியன் மரபு.

[பாட்டியல் + மரபுடையார்]

**பாட்டிராசி** *pāṭṭirāsi*, பெ. (n.) ஞாயிறு மறையும் நேரம் (இலக்கினம்); the sign of The zodiac occupied by the sun at sunset.

[படு → பாடு → பாட்டு + skt rāsi > த. இராசி.]

**பாட்டில் விழு-தல்** *pāṭṭil-viḷu*, செ.கு.வி. (v.i.)

1. நெடுங்குத்தாகவன்றிப் பரப்பிவிழுதல்; to lie flat 2. காலஞ்செல்லவிடுதல்; to procrastinate 3. பொந்திகையாதல்; to be one's ease

[பாடு → பாட்டில் + விழுதல்]

**பாட்டிலே போடு-தல்** *pāṭṭilē pōḍu-*,

19. செ.குன்றாவி. (v.t.) நிலத்துடன் ஒட்டி நேராகச் சார்த்துதல் (இ.வ.); to place or laydown horizontally.

[பாடு → பாட்டிலே + போடு-,]

**பாட்டிற்போ-தல்** *pāṭṭir-pō-*, பெ. (n.)

8. செ.கு.வி.(v.i.) 1. தன் அலுவலாய்ச் செல்லுதல்; to go about on one's business 2. மறைதல்; (astron) to set, as the moon or other heavenly body

[பாட்டில் + போ-,]

பாட்டினர் *pāṭṭinar*, பெ. (n.) பாடினி<sup>2</sup> பார்க்க; see paṭṭini. songsters. “உரையினர் பாட்டினர் ஓசிந்த நோக்கினர்” (சிலப்.1-55)

[பாட்டு → பாட்டினர்]

பாட்டு<sup>1</sup> *pāṭṭu*, பெ. (n.) 1. பாடுகை; singing chanting 2. இசைப்பாடல்; song, hymn, that which is sung or adapted to music 3. இசை; music. “கூத்தும் பாட்டும்” (மணிமே.2,19) 4. செய்யுள்; verse or stanza, poem word “பாட்டுரை நூலே” (தொல்.பொ.391) “உரையும் பாட்டு மாட்டு விரைஇ” (மது.616) இன்புறு முரற்கைநும் பாட்டுவிருப்பாக” (மலை.390) “கடும்பாட்டு வருடையொரு தாவன உகளும்” (நற்.119-1) “அகவன் மகளே பாடுக பாட்டே இன்னும் பாடுக பாட்டே அவர்” (குறுந்.23-3,4) (தொ.சி) ‘பாணா தரித்துப் வப்பாட்டு’ (பரி.7-66) ‘பாட்டு முரலுமாம் பண்’ (தி.மா.143-4) 5. சொல்நூநாத்த.2361) word 6. வசைமொழி; abuse ‘நேரம் கழித்துச் சென்றால் அம்மாவிடம் பாட்டு வாங்க வேண்டியிருக்கும்’

[பா → பாடு → பாட்டு]

பாட்டு<sup>2</sup> *pāṭṭu*, பெ. (n.) கொய்சகம் முதலியவற்றின் அடுக்கு; layer, pleat

பாட்டுக்கச்சேரி *pāṭṭu-k-kaccēri*, பெ. (n.) இசையரங்கு; music concert

[பாட்டு + கச்சேரி] கச்சேரி = உருது

பாட்டுக்காணி *pāṭṭu-k-kāṇi*, பெ. (n.) வெற்றுநிலம்; waste land, sterile or stony ground.

மறுவ: வெறும்பாடானகாணி

[படு → பாடு + காணி]

பாட்டுக்காரன் *pāṭṭu-k-kāraṇ*, பெ. (n.) 1. பாடகன் ; sungstar 2. இசைவல்லான்; one skilled in music

[பாட்டு + காரன்]

பாட்டுக்கு *pāṭṭukku*, வி.எ. (adv) பிறரால் அல்லது பிறவற்றால் ஊறுபடாது தன்போக்கில்; unmindful (of external circumstances.etc.) “யார் பேசுவதையும் கவனிக்காமல் அவன் பாட்டுக்குப் போய் விட்டான்” பேசவேண்டாம் என்று சொல்லியும் நீ பாட்டுக்குப் பேசிக் கொண்டே போகிறாயே! “யார் வந்தால் என்ன வராவிட்டால் என்ன ? வேலை பாட்டுக்கு நடக்கும்”

பாட்டுக்குடையான் *pāṭṭukkuḍaiyāṇ*, பெ. (n.) வாலுளுவையரிசி ; seeds of intellect tree

பாட்டுக்கேள்-தல் *pāṭṭu-k-kēḷ*, செ.கு.வி. (v.i.) 1. இசைகேட்டல் ; to hear or attend a musical performance 2. வசைகேட்டல்; to be abused

[பாட்டு + கேள்-]

பாட்டுச்சொல்லு-தல் *pāṭṭu-c-coḷ*, செ.கு.வி. (v.i.) பாட்டுப்படி பார்க்க; see paṭṭu-p-paḍi

[பாட்டு + சொல்-]

பாட்டுடைச்செய்யுள் *pāṭṭuḍai-c-ceiyuḷ*, பெ. (n.) பலபாக்களோடு உரைப்பாட்டையும், இசைப்பாட்டையுமுடைய இயலிசை நாடகப் பொருட்டொடர் நிலைச் செய்யுள் an epic by verses “நாட்டுதும் யாமோர் பாட்டுடைச் செய்யுளென” (சிலப்பதி.60) “உரையிடையிட்ட பாட்டுடைச் செய்யுள்” (சிலப்பதி.87)

[பாட்டு + உடைய + செய்யுள்]

பாட்டுடைத்தலைமகள் *pāṭṭudai-t-talaimagan*, பெ. (n.) இலக்கியத்தலைவன்; hero of a poem. “எம்பெருமான் பாட்டுடைத் தலைமகனாகவும் (திருவிருத்.6. அப்பிள்ளையுரை)

[பாட்டுடை + தலைமகள்]

பாட்டுடைத்தலைவன் *pāṭṭudai-t-talaivan*, பெ. (n.) பாட்டுடைத்தலைமகன் பார்க்க; see *pāṭṭudai-t-talaimagan* “உயர்ந்தோன் பாட்டுடைத் தலைவனாகும்” (நும்பியகப்.246)

[பாட்டுடை + தலைவன்]

பாட்டுத்தரை *pāṭṭu-t-tarai*, பெ. (n.) வெற்றுநிலம்; waste land, sterile or stony ground.

மறுவ: பாட்டுக்காணி  
பாட்டுக்காணி

[படு → பாடு → பாட்டு + தரை]

பாட்டுநாயகன் *pāṭṭu-nāyagan*, பெ. (n.) பாட்டுடைத்தலைமகன் (யாழ்.அக); hero of a poem.

[பாட்டு + நாயகன்]

பாட்டுநிலம் *pāṭṭu-nilam*, பெ. (n.) பாட்டுக்காணி பார்க்க; see *pāṭṭu-k-kāṇi*

மறுவ: பாட்டுத்தரை

[பாடு → பாட்டு + நிலம்]

பாட்டுப்படி-த்தல் *pāṭṭu-p-paḍi*, செ.கு.வி. (v.i.) 1. இசைப்பாட்டுப்பாடுதல் ; to sing  
2. செய்யுளியற்றுதல்; to compose verses

[பாட்டு + படி-,]

பாட்டுப்பாடு-தல் *pāṭṭu-p-pāḍu*, செ.கு.வி. (v.i.) பாட்டுப்படி-, பார்க்க ; see *pāṭṭu-p-paḍi*,

[பாட்டு + பாடு-,]

பாட்டுமடை *pāṭṭu-maḍai*, பெ. (n.) குரவைக்கூத்து முதலியவற்றின் இடையே பாடும் பாட்டு (சிலப்.24, தலைப்பு); a series of songs sung at intervals in dances.

[பாட்டு + மடை]

பாட்டுவாங்கு-தல் *pāṭṭu-vāṅgu*, செ.கு.வி. (v.i.) வசவுபெறுதல்; to be severely abused.

[பாட்டு + வாங்கு-,]

பாட்டுவாளி *pāṭṭu-vāli*, உடுக்கையடித்துப் பாடுவோன்; one who sings to the accompaniment of a hand-drum; strolling singer

[பாட்டாளி → பாட்டுவாளி]

பாட்டுவிருத்தி *pāṭṭu-virutti*, பெ. (n.) பகவதி கோயில்களில் அம்மன் வடிவெழுதித் பூசிக்குந் தொழிலுக்கு விடப்படும் நிலம் (நூஞ்); lands given for drawing the image of the goddess and uttering praises, in pagavadi temples.

[பாட்டு + skt.vṛtti &gt; த. விருத்தி]

பாட்டை<sup>1</sup> *pāṭṭai*, பெ. (n.) 1. பாதை; road, way “அரசுபாட்டை” 2. இசை முதலியவற்றின் நடை; style, as of music “கானவித்தைப்

பாட்டையெல்லாங் கற்ற பனிமொழியே”  
(விறலிவிடு.18.) 3. ஒழுக்கம்; conduct,  
behaviour,

தெ.பாட க. பாடெ

[பதி → பாதம் → பாதை → பாட்டை]

பாட்டை<sup>2</sup> *pāṭṭai*, பெ. (n.) சிவப்பு நிறமுள்ள  
கடல்மீன் வகை; sea fish, reddish, eleotris  
muralis.

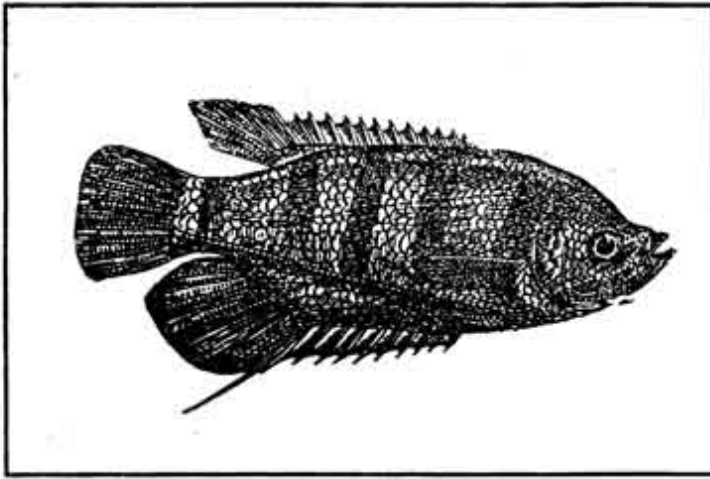

பாட்டைசாரி *pāṭṭai-šāri*, பெ. (n.)  
வழிப்போக்கன்; traveller, way farer

[பாதை → பாட்டை + சாரி]

பாடக்கள் *pāḍa-k-kaḷ*, பெ. (n.) பல  
மரத்துக்கள்; taddy which is obtained from,  
various palmyra trees.

(மீனவர்கள் மீன்பிடிக்கச் சென்று  
வந்தபின் தம் உடல்வலியை மறக்கச்  
செய்வதற்கு இப்படிப் பலமரத்துக் கள்ளையும்  
பருகுதல் முகவை மீனவர்களிடையே பழக்கம்  
எனக் களப்பணியாளர் வழி அறியலாகின்றது.)

பாடக்கிடம் *pāḍakkidam*, பெ. (n.)  
ஆடுதின்னாப்பாளை; worm killer (சா.அக.)

பாடக்குறிப்பு *pāḍa-k-kurippu*, பெ  
(n.) ஆசிரியர், வகுப்பில் மாணாக்கர்க்குப்  
பாடங்கற்பிக்க முறைப்படுத்தி எழுதி  
அமைத்துக் கொள்ளும் குறிப்புகள்; notes of  
lesson.

[பாடம் + குறிப்பு]

பாடகஞ்சொல்(லு)-தல் *pāḍagañ-col-*,  
8. செ.கு.வி. (v.i.) தொன்மக்கதைகளை  
மனத்திற் படும்படி நடத்து, இன்புறச்  
சொல்லுதல் (நாஞ்); to expound purānic  
stories in an impressive manner with  
gestures and poses.

[பாடகம் + சொல்லு-,]

பாடகம்<sup>1</sup> *pāḍagam*, பெ. (n.) 1. தெரு (பிங்);  
street, section of a village 2. காஞ்சியிலுள்ள  
ஒரு பெருமாள் கோயில்; vishu shrine in  
conjeevaram “பூம் பாடகத்துளிருந்தானை”  
(திவ்.இயற்.2.94) 3.செய்த்தளை; portion  
of field. “மஞ்சிக்கமாகக் கிடந்த நிலத்தில்  
மூன்று பாடகந்திருத்தி” (S.I.I.I.III.,203)  
4. நிழல் (அக.நி.); shade. 5. பறைவகை  
(நாநார்த்த.261); a drum. 6. கரை (நாநார்த்த.  
261.); bank, shore, 7. குதுகருவியை  
யுருட்டுகை (நாநார்த்த. 261.); dice throw.  
8. இழப்பு (நாநார்த்த 261.); loss

பாடகம்<sup>2</sup> *pāḍagam*, பெ. (n.) மகளிர்  
காலணி; anklet, worn by women “பாடகத்  
தாமரைச் சீறடி பணிந்து” (மணிமே.25,85).  
(மகளிர் காலிற்பாடகம் கம்பியாய்ப் பல  
முடக்காலே போக்கும் வரவும் உண்டானாற்  
போலத் தோன்றிக் காலை விடாதே கிடப்பது.  
நச்.சீவ.570) “பரியக நூபுரம் பாடகம்  
சதங்கை” (சிலப்.6-84) “பாடகச்சீறடி பரற்பகை  
யுழுவர்” (சிலப்.10-52) “பாடகக்காரியிடம்



பாரதம் சொன்னால் பாடகத்தைப் பார்ப்பாளா, பாரதத்தைக் கேட்பாளா? (பழ)

மறுவ: பாதகடகம்

க. பாடக

[பாதகடகம் → பாடகம்]

பாடகம்<sup>3</sup> *pāḍagam*, பெ. (n.) ஒருவகைத்துகில் (சிலப்.14,108 உரை); a kind of garment

[படம் → பாடம் → பாடகம்]

பாடகம்<sup>4</sup> *pāḍagam*, பெ. (n.) சிவப்பு (அகநி); red

[பாடலம் → பாடகம்]

பாடகம்<sup>5</sup> *pāḍagam*, பெ. (n.) கூலி (நாநார்த்த.261); wages

[பாடு → அகம்]

பாடகம்<sup>6</sup> *pāḍagam*, பெ. (n.) பாடும் இடம்; a place where music is performed. “பாடகந் சாராமை பாத்திலா” (ஏலாதி.25)

[பாடு + அகம்]

பாடகவித்துவான் *pāḍaga-vittuvāṅ-*, தொன்மக்கதைகளை மனத்திற்படும்படி இன்புற்றுச் சொல்லுவோன் (நாஞ்); one who expounds purānic stories in an impressive manner with gestures and poses.

[பாடகம் + skt. vidvāṅ > த. வித்துவான்]

பாடகன்<sup>1</sup> *pāḍagan*, பெ. (n.) பாடுவோன் songster, musician.; “விறலியர் பாடகர் பாணர் புகழ்க்கண்டு” (திருவாலவா.55,3)

[பாடு → பாடகன்]

பாடகன்<sup>2</sup> *pāḍagan*, பெ. (n.) சொல்வன்மையுள்ளவன்; able speaker “நல்லவார்த்தைகள் சொல்லவல்ல... பாடகன்” (திருவாலவா.32,5.)

[பாடு → பாடகன்]

பாடகி *pāḍagi*, பெ. (n.) பாடுபவள்; songstress.

[பாடகன் → பாடகி]

பாடங்கேள்-தல் (பாடங்கேட்டல்) *pāḍan-kē/-*, 11. செ.குன்றாவி. (v.t.) 1. ஆசிரியனிடம் கற்றல்; to learn under master. 2. படித்த பாடத்தை உசாவுதல்; to hear the lessons studied.

[பாடம் + கேள்]

பாடங்கொடு-த்தல் *pāḍan-koḍu-*, 4. செ.கு.வி. (v.i.) 1. படித்த பாடத்தை ஒப்பித்தல்; to recite a lesson 2. படிப்பதற்குப் பாடம் அமைத்தல்; to prescribe a lesson for study 3. படிப்பதற்குரிய பாடச்சுவடியைக் கையிற் கொடுத்தல்; to give the study material. ‘பவளக்கொடி நாடகத்திற்குப் பாடம் கொடுக்கப்பட்டுவிட்டது’

[பாடம் + கொடு-]

பாடசாலை *pāḍa-śālai*, பெ. (n.) கல்விக்கூடம்; school or college for learning “இரவுப் பாடசாலை”

மறுவ: பள்ளிக்கூடம்.

[பாடம் + சாலை]

**பாடஞ்செய்<sup>1</sup>-தல்** *pāḍaṅ-ṣey-*, 3. செ.கு.வி. (v.i.) ஒளி விடுதல்; to shine, emit lustre 'நினது பாடஞ்செய்கின்ற... வேல்' (புறநா.57,உரை)

[பாடம் + செய்-,]

**பாடஞ்செய்<sup>2</sup>-தல்** *pāḍaṅ-ṣey-*, 1.செ.குன்றாவி. (v.t.) பாடமாக்குதல், பதப்படுத்துதல்; making anything fit for use; curing, embalming.

[பாடம் + செய்-,]

**பாடஞ்சேர்-தல்** *pāḍaṅ-ṣēr-*, 9. செ.கு.வி. (v.i.) பாரத்தால் அழுத்தப்படுதல்; to be pressed down, compressed by a weight.

[பாடம் + சேர்-,]

**பாடஞ்சொல்(லு)<sup>1</sup>-தல்** *pāḍaṅ-ṣol-*, 8. செ.குன்றாவி. (v.t.) கற்பித்தல் to explain lessons; to teach.

[பாடம் + சொல்-,]

**பாடஞ்சொல்(லு)<sup>2</sup>-தல்** *pāḍaṅ-ṣol-*, 8. செ.கு.வி. (v.i.) பாடம் ஒப்பித்தல்; to recite lessons.

[பாடம் + சொல்-,]

**பாடத்திட்டக்குழு** *pāḍa-t-tiṭṭa-k-kuḷu*, பெ (n.) பள்ளி கல்லூரி ஆகியவற்றில் பாடத்திட்டத்தை உருவாக்கும் அறிஞர் குழு; expert committee for syllabus.

[பாடத்திட்டம் + குழு]

**பாடத்திட்டம்** *pāḍa-t-tiṭṭam*, பெ (n.) கல்வி நிறுவனங்களில் குறிப்பிட்ட படிப்பைப் பயிற்றுவிக்கும் நோக்கத்தில் கற்பிக்கப்பட

வேண்டியவை, அதற்கு உரிய நூல்கள் முதலியவற்றை உரியவர்கள் முடிவுசெய்து வகுக்கும் திட்டம்; syllabus or curriculum for a course "அரசு இந்த ஆண்டுமுதல் பாடத்திட்டத்தில் மாற்றம் செய்யப்போவதாக அறிவித்துள்ளது"

[பாடம் + திட்டம்]

**பாடநூல்** *pāḍa-nūl*, பெ. (n.) மாணவர் களுக்கு ஒரு குறிப்பிட்ட பாடத்தைக் கற்றுக் கொடுப்பதற்கு உதவும் என்று தேர்ந்தெடுக்கப்பட்ட புத்தகம்; text book "தமிழ்நாட்டுப் பாடநூல் நிறுவனம்". நன்கு செயல்படுகிறது.

[பாடம் + நூல்]

**பாடபேதம்** *pāḍa-pēdam*, பெ (n.) ஒரு நூலின் எழுத்து, சொல், தொடர் முதலியவை அதன் பல படிகளில் வெவ்வேறாகக் காணப்படும் நிலை; variant reading of a text;

மறுவ: பாடவேறுபாடு

[பாடம் + skt. bhāda > த. பேதம்]

**பாடம்<sup>1</sup>** *pāḍam*, பெ (n.) 1. சுமைவைத்து அழுத்துகை; compression, as of a heap of tobacco, olas or skins by a weight placed on it. 2. பதப்படுத்துகை; tanning. 3. ஒன்பான்மணி முதலியவற்றின் ஒளி; as leather; curing; as tobacco lustre of precious stones and metals. "பல்லாயிரமாமணி பாடமுறும்" (கம்பரா. சராப.11) 4. முடிமாலை; (பிங்) a garland for the head, chaplet. 5. வெற்றிலை (மலை); betel 6. (மணித உடல் விலங்கின் தோல், புகையிலை முதலியவை) கெட்டுப் போகாமல் நீண்ட நாள் நிலைக்கும்படி மேற்கொள்ளப்படும் முறை; (of body)

embalming;(of leather; to bacco ,etc.)  
tanning, curing etc., “ பல வகை  
விலங்குகள் பாடம் செய்யப்பட்டு அருங்  
காட்சியகத்தில் வைக்கப்பட்டிருக்கின்றன”.  
மறுவ: பாடஞ்செய்தல்; 7. மனப்பாடம்; text  
committed to memory.

[படி → பாடம்]

**பாடம்<sup>2</sup>** *pādam*, பெ (n.) 1. படிக்கும்  
நூற்பகுதி; lesson “பாடம் போற்றல்” (நன்.41)  
2. படிப்பு; reading, perusal, study in general  
“நாப்பாடஞ் சொல்லி நயமுணர்வார்  
போற்செரிக்கும்” (நாலடி.312,1) “கற்றதூஉ  
மின்றிக் கணக்காயர் பாடத்தால்”  
(நாலடி.314-1) 3. மூலபாடம்; text of a poem or  
a treatise. “பாடமே யோதிப் பயன்றெரிதல்  
தேற்றாத மூடர்” (நாலடி.316) 4. வேதபாடம்;  
study of the vēda. 5. பாராமலொப்பிக்கும்படி  
கைவந்தது; that which is learnt by rote or  
well read. “அவனுக்கு நன்னூல் முழுவதும்  
பாடம்” “பாடை ஏறினும் ஏடது கைவிடேல்”  
(பழ)

[படி → பாடம்]

**பாடம்<sup>3</sup>** *pādam*, பெ (n.) 1. தெரு (பிங்); street.  
2. இடையர் வீதி; street of herdsmen

[பாடி → பாடம்]

மறுவ: ஆயர்பாடி.

**பாடம்<sup>4</sup>** *pādam*, பெ (n.) 1. இணங்கு;  
consent. 2. கடுமை; firmness 3. மிகுதி;  
excess

[படு → பாடம்]

**பாடம்<sup>5</sup>** *pādam*, பெ (n.) கிளவியம்; utterance,  
word. “படுக்கலுற்ற பதகநின் பாடமே”  
(நீலகேசி.537)

[படி → பாடம்]

**பாடம் பண்ணல்** *pādam paṇṇal*, பெ (n.)  
பதப்படுத்தல்; to preserve; to cure (சா.அக)

[பாடம் + பண்ணல்]

**பாடம் பண்ணு<sup>1</sup>-தல்** *pādam- paṇṇu-*,  
12. செ.குன்றாவி (v.t.) 1. ஒலை  
முதலியவற்றை அடுக்கி வைத்தல்; to pile  
up, as ola tobacco 2. புகையிலை  
முதலியவற்றைப் பக்குவப்படுத்துதல்; to cure  
tobacco leaves, etc.

[பாடம் + பண்ணு-,]

**பாடம் பண்ணு<sup>2</sup>-தல்** *pādam- paṇṇu-*,  
12. செ.குன்றாவி (v.t.) மனப்பாடம்  
பண்ணுதல்; to learn by heart, commit to  
memory

[பாடம் + பண்ணு-,]

**பாடம் பண்ணு<sup>3</sup>-தல்** *pādam- paṇṇu-*,  
12. செ.குன்றாவி (v.i.) கடல்வளப்  
பொருட்களைப் பதப்படுத்துதல் (தஞ்சை.மீ  
னவ); to cure

[பாடம் + பண்ணு-,]

**பாடம் புகட்டு-தல்** *pādam- pugattu-*,  
10. செ.கு.வி. (v.i.) பாடம் கற்பித்தல்; to  
give a lesson ‘என்னை பழித்தவனுக்கு  
ஒருபாடம் புகட்டவேண்டும்’ (உ.உ)

பாடம் போற்று-தல் *pāḍam- paṇṇu-*,  
10. செ.கு.வி (v.i.) படித்தபாடத்தைச்  
சிந்தித்தல் (நன்.41); to reflect upon what is  
learnt.study

[பாடம் + பண்ணு-,]

பாடரி<sup>1</sup> *pāḍri*, பெ. (n.) பாடலி,<sup>5</sup> (அகநி)  
பார்க்க; see *pāḍali*.

பாடரி<sup>2</sup> *pāḍari*, பெ. (n.) 1. மதுக்குடி; any  
sweet and intrcicating drink 2. சாராயம்  
(சா.அக.) arrack

பாடல்<sup>1</sup> *pāḍal*, பெ. (n.) 1. பாடுகை; singing;  
versifying. “ பாடல் சான்ற புலனெறி  
வழக்கமும்” (தொல்,பொ.53); “மறைகலந்த  
வொலிபாடலொடாடராகி” (தேவா. பிரமபுந்.6.  
சம்பந்த) 2. இசைப்பா; song, lyric 3. செய்யுள்  
poem, poetry “மங்கலவாழ்த்துப் பாடலும்”  
(சிலப்.பதிகம்.63); “நம்புபாடலாடலை நயந்து  
நண்ணினாள் கொலோ” (சிவரக.கணபதிமறு  
.6.) 4. புகழ்; fame. renown. “பாடல் சான்ற—  
பாட்டினம்” (சிறுபாண்.151) “பாடல் பற்றிய  
பயனுடைய யெழாஅற்” (பொருந.56)

“பாடல் சான்ற நன்னாட்டு நடுவண்” (மது.331.)

“நீயே பாடல் சான்ற பழிதபு சீறடி” (நற்.2561)

“கிளிகடி பாடலும் ஒழிந்தனள்” (அகநா.118-13)

“படுகடல் புக்க பாடல்சால் சிறப்பின்”  
(அகநா.222-11)

“பண்என்னாம் பாடற்கு இயைபின்றேல்;  
கண்என்னாம் கண்ணோட்டம் இல்லாத  
கண்?” (குறள்.573-1) 5. படிக்கை. (திவா);  
reading

[பாடு → பாடல்]

பாடல்<sup>2</sup> *pāḍal*, பெ. (n.) 1. பாகல்; bitter.gourd

பாடல்<sup>3</sup> *pāḍal*, பெ. (n.) பாடலிபுரம்; the capital  
of Magadha near the confluence of sōṇ and  
Ganges identified with the ,modern patna.  
“பாடலிற் பிறந்த பசும்பொன் வினைஞரும்”  
(பெருங்.உஞ்சைக்.58,42)

பாடல்பயிலிடம் *pāḍal-payiliḍam*, பெ. (n.)  
பட்டிமண்டபம் (பிங்.); a forum of opposing  
teams debating a given subject.

[பாடல் → பயிலிடம்]

பாடல்பெற்றதலம் *pāḍal-perṛa-talam*,  
பெ. (n.) நாயன்மார்களாலேனும் ஆழ்வார்  
களாலேனும் பாடல்பெற்ற திருத்தலம்; shrine  
sanctified by the hymns of Nāyaṇmārs or  
Ālvārs.

[பாடல்பெற்ற + தலம்]

பாடல் பெறு-தல் *pāḍal- peṛu-*, 2. செ.கு.வி.  
(v.i.) 1. புலவர்களால் அரசன் முதலியோர் பாடல்  
பெறுதல்; having the distinction of being sung  
by poets. “ஒங்கிய சிறப்பின் உயர்ந்த கேள்வி  
மாங்குடி மருதன் தலைவனாக புலவர் பாடாது  
வரைக என்னிலவரை” (புறநா.) 2. நாயன்மார்கள்  
ஆழ்வார்கள் முதலியோரால் குறிப்பிட்ட  
திருக்கோயில்களில் உள்ள இறைவனைப்  
பற்றிப் பாடியிருத்தல்; shrine sanctified by the  
hymns of Nāyaṇmārs or Ālvārs.

[பாடல் + பெறு-,]

(ஆழ்வார்கள் பாடுவதை மங்களாசாசனம்  
என்பது மாலிய மரபு)

பாடலத்துருமம் *pāḍalatturumam*, பெ. (n.)  
புன்னாக மரம்; alexandrian laurel.

**பாடலம்<sup>1</sup>** *pāḍalam*, பெ. (n.) 1. சிவப்பு (திவா.); red 2. வெண்சிவப்பு (நாநார்த்த.26); pale red 3. குங்குமம் (நாநார்த்த.261.); saffron. 4. குதிரை (திவா.); horse. “*பாடலங்கரி வைகிய பந்தியம்*” (அரிச்சுநகரம்.2) 5. சேரன் குதிரை (திவா.); horse of the cēra king. 6. பாதிரி பார்க்க ‘பாடலம் வறுமை கூர (கம்பரா.கார்கால.26.) 7. மழைக்காலத்து விளையும் நெல் (நாநார்த்த.261.); a kind of paddy sown and harvested during the rainy season. “*பாடலம் தன்னொடு பன்மலர் விரிந்து*” (சிலப்.13-154)

[படு → பாடு → பாடலம்] படுதல் = வீழ்தல், சாய்தல். படு ஞாயிறு = ண்பாடு, மாலை நேரம். செவ்வானம் = சிவப்பு.

**பாடலம்<sup>2</sup>** *pāḍalam*, பெ. (n.) குளுரை; VOW

மறுவ: வஞ்சினம்.

**பாடலனார்** *pāḍalanār*, பெ. (n.) பாடலம் என்ற இலக்கண நூலாசிரியர்; a grammarian.

[பாடலம் → பாடலனார்]

(இவர் பழைய இலக்கண நூலாசிரியர் களுள் ஒருவர் என்பது யாப்பருங்கல விருத்தியினால் தெரிய வருகின்றது. யாப்பருங்கலம் ஒழிபியலில் விருத்தியுரைகாரர் 32 தந்திர உத்திகள் பற்றி இந்நூல் நூற்பா ஒன்றினை மேற்கோள் காட்டியுள்ளார் நூல்:பாடலம் இது மறைந்து போன தமிழ் இலக்கண நூல்களுள் ஒன்று.)

**பாடலார்** *pāḍalār*, பெ. (n.) கழற்கொடி; bonduc creeper (சா.அக.)

மறுவ: கழற்சி

**பாடலி** *pāḍali*, பெ. (n.) 1. பாதிரி (மலை) பார்க்க; see *pādirī*. 2. வெண்பாதிரை பார்க்க; see *venpātirai* 3. பேய்ப்பாதிரை; see *pēy-p-*

*pātirai* 4.பாடலிபுரம்; the capital of Magadha. “பொன்மலி பாடலி பெறீஇயர் (குறுந்.75) see 5. கள் (திவா); toddy 6. நெல்வகை (யாழ்.அக); a kind of paddy 7. கொடிவகை (யாழ்.அக); a creeper.

[பாதிரி → பாடலி]

**பாடலிபுத்திரம்** *pāḍaliputtiram*, பெ. (n.)

1.பாடலிபுரம்பார்க்க; see *pāḍalipuram* 2. தென்னார்க்காடு மாவட்டத்திலுள்ள திருப்பாதிரிப்புலியூர் என்னும் சிவத்தலம்; Tiruppādirippuliyūr, a siva shrine in south arcot district. “பாடலிபுத்திரமென்னும் பதியணைந்து” (பெரியபு .திருநாவுக்.38);

[பாடலி + புத்திரம்]

**பாடலிபுரம்** *pāḍali-puram*, பெ. (n.) கங்கை சோணை ஆறுகளின் கூடுதுறையிலுள்ளதும் மகத நாட்டுத் தலைநகருமான ஒரு பழையமையான நகரம்; the capital of Magadha near the confluence of the sōṇ and the Ganges, identified with the modern patna,

(பாதிரிப்புலியூர் என்னும் பழைய கடலூர்ப்பெயர் பாடலிபுத்திரம் எனத்திரிந்தது என்பார். வடநாட்டில் இப்பெயர் பாட்னா என மருவி வழங்குகின்றது.)

**பாடலை** *pāḍalai*, பெ. (n.) 1. மரவகை; a tree 2. பாடலிபுரம் பார்க்க; see *pāḍalipuram* 3. கொற்றவை; Durgā.

**பாடலம்<sup>1</sup>** *pāḍavam*, பெ. (n.) வடவைத்தீ; the submarine fire

[வடலம் → படலம் → பாடலம்]

**பாடலம்<sup>2</sup>** *pāḍavam*, பெ. (n.) 1. வல்லமை; cleverness,ability,prowess. “*பாடலத்தொழின்*

மன்மதன் பாக்கணை” (கம்பரா.சூர்ப்.73); 2. களிப்பு (திவா); exultation, joy 3. நலம் (யாழ்.அக); health 4. பெருமை (யாழ்.அக); greatness.

**பாடவம்<sup>3</sup>** *pāḍavam*, பெ. (n.) பாடகம்<sup>3</sup> பார்க்க; see *pāḍagam*. “காற்பாடவம் கழன்றுபோமோ? (கொ.வ.)

**பாடவரி** *pāḍa-vari*, பெ. (n.) ஊர்வரிவகை; a village cess.

**பாடவரை** *pāḍavarai*, பெ. (n.) வாளவரை (நாமதீப.337.); sword-bean.

[வாளவரை → பாடவரை]

**பாடவள்** *pāḍavai*, பெ. (n.) 1. பாடவை பார்க்க; see *pāḍavai* 2. பாடும் பெண்; songstress

[பாட்டு → பாடு + அவள்]

**பாடவன்** *pāḍavan*, பெ. (n.) 1. பாடுபவன் (யாழ்.அக); songster 2. பாடவை பார்க்க; see *pāḍavai*.

[பாடு + அவன் → பாடவன்]

**பாடவிதானம்** *pāḍa-vidānam*, பெ. (n.) (இலங்.) பாடத்திட்டம்; curriculum

[பாடம் + skt.vi-tāṇa > த. விதானம்]

**பாடவியம்** *pāḍaviyam*, பெ. (n.) வாச்சியவகை (S.I.I.ii275); a musical instruments.

[பாடு → பாடவியம்]

**பாடவுரை** *pāḍa-v-urai*, பெ. (n.) பாடவேறுபாடு காட்டியெழுதும் உரை; commentary which denotes the variation of text.

[பாடம் + உரை]

(உரையெழுதுமிடத்து எடுத்தெழுதிய மூலமும் தானெடுத்துக் கொண்ட பாடத்திற்குப்பிறர் வேறுவகை யாகச் சொல்லுவரென்று காட்டலும் (நன்,பொது.21.)

**பாடவேளை<sup>1</sup>** *pāḍa-veḷai*, பெ. (n.) ஒன்பான் மணிகளை மதிப்பிடுதற்கேற்ற ஒளியமைந்த வேளை; time when the lustre of a gem is clearly perceived.

[பாடம் + வேளை]

**பாடவேளை<sup>2</sup>** *pāḍa-veḷai*, பெ. (n.) பள்ளிகளில் பாடப்பிரிவினை செய்து நடத்தும் காலக்கூறு; period. “இன்று, முதல்பாடவேளை தமிழ்” (உ.வ.)

[பாடம் + வேளை]

**பாடவை** *pāḍavai*, பெ. (n.) ஆடவை (திவா.); gemini of the zodiac.

[ஆடவை → பாடவை]

**பாடற்பயம்** *pāḍar-payam*, பெ. (n.) பாடலின்பம் (பரிபா.); the pleasure of reciting poems.

[பாடல் + பயம்]

**பாடற்பயன்** *pāḍar-payan*, பெ. (n.) இன்பம், தெளிவு, நிறை, ஒளி, வன்சொல், இறுதி, மந்தம், உச்சம் என்னும் எண்வகையான இசைப்பயன் (சிலப்.3,16,உரை.); effect of a song, of eight kinds, viz., iṅbam, teḷivu, nirai, oḷi, vaṅṅol, iṅudi, mandam, uccam.

[பாடல் + பயன்]

**பாடற்றொழில்கள்** *pāṭar-roḷilgaḷ*, பெ. (n.) இசைப்பாடல் பாடுமுன் யாழ் முதலியவற்றில் செய்யும் முன் ஏற்பாடுகள்; preliminary work in musical instruments.

[பாடல் + தொழில்கள்]

(யாழின்கண் வார்தல், வடித்தல், உந்தல், உறழ்தல், உருட்டல், தெருட்டல், எள்ளல், பட்டடையென்னு மிசைக் கரணங்களெட்டும்; பண்ணல், பரிவட்டணை, ஆராய்தல், தைவரல், செலவு, விளையாட்டு, கையூழ், குறும்போக்கு என்னுங்கலைத் தொழில்களெட்டும், மிடற்றின்கண் எடுத்தல், படுத்தல், நலிதல், நடுக்கம் கம்பிதம்) குடிலம் என்னுமைந்தும் பெருவண்ணம், இடைவண்ணம், வனப்பு வண்ண முதலிய வண்ணங்கள் எழுபத்தாறுமாம். (கு.சொ.அக.)

**பாடறிந்தொழுகு-தல்** *pāḍarindoḷugu-*, 9. செ.கு.வி. (v.i.) இயல்பறிந்து நடத்தல்; behave in habitude. “பண்பெனப் படுவது பாடறிந்தொழுகுதல்” (கலித்.133,8)

[பாடு + அறிந்து + ஒழுகு-]

**பாடறிவர்** *pāṭarivar*, பெ. (n.) கடற்றொழில் அறிவுடையவர்; one who expert in oceanfishing.

பாடறியுந் திறனுடையார். இவ்விடத்தே வலை வைத்தால் இத்தன்மையான மீன் கிடைக்குமெனுங் கடலறிவுடைய மீனவர் (முகவை.மீனவ.)

[பாடு + அறிவர்]

**பாடன்** *pāḍan*, பெ. (n.) பாடம்' பார்க்க; 3 (S.I.I.ii,78) see *pāḍam*.

[பாடு → பாடன்]

**பாடன் மகடுஉ** *pāḍan-magaḍūy*, பெ. (n.) விறலி (கிவா.); songstress.

[பாடன் + மகடுஉ]

**பாடன்மகள்** *pāḍan-magaḷ*, பாடன் மகடுஉ(யாழ்.அக.) பார்க்க; see *pāḍan-magaḍūy*.

[பாடன் + மகள்]

**பாடனம்<sup>1</sup>** *pāḍanam*, பெ. (n.) செய்ந்நஞ்சு; seyn-nañju.

**பாடனம்<sup>2</sup>** *pāḍanam*, பெ. (n.) 1. சொல்லிக் கொடுத்தல்; teaching. 2. பாடுகை; singing.

[பாடம் → பாடனம்]

**பாடனம்<sup>3</sup>** *pāḍanam*, பெ. (n.) பிளக்கை (யாழ்.அக.); breaking, splitting.

[பாளம் → பாடம் → பாடனம்]

**பாடனுபவி-த்தல்** *pāḍanubavi-*, பெ. (n.) 4.செ.கு.வி. (v.i.) வருந்துதல்; to suffer, experience suffering, undergo trials.

[பாடு+ skt.anu-bhavin> த. அனுபவி-]

**பாடா** *pāḍā*, பெ. (n.) 1. ஆடுதின்னாப்பாலை (மலை) பார்க்க; see *āḍuṭṭinā-p-pālai*. worm-killer. 2. கொடிவகை; shining moonseed.

மறுவ: பங்கம்பாளை, பாடக்கிடம்.

**பாடாகு-தல்** *pāḍāgu-*, 7. செ.கு.வி. (v.i.) 1. கெடுதியடைதல்; to suffer injury. 2. அழிதல்; to perish; to be ruined.

[படு → பாடு+ ஆகு-]

பாடாசிதம் *pādāśīdam*, பெ. (n.) கல்வாயை;  
stone plantain. (சா.அக.)

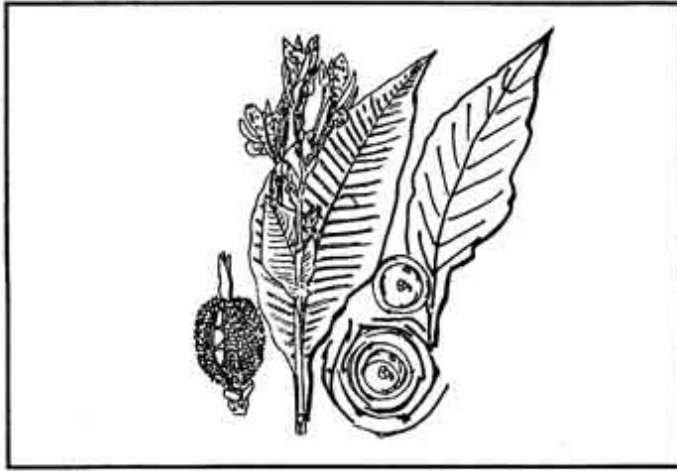

பாடாண் *pādāṇ*, பெ. (n.) பாடாண்டிணை  
(தொ.பொ.80) பார்க்க; see *pādāṇṭiṇai*.

[பாடு + ஆண்]

பாடாண்டிணை *pādāṇṭiṇai*, பெ. (n.)  
பாட்டுடைத் தலைவனது, புகழ், வலி,  
கொடை, அளி முதலியவற்றைப் புகழ்ந்து  
கூறும் புறத்துறை (தொல்.பொ.80,உரை);  
(purap.) theme praising a hero's fame, power,  
munificence, etc.

[பாடாண் + திணை]

(புறப்பொருட்டிணையினொன்று; அஃது  
எட்டுவகைப்படும் (தொல்.பொரு.அ.உரை.)  
“பாடப்படுகின்ற ஆண்மகனுடைய ஒழுகலாறு  
என்பது பொருள் என்றும், இது வினைத்  
தொகைப் புறத்துப் பிறந்த அன்மொழித்  
தொகை” என்றும் கூறுவர் ஆசிரியர்  
நச்சினார்க்கினியர்.)

பாடாண்பாட்டு *pādāṇ-pāṭṭu*, பெ. (n.)  
பாடாண்டிணை பார்க்க; see *pādāṇṭiṇai*.  
(ஒருவனைப் புகழ்தலாற் பாடாண் பாட்டு  
ஆயிற்று.) (இளம்.தொல்.பொ.79)

பாடாணம்<sup>1</sup> *pādāṇam*, பெ. (n.) 1. கல்; stone.  
“ஊன்றுமெழிற்பாடாணம்” (ஆசௌ.கருச.)  
2. நச்சச்சரக்கு; அது பிறவிப்பாடாணம்,  
வைப்புப்பாடாணம் என விருவகை.  
(வைத்தியபரி.)

பாடாணம்<sup>2</sup> *pādāṇam*, பெ. (n.) செய்ந்நஞ்சு  
பார்க்க; see *śey-n-naṅju*.

பாடாந்தரம் *pādāṇdaram*, பெ. (n.)  
பாடவேறுபாடு; variant reading.

[பாடம் + skt.antara > த. அந்தரம்]

பாடாய்முடி-தல் *pādāy-muḍi-*, செ.கு.வி. (v.i.)  
திடுமென நேரும் பேரிடர்; to end in disaster.  
“பாடாய் முடியும்” (கொன்றைவே.)

[பாடு → பாடாய் + முடி-,]

பாடாய்விழு-தல் *pādāy-viḷu-*, 2. செ.கு.வி.  
(v.i.) 1. நேர்ச்சியுண்டாகும்படி விழுதல்; to  
have a dangerous fall. 2. பேரிழப்பாகும்படி  
மரம் முதலியன சாய்தல்; to fall causing  
heavy loss, as valuable tree; to lie prostrate  
as the crops of a field.

[பாடாய் + விழு-,]

பாடாயடி-த்தல் *pādāy-aḍi-*, 4.  
செ.குன்றாவி. (v.t.) கடுமையாகப் புடைத்தல்;  
to beat severely.

[பாடாய் + அடி-,]



**பாடாயழி-தல்** *pāḍāy-ai-*, செ.கு.வி. (v.i.) மிகக் கேடுறுதல்; to be seriously damaged; to be ruined.

[பாடாய் + அழி-,]

**பாடாலம்** *pāḍālam*, பெ. (n.) பாதிரி; trumpet, flower. “பாடாஅலம் புட்பத்தனவாகிய பண்புநாற்றம்” (நீலகேசி.422)

[பாடலம் → பாடாலம்]

**பாடாவதி** *pāḍāvadi*, பெ. (n.) 1. துன்பம்; trouble, distress. 2. பயனற்றது; useless thing.

[பாடு + skt.ava-dhi> த.அவதி]

**பாடாவதிநட்சத்திரம்** *pāḍāvadinacattiram*, மங்கலமற்ற சில விண்மீன்கள் (சோதிட. சிந். 56); a group of inuspicious vinmīṇ.

[பாடு + வதி + skt.nakṣatra> த.நட்சத்திரம்]

**பாடாவவரை** *pāḍā-v-avarai*, பெ. (n.) தம்பட்டை அவரை; jamaica horse bean. (சா.அக.)

**பாடாவறுதி** *pāḍāvaṛudi*, பெ. (n.) 1. பேரிழப்பு; very heavy or severe damage; great loss. 2. அடிபட்டுப் படுக்கையாகக் கிடக்கை; bed-ridden condition after a severe injury.

மறுவ பாடாவாரி.

[பாடு + ஆ + அறுதி]

**பாடாவனசம்** *pāḍāvaṇaśam*, பெ. (n.) பெருங்குமட்டி; bitter apple, cuccmus genus. (சா.அக.)

**பாடாவாரி** *pāḍāvāri*, பெ. (n.) பாடாவறுதி பார்க்க; see *pāḍāvaṛudi*.

**பாடாவிதி** *pāḍāvidi*, பெ. (n.) பாடாவதி பார்க்க; see *pāḍāvadi*.

**பாடாவிரி** *pāḍāviri*, பாடாவதி பார்க்க; see *pāḍāvati*. “அதுவொருபாடாவிரி” (இராமநா. பால.11)

[பாடாவதி → பாடாவிரி]

**பாடாழி** *pāḍāḷi*, பெ. (n.) இரட்டையோட்டுக் கிளிஞ்சில், கிடைக்குமிடம்-கழிமுகப்பரப்பு; backwater area.

[பாடு+ஆழி]

**பாடாற்று-தல்** *pāḍāṛru-*, 5. செ.கு.வி. (v.i.) துன்பம் பொறுத்துக்கொள்ளுதல்; to endure affliction or sorrow. “சிலநாளாற்றாமையோடே பாடாற்றிக்கிடந்தார்” (ஈடு 5,3,1)

[பாடு + ஆற்று-]

**பாடி<sup>1</sup>** *pāḍi*, பெ. (n.) 1. நகரம்; town, city “பாடி விழாக்கோள் பன்முறையெடுப்ப” (சிலப். உரைபெறு.3) 2. சேரி (திவா.); hamlet; quarters. 3. நாடு (யாழ்.அக.); district. 4. முல்லை நிலத்தூர் (திவா.); pastoral villiage. 5. பாடிவீடு பார்க்க; see *pāḍi-viḍu*. “பாடி பெயர்ந்திட்டான் பல்வேலான்” (பு.வெ.3,10) 6. படை (திவா.); army, troop.7.-கவசம் (அக.நி.); armour. coat of mail. 8. உளவாளி (வின்); spy.

தெ.பாடு. க.ம. பாடி.

[படு → பாடி]

**பாடி<sup>2</sup>** *pāḍi*, பெ. (n.) 1. பாடு-பவன்-பவன், வது; singer, warbler. “கூழுக்குப்பாடி; வானம்பாடி” 2. பாட்டுப்பாடிப் பிச்சையெடுப்பவன்; a professional, singing beggar. “பாடிபரதேசி” 3. ஒருவகைப்பண் (யாழ்.அக.); a tune. “பாடிப்பாடிக்குத்தினாலும் பதரில் அரிசி இல்லை” (பழ.)

[பாடு → பாடி]

**பாடிக்காவல்** *pāḍi-k-kāval*, பெ. (n.)  
பாடிகாவல் பார்க்க; see *pāḍikāval*.

[பாடி + காவல்]

**பாடிக்கொடு-த்தல்** *pāḍi-k-koḍu-*, 4. செ.குன்றாவி. (v.t.) 1. பிறனுக்காகச் செய்யுள் இயற்றித் தருதல்; to compose a poem and give it to another. 2. பாடலியற்றுதல்; to compose a poem. “பாடிக்கொடுத்தாணற் பாமாலை” (திவ். திருப்பா.தனியன்)

[பாடி + கொடு-]

**பாடிகா** *pāḍigā*, பெ. (n.) சந்தனக் குழம்பு; sandal solution or paste mixed with other perfumes. (சா.அக.)

**பாடிகாப்பார்** *pāḍi-kāppār*, பெ. (n.) ஊர்க்காவலாளர்; village watchmen; those responsible for the safety of property in a village. “ஒன்றுகெட்டவாறே பாடிகாப்பாரைப் பிடிக்குமா போலே” (ஈடு10,1,4)

[பாடி + காப்பார்]

**பாடிகாவல்** *pāḍi-kāval*, பெ. (n.) 1. ஊர்க்காவல்; system of watch in a

village 2. தலையாரி; village watchmen 3. ஊர்க் காவற்கு வாங்கும் வரி (S.I.1.89); contribution for village watching. 4. வழக்கு உசாவி ஒப்பநாடிச் செய்யுந் தண்டம்(சி.போ.2,2,வார்த்.); punishment enforced by a tribunal. “பாடி காவலிற்பட்டுக்கழிதிரே” (தேவா.232,2) 5. பாதுகாவல்; safe custody or detention. “பாடிகாவலிடுமின்” (திவ்.பெரியாழ். 3,7,5)

[பாடி + காவல்]

**பாடிசம்** *pāḍiśam*, பெ. (n.) பெருங்கோரை; large sedge grass. (சா.அக.)

**பாடிசொல்(லு)-தல்** *pāḍi-śol-*, 8.செ.குன்றாவி.(v.t.)A உளவைவெளிப்படுத்துதல்; to expose secrets.

[பாடி + சொல்-]

**பாடிப்பேச்சு** *pāḍi-p-pēccu*, பெ. (n.) பாடிக்கதை பார்க்க; see *pāḍi-k-kadai*.

[பாடி + பேச்சு]

**பாடிபரதேசி** *pāḍi-paradēśi*, பெ. (n.) 1. பாடிக்கொண்டு அலைந்து திரிபவன்; wandering ballad-singer. 2. ஊருராய்த் திரியும் இரவலன்; wandering beggar.

[பாடி + பரதேசி]

**பாடிமாற்றம்** *pāḍi-mārram*, பெ. (n.) வழக்குச் சொற்கள் (தொல்.பொ.553,உரை.); colloquialisms, local idioms.

[பாடி + மாற்றம்]

**பாடிமிகடல்** *pāḍimilkadal*, பெ. (n.) அலைபாடுங்கடல்; sea waves which are personificated as singing. 'பாடிமிக் கடலின் எழுந்த சம்மையொடு' (அகநா.334-4)

[பாடு + இமிக் + கடல்]

**பாடிமிக்-தல்** *pāḍimik-*, 13. செ.கு.வி. (v.i.) ஒலித்தல்; to roar, make a loud noise. "பாடிமிக் பனிக்கடற் சேர்ப்பன்" (புறநா.49)

[பாடு + இமிக்-,]

**பாடிமிக்பனிக்கடல்** *pāḍimilpani-k-kadal*, பெ. (n.) பாடிமிகடல் பார்க்க; see *padimilkadal*

"பாடிமிக் பனிக்கடல் பருகி வலனேர்பு" (முல்லை-4)

"பாடிமிக் பனிக்கடல் துழைஇப் பெடையோடு" (நற்.91-3)

"பாடிமிக் பனிக்கடற் சேர்ப்ப னென்கோ" (புறம்.49-2)

[பாடு + இமிக் + பனி + கடல்]

**பாடிமிக் பனிநீர்** *padimilpaninir*, பெ. (n.) ஒலிக்கும் கடலலைகளால் உண்டாகும் குளிர்ந்த நீர்த் திவலை; globale of water "பாடிமிக் பனிநீர்ச் சேர்ப்பனொடு" (நற்.378-11)

[பாடு + இமிக் + பனிநீர்]

**பாடிமிக்விடர்முகை** *pāḍimilviḍarmugai*, பெ. (n.) ஒலிக்கின்ற அலைகடல் மோதும் பாறையிடுக்கு; rock cave that which located in seashore. "பாடிமிக் விடர்முகை முழங்க" (நற்.156-9)

[பாடு + இமிக் + விடர்முகை]

**பாடியோட்டம்** *pāḍi-y-ōṭṭam*, பெ. (n.) சிற்றூர் விளையாட்டு வகை (யாழ்ப்ப.); game of prisoners'bars.

[பாடி + ஓட்டம்]

**பாடியோடு-தல்** *pāḍi-y-ōḍu*, 5. செ.கு.வி. (v.i.) பாடியோட்டத்திற் பாடிக்கொண்டு ஓடுதல் (வின்.); to sing running, in the game of *pāḍi-y-ōṭṭam*.

[பாடி + ஓடு-,]

**பாடிரம்<sup>1</sup>** *pāḍiram*, பெ. (n.) பாடிரம் பார்க்க; see *pāḍiram*.

**பாடைகுலைத்தான்** *pāḍaikulaittān*, பெ. (n.) பாகல்; bitter guard. (சா.அக.)

[பாடை + குலைத்தான்]

(அறுசுவையுள் கசப்புச்சுவை வாணாளைக் கூட்டும் என்பது தமிழ் மருத்துவமாகலின் பாகலுக்கு இப்பெயர் வந்தது)

**பாடில்** *pāḍil*, பெ. (n.) வாகைமரம்; common sriisa. (சா.அக.)

**பாடிலம்** *pāḍilam*, பெ. (n.) நாடு(R.); country

[பாடு → பாடிலம்]

**பாடிலா** *pāḍilā*, பெ. (n.) 1. வட்டத் திருப்பி (பொன் முசுட்டையின் வேர்); root of sida acvta 2. பங்கம்பாளை; worm killer. (சா.அக.)

**பாடிவீடு**<sup>1</sup> *pādi-viṭṭu*, பெ. (n.) பாசறை; military camp, war-camp. “பாடிவீட்டினைவலஞ் செய்கென்றான்” (கம்பரா.விபீடண.151)

[பாடி + வீடு]

[போர் அமைதிக் காலத்தில் ஒரு நாட்டின் போர் வீரர்களுள் மணமாகாதவர்கள் குடியிருக்கப் பயன்படுவதும் பாடிவீடெனவே அழைக்கப்பெறும். பாடிவீடு நிலையான கட்டடம். பாடிவீட்டில் போர்வீரர்களுக்கு வேண்டிய உணவு விடுதிகளும், பொழுது போக்குக்கான ஏந்துகளும் இருக்கும். பயிற்சியின் போது தங்கியிருக்கும் பாடிவீடுகள் இடம் விட்டு இடம் எடுத்துச் செல்லத்தக்கன.] கலைக்களஞ்சியம்

**பாடிவீரர்** *pādi-vīrar*, பெ. (n.) படைவீரர் (நிகண்டு.); troops.

[பாடி + வீரர்]

**பாடிவேட்டை** *pādi-vēṭṭai*, பெ. (n.) பாரிவேட்டை (S.I.IV,115); hunting.

[பாரிவேட்டை → பாடிவேட்டை]

**பாடினம்** *pāḍiṇam*, பெ. (n.) சித்திமூலம்; ceylon leadwort. (சா.அக.)

மறுவ: கொடுவேலி.

**பாடினி**<sup>1</sup> *pāḍiṇi*, பெ. (n.) பாடுவாள்; singer. caste “பாடினியணியாள்” (புறநா.242.) 2. பாண்குலமகள்; songstress woman of the pāṇar caste. “வயவேந்தன் மறம்பாடிய பாடினி யும்மே” (புறநா.11) ‘இ’ பெண்பாலீறு

[பாடு → பாடினி]

“பெடைமயி லுருவிற் பெருந்தகு பாடினி” (பொருந.47)

“வாலொளி முத்தமொடு பாடினி யணிய” (பொருந.162)

“படையே ருழவ பாடினி வேந்தே” (பதிற்று.14-17)

“பகம்பூன் மாப்ப பாடினி வேந்தே” (பதிற்று-17-14)

“ஒருதிறம் பாடினி பாலையங் குரலின்” (பா.17-17)

“பாடினி பாடும் வஞ்சிக்கு” (புறம்.15-24)

“பாணன் சூடான் பாடினி யணியாள்” (புறம்.242-3)

[பாணன் → பாடினி (பெண்பால்)]

**பாடினி**<sup>2</sup> *pāḍiṇi*, பெ. (n.) மட்பாண்டம்; earthen vessel, or pot. (சா.அக.)

**பாடிநம்**<sup>1</sup> *pāḍiṇam*, பெ. (n.) 1. குங்குலியம் பார்க்க; see *kuṅguliya*. 2. வாளைமீன் பார்க்க; see *vāḷaimiṇ*. scabbard fish.

மறுவ: கொடுவேலி

**பாடிநம்**<sup>2</sup> *pāḍiṇam*, பெ. (n.) 1. சந்தனம் (தைலவ.தைல.); sandalwood. 2. முகில்; cloud. 3. மூட்டுப்பிடிப்பு; rheumatism 4. மூங்கிலரிசி; granular seeds of the bamboo. 5. கிழங்கு வகை; a root. 6. துத்தநாகம் (நாநார்த்த.220.); zinc. 7. வயல் (நாநார்த்த); field.

**பாடு**<sup>1</sup>-தல் *pāḍu-*, 5. செ.குன்றாவி. (v.t.) 1. பண்ணிசைத்தல்; to sing, to chant, “மறம்பாடிய பாடினியும்மே” (புறநா.11) 2. வண்டு முதலியன இசைத்தல்; to warble, as birds; to hum, as bees or beetles. “வண்டுபல விசைபாட” (திவ்.பெரியதி.3,9,3) 3. பாப்புனைதல்; to make verses, compose poems. “பாடினார் பல்புகழைப் பல்புலவர்” (பு.வெ.8,1) 4. பாட்டு ஒப்பித்தல்; to recite

verses from a book. 5. பாறாட்டுதல்; to speak endearingly. “தங்கள் காதலினாற்றைகபாடினார்” (சீவக.1337.) 6. போற்றுதல்; to praise. “பாடுகும் வம்மினோ பரிசின் மாக்கள்” (புறநா.32) 7. கூறுதல்; to declare, proclaim. “அறம் பாடிற்றே” (புறநா.34) 8. வைதல்; to abuse. 9. பாடியோட்டத்திற் பாடுதல் (யாழ்ப்ப.); to sing in the game of pāḍi-y-ōṭṭam.

க. ஹாடு.

[பா → பாடு]

பாடு<sup>2</sup> *pāḍu*, பெ. (n.) 1. கதிரவன் தோற்றத்திற்கு ஏழாமிடம்; seventh place of the birth. “கொடியோடு தயத்தும் பாட்டினுநிற்கிற்சேய் கூற்றுவன் பாற்கடிதேயணை வறும்” (விதாந.சாதகநா.) 2. தகுதி; qualification “பகையாகும் பாடறியாதனையிரவு” (நூன்மணி.56.)

பாடு<sup>3</sup> *pāḍu*, பெ. (n.) 1. உண்டாகை; coming into being. “சூழ்வினையா லடைபட்டுறுபாடனைத்தையும்” (அரிச்.பு.மீட்சி.2) 2. நிகழ்ச்சி (வின்); occurrence; happening. 3. நுகர்ச்சி; experience; endurance; feeling; bearing. 4. முறைமை; proper method, propriety. “எம்வயிற் பாடறிந் தொழுகும் பண்பினாரே” (புறநா.197) 5. நிலைமை; condition, situation. “அவன் செத்த பாடல்லை” 6. செவ்வி; fit condition. “பெரும்பாட் டரத்து” (புறநா.120) 7. கடமை; duty, obligation, accountability. 8. கூறு; division. “பாடுபல வமைத்துக் கொள்ளை சாற்றி” (அகநா.30) 9. பயன்; benefit “நெறிநூல்கள் பாடிறப்பப் பன்னுமிடத்து” (ஏலாதி,41) 10. உலகவொழுக்கம்; etiquette;

conventional rules of social behaviour. “பண்பெனப் படுவது பாடறிந் தொழுகுதல்” (கலித்.133) etiquette; conventional rules of social behaviour 11. குணம்; (அகநி.); nature, quality, attribute, disposition. 12. பெருமை; honour, greatness, dignity eminence “கற்றாரனைத்திலர் பாடு” (குறள்,409) 13. அகலம் (திவா.); width breadth. 14. ஒசை; sound, noise. “பாடினருவிப் பயங்கெழு மீமிசை” (மலைபடு.278) 15. உடல்; body “அரக்கர் பாடுகிடந் தொத்த” (கல்லா.27,11) 16. உழைப்பு; industry, labour. “பாடுபட்டுத் தேய் பணத்தை” (நல்வழி:22) 17. அலுவல்; business, concern or affair. “தன்பாடு பார்த்துக்கொண்டிருக்கிறேன்.” 18. வருத்தம்; affliction, suffering, hardship. “தம்பாடு ரைப்பரோ தம்முடையார்” (நூலடி,292) 19. படுக்கைநிலை; recumbency, lying prostrate. “பன்னாளாயினும் பாடுகிடப்பேன்” (மணிமே.18,158) 20. விழுகை; fall. “நொச்சிப் பாடோர்க்குஞ் செவியோடு” (கலித்.46) 21. தூக்கம்; sleep. “பாடின்றிப் பசந்தகண்” (கலித்.16) 22. சாவு; death. “அபிமன்னு விற்பாடு” (பாரதவெண்.813,குறிப்பு) 23. கேடு; ruin, waste, loss, injury damage, disaster, detriment. “ஆடுறு குழிசி பாடின்று தூக்கி” (புறநா.371) 24. குறைவு; shortage. “அளவுபாடு” 25. பூசுகை; smearing. “பாடு புலர்ந்த நறுஞ்சாந்தின்” (மதுரை.226) 26. சாயுங்காலம்; setting, as of a planet, sun or star. “செங்கதிர்ச் செல்வனெழுச்சியும் பாடும்” (பெருங்.வத்தவ.2,87) 27. ஆற்றல் குன்றிய நிலையில் உள்ள ஓரை (நிசராசி); (astrol.) the sign of debilitation of a planet. “பார்க்கவனார்பாடுச்சி சேருங்கால்” (சினேந்.207) 28. இடம் (பிங்.); place, location, situation, 29. பக்கம்; side “உம்பி யோர்ந்தொரு பாடுற நடந்தனன்” (கம்பரா. கும்பகருண.282) 30. அருகு (பிங.);

nearness. “பாடுசாரா வினை” (திவ். திருவாய்.9,10,11) 31. ஏழாம் வேற்றுமையுருபு (நூன்.302); case-sign of the locative. 32. மீன்பிடிக்கை; capture; take of fish at one drawing; draught. 33. பாடுபழக்கம் பார்க்க; see *pāḍu-paḷakkam*.

‘பாடுபடாமற் போனால் பலன் இல்லாமற் போகும்’ (பழ.)

பாடுஎடு-த்தல் *pāḍu-edu-*, 3. செ.கு.வி (v.i.) பாடுபடு-தல் பார்க்க see *pāḍu-paḍu-*,

[பாடு + எடு-,]

பாடுகட்டு-தல் *pāḍu-kaṭṭu*, 5. செ.கு.வி. (v.i.) முன்னம் பாய்ச்சிய கடற்பரப்பிலேயே மறுமுறையும் வலை பாய்ச்சுதல் (முகவை. மீனவ.); repeated sea fishing with net in the same place.

பாடுகாட்டிவிழு-தல் *pāḍu-kāṭṭi-viḷu-*, 2. செ.கு.வி. (v.i.) சாய்ந்து விழுதல்; to fall on one side through weakness.

[பாடு காட்டு + விழு-,]

பாடுகாட்டு-தல் *pāḍu-kāṭṭu-*, 10. செ.கு.வி. (v.i.) 1. பக்கஞ்சரிந்து கிடத்தல்; to lie leaning on oneside. 2. நீட்டமாகக் குப்புற விழுதல்; to lie prostrate or flat.

[பாடு + காட்டு-,]

பாடுகாயம் *pāḍu-kāyam*, பெ. (n.) படுகாயம்; mortal wound.

[படுகாயம் → பாடுகாயம்]

பாடுகாவல் *pāḍu-kāval*, பெ. (n.) தன்னருகிலே வைக்குங்காவல் (திவ்.) பெரியாழ். 3,7,5, வ்யா.பக்.713.); keeping another in restraint, near oneself.

[பாடு + காவல்]

[பாடுகாவல் → பாடுகாவல்]

பாடுகிட-த்தல் *pāḍu-kiḍa-*, 3. செ.கு.வி. (v.i.) நோன்பு கடைப்பிடித்தல்; to prostrate before deity awaiting its grace. “பாசண்டச் சாத்தற்குப் பாடு கிடந்தாளுக்கு” (சிலப். 9,15) “பன்னாளாயினும் பாடு கிடப்பேன்” (மணிமே.18158)

[பாடு + கிட-,]

பாடுசாய்தல் *pāḍu-śāy-*, பெ. (n.) சூரிய சந்திரன் மறைதல்; setting of the sun or moon.

பாடுசேதம் *pāḍu śēdam*, பெ. (n.) பாடுவாசி (இ.வ.) பார்க்க; see *pāḍu-vāśi*.

[பாடு + சேதம்]

பாடுதாங்கு-தல் *pāḍu-tāngu*, 9. செ.கு.வி. (v.i.) துணைநிற்றல்; to support another's action or deed. “அவற்குப் பாடுதாங்குமவனும் இப்பரிசே தண்டப்படுவது” (T.A.S. iv10)

[பாடு + தாங்கு]

பாடுதுறை *pāḍu-turai*, பெ. (n.) 1. புலவர்கள் பாடுதற்குரிய போர்த்துறை; war-like exploits, worthy of being song by poets. “பாடுதுறை முற்றிய கொற்ற வேந்தே” (புறம்.21.) 2. தத்துவராபர் இயற்றியதொரு சமயநூல்; a religious poem by Tattuvarāyar.

[பாடு + துறை]

**பாடுநர்** *pāḍunar*, பெ.(n.) 1. இசைபாடுவோர்; singers. 2. புலவர்; poets. “பாணர் பாடுநர் பரிசிலர்” (புறம்.135)

“பாடுநர் கொளக்கொளக் குறையாத் தூனைச் சான்றோர்” (பதிற்று.82-12)

“பாடுநர் புரவல னாடுநடை யண்ணல்” (பதிற்று.86-8)

“பாடுநர்த் தொடுத்த கைவண் கோமான்” (அகம்.100-11)

“உலைந்த ஓக்கல் பாடுநர் செலினே” (அகம்.349-5)

“செருமிகு சேய்திற் பாடுநர் கையே” (புறம்.14-19)

“பாடுநர் வஞ்சி பாடப் படையோர்” (புறம்.33-10)

**பாடுபடல்** *pāḍupadal*, பெ. (n.) வேலை செய்தல்; to work hard.

**பாடுபடு-தல்** *pāḍupaḍu-*, 20. செ.கு.வி. (v.i.) 1. மிக உழைத்தல்; to take pains, labour hard 2. வருத்தப்படுதல்; to suffer or endure hardship.

[பாடு + படு-,]

**பாடுபடுத்து-தல்** *pāḍupaḍuttu*, 5. செ.குன்றாவி. (vt.) 1. துன்பப்படுத்துதல் (உ.வ.); to torture, cause pain 2. கடினவேலை வாங்குதல்; to set to hard labour, keep at hard work.

[பாடுபடு → பாடுபடுத்து-,]

**பாடுபழக்கம்** *pāḍu-palakkam*, பெ. (n.) வீண்பேச்சு (இ.வ.); idle talk, gossip.

[பாடு + பழக்கம்]

**பாடுபறப்பு** *pāḍuparappu*, பெ. (n.) கவலை (விண்.); one's cares or anxieties.

[பாடு + பறப்பு]

**பாடுபார்-த்தல்** *pāḍupār*, செ.கு.வி. (v.i.) 1. மீன் மேயுங் (கடல்) இடவரம்பறிதல்; to found the fishing limit in the sea 2. வலை வைத்து மீன்பிடித்தல். fishing with nets. 3. தன் அலுவல் கவனித்தல்; to attend to one's business.

[பாடு + பார்-,]

**பாடுபிடி-த்தல்** *pāḍupidi-*, 4. செ.கு.வி.(v.i.) நீரில்லாமையாற் பயிர் முதலியன பட்டுப்போதல் (நாஞ்); to become damaged, as standing crops, an account of drought.

[பாடு + பிடி-,]

**பாடுபெயல்** *pāḍu-peyal*, பெ.(n.) விடாமழை; incessant rain. “பாடுபெய னின்ற பாணா ளிரவில்” (கலித்.90)

[பாடு + பெயல்]

**பாடுபொருள்** *pāḍuporuḷ*, பெ. (n.) பாடலின் கருவாக அமையும் பொருள்; subject matter (of a poem, etc.) “குழகாய அவலங்களே இவர் பாக்களின் பாடுபொருள்”

**பாடுவன்** *pāḍuvan*, பெ. (n.) பாடுவான் (விண்.); பார்க்க; see *pāḍuvān*

**பாடுவாசி** *pāḍu-vāṣi*, பெ. (n.) நெல்லை அளத்தல் பொன்னை உருக்குதல் முதலியவற்றால் உண்டாகும் இழப்பு (உ.வ.); wastage, as in strong or measuring grain, in filing or melting gold.

[பாடு + வாசி]

**பாடுவான்** *pāḍuvāṅ*, பெ.(n.) 1. பாடகன்; singer  
பாடுவார் “பாக்கங் கொண்டென” (பரிபா.7,31.)  
2. பாணன்; pāṅar caste. நம்பாடுவான்

[பாடு → பாடுவான்]

**பாடுவி** *pāḍuvi*, பெ. (n.) புகழ்பவள்; she who  
praises. “தந்நலம் பாடுவி தந்தாளாம்”  
(கலித்.84)

[பாடு → பாடுவி]

பாடுவான் ஆண்பால் பாடுவி பெண்பால்

**பாடுவிச்சி** *pāḍuvicci*, பெ. (n.) பாண்மகள்  
(சூடா.); woman of the pāṅar caste

[பாடு → பாடுவிச்சி]

பாடுவான் ஆண்பால் பாடுவிச்சி  
பெண்பால்

**பாடுவை-த்தல்** *pāḍuvai-*, 4.செ.கு.வி  
கடல்மேற் சென்று பெரிய வலையைக்  
கடலில் இறக்குதல் (குஞ்சைமீனவ.); to erect  
fishnet for fishing

[பாடு + வை-]

**பாடேடு** *pāḍēḍu*, பெ. (n.) தாயேடு (யாழ்.அக.);  
original manuscript.

[பாடு + ஏடு]

**பாடேதகி** *pāḍēdagi*, பெ. (n.) கலப்புருவள்ளி  
என்னும் செய்ந்நஞ்சைப் பேதிக்கும் ஓர்  
மூலிகை; an unknown drug said to act  
mineral poisons. (சா.அக.)

**பாடை** *pāḍai*, பெ. (n.) 1. பருத்தி; cotton;  
2. வட்டத்திருப்பி பார்க்க; see *vatta-t-tiruppi*.  
3. பிணத்தைத் தூக்கும் பாடை மரம்,  
அதாவது பிணக்கட்டில், bier “உயர்  
பாடைமேற் காவுநாள்” (தேவா.927,3)  
4. ஆணை; an assertion confirmed by  
oaths.

மறுவ. வஞ்சினம்.



**பாண்** *pāṅ*, பெ. (n.) பாழாக்குவது; that which  
ruins “பாதியிலே நீங்குமோ பாண்சனியன்”  
(தெய்வச். விறலிவிடு.377)

[பாழ் → பாண்]

**பாண்சேரி** *pāṅśēri*, பெ. (n.) பாணர் இனத்தார்  
வாழும் சேரி; a village occupied by the pāṅ  
caste. “மீன்சீவும் பாண்சேரியொடு”  
(மதுரைக்.269) “மீன்சீவும் பாண்சேரி”  
(புறநா.348-4)

[பாண் + சேரி]

**பாண்டகச்சம்** *pāṅḍa kaccam*, பெ. (n.)  
வாகை; common sirisa. (சா.அக.)

**பாண்டகையமரம்** *pāṅḍa-kayaiya-maram*,  
பெ. (n.) காட்டுக்குமிழ்; a kind of medicinal  
herb



**பாண்டச்சம்** *pāṇḍaccam*, பெ. (n.) காயசித்திக்குதவும் கொடிநெல்லி என்னும் கிடைத்தற்கரிய மூலிகை; goose berry, creeper, a very rare plant useful for rejuvenation. (சா.அக.)

**பாண்டம்** *pāṇdam*, பெ. (n.) பெரும்பாலும் மண்ணால் செய்யப்பட்ட கலம்; mostly earthen pot. “புளி வைத்திருக்கும் பாண்டம்”  
[பண் → பாண்டம்]

**பாண்டத்தமைந்தவுப்பு** *paṇḍattamainḍa-uppu* பெ. (n.) இந்துப்பு; rock salt, epsom salt, sindh salt, (சா.அக.)

**பாண்டத்திற்சமைந்தகன்னி** *pāṇḍattir-c-camainda kaṇṇi*, பெ. (n.) கருப்பூரம்; camphor, (சா.அக.)

**பாண்டப்புடம்** *pāṇḍa-p-puḍam*, பெ. (n.) மருந்தை மூசையிலிட்டு, அதை நிறைய நெல் உமியைப் பரப்பிய மண் சட்டியில் வைத்து எரிக்கும் புடம்; a process of calcination in which the medicine is enclosed in a crucible and then placed in the middle of an earthen vessel or pot which is filled to the brim with paddy husk and then heated or roasted by blowing. (சா.அக.)

**பாண்டரங்கக்கூத்து** *pāṇḍaraṅga-k-kūttu*, பெ. (n.) கூத்துப் பதினொன்றனுள் முப்புரத்தை அழித்தபோது சிவபிரான் வெண்ணீறணிந்து ஆடியது (சிலப்.6,45); dance of sivan when he destroyed the tiripuram, one of eleven kūttu பாண்டரங்கம் பார்க்க see *pāṇḍaraṅgam*

[பாண்டரங்கம் + கூத்து]

**பாண்டரங்கண்ணனார்** *pāṇḍaraṅga-kaṇṇaṅār*, பெ. (n.) புறநானூற்றுப் பதினாறாம் பாடலையியற்றிய கடைக்கழகப் புலவர்; a sangam poet author of puram 16thpoem.

(இவர் பாண்டரங்கன் என்பவரின் மகனார் ஆதலால் பாண்டரங்கண்ணனார் என்று அழைக்கப் பெற்றார் என்பார்.)

**பாண்டரங்கம்** *pāṇḍaraṅgam*, பெ. (n.) கூத்துப் பதினொன்றனுள் முப்புரத்தை அழித்தபோது சிவபிரான் வெண்ணீறணிந்து ஆடியது (சிலப்.6,45.); dance of sivan when he destroyed the tiripuram, one of eleven kūttu.

(வானவராடிய பதினொரு வகை ஆடலுள் இஃது ஒன்று. இது சிவபெருமான் ஆடியது. “வானோராகிய தேரில் நான் மறைக்கடும்பரி பூட்டி நெடும்புறம் மறைத்து, வார்துகில் முடித்து, கூர்முள் பிடித்துத் தேர்முள் நின்ற திசைமுகன் காணும்படி, சுடுகாட்டிலாடும் பாரதி வடிவாகிய இறைவன் வெண்ணீறணிந்தாடிய பாண்டரங்கக் கூத்து” என்பர் அடியார்க்கு நல்லார்; (சிலப்.6:44-5 உரை) அரும்பத உரையாசிரியர் பைரவி ஆடியது என்பர். “ஏறமர்கடவுண் மூவெயிலெய்வழிக்...படி நிலை திரியாப் பாண்டரங்கம்மே” (கலி.1.உரை.)

“பாண்டரங்கம்-வெள்ளைநிறமான திடர். அத்திடரில் நின்று ஆடினமையாலே இக்கூத்துப் பாண்டரங்கக் கூத்தாயிற்று” என்பர் பெருமழைப் புலவர்.)

[பாண்டு + அரங்கம்]

**பாண்டரம்<sup>1</sup>** *pāṇḍaram*, பெ. (n.) 1. சிவப்புச் சுண்ணாம்பு; red quick lime. 2. மல்லிகை; jasmine flower. 3. வெண்மை; whiteness. (சா.அக.)

**பாண்டரம்<sup>2</sup>** *pāṇḍaram*, பெ. (n.) பாண்டல் பார்க்க; see *pāṇḍal*.

**பாண்டரம்பிடித்-தல்** *pāṇḍaram piḍi-*, 4. செ.கு.வி. (v.i.) அழுக்குப் பிடித்தல்; to be soiled or stained with dirt.

[பாண்டரம் + பிடி-]

**பாண்டல்** *pāṇḍal*, பெ. (n.) 1. ஊசிப்போதல்; the quality of being rancid. 2. பாசிபிடித்து நாறுதல்; stinking smell. 3. பழமையானது; that which is stale. 4. கருவாடு; dried fish. (சா.அக.)

**பாண்டல் கருவாடு** *pāṇḍalkaruvāḍu*, பெ. (n.) பதனழிந்த கருவாடு (முகவை.யீனவ.); stale and dried fish.

[பாண்டல் + கருவாடு]

**பாண்டல் நாற்றம்** *pāṇḍal nāṙram*, பெ. (n.) தீ நாற்றம்; rancid smell, an offensive smell.

[பாண்டல் + நாற்றம்]

**பாண்டல்நெய்** *pāṇḍal ney*, பெ. (n.) நாற்றநெய்; rancid ghee.

[பாண்டல் + நெய்]

**பாண்டலடி-த்தல்** *pāṇḍal-aḍi*, 4. செ.கு.வி. (v.i.) தீநாற்றம் வீசுதல்; to stink, have a musty or rancid smell.

[பாண்டல் + அடி-]

**பாண்டலரிசி** *pāṇḍalarii*, பெ. (n.) மடிசலரிசி; stale, musty rice.

[பாண்டல் + அரிசி]

**பாண்டவக்குடி** *pāṇḍavakkudi*, பெ. (n.) பாண்டவக்குழி (G.Sm.D.I,ii 144.) பார்க்க; see *pāṇḍavakkulj*

[பாண்டவர் + குடி]

**பாண்டவக்குழி** *pāṇḍava-k-kulj*, பெ. (n.) பாண்டவர் கட்டியதாகக் கருதப்படுவதும், மலைப்பகுதிகளில் காணப்படுவதுமான பழங்காலப்புதைகுழி; dolmens or cromlechs, supposed to be built by the pāṇḍavās during their exile.

[பாண்டவர் + குழி]

**பாண்டவக்கோயில்** *pāṇḍava-k-koil*, பெ. (n.) பாண்டவக்குழி (G.Sm.D.I,i,44.) பார்க்க, see *pāṇḍavakkulj*

[பாண்டவர் + கோயில்]

**பாண்டவர்கள்** *pāṇḍavargaḷ*, பெ. (n.) பாண்டு மன்னனுடைய மக்கள்; sons of king pāṇḍu.

**பாண்டவிகை** *pāṇḍavigai*, பெ. (n.) 1. ஊர்க்குருவி; a kind of sparrow 2. பெண்; woman. (சா.அக.)

**பாண்டி<sup>1</sup>** *pāṇḍi*, பெ. (n.) 1. ஒருதேயம்; a kingdom. "பாண்டி நாடென்றபின்னர்" (திருவாத. திருவம்பல.சா.) 2. பன்னான்கு குழிப்பலகை; a thick plank with 14 hollows, used in a particular kind of game. 4. மூங்கில்; பலகை; bamboo.

பாண்டி<sup>2</sup> *pāṇḍi*, பெ. (n.) சிறுமியர், தரையில் கட்டம் போட்டுக் கல் எறிந்து காலால் ஏற்றி ஆடும் விளையாட்டு, a kind of hopscotch game played mostly by girls. “சிறுமியர் விளையாடுவது பாண்டி ஆட்டம்தான்”

பாண்டிக்குழி *pāṇḍi-k-kuḷi*, பெ. (n.)

1. இறந்தவர்களைப் புதைக்கும் குழி; ( in archaeology) a pit for the dead.
2. அடக்கமேடை; sepulchral monument. (சா.அக.)

பாண்டிக் கொடுமுடி *pāṇḍi-k-koḍumuḍi*,

பெ. (n.) கொங்கு நாட்டின் ஏழு சிவத்தலங்களிலொன்றும் ஈரோடு மாவட்டத்திலுள்ளதுமான கொடுமுடி என்னும் சித்தலம். (தேவா.); a sivan shrine in koḍumuḍi in Erode District.

(இன்று ஈரோடு மாவட்டத்தில் கொடுமுடி என்று அழைக்கப்படும் ஊர் தேவார மூவர்களும் இத்தலத்து இறைச் சிறப்பைப் புகழ்கின்றனர்.

காவிரியாற்றின் கரையில் உள்ள தலம் இதன் பழம் பெயர் கறைசை, கறையூர் கொடுமுடி என்று கழகக்காலத்தில் வாழ்ந்த மன்னன் பெயர் எனவும், அவன் ஆண்ட இடமே கொடுமுடி என்பதும், திருப்பாண்டிக் கொடுமுடி நூல் கூறும் செய்திகள் ஆகும். (பக்.4,6) )

அப்பர், சுந்தரர், சம்பந்தர் மூவரும் இத்தலத்து இறையைப் புகழ்கின்றனர். இதனைச் சம்பந்தர், “ஊனமர் வெண்டலையேந்தி உண்பலிக்கென்று உழல் வாரும் தேனமரும் மொழிமாது சேர் திருமேனியினாரும் கானமர் மஞ்சைகளாலும் காவிரிக் கோலக் கரைமேல் பாலை நீறணிவாரும் பாண்டிக் கொடுமுடியாரே” (205-7) என்று பாடுகின்றார்.

பாண்டிக்கோவை *pāṇḍi-k-kōvai*, பெ. (n.)

நெடுமாறன் என்ற பாண்டியனைப் பற்றியதும் இறையனார் களவியல் முதலியவற்றில் மேற்கோள் காட்டப்பட்டதுமான கோவை நூல் (வச்சணந்.செய்.45,உரை.) (இலக்.வி.876.உரை.) a kōvaipoem on Nedumaran a pāṇḍya king, cited in Iraiyanār-kaḷaviyal etc. (குனிநூலாகக் கிடைக்கவில்லை. ஆசிரியரும் இன்னாரென்று அறியக்கூடவில்லை.

களவியற் காரிகை என்னும் நூலில் 75 பாடல்களும் இறையனார் அகப் பொருளில் சுமார் 250 பாடல்களும், கோவைக் கொத்து முதலிய நூல்களிலிருந்து சில செய்யுள்களும் கிடைத்தன வென்று வே. துரைசாமி அவர்களால் ஒரு நூல் தொகுத்து வெளியிடப்பட்டுள்ளது.)

பாண்டிய அரசன் நெடுமாறனைப் புகழ்ந்து எழுதப்பட்ட நூல். கி.பி. ஆறு அல்லது ஏழாம் நூற்றாண்டில் இயற்றப்பட்டதாகக் கருதப்படுகிறது. நூல் முழுவதும் இப்போது கிடைக்கவில்லை. முந்நூறு பாட்டுகள் அந்நூலுக்கு உரியவை என்று தொகுக்கப்பட்டுள்ளன. நூலாசிரியர் இன்னார் என்பதும் தெரியவில்லை.

(கோவை என்பது இலக்கிய நூல்களுள் ஒருவகை. கோவை நூல்களுக்குள் பழையதாகக் கருதப்படுவது இது. கோவை என்றால் பல செய்யுள்களைத் தொடர்பு உடையனவாகக் கோத்தல் என்பது பொருள். சங்க காலத்தில் காதல் பற்றிய பாட்டுகள் ஒன்றேதொன்று தொடர்பு இல்லாமல் தனித்தனியே பாடப்பட்டுள்ளன. அவ்வப்போது தோன்றிய தனித்தனிக் கற்பனைகளுக்கும் உணர்ச்சிகளுக்கும் வடிவம் தந்து வெவ்வேறு புலவர்களால் இயற்றப்பட்டவை. கோவை என்பது காதலர் இருவரின் காதல் உணர்ச்சிகளையும் நிகழ்ச்சிகளையும் ஒரு வரலாறுபோல் படிப்படியாகக் காட்டி ஒரே வகையான செய்யுள்களால் தொடர்ந்து பாடி அமைக்கும் நூல் ஆகும். பொதுவாக நானூறு காதல் துறைகள் பற்றி நானூறு செய்யுள்களால் பாடப்படுவது அது. காதலர் ஒருவரை ஒருவர்

காண்பதுமுதல் திருமணத்திற்குப்பின் நடத்தும் வாழ்க்கை நிலைகள்வரையில் ஊடல், குழந்தை பெற்று வளர்த்தல், முதலியன உட்பட நானூறு துறைகளையும் ஒரு வாழ்க்கை வரலாறுபோல் தொடர்ந்து காட்டுவது கோவை. அந்தக் காதலர் சங்க இலக்கியத்தில் உள்ளவாறு கற்பனைக் காதலர்களே. காதலர் கண்ட இடம், பழகிய சோலை முதலியவற்றைச் சொல்லும்போதும், உவமைகளை அமைக்கும்போது, ஓர் அரசனையோ வள்ளலையோ தெய்வத்தையோ புகழ்ந்து கூறுவது உண்டு. அந்த நானூறு பாட்டுகளுள் ஒவ்வொன்றும் ஒவ்வொரு காரணம்பற்றி அந்தத் தலைவனுடைய மலை, நாடு, ஆறு, பண்பு, செயல்கள் முதலியவற்றுள் ஏதேனும் ஒன்று புகழப்படும். அவ்வாறு அமையும் நூல்வகையே கோவை.

பாண்டிக்கோவையில் பாண்டியன் நெடுமாறனின் வீரம், கொடை, போர்க்களங்கள், வெற்றிகள் முதலியவை புகழப்படுகின்றன. மாணிக்கவாசகரின் திருக்கோவையாரில் சிவபெருமான் போற்றிப் பாடப்படுகிறார். பிற்காலத்தில் இவ்வாறு வெவ்வேறு அரசர்களையும் வள்ளல்களையும் தெய்வங்களையும் புகழ்ந்து கோவைகள் பாடப்பட்டன. ஒரே வகை இலக்கணத்திற்குக் கட்டுப்பட்ட காரணத்தால், பெரும்பாலான கோவைகளில் புதுமையான படைப்புகள் குறைந்துவிட்டன. ஆகவே ஒரு சில கோவை நூல்களே காலத்தால் அழியாமல் காப்பாற்றப்பட்டன. அவைகள் காக்கப்பட்ட காரணம் அவற்றின் இலக்கியச் சிறப்பே ஆகும். புகழப்பட்ட தலைவர்களின் புகழ் மறைந்தவுடன் மற்றக்கோவை நூல்கள் மக்களால் புறக்கணிக்கப்பட்டு மறைந்தன.

கோவை நூல்களுள் திருக் கோவையார்க்கு அடுத்த நிலையில் இலக்கிய உலகில் வாழ்வுபெற்றது தஞ்சைவாணன் கோவை. பொய்யாமொழிப் புலவர் (கி.பி.பதின்மூன்றாம் நூற்றாண்டு) இயற்றிய அந்நூல், அதற்கு முற்பட்ட கோவை நூல்களைவிட எளிமையும் தெளிவும் பெற்றுள்ளமை அதன் வாழ்வுக்கு ஒரு

காரணம் எனலாம். மற்றொரு காரணமும் உள்ளது. அகப்பொருள் (காதல் துறைகளின்) இலக்கண நூலாகிய நம்பியகப்பொருளுக்கு ஒவ்வொரு துறைக்கும் பொருத்தமான எடுத்துக்காட்டாகத் தஞ்சை வாணன் கோவையின் பாட்டுகள் அமைந்துள்ளது அந்தக் காரணம். அந்த இலக்கண நூலுக்கு உரிய எடுத்துக்காட்டுக்காகவே இயற்றப்பட்டது போல் அவ்வளவு பொருத்தமாகவும் முறையாகவும் தஞ்சைவாணன் கோவையின் பாட்டுகள் உள்ளன. மற்றக்கோவை நூல்கள் போலவே, கற்பனையான காதலன் காதலி ஆகியோரின் காதல் வாழ்வை ஒரு வரலாறுபோல் கோவைப்படுத்திக் கூறுவது இது. நூலின் பாராட்டுக்கு உரிய வரலாற்றுத் தலைவனும் ஒவ்வொரு பாட்டிலும் புகழப் படுகிறான். அவனுடைய பெயரே நூலுக்குச் சூட்டப்பட்டுள்ளது. தஞ்சைவாணன் என்னும் அந்தத் தலைவன் ஒரு பாண்டிய அரசனுடைய அமைச்சனாகவும் படைத் தலைவனாகவும் விளங்கியவன்; அவனுடைய வீரச் செயல்களையும் கொடைப்பண்பையும் இந்நூல் பல இடங்களில் பாராட்டுகிறது.)

**பாண்டித்துரைத்தேவர் (20-நூ.)** *pāṇḍitturai-t-tēvar*, பெ. (n.) பொன்னுசாமித் தேவரென்னும் இயற்பெயருடைய தமிழ்ப்புரவலர்; a popular philanthropist.

(இவர் பாலவந்தம் பெருநிலக் கிழாராக இருந்தவர். இவர் தமது மூன்றாவது அகவையிலேயே தந்தையை இழந்தார். சேசாத்திரி ஐயங்கார் என்பவரின் மேற்பார்வையில் அழகர்ராக என்ற அறிஞர்பால் தொடக்கக் கல்வியினைப் பயின்றார். வழக்கறிஞர் வெங்கடேச சாத்திரி என்பவர் ஆங்கிலக் கல்வியினைப் புகட்டினார். இதனால் இவர் இரு மொழிப் புலமை பெற்றார். இவருடைய சிறிய தந்தையார் முத்தூராமலிங்க சேதுபதி. அவருடைய மகனார் பாசுகர சேதுபதியும் இவரும் உயிரொன்றிப் பழகினர். பாசுகர சேதுபதியின் கல்வி வளர்ச்சியிலும் பாண்டித்துரை நாட்டஞ்செலுத்தினார். இவருடைய அவையில் சதாவதானம்

முத்துச்சாமி ஐயங்காரென்பவர் அவைக்களப் பலவராக இருந்தார். திருவாவடுதுறை மடவளாகத்தை சார்ந்த பழநிக்குமாரத் தம்பிரானென்பவர் இவருக்குச் சிவநெறி நூல்களைக் கற்பித்தார்.

இவர் கைம்மாறு கருதாது உதவும் வள்ளலாவார். பலரும் தமிழ்க் கல்வி கற்றுச் சிறந்து விளங்கத் தம்மால் இயன்ற உதவிகளை எல்லாம் செய்தார். இவ்வுதவி களெல்லாம் சோமசுந்தர விலாசம் என்ற இவருடைய அரண்மனையின் கண்ணே நிகழ்ந்தன. இவரும் தம் தந்தையாரைப் போலவே அறிஞர்கள் நிறைந்த அவையினை அமைத்து அதன்கண் நூலாராய்ச்சி, சொற்பொழிவு முதலியவை நிகழ ஏற்பாடு செய்தார். தம் தந்தையாரைப் பின்பற்றித் தமிழ் நூல்களைப் பதிப்பிக்கப்பேருதவி செய்தார். அபிதான சிந்தாமணி இவருடைய பொருளுதவி கொண்டு பதிப்பிக்கப் பெற்றது. புறப்பொருள் வெண்பாமாலை, மணிமேகலை முதலிய நூல்களை உ.வே.சாமிநாதையரவர்கள் பதிப்பிப்பதற்குப் பெரும்பொருள் வழங்கினார். ஞானசம்பந்தப் பிள்ளை என்பவரைக் கொண்டு தேவாரத் தலமுறைப் பதிப்பை வெளியிட்டார். அவ்வாசிரியர், சிவஞான சுவாமிகள் பிரபந்தத் திரட்டை வெளியிடுவதற்கும் உதவி செய்தார்.

அறத்துறைப் பாடல்கள் பலவற்றைத் தொகுத்துப் 'பன்னூற்றிரட்டு' என்று வெளியிட்டார். அறம், பொருள், இன்பம் முதலிய செய்திகளைக் கூறும் பாடல்களை ஒன்று படுத்தி, அவற்றை வகைப்படுத்தி, அதிகார அடைவு முதலியவற்றை அமைத்து இந்நூலினை வெளியிட்டது பாராட்டத்தக்கது.

இவருடைய தமிழ்த் தொண்டுகள் பலவற்றிலும் தலைசிறந்தது, 1901 செபுதம்பர் 14 ஆம் நாள் மதுரையில் தமிழ்க்கழகம் (சங்கம்) தொடங்கிய தேயாகும், இச்சங்கம் நான்காம் தமிழ்க்கழகம் எனக் கருதப்பட்டது. மாணவர்கள் பலர் தமிழ் பயில இங்கு வாய்ப்பு ஏற்பட்டது.

இவர் சொல்வன்மையுடையவர், மதுரையில் தமிழ்க்கழகம் ஏற்பட்ட பிறகு பல இடங்க ளுக்கும் சென்று அரிய சொற்பொழிவுகள்

நிகழ்த்தினார். எவரும் பிழைபட எழுதுதலோ பேசுதலோ கூடாது என்று கருதுபவர்; இவர் மதுரையில் வழக்கறிஞராகத் தொழில் புரிந்த ஆங்கிலேயேராருவர் திருக்குறளைத் தம் மனம் போனபடி திருத்திவெளியிட்டமை கண்டு வருந்தி, அவர் வெளியிட்ட படிகள் அத்தனையும் வாங்கித் தீயிட்டுக் கொளுத்தினார். இத்தகைய தமிழ்த் தொண்டாற்றிய இவர் தமது 44ஆம் அகவையில் 2-12-1911 இல் காலமானார்.

இவரியற்றிய நூல்கள்: முருகன் மீது காவடிச் சிந்து, சிவஞான சுவாமிகள் தோத்திரம்.

**பாண்டிநாயகம்** *pāṇḍināyagam*, பெ. (n.) தில்லைத்திருக்கோயிலில் உள்ள முருகன் பெயர்; name of lord murugan in thillai-kkoil.

(திருத்தில்லையில் முருகப் பெருமான் எழுந்தருளியுள்ள திருக்கோயில் மாறவர்மன் சுந்தரபாண்டியன் கட்டிய கோயிலாகையால் இப்பெயர்பெற்றது.)

[பாண்டி + நாயகம்]

**பாண்டிமண்டலம்** *pāṇḍi-maṇḍalam*, பெ. (n.) பாண்டியனாடு; the paṇḍya country of south india. "வளம்படியும் வயற்பாண்டிமண்டலத் துண்டு" (சேதுபு.நாட்டுச்.4.)

[பாண்டி + மண்டலம்]

**பாண்டியம்<sup>1</sup>** *pāṇḍiyam*, பெ. (n.) அறிவுடைமை; (வழக்.) the possession of knowledge

[பண்டு → பண்டம் → பாண்டியம்]

**பாண்டியம்<sup>2</sup>** *pāṇḍiyam*, பெ. (n.) பாண்டியன்றேயம்; (மருஉ.) the paṇḍya country of south india.

[பாண்டில் → பாண்டியன் → பாண்டியம்]

பாண்டியம்<sup>2</sup> *pāṇḍiyam*, பெ. (n.) cf. 1. எருது; bull. “செஞ்சுவற் பாண்டியம்” (பெருங். உஞ்சைக்.38,32.) 2. எருது கொண்டு உழும் உழவு; agriculture; ploughing “பாண்டியஞ் செய்வான் பொருளினும்” (கலித்.136.)

[பாண்டில் → பாண்டியம்]

பாண்டியவீடு *pāṇḍiya-viḍu*, பெ. (n.) பாண்டவர் வீடு பார்க்க; see *pāṇḍavar viḍu*.

[பாண்டவர் → பாண்டிய + வீடு]

பாண்டியன் *pāṇḍiyan*, பெ. (n.) பாண்டியநாட்டு வேந்தன் (சிலப்.17.5.); king of the ancient *pāṇḍiya* country. “பசும்பூண் பாண்டியன் வினைவ லதிகள்” (குறுந்.393-4)

“வில்கெழு தானைப் பசும்பூம் பாண்டியன்” (அகம்.162-21)

“வினைநவில் யானை விறல்போர்ப் பாண்டியன்” (அகம்.201-3)

“திருவீழ் நுண்பூம் பாண்டியன் மறவன்” (புறம்.179-5)

மறுவ: செழியன், வேம்பின் கண்ணிக்கோ,

தமிழ்நாடன், கைதவன்,

கூடற்கோ, பொதியப் பொருப்பன்,

தென்னவன், புனல் வையைத்துறைவன்,

வழுதி, குமரிச் சேர்ப்பன்,

மீனவன், கோ,

பஞ்சவன், பாண்டியன்,

மாறன், கூடற் கோமான்,

வேம்பின் கண்டியன்,

வைகைக்குமரன்,

பழுதில் புகழ் மாறன்,

பூழியன்,

நிம்பத்தார்ப் பாண்டியன்,

மலையப் பொருப்பன்,

வைகைத் துறைவன்,

வேம்பின்றாரோன்,

வைகையந்துறைவன்

பொதிய வெற்பன்

கூடற்பொருகோன்

கொற்கை தவன்

மலையன்

குமரித்துறையவன்

[பாண்டி → பாண்டியன்]

“பஃறுளி யாற்றுடன் பன்மலைஅடுக்கத்துக் குமரிக்கோடும் கொடுங்கடல் கொள்ள வடதிசைக் கங்கையும் இமயமும் கொண்டு தென்றிசை யாண்ட தென்னவன் வாழி”

என்று இளங்கோவடிகள் பாடுவதாலும் தமிழன் பிறந்தகம் குமரிநாடாதலாலும் குமரிக்கண்டத் தமிழ்நிலம் முழுவதும் பழம் பாண்டி நாடாதலாலும் மூவேந்தருள்ளும் முதலில் தோன்றியவன் பாண்டியனே என்று அறியப்படும். பிற்காலத்தில் நாவலந்தேயத்தின் கீழ்ப்பாகத்தையும் மேற்பாகத்தையும் துணையரசராக அல்லது மண்டிலத் தலைவராக ஆளுமாறு அமர்த்தப் பெற்ற பாண்டியன் குடியினர் இருவரே, சேர சோழராக மாறியிருத்தல் வேண்டும்.....

காளை மறம் விஞ்சியதாதலின், போர்மறவன் காளையெனப்பட்டான். காளை மறம் விஞ்சியது மட்டுமன்று; கற்பாறையிலும் ஆற்றுமணலிலும் சேற்று நிலத்திலும் மேட்டிலும் பள்ளத்திலும் பொறை வண்டியை “மருங்கொற்றி மூக்கூன்றித் தாள் தவிழ்ந்து” இழுத்துச் செல்லும் கடைப்பிடியுமுள்ளது அதனால்

“மடுத்தவா யெல்லாம் பகடன்னான் வுற்ற  
இடுக்கண் இடர்ப்பா டுடைத்து”  
(திருக்குறள்.624.)

“அச்சொடி தாக்கிய பாருற் றியங்கிய  
பண்டச் சாகாட் டாழ்ச்சி சொல்லிய  
வரிமணன் நெமரக் கற்பக நடக்கும்  
பெருமிதப் பகட்டுக்குத் துறையு முண்டோ”  
என்றார் ஒளவையார் (புறம்90.)

அரசன் போர்மறமும் ஆட்சித்திறனும்  
ஒருங்கே யுடையவன் என்பதையுணர்த்தற்குக்  
குமரி நில முதல் தமிழ் வேந்தன் பாண்டியன்  
எனக்குடிப் பெயர் பெற்றான், செழியன்,வழுதி,  
மாறன் முதலிய குடிப்பட்டங்களும் பின்னர்த்  
தோன்றின.

“சோழ பாண்டியர் பாண்டவர்க்குத்  
துணையாகவும் சேரன் நடுநிலையாகவும் பாரதப்  
போரிற் கலந்து கொண்டதனாலும், மூவேந்தர்  
குடிகளும் பாண்டவ கௌரவர்க்கு முன்பே  
வரலாற்றிற் கெட்டாத் தொன்முது பழங்காலத்தில்  
தோன்றியமையாலும், பாண்டியன் என்னும்  
சொல்லைப் பாண்டவன் என்னும்  
சொல்லினின்று திரிப்பது வரலாற்றறிவும்  
ஆராய்ச்சித் திறனும் இல்லாதவர் செயலெனக்  
கூறி விடுக்க. -பாவாணர், தமிழர்வரலாறு,  
பக்73-75.

பாண்டியன் அறிவுடைநம்பி *pāṇḍiy aṅ-  
arivudai nambi*, பெ. (n.) பாண்டிய  
அரசுப்புலவர்களுள் ஒருவன்; a pandiya king  
and wiseman.

(இவன் பாண்டியர் குடியில் தோன்றிய ஓர்  
அரசன். கல்வி நலத்தையும், செல்வ  
நலத்தையும் ஒருங்கே பெற்ற இவன் சிறந்த  
கொடைவள்ளலாகவும் விளங்கினான்.  
கோப்பெருஞ்சோழனுக்கு உயிர்த்தோழரும்,  
பேரறிஞருமாகிய பிசிராந்தையார் இவ்வரசன் மீ  
து பொருண்மொழிக் காஞ்சி பாடியிருக்  
கிறார்.)

பாண்டியன் ஆரியப்படைக் கடந்த  
நெடுஞ்செழியன்<sup>1</sup> *pāṇḍiyāṅariyappaai  
kkaana-neuñceliyaṅ*, பெ. (n.) சிலப்பதிகாரக்  
காலத்து அரசாட்சி செய்த பாண்டியன்; a  
pandiya king who was ruled in the  
silappathikāram period.

(இவன் கழகக்காலத்தில் வாழ்ந்த  
அரசப்புலவர்களில் ஒருவன். கண்ணகி தன்  
காற்சிலம்பினை உடைத்துத் தன் கணவன்  
கள்வனல்லன் என்று நிறுவ, தன்தவறு  
உணர்ந்து உயிர்தீர்த்த பாண்டிய மன்னன்  
இவனே யாவன். இந்நெடுஞ்செழியன்,  
தன்காலத்திற்கு வந்த ஆரியப் பெரும்  
படையினரை வென்றமையால் ‘ஆரியப்படை  
கடந்த’ என்ற சிறப்பினைப் பெற்று  
ஆரியப்படை கடந்த நெடுஞ்செழியன் என்று  
அழைக்கப்பெற்றான்.

இவனது ஆட்சிச் சிறப்பை இளங்கோவடிகள்  
சிலப்பதிகாரத்தில் பாராட்டியுள்ளார்.)

பாண்டியன் ஏனாதி நெடுங்கண்ணனார்  
*pāṇḍiyāṅ ēnatineduagaṅṅaṅ* கடைக்கழகப்  
புலவர்; a sangam poet.

(போராலழிவுற்ற ஊர்களில் பாழ்பட்ட  
மன்றங்களில் பீர்க்குப் படர்ந்துபொலிவழிந்து  
கிடக்குங் காட்சியும், பல அரசர்களால்  
முற்றுகையிடப் பெற்ற ஓரசன் மதிலுக்குள்  
வருந்தித் துயிலிழந்திருப்பதைப் போல்  
தலைவன் பிரிவால் தலைவி வருந்தித்  
துயிலிழந்திருப்பதும் இவர் செய்யுளில் அழகுறக்  
கூறப்பட்டுள்ளன. (அகம்.373.) பார்ப்பனப்  
பாங்கன் தண்டு கமண்டலம் உடையவனாக  
இருப்பானென்பதும் இவர் பாடிய குறுந்.156.  
பாட்டிலுள்ளது.)

பாண்டியன் கடுங்கோன் *paṇḍiyāṅ-  
kaḍuṅkōṅ* பெ. (n.) தலைக்கழகத்தின்  
இறுதியிலிருந்த பாண்டிய வேந்தன்; a

pandya king who patronized the talai-kalagam at its close. “காய்சின வழி முதல் கடுங்கோன் ஈறாக” (இறை.1. உரை.)

[பாண்டியன் + கடுங்கோன்]

பாண்டியன் கருங்கையொள்வாட் பெரும் பெயர் வழி *Pandiyān karuṅkaiyoḷvāt perum peyar vaḷudi*, பெ. (n.)

கழகக் காலப் பாண்டிய மன்னன் மிக்க வீரமும் கொடையுமுடையோன். இவனைப் பாடிய புலவர் இரும்பிடர்த்தலையார் (புறநா.3) a paṇḍiya kind in sangam age.

பாண்டியன் கீரஞ்சாத்தன் *pāṇḍiyan kirañcāttan*, பெ. (n.) பாண்டிய மன்னர்களின் கீழிருந்த குறுநிலத் தலைவன்.

கீரன் என்பவனுடைய மகன் ஆதலின் கீரஞ்சாத்தன் எனப்பட்டான். இவன் கொடைநலத்தில் சிறந்து விளங்கினான். ஆவூர்மூலங்கிழார் இவனைப் புகழ்ந்து பாடியுள்ளார். இவனது மறுபெயர் பாண்டியக்குதிரைச் சாக்கையன்.

பாண்டியன் கூடகாரத்துத்துஞ்சிய மாறன் வழி<sup>1</sup> *pāṇḍiyan kūḍakārattu-ttuñciya māraṇvaḷudi*, பெ. (n.) கழகக் கலத்தில் வாழ்ந்த ஒரு பாண்டியவரசன்; a paṇḍiya king in sangam age. (கூடகாரமென்பது பாண்டிய நாட்டிலிருந்த ஓர் ஊர்; இப்பாண்டியன் தன் நாட்டிற்கு வடக்கிலிருந்த அரசர்களோடு பெரும்போர் செய்து வெற்றி அடைந்தான்; இவனுடைய பேராற்றலை வியந்து ஐயுர் முடவனார், மதுரை மருதனிள நாகனார் என்னும் இரு புலவர்களும் பாடியிருக்கின்றனர். இவன் காலத்தில் சோழ நாட்டைக் குளமுற்றத்துத் துஞ்சிய வளவன் ஆட்சி புரிந்து கொண்டிருந்தான். (புறநா. 51)

பாண்டியன் சித்திரமாடத்துத் துஞ்சிய *SĀ UÖ\Ā<sup>1</sup> pāṇḍiyan cittiramādattu-ttuñciya naṇmāraṇ*, பெ. (n.) புறநானூற்றால் அறியலாகும் ஒரு பாண்டிய மன்னன்; a paṇḍiya king in sangam age known from paran.

(இவன் சித்திரமாடம் என்னுமிடத்தில் இறந்தான். கள்ளங்கபடமற்ற உள்ளமுடையவன்; சான்றோரைப் போற்றும் சால்முடையவன்; பெருவண்மையும் கொண்டிருந்தான். இவனை மதுரைக் கூலவாணிகள் சீத்தலைச் சாத்தனார் பாடியுள்ளார். (புறநா.89.))

பாண்டியன் தலையாலங்கானத்துச் செருவென்ற நெடுஞ்செழியன் *pāṇḍiyan-talai-yalaṅ-kanattu-c-ceruv-eranetuñceyiyāṇ*, பெ. (n.) சங்ககாலத்தில் ஆட்சிபுரிந்த ஒரு பாண்டிய மன்னன்; an ancient king known from puranānūru.

(இவன் கழகக்கால அரசுப் புலவர்களுள் ஒருவன். பத்துப் பாட்டுள் நெடுநல்வாடையும், மதுரைக்காஞ்சியும் இவன் புகழ் பாடக்காணம் இவன் தலையாலங்கானப் போரில் பெற்ற வெற்றியேயாகும். இவன் ஆட்சிப் பொறுப்பை ஏற்குங்காலை மிக இளையனாக இருந்தான். இதனைக் கண்ணுற்ற இவன் பகைவர்களாகிய யானைக் கண்சேய் மாந்தரஞ்சேரல் இரும்பொறை, சோழன் ஒருவன், திதியன், எழினி, எருமையூரன், இருங்கோவேண்மான், பொருநன் என்ற எழுவரும் கூடி எதிர்த்தனர். இவர்களை இவன் தலையாலங்கானம் என்ற இடத்தில் எதிர்த்து வென்றான். இவ்வெற்றிச் சிறப்பினாலேயே இவன் பாண்டியன் தலையாலங்கானத்துச் செருவென்ற நெடுஞ்செழியன் என்று அழைக்கப் பெற்றான். இப்போரில் இவன் கூறிய வஞ்சினமே பாட்டாக அமைந்துள்ளது. புறநானூற்றில் இடைக்குன்றுர் கிழார் என்ற புலவர் இவன் சிறப்பை மூன்று பாடல்களில் பாராட்டியுள்ளார்.)



**பாண்டியன் பல்யாகசாலை முதுகுடுமிப்  
பெருவழுதி** *pāṇḍiyan palyākasālai  
mutukuḍumi-p-peruvaḷuti*, பெ. (n.)  
புறநானூற்றால் அறியலாகும் சங்ககால அரசன்;  
a ancient king known from puram.

கழகக்காலத்து மன்னன், பெருந்தோள்  
என்னும் அடைமொழி சேர்த்துஞ் சொல்லப்  
பெறுவான். 'நின்னால் வசைபட வாழ்ந்தவர்  
பலர்கொல், நீ வேள்வி முற்றியுபம் நடட்  
வியன்களம் பலகொல்' (புறநா.15.) என்று  
நெட்டிமையார் கூறுவதால் இவன் பல  
மன்னரையும் வென்றவன் என்றும், பல  
வேள்விகளைச் செய்தவன் என்றும்  
கொள்ளலாம். "நின்குடை முக்கண் செல்வர்  
நகர்வலஞ் செயற்கே பணிக என்று காரி கிழார்  
கூறுவதால்" (புறநா.6.) இவன் சிவபெருமானை  
வழிபடுபவன் என்பது தெரிகிறது. இவன் பெரிய  
வள்ளல். இவனைப் பாடிய மற்றொரு  
புலவாநெடுமல்லியத்தனார். (புறநா. 6,9,12,15,64)

**பாண்டியன் பன்னாடு தந்தான்** *pāṇḍiyan  
paṇṇāḍu tantān*, பெ. (n.) சங்ககாலப்  
பாண்டிய மன்னருள் ஒருவன்; a pāṇḍiya king  
author of kuḷintokai270.

(கழகக்காலத்தவன். பெயரிலிருந்து பல  
நாடுகளை வென்று கைப்பற்றியவன் என்று  
தெரிகிறதே யொழிய, இவன் இயற்பெயர்  
யாதென்று தெரியவில்லை. குறுந்தொகையில்  
(270) இவன் பாடிய செய்யுளொன்று  
காணப்பெறுவதால் இவன் தமிழ்ப்  
புலமையாளனென்றும் அறியலாம்.)

**பாண்டியன் மதிவாணன்** *pāṇḍiyan  
madiāṇan*, பெ. (n.) நாடகத்தமிழ்நூல் செய்த  
ஒரு பாண்டிய அரசன் (சிலப்பதிகாரம்.பக்.10.)  
a pāṇḍya king, author of a dramatic treatise  
in tamil.

(இவன் கடைக்கழகத்தைப் புரந்த பாண்டிய  
மன்னர்களுள் ஒருவன். சிலப்பதிகார

உரையாசிரியராகிய அடியார்க்கு நல்லார்,  
இவன் கடைக்கழகத்தைப் புரந்த பாண்டியருள்  
'கவி அரங்கேறியவன்' என்று தம்முடைய  
உரைப்பாயிரத்தில் கூறியுள்ளார். எனவே  
இவன் செந்தமிழ்ப் புலமையிற் சிறந்து  
விளங்கிய வேந்தனாவான். இவன் நாடகத்  
தமிழ் நூல் ஒன்றை இயற்றினான். அது  
மதிவாணன் நாடகத் தமிழ் நூல் என்னும்  
பெயர் உடையது. நூற்பாவாலும்,  
வெண்பாவாலும் இயற்றப் பெற்றது.  
அடியார்க்கு நல்லார் சிலப்பதிகாரத்திற்கு உரை  
எழுதுவதற்கு மேற்கோளாகக் கொண்ட இசை,  
நாடக நூல்களுள் இதுவும் ஒன்றாகும்.  
இந்நூல் இக்காலத்தில் இல்லை; மறைந்  
தொழிந்த நூல்களுள் ஒன்றாகி விட்டது.)

**பாண்டியன் மாறன்வழுதி** *pāṇḍianmāraṇ  
vaḷuthi*, பெ. (n.) கழகக்காலத்தவன்; இவன்  
புலமையாளனு மாவான் என்பது  
நற்றிணையிலுள்ள இவன் பாடல்கள் (97:301)  
அறிவிக்கும். a sangam poet who is author  
of Narraṇai

**பாண்டியன் முடத்திருமாறன்** *pāṇḍiyan  
mudattirumāraṇi*, பெ. (n.) முற்காலப் பாண்டிய  
அரசர்களுள் ஒருவன்; an ancient pāṇḍiya king  
known from sangam lit.

(குமரிநாடு கடற்பெருக்கால் அழிந்த  
பிறகு குமரி ஆற்றுக்கும் பொருநை  
ஆற்றுக்கும் இடையிலுள்ள நிலப்பரப்பில்  
தங்கியிருந்த தமிழ்மக்களுக்குத் தலைநகராய்  
இருந்த கபாடபுரத்தில் தங்கி அரசாட்சி செய்த  
பாண்டிய மன்னர்கள் ஐம்பத்தொன்பது  
போர்களுள் இவ்வேந்தனே இறுதியில் அரசாட்சி  
செய்தவன். இவன் காலத்தில் நிகழ்ந்த ஒரு  
கடல்கோளால் பாண்டிய  
நாட்டின் பெரும்பகுதியும், அதன் தலைநகராகிய  
கபாடபுரமும் அழிந்தொழிந்தன. இச்சமயத்தில்  
தான் தமிழ் நூல்கள் பல அழிந்தொழிந்தன.  
கடல்கோளுக்குத் தப்பிப் பிழைத்த  
இம்மன்னனும், மக்கள் பலரும் இக்கால  
மதுரையை அடைந்து அந்நகரை வள நகராக்கி

அமைத்தனர். தமிழ்க் கழகத்தின் மூலம் இவன் தமிழுக்கு நல்ல தொண்டு செய்தான், தமிழ்மொழிப் பயிற்சியிலும் இம்மன்னன் சிறந்தவன். இவன் பாலைத் திணையையும், குறிஞ்சித் திணையையும் சுவையாகப் பாடுவதில் வல்லவன். நற்றிணையில் இவன் பாடிய பாடல்கள் இரண்டு உள்ளன.)

**பாண்டியன் வெள்ளியம்பலத்துத் துஞ்சிய பெருவழுதி** *pāṇḍiyan velliyambalattu-t-tunjiya peruvaḷuti*, பெ. (n.) சங்ககாலத்தில் இருந்த ஒரு பாண்டிய மன்னன்; a pāṇḍiya king, known from sangam literature.

சங்ககால மன்னருள் ஒருவன். இவன் தன் கால மன்னர்களுடன் நட்புப் பூண்டிருக்க விழைந்தவனென்று தெரிகிறது. இவனும் குராப்பள்ளி துஞ்சிய பெருந்திருமாவளவன் என்னும் சோழனும் அளவளாவி ஒருங்கிருந்த போது காரிக் கண்ணனார் என்னும் புலவர் கண்டு மகிழ்ந்து 'அயலார் கூறும் பொதுமொழி கொள்ளாமல் இன்றே போல்க நம் நட்பு' என்றும் இவ்வாறு நட்புப் பூண்டால் உலகம் நமக்குரிமையாகும் என்றும் கூறிப் பாராட்டுகின்றார்.

**பாண்டிரம்** *pāṇḍiram*, பெ. (n.) பெருங்கிளை மரம்; saraswati leaf tree. (சா.அக.)

**பாண்டில்<sup>1</sup>** *pāṇḍil*, பெ. (n.) 1. வட்டம் (திவா.); circle. "பொலம்பகம் பாண்டிற்காசு" (ஐங்குறு,310.) 2. விளக்குத் தகழி (பிங்.); bowl of a lamp. 3. கிண்ணி; small bowl or cup. "கழற் பாண்டிற் கணை பொருத துளைத்தோ லன்னே" (புறநா.97.) 4. கஞ்சதாளம்; a pair of cymbals "இடிக்குரன் முரசமிழுமென் பாண்டில்" (சிலப்.26,194.) 5. குதிரை பூட்டிய தேர் (திவா.); horse-drawn chariot "பருந்துபடப் பாண்டிலொடு பொருத பல்பிணர்த் தடக்கை" (நற்.141.) 6. இரண்டு ருளுடைய வண்டி; two wheeled cart. "வையமும் பாண்டிலும்" (சிலப்.14,168.) 7. தேர்வட்டை (சிலப்.14,168); felly of the

wheel of a chariot 8. வட்டக்கட்டில்; circular bedstead or cot "பேரள வெய்திய பெரும்பெயர்ப் பாண்டில்" (நெடுநல். 123.) 9. கண்ணாடி; glass mirror. "ஒளிரும்..... பாண்டினிரை தோல்" (பு.வெ.6,12.) 10. வட்டத்தோல்; circular piece of hide used in making a shield. "புள்ளியிரலைத் தோலானுதிர்த்துத் தீதுகளைந் தெஞ்சிய திகழ்விடு பாண்டில்" (பதிற்றுப்.74.) 11. நாடு; (வின்.) country, territory 12. குதிரைச் சேணம்; saddle "பாண்டி லாய்மயிர்க் கவரிப் பாய்மா" (பதிற்றுப்,90,35.) 13. எருது; bull "மன்னிய பாண்டில் பண்ணி" (சீவக.2054.) 14. விடையோரை. (திவா.); taurus of the zodiac. 15. விளக்கின் கால்; stand of a lamp; standard "நற்பல பாண்டில் விளக்கு" (நெடுநல்.175)

"வாண்முகப் பாண்டில் வலவனொடு தரீஇ" (சிறு.260)

"பாண்டில் ஒப்பின் பகன்றை மலரும்" (நற்.86-3)

"பொன்செய் பாண்டில் பொலங்கலம் நந்த" (ஐங்.316-1)

"தோலெறி பாண்டிலின் வாலிய மலர்" (அகம்.217-8)

"இரும்பொலம் பாண்டில் மணியொடு தெளிப்ப" (அகம்.376-9)

**பாண்டில்<sup>2</sup>** *pāṇḍil*, பெ. (n.) 1. வாகை (மலை) பார்க்க; see *vāgai. siris* 2. சாத்துக்குடி (பிங்.); batavian orange. 3. மூங்கில் (சூடா.); bamboo.

**பாண்டில் விளக்கு** *pāṇḍil-vilakku*, பெ. (n.) கால்விளக்கு; standard-lamp. "பாண்டில் விளக்குப் பருஉச்சடர்" (பதிற்றுப்.47,6.) "பாண்டில் விளக்குப் பருஉச்சடருழல்" (நெடு.175.)

**பாண்டிவடம்** *pāṇḍi-vaḍam*, பெ. (n.) கண்ணபிரான் கன்றுகள் மேய்த்த நிலப்பகுதி; a place where kṛṣṇa grazed his cattle. “பலதேவன் வென்ற பாண்டிவடத் தென்னையுய்த்திடுமின்” (திவ்.நாய்ச்.12,7.)

[பாண்டியம் + வட்டம்]

**பாண்டிவரி** *pāṇḍi-vari*, பெ. (n.) முற்காலத்துள்ள வரிவகை (S.I.IV,79); an ancient tax.

**பாண்டிவேளாளன்** *pāṇḍi-veḷāḷaṇ*, பெ. (n.) 1. மதுரை மாவட்டத்திலுள்ள வேளாளரில் ஒருவகை உட்பிரிவினர்; a sub-sect of the veḷāḷa caste in Madura district. (மது.வழக்கு 2. திருவாங்கூரில் வாழும் தென்பாண்டி நாட்டு வேளாளர்; veḷāḷas of the pāṇḍya country, settled in Travancore)

[பாண்டி + வேளாளன்]

**பாண்டிற்காசு** *pāṇḍir-kāśu*, பெ. (n.) வட்டக்காசு என்ற பொன்னணி (ஐங்குறு310.); a piece of jewelry know as vaṭṭa-k-kāśu.

[பாண்டில் + காசு]

**பாண்டிற் பொலங்கலம்** *pāṇḍir-polaṅgalam*, பெ. (n.) வட்டமாகச் செய்த பொன்னணி; (ஐங்குறு) round shaped gold ornament.

[பாண்டில் + பொலங்கலம்]

**பாண்டிரம்** *pāṇḍiram*, பெ. (n.) 1. ஆலமரம்; banyan tree. 2. வெண்மை; whiteness.

**பாண்டு<sup>1</sup>** *pāṇḍu*, பெ. (n.) 1. வெண்மை (வின்.); whiteness. paleness. 2. காமாலை (வின்.); jaundice. 3. நோய்வகை (வின்.); anaemia. 4. நீர்க்கோவை; dropsy. ascites. 5. பாரதக் கதையில் இடம் பெற்றுள்ளவனும் ‘பாண்டு’ என்னும் நோய் பற்றியமையால் அப்பெயர் பெற்றவனும் பாண்டவர் ஐவரின் தந்தையுமான ஓர் அரசன்; a king and father of pāṇḍava princes. 6. சிறுபூளை (மலை.); a common way-side weed

**பாண்டு<sup>2</sup>** *pāṇḍu*, பெ. (n.) அரத்தக் குறைவு காரணமாக வயிற்றில் வீக்கத்தை உண்டாக்கும் நோய்; chronic dropsy causing bloating of the stomach.

**பாண்டுக்கல்** *pāṇḍu-k-kal*, பெ. (n.) பட்டவன் குறி (M.M.667.) பார்க்க; see *paṭṭavaṇ-kuri* menhir

[பாண்டு + கல்]

**பாண்டுகம்** *pāṇḍugam*, பெ. (n.) பாண்டுரம் (யாழ்.அக.) பார்க்க; see *pāṇḍuram*.

[பாண்டு → பாண்டுகம்]

**பாண்டுகம்பளம்** *pāṇḍu-kambalam*, பெ. (n.) இந்திரன் இருக்கை; (buddh.) indra's throne of marble “இந்திரன் பாண்டு கம்பளந் துளக்கிய தாதலின்” (மணிமே.14, 29.) “பான்மையிற் றனாது பாண்டு கம்பளம்” (மணிமே.29-21)

[பாண்டு + கம்பளம்]

**பாண்டுச்சிலந்தி** *pāṇḍu-c-cilandi*, பெ. (n.) சிலந்திவகை(சீவரட்.353.); a spider.

[பாண்டு + சிலந்தி]

**பாண்டுநாசனி** *pāṇḍu-nāśaṇi*, பெ. (n.)  
சிறுவாலுளுவை (சா.அக.); spindle tree

**பாண்டுமைந்தர்** *pāṇḍu-maindar*, பெ. (n.)  
பாண்டவர் (திவா.); the pāṇḍavas.

[பாண்டு + மைந்தர்]

**பாண்டுயாவனம்** *pāṇḍu-y-āvaṇam*, பெ. (n.)  
ஈஞ்சு; date palm

**பாண்டிரம்** *pāṇḍuram*, பெ. (n.) 1. வெண்மை;  
whiteness. 2. நோய்வகை; Jaundice.

**பாண்டிராகம்** *pāṇḍurāgam*, பெ. (n.)  
வெண்மை (யாழ்.அக.); whiteness.

**பாண்டுருவன்** *pāṇḍuruvaṇ*, பெ. (n.)  
பெரியவருவள்ள -வன் -வள் -து. (யாழ்ப்.);  
huge person or thing.

[பாண்டு + உருவன்]

**பாண்டுரேட்சு** *pāṇḍurēṭcu*, பெ. (n.)  
வெண்கரும்பு (மூ.அ.); a kind of white sugar-  
cane.

**பாண்டுரை** *pāṇḍurai*, பெ. (n.) **பாதிரி** (மூ.அ.)  
பார்க்க; see *pātiri*. trumpet-flower tree.

[பாண்டு → பாண்டுரை]

**பாண்டுரோகம்** *pāṇḍu-rōgam*, பெ. (n.)  
நோய்வகை; a group of diseases, including  
jaundice, anaemia, dropsy.

[பாண்டு + skt. Rōgha > த. ரோகம்]

**பாண்டிலா** *pāṇḍulā*, பெ. (n.) புடல் (மலை.);  
snake gourd.

**பாண்டுவியாதி** *pāṇḍu-viyādi*, பெ. (n.)  
**பாண்டுரோகம்** (கொ.வ.) பார்க்க; see *pāṇḍu*  
*rōgam*.

[பாண்டு + skt. vyādhi > த. வியாதி]

**பாண்டுர்** *pāṇṭūr*, பெ. (n.) ஓர் இடப்பெயர்; a  
place name. “பாண்டுர்தன்னிலண்டவிருந்தும்”  
(திருவாச.கீர்த்தித்.070.)

**பாண்டை** *pāṇḍai*, பெ. (n.) தீநாற்றம் (வின்.);  
bad smell, as of rotten fish.

[பாண்டல் → பாண்டை]

**பாண்டைநாறி** *pāṇḍai-nāri*, பெ. (n.) 1. கெட்ட  
நாற்றம் வீசுகின்ற பெண் (வின்.); a woman  
with offensive smell. 2. சிடுசிடுப்பு மிக்கவள்  
(யாழ்.அக.); an angry or peevish person.

[பாண்டை + நாறி] ‘இ’ பெண்பாலீறு.

**பாண்பாட்டு** *pāṇ-pāṭṭu*, பெ. (n.) யானையை  
யெறிந்து போரிற்பட்ட வீராக்கு யாழ்வல்ல  
பாணர் சாப்பண் பாடித் தம்முரிமை  
செய்தலைக்கூறும் புறத்துறை (பு.வெ.7,11.);  
(purap.) a theme in which bards skilled in  
lute sing funeral songs in honour of the  
warriors that fell fighting in a battle-field  
after slaying the elephants of the enemy.

[பாண் + பாட்டு]

**பாண்மகள்** *pāṇ-magaḷ*, பெ. (n.)  
பாணற்குடியில் பிறந்த பெண் a singing  
woman of the pāṇar tribe. “நான் கொள்நான்  
கோலின் மீன்கொள்பாண்மகள்” (அகநா.216.)

“முள்ளெயிற்றுப் பாண்மகன் இன்கெடிறு  
சொரிந்த” (ஐங்.47-1)

“அஞ்சில் ஒதி அசைநடைப் பாண்மகன்”  
(ஐங்.49-1)

“செல்லா மோதில் பாண்மகன் காணியார்”  
(பதிற்று-60-30)

“கவ்வாங் குந்தி யஞ்சொற் பாண்மகன்” (அகம்-  
126-9)

[பாண் + மகன்]

**பாண்மகன்** *pāṇ-magan*, பெ. (n.) பாணன்;  
man of the pāṇar caste. ‘பாண்மகன் பட்டுழிப்  
படுஉம் பான்மையின் யாழினம்’ (மணிமே.18,17.)

“நைவளம் பழுதிய நயந்தெரிபாலை-கைவல்  
பாண்மகன் கடனறிந்தியக்க” (சிறுபாணா.37.)

“வலைவல் பாண்மகன் வாலெயிற்று மடமகள்”  
(ஐங்.48-1)

“யாணர் ஊரநின் பாண்மகன்” (ஐங்.49-3)

“தூதாய்த் திரிதரும் பாண்மகனே-நீ தான்”  
(ஐந்.ஐம்.22-2)

“செவ்வழியாழ்ப் பாண்மகனே! சீரார்தேர்  
கையினால்” (திமா.124-1)

[பாண் + மகன்]

**பாண்மை** *pāṇmai*, பெ. (n.) 1. பாணன்  
தன்மை (சீவக.2515.உரை.); characteristics of  
a pāṇan. 2. தாழ்ச்சி; submissiveness.

[பாண் → பாண்மை]

**பாண்யாழ்** *pāṇyaḷ* பெ (n.) பாணர் கையில்  
உள்ள யாழ்; an ancient stringed musical  
arstrumant with pānas. “பாண்யாழ் கடைய  
வாங்கிப் பாங்கர்” (நற்.186)

[பாண் + யாழ்]

**பாணகப்பாடி** *pāṇaga-p-pādi*, பெ. (n.)  
வாணகப்பாடி (கல்), பார்க்க; the country of  
the bāṇās

[வாணகம் + பாடி → பாணகப்பாடி]

**பாணச்சி** *pāṇacci*, பெ. (n.) பாணத்தி (வழக்.);  
Pāṇar caste woman.

**பாணந்தொடு-த்தல்** *pāṇan-todu-* செய்.வி.  
(v.i.) 1. அம்பெய்தல் (வின்.) to discharge  
arrows. 2. கெடுக்கவழிதேடுதல்(கொவ.); to  
seek to ruin one. 3. வசவு பொழிதல்; to pour  
out abusire language to revile.

**பாணபத்திரன்** *pāṇapattiraṇ*, பெ. (n.)  
பாண்டியனாலும் சேரனாலும் பாராட்டி  
ஆதரிக்கப் பெற்றவரும் இசைவல்ல  
பாண்மரபினருமாகிய ஒரு பெரியார்; a minstrel  
who was patronised by the pāṇḍya and  
cēra kings. “பண்டரு விபஞ்சி பாணபத்திர  
னடிமை யென்றான்” (திருவிளை. விறகு.24.)  
(சிவனடியார்களுள் ஒருவர் பாண்டிய  
மன்னர்களில் ஒருவராகிய வரகுணன்  
என்பவருடைய அவைக்களப் பாணராக  
இருந்தவர். இவர் பொருட்டுச் சிவபெருமான்  
விறகு விற்பவராக வந்து, ஏமநாதன் என்னும்  
வடதிசைப்பாணன் ஒருவனைச் சாதாரிப்  
பண்ணால்வென்றார். இது திருவிளையாடற்  
புராணத்தில் ‘விறகுவிறற் திருவிளையாடல்’  
என்று அமைந்துள்ளது.)

**பாணம்<sup>1</sup>** *pāṇam*, பெ. (n.) 1. மழைவண்ணக்  
குறிஞ்சி; a species of mindie that yields sky  
coloured flowers. மறுவ. மேகவண்ணக்  
குறிஞ்சி, 2. திப்பிலிக்கொடி; long pepper  
creeper. 3. திப்பிலி; long pepper. 4. கை;  
hand 5. வெடியுப்பு; nitre, 6. நருமதை ஆற்றில்  
ஒங்காரக் குண்டத்தில் கிடைக்கும்  
இலிங்கக்கல்; a kind of phallic stone said  
to be found in the river narmada. (சா.அக.)

**பாணம்<sup>3</sup>** *pāṇam*, பெ. (n.) 1. அம்பு (பிங்.); arrow. 2. ஆகாசவாணம்; rocket, fireworks. 3. திப்பலி (தைலவ.தைல.); long pepper. 4. செடிவகை (பிங்.); a species of conehead. 1 sh., *strobilanthes sessilis*. 5. இராமபாணம் என்னும் ஒருவகைப்பூச்சி; an insect called as *irama panam*.

**பாணம்<sup>4</sup>** *pāṇam*, பெ. (n.) உருவகம் (ரூபகம்) பத்தனுள் ஒருறுப்யுடையதும் கதையைக் கூறுவதுமான நாடகவகை (சிலப் 3, பக்.84. அடிக் குறிப்பு); a drama in one act, one of ten *rūbagam*, q.v.,

[பண் → பாண் → பாணம்]

**பாணம்<sup>5</sup>** *pāṇam*, பெ. (n.) பூம்பட்டு (கூடா) silk cloth.

[பண் → பாணம்]

**பாணம்பழை** *pāṇambalai*, பெ. (n.) மேகவண்ணக்குறிஞ்சி; a species of *mindie* that yields sky coloured flowers. (a shrub) (சா.அக.)

**பாணர்** *pāṇar*, பெ. (n.) பாடல் வல்ல ஒரு சாதியர்; an ancient class of tamil bands and ministrals.

[பண் → பாண் → பாணர்]

(தமிழ்நாட்டின் பழங்குடிகளின் ஒருபிரிவினர். “பாணன், பறையன் துடியன், கடம்பனென்றிந்நான்கல்லது குடியுமில்லை” என்று(புறநா.335.)(புறநா.335.) பழஞ் செய்யுள் கூறுகின்றது. பாணர்களில் ஆண்பாலாரைச் ‘சென்னியர், வயிரியர், செயிரியர், மதங்கர், இன்னிசைகாரர் பாணரென்ப’ என்று பிங்கல நிகண்டும், பெண்பாலரைப் பாடினி,விறலி, பாட்டி, மதங்கி, பாடல் மகடுஉ பாண்மகளாகும்’ எனத் திவாகரமும் கூறும்.

பண்ணிசைப்போர் பாணர். இவர்கள் இசைப்பாணரும், யாழ்ப் பாணரும், மண்டைப் பாணரும் என மூவகையினர் எனத் தொல்காப்பியப் பொருளதிகார உரையில் நச்சினார்க்கினியர் கூறுகின்றனர். (தொல்.பொருள்.91.)

தமிழ் நாட்டில் உள்ள தமிழ் அல்லது திராவிடக் குலங்களுள் பாணர் குலமும் ஒன்று. இது மிகப் பழைமையான தென்பது தொல்காப்பியத்தாலறியப்படும்.

பாணர் பாணைத் தொழிலாகக் கொண்டவர். பாண் என்பது பாட்டு,பண், பாண், பாடு. பா என்பவை ஓரினச் சொற்கள். சீவகசிந்தாமணியில் பாணியாழ் (1500), பாண்வலை(2040) பாணுவண்டு(2447) என்னும் தொடர் மொழிகளில் பாண் என்னும் சொல் பாட்டு என்னும் பொருளில் வந்துள்ளது. சிலப்பதிகாரத்தும் (ப.349) பாண்-பாட்டு என்று அடியார்க்குநல்லார் கூறியுள்ளார்.

“பாணருளும் இசைப்பாணரும் யாழ்ப்பாணரும் மண்டைப் பாணருமென்ப பலராம்” என்று (தொல்.புறம்.36,உரை) நச்சினார்க்கினியர் கூறுவர். இசைக்கருவிகள்: தோற்கருவி, துளைக்கருவி, நரப்புக்கருவி, கஞ்சக்கருவி, மிடற்றுக் கருவி என ஐவகையாகக் கூறப்படும். இவற்றுள், மிடறு(தொண்டை) என்பது இயல்பான வாய்ப்பாட்டாதலின் இதனை நீக்கி ஏனைய நான்கையுமே கருவியெனக் கூறுவர் சிலர். இந்நான்கனுள் கஞ்சம் (வெண்கலம்) தாளக்கருவி. இது முதலிற் கருவிபற்றி வெண்கலத்தாற் செய்யப்பட்டதையும், பின்பு இனவிலக்கணத்தாற் பிறவற்றினால் செய்யப்பட்டவற்றையும் குறிக்கும். தாளக் கருவியும் தனித்து இன்பம் தாராமையானம் அது முக்கியமானதன்று. மேற்கூறிய பிரிவாருள் இசைப்பாணர் வாய்ப்பாடகரும், யாழ்ப்பாணர் நரப்புக்கருவியினரும், மண்டைப்பாணர் தோற்கருவியினருமாவர். துளைக்கருவி இயக்கும் குழற்பாணர் மண்டைப் பாணருள் அடங்குவர். மண்டை-பறை. குழலொடுகூடிப் பறையடிப்பதே பெருவழக்கு. இனி, நச்சினார்க்கினியர் பாணரை மூவகையர்

என்னாது பலர் என்றதால், அதனுட் குழற்பாணரை அடக்கினும் அமையும் சிலப்பதிகாரத்தில்,

“குழலினும் யாழினுங் குரல்முத லேழும் வழுவின் நிசைத்து வழித்திறங் காட்டும் அரும்பெறன் மரபிற் பெரும்பா ணிருக்கையும்”

என்று இளங்கோவடிகளும்,

‘பெரும் பாண்-குழலர் முதலோர்’ (ப.139) என அரும்பதவுரைகாரரும் கூறியிருப்பதால் குழற்பாணர் பிரித்துக் கூறப்பட்டவர்.

ஆகவே, இசைத்தொழில் முழுமையுங் கொண்டு இக்காலத்து மேளக் காரர்போல இருந்தவர் பாணர் என்பது பெறப்படும். “பாண்சேரிப் பற்கிளக்குமாறு” என்னும் பண்டைப் பழமொழியும் இதனை வற்புறுத்தும். திருவிளையாடற் புராணத்திற் பாண்டியன் இசைப்புலவராகக் கூறப்படும் பாணபத்திரரும், திருஞானசம்பந்தர் தேவாரப் பதிகங்கட்கு யாழ் வாசித்த திருநீலகண்ட யாழ்ப்பாணரும், பன்னீராழ்வாருள் ஒருவரும் யாழறிஞருமான திருப்பாணாழ்வாரும் பாணர் குலத்தவரே. பாணருள், ஆடவன் பாணன் என்றும், பெண்டு பாடினி, பாணிச்சி, பாட்டி, விறலி என்றுங் கூறப்படுவர்.

வேளாளர் குலம் வேளாண் என்றும், சமணர் நெறி சமண என்றும் கூறப்படுதல் போல, பாணர் குலமும் பாண் என்று கூறப்படுவதுண்டு. புறப்பொருள் வெண்பா மாலையில்,

“கிளை பாய்ந்து பண்ணிய கேள்வியாழ்ப் பாணும்” (கு.144)

“அங்கட் கிணையள் துடியன் விறலிபாண்” (கு.16)

“பாண்பாட்டு” (கு.137)

“பாண்கட னிறுக்கும்” (புறம்.203)

என வந்திருத்தல் காண்க.

பாணருக்குக் சென்னியர், வயிரியர், செயிரியர், மதங்கர், இசைகாரர், பண்ணவர்,

பண்டவர்(பண்டர்), ஓவர், அம்பணவர் முதலிய பிற பெயர்களுமுண்டு. இவற்றுள் பண்டர், ஓவர் என்பன பாணருட் கீழ்மக்களைக் குறிக்குமென்று பிங்கல நிகண்டு கூறும். மதங்கன், அம்பணவன் என்னும் ஆண்பாற் பெயர்கட்கு மதங்கி, அம்பணத்தி என்பன முறையே பெண்பாற் பெயர்களாகும். அம்பணம்=யாழ், அம்பணவன் = யாழ் வாசிப்போன்.

“அரும் பெறன் மரபிற் பெரும் பாணிருக்கையும்” என்று சிலப்பதிகாரத்தும் “பெரும்பாணிருக்கையும்” என்று மதுரைக் காஞ்சியிலும் (942) “அருட் பெரும் பாணணாரை” என்று திருநீலகண்ட யாழ்ப்பாணர் புராணத்தும்(3) சிறுபாணாற்றுப்படை, பெரும்பாணாற்றுப்படை எனப் பத்துப் பாட்டினும் வந்திருப்பது கொண்டு, சிறுபாணர், பெரும்பாணர் எனப்பாணர் இருபெரும் பிரிவினரோ என்று ஐயறவும் இடமுண்டு.

பத்துப்பாட்டு முகவுரையில், “மேலைப் பாட்டும் (சிறுபாணாற்றுப் படையும்) இதுவும் (பெரும்பாணாற்றுப்படையும்) பாணராற்றுப் படையாயிருப்பினும், அடிவரையறையிற் சிறிதும் பெரிதுமாயிருத்தல் பற்றி அது சிறுபாணாற்றுப் படையெனவும் இது பெரும்பாணாற்றுப் படையெனவும் பெயர் பெற்றன” என டாக்டர் உ.வே. சாமிநாதையர் அவர்கள், எழுதியிருப்பது தெளிவானதேயாயினும், பெரும்பாண், பெரும்பாணர் என்று நூல்களில் வழங்குவதானும், சிறுபாணாற்றுப்படையில்,

“பொன்வார்ந் தன்ன புரியடங்கு நரம்பின் இன்குரற் சீறியாழ் இடவயின் தழீஇ”

எனச் சுருக்கமாகவும் சீறியாழ். (சிறு + யாழ்) என்னும் பெயருடனும், பெரும் பாணாற்றுப் படையில் பச்சை, துளை, போர்வை, வாய், கவைக்கடை, திவவு, மருப்பு, நரம்பு முதலிய உறுப்புகளையுடையதாக விரிவாகப் பதினாறடிகளினும் யாழ் கூறப்படுதலானும், சிறுபாண் பெரும்பாண் என்பவை கருவிபற்றிய குலப்பிரிவோ என்னும் ஐயம் முற்றும் அகன்றபாடல்லை. சென்னைப் பல்கலைக்கழக அகராதியினும் பெரும்பாணர் பாணருள் ஒரு பிரிவினர் எனக் குறிக்கப்பட்டுள்ளது.

பாணர் வாய்ப்பாட்டும் கருவியுமாகிய இருவகை இசையினும் வல்லவராயிருந்தனர். சிலப்பதிகாரத்திலுள்ள 'பாடற் பாணர்' (அந்தி.186), 'குரல்வாய்ப் பாணர்' (200) என்னுந் தொடர்கள் வாய்ப் பாடகரைக் குறிக்கும்.

கருவிகளில் தோற்கருவிகளெல்லாம் பறை என்னும் பொதுப் பெயராற் குறிக்கப்படும் தொல்காப்பியத்தில்.

“தெய்வம் உணாவே மாமரம் புட் பறை”  
(தொல்.)

என்னும் கருப்பொருட் சூத்திரத்துள்ளும்,

“அனிச்சப்பூக் கால்களையாள் செய்தாள்  
நுய்யிற்கு நல்ல படாஅ பறை” (குறள்.115)

என்னும் திருக்குறளினும் பறை என்பது தோற்கருவிப் பொதுப் பெயராயுள்ளமை காண்க.

‘மணப்பறை’, ‘பிணப்பறை’, ‘பறைசாற்றினான்’ முதலிய வழக்குகளில் பறை என்பது பல்வேறு தோற்கருவிகளைக் குறித்தது. பறைகளை அடிப்பவர் பறையர் எனப்பட்டனர். இப்பெயர் இக்காலத்துப் பிணப்பறை யறைபவரை மட்டுங் குறிக்கின்றது. பண்டைக் காலத்தில் மண்டை என்னும் பெயர் பறைக்கு வழங்கிவந்த மறுபெயராகும். பறைகளடிக்கும் பாணர் மண்டைப்பாணர் எனப்பட்டனர். மண்டையோடு போன்று மண். மரம், பித்தளை முதலியவற்றாற் செய்து தோற்கட்டிய பறைகளை மண்டையென்றது ஒருவகை உவமையாகு பெயர். மண்டையென்பது இக்காலத்தில் மொந்தையென்று திரிந்து அவ்வடிவாயுள்ள மட்கலயத்தைக் குறிக்கின்றது. தவலை என்பதன் மறுவடிவாகிய தபேலா என்னும் இந்துத்தானிச் சொல் ஒரு நீர்ப்பாத்திரத்தையும் ஒரு பறையையும் குறித்தல் காண்க. கோவில் மேளத்தைக் குறிக்கும் தகல்(தவுல்) என்னும் பெயரும் இதன் திரிப்புபோலும்.

பல்வகைப் பறைகளையும் அடித்துக்கொண்டு ஒரே குலமாயிருந்த மண்டைப்பாணர் பிற்காலத்துத் தொழில், கருவி, ஒழுக்கம் முதலியவற்றின் வேறுபாட்டால் பல்வேறு பிரிவாய் பிரிந்து போயினர்.

“துடியன் பாணன் பறையன் கடம்பன்என்  
றிந்நான் கல்லது குடியுமில்லை”  
(புறம்.335)

என, மாங்குடிகிழார் தொழிற் குடிமக்களை நால்வகைப்படுத்துக் கூறியுள்ளனர். துடி உடுக்கு.

பாட்டிற்குக் கூத்து துணைத்தொழிலாதலின், பாணர் கூத்தும் ஆடிவந்தனர். வயிரியர், செயிரியர், மதங்கர் என்னும் பெயர்களும், விறலி என்னும் பெண்பாற்பெயரும் கூத்துப் பற்றியனவே. கூத்தரைக் குறிக்கும் கண்ணுளர், கண்ணுளாளர் என்னும் பெயர்களும் பாணர்க்குரியன. கண்ணுள் என்பது கண்ணை உள்ளே வைத்தாற்போல் நுணுகி நோக்கும் நுண்வினைக்கூத்து. சிலப்பதிகாரத்தில்(ப.169) “கண்ணுளாளர்—மதங்கர், ஆவார் பெரும்பாணர்” என்று அடியார்க்குநல்லார் கூறியிருப்பதை நோக்குக. விறலி என்பவள் விறல்பட ஆடுபவள். விறலாவது மனத்தின் இயல்பு புறத்தே தோன்றச் செய்யும் திறம். இது வடமொழியிற் சத்துவம் எனப்படும். கணவன் பாணனும் மனைவி விறலியுமாயிருந்து இருவரும் இசைந்து அரசரிடம் சென்று பாடியாடுவது பெருவழக்கு.

பாணர்க்குச் சிறுபான்மை தையல் தொழிலுமுண்டு. சிலப்பதிகாரத்தில் (இந்திர விழா.32) ‘துன்னகாரர்’ என்னும் பெயர்க்குப் பாணர் என்று பொருள் கூறியுள்ளார் அரும்பதவுரைகாரர். துன்னம்—தையல்.

“பாணர்க்குச் சொல்லுவதும்.....தை.....”

என்று காளமேகரும் பாடியுள்ளார்.

பாணர்க்குரியது பெரும்பாலும் இசைத் தொழிலாதலின், பல்வகைப் பறைக்கும் (அல்லது மேளங்கட்கும்) தோற்கட்டுதல் அவர் வினையே என்பது சொல்லாமே விளங்கும்.

இசைத்தொழில் பாணரெல்லார்க்கும் எக்காலத்தும் இசையாமையின், அவருள் ஒரு சாரார் மீன்பிடிப்பதைத் தொழிலாகக் கொண்டனர்.



“பச்சுன் பெய்த சுவல்பிணி பைந்தோல்  
கோள்வல் பாண்மகன் தலைவலித்  
தியாத்தநெடுங்கழைத் தூண்டில் நடுங்க  
நாண்கொள் இக் கொடுவாய் இரும்பின் மடிதலை புலம்பப்  
பொதியிரை கதுவிய போழ்வாய் வாளை”  
(283-7)

என்று பெரும்பாணாற்றுப்படையிலும்.

“மீன்சீவும் பாண்சேரி”

என்று மதுரைக்காஞ்சியிலும் கூறியிருத்தல்  
காண்க.

பாணரென்பார் குலமுறைப்படி (இன்று  
ஆதிதிராவிடர் என்று அழைக்கப்படுவாருள்  
ஒரு சாராராகிய) பறையரேயாவர். இஃது மேற்  
சினந்திருக்கும்போது அது தணிக்கவந்த  
யாழ்ப்பாணனை நோக்கிப் “புலை ஆத்தின்னி  
போந்ததுவே” (திருக்கோ.386) என்று  
வெகுண்டுரைப்பதில் பாணர் ஆவின் (பசுவின்)  
இறைச்சியை உண்பதாகக் குறித்திருத்தலாலும்,  
அதற்குப் பாணன் புலந்துரைப்பதில் (387.)

“வில்லாண் டிலங்கு புருவம் நெறியச்செவ்  
வாய்துடிப்பக் கல்லாண் டெடேல்கருங் கண்சிவப்  
பாற்று கருப்பதன்று பல்லாண் டடியேன் அடிவலங்  
கொள்வன் பணிமொழியே”

என்று தன்னை மிகவும் தாழ்த்திருப்பதாலும்  
அறியப்படும்.

காலஞ்சென்ற எம். சீனிவாச ஐயங்கார்  
அவர்களும் தமது ஆராய்ச்சி நூலில் பாணர்  
பறையருள் ஒரு பிரிவினர் என்று  
குறிப்பிட்டுள்ளனர்.

பாணர் இங்ஙனம் தாழ்ந்த  
வகுப்பினராயிருந்தும், முத்தமிழுள் இசை,  
நாடகம் என்னும் இரண்டையும் வளர்ப்பவர்  
அவராதலாலும், இசையில் (சங்கீதத்தில்) தமிழ்  
முடிக்கும் தமிழரசர்க்கும் இருந்த  
பேரார்வத்தினாலும், ஆரிய வொழுக்கம் ஆழ  
வேருன்றாத பண்டைக்காலத்தில் குலப்  
பிரிவினைப் பிற்காலத்திற் போல் அவ்வளவு  
முறுகாமையானும் அவர்க்குச் சென்ற  
விடமெல்லாம் சிறப்பும் அரசர்

அவைக்களங்களிலும் அரசியர் அந்தப்  
புரங்களிலும் தடையில்லா நுழைவும் இருந்தன.  
அறிவாற் சிறப்பேயன்றிப் பிறப்பாற் சிறப்பு  
அக்காலத்தில் இருந்திலது.

அரசரைப் “பாணர் ஒக்கல்” என்று  
திருக்கோவை (400)கூறும்; ஒக்கல் = இனம்.

“சூல்வாய்ப் பாணரொடு திரிதருவின் கோவலன்  
போல”,

“பாடும் பாணரிற் பாங்குறச் சேர்ந்து”

என்று, பெருஞ்செல்வனும் பெருங்குடி  
வணிகனுமான கோவலன் பாணரொடு  
கூடித்திரிந்தமை சிலப்பதிகாரங் கூறும்.

உறையூர் முதுகண்ணன் சாத்தனார்  
சோழன் நலங்கிள்ளியைப் பாடிய ஸூப்பாட்டில்.  
“பாண்கற்றம் சூழ்வதாக நினது நாட்காலத்து  
மகிழ்ந்திருக்கும் ஒலக்கம்” (Durbar) (29. உரை)  
என்று கூறியுள்ளார்.

பாணர் அரசரிடம் சென்று பாடி யாழ்  
வாசித்து அவர்க்கு இன்ப மூட்டுவதும், அவர்  
து அரசியர்க்குள்ள ஊடலை(கோபத்தை)த்  
தணிப்பதும், அரசருடன் போர்க்களத்திற்குச்  
சென்று வெற்றி நோந்தவிடத்து வெற்றிக்  
கூத்தாடுவதும் இறந்துபட்ட அரசர்க்கும்  
வீரர்க்கும் இரங்கிப் பாடுவதும், அவரை  
நினைவுகூர்தற்கும் வழிபடுதற்கும் நாட்டிய  
நடுகற்களை வணங்கிச் செல்வதும் வழக்கம்.

அரசரும் விடிந்தெழுந்தபின் பாணரை  
வருவித்து, அவர்க்குச் சிறந்த பரிசிலளிப்பதும்,  
அவரை இனத்தாருடன் உண்பிப்பதும்,  
போர்க்களத்து வருவாய்களைப் போர் செய்து  
வெற்றிபெற்ற பின்பும், பகைவர் செல்வங்களை  
(வெற்றியுறுதிபற்றி)ப் போர் செய்யப் போகு  
முன்பும் அவற்றிற்கு உரிமையாக்குவதும்  
வழக்கம்.

“வரையா வாயிற் செறாஅ திருந்து  
பாணர் வருக பாட்டியர் வருக  
.....வயிரியர் வருகென  
இருங்கிளை புரக்கும் இரவலர்க் கெல்லாம்  
கொடிஞ்சி நெடுந்தேர் களிற்றொடும் வீசி”  
(அ.748-52)

என்றுமதுரைக்காஞ்சியில், தலையாலங்கானத்துச் செருவென்ற நெடுஞ்செழியன் விடியற்காலத்துப் பாணரை வருவித்துப் பரிசளித்தமை கூறப்பட்டது.

“பொறிமயிர் வாரணம் பொழுதறிந் தியம்பப்  
பொய்கைப் பூழுகை மலர்ப் பாணர்  
கைவல் சீறியாழ் கடனறிந் தியக்க  
இரவுப் புறம்பெற்ற ஏம வைகறை

.....  
வரிசையின் இறுத்த வாய்மொழி வஞ்சன்”  
(புறம்.398)

என்று புறப்பாட்டில் சேரமான் வஞ்சன் அரண்மனையில் வைகறை (விடியல்) தோறும் பாணர் யாழ்வாசித்தல் கூறப்பட்டது. வாரணம் = கோழி.

“பாணன் கூத்தன் விறலி.....

.....  
தொன்னெறி மயிற் கற்பிற் குரியர்”

என்று தொல்காப்பியத்தில் பாணர் அரசியரிடம் அவர்க்கு அவர்தம் கணவர் மீதுள்ள ஊடலை புலவியைப் போக்குதல் கூறப்பட்டது. ஊடல் முதிர்ந்தது புலவி.

புறப்பொருள் வெண்பாமாலையில், 144ஆம் சூத்திரத்தில். பாணர் போர்க்களத்தில் வீரருடன் தேரின் பின் நின்று ஆடுவதும், 207ஆம் சூத்திரத்தில் அவர் போர்க்களத்திற் பெற்ற பரிசிலைப் புகழ்ந்து கூறுவதும், 137ஆம் சூத்திரத்தில் அவர் போரில் இறந்த வீரார்க்கு இரங்கி விளரிப்பண் பாடுவதும், 252ஆம் சூத்திரத்தில், அவர் இறந்த வீரார்க்கு எடுத்த நடுகல்லைத் தொழுவதும் கூறப்பட்டன.

அரசர் பாணர்க்குப் புலவுச்சோறு, இனிய மது, பொன்னரி மாலை, வெள்ளிநாராற் றொடுத்த பொற்றாமரைப்பூ. களிறு, குதிரை பூட்டிய தேர் முதலியவற்றை நிரம்பக் கொடுத்தாகப் புறநானூற்றில் பல பாடல்களுள். இவற்றுள், பொன்னரி மாலையை விறலி என்னும் பாணிச்சிக்கும் பொற்றாமரைப் பூவைப் பாணனுக்கும் சூட்டுவது வழக்கம்.

“முட்டில் பாணரும் ஆடியன் மகளிரும்  
எட்டொடு புணர்ந்த ஆயிரம் பொன்பெறுப”  
(சிலப்ப.121)

என்பதால், மாதவி பெற்றதுபோலப் பாணரும் தம் திறமைக்கு 1008 கழஞ்சு பொன் பெறும் வழக்கமிருந்ததாகத் தெரிகின்றது.

11ஆம் புறப்பாட்டில், பாடினிக்குச் சிறந்த பொன்னணி கலத்தையும் பாணனுக்கு வெள்ளிநாராற் றொடுத்த பொற்றாமரைப் பூவையும் சேரமான் பாலைபாடிய பெருங்கடுங்கோ அளித்தாகக் கூறப்பட்டுள்ளது.

126 ஆம் புறப்பாட்டில், மலையமான் திருமுடிக்காரி பகைவருடைய யானையினது (நெற்றிப்) பட்டத்திற் பொன்னைக் கொண்டு செய்த வாடாத பொற்றாமரைப் பூவைப் பாணரது தலைபொலியச் சூட்டியதும், 203ஆம் புறப்பாட்டில், சேரமான் பாமுளூரெறிந்த நெய்தலங்கானல் இளங்சேட்சென்னி பாணர்க்குப் பகைவர் அரண்களைப் போர்செய்து அழிக்கு முன்பே கொடுத்ததும் கூறப்பட்டன.

பாணர் இங்ஙனம் பல அரசரிடம் சிறப்புப் பெற்றனரேனும், பொதுவாக வறுமையால் வருந்தினரென்றும், வள்ளல்களைத் தேடி மலையங் காடும் அலைந்து திரிந்தனரென்றும் கி.மு. 1000 ஆண்டிற்குக் குறையாத தொல்காப்பியமே கூறுகின்றது.

“கூத்தரும் பாணரும் பொருநரும்  
விறலியும் ஆற்றிடைக் காட்சி உறழ்த்  
தோன்றிப்பெற்ற பெருவளம் பெறா அர்க்  
கறிவுறீஇச்சென்று பயன்எதிரச்  
சொன்ன பக்கமும்”  
(புறத்.36)

என்னும் தொல்காப்பியச் சூத்திரத்தில் பாணர் வறுமையும், அவருள் ஒருவர் தாம் பரிசுபெற்ற வள்ளலிடம் அது பெறாத பிறரை ஏவி ஆற்றுப் படுப்பதும் கூறப்பட்டன. சங்க நூல்களிலும் தனிப்பாடல்களிலும் பாணராற்றுப்படைக்கு உதாரணங்கள் நிரம்பவுள்.

இங்ஙனம் பண்டைக்காலத்தே பாணர்க்கு வறுமை தோன்றியதற்கும், அது பின்பு முற்றிப் பிணப்பறை தவிரப் பிறவழிகளிற் பாண்டொழில் நடத்தவிடாது கெடுத்தமைக்கும் காரணம் ஆரியவர்ணாசிரமத்தால் பாணர்

தாழ்த்தப்பட்டதும் ஆரியர் தமிழ் இசையைப் பயின்றதுமே.

பாணர் தீண்டாதார் அல்லது தாழ்ந்தோராகவே அரசரிடத்தும் பெருமக்களிடத்தும் அண்டமுடியாது போயிற்று. இவ்விழிவு திருநீலகண்ட யாழ்ப்பாணர், திருப்பாணாழ்வார் போன்ற அடியார்களைக்கூட அடுத்தமை அவர்கள் சரித்திரங்களிற் காணலாம். பாணர் வாய்ப்பாட்டையும் யாழையும் ஊக்குவாரின்றிக் கைவிட்டனர். அதனால் இசைத்தமிழ் அழிந்தபின் எஞ்சியுள்ள ஒருசில இசைத்தமிழ்ச் சூத்திரங்கட்கும் குறியீடுகட்கும் உண்மைப் பொருள் காண்டல் அரிதாய்விட்டது. இப்போது பாணரெனப் படுவார். மாடு தின்னாமையும் பிணப்பறை யடியாமையும்பற்றிப் பறையரினும் சற்று உயர்வாயிருப்பினும், தம் பண்டைத் தொழிலையும் பெருமையும் இழந்தவராயே உள்ளனர்.

பண்டைக் காலத்தில் பட்டத்தியானைமேல் ஏறி அரசருடைய விளம்பரங்களைப் பறையறைந்து நகரத்தார்க்கு அறிவித்த வள்ளுவரும் பாணர் அல்லது பறையரே. சாதாணப் பறையர் பொதுமக்கட்கும், வள்ளுவர் அரசர்க்கும் பறையறைகிறவராயிருந்தனர். இதுவே வள்ளுவரின் ஏற்றத்திற்குக் காரணம்.

இன்றும் தென்னாட்டிற் சில சிற்றூர்களில் பறையர் கோயில் மேளம் என்னும் மணப்பறை பயில்வதையும் அதை மேல்வகுப்பாரில்லங்களில் இருவகை வினைகட்கும் வாசிப்பதையும் காணலாம். இசைத்தொழில் நடத்த முடியாத பாணரெல்லாம் கூடைமுடைதல், மீன்பிடித்தல் முதலிய பிற தொழில்களை மேற்கொண்டுள்ளனர்.

ஆரியர்(பிராமணர்) முதன் முதலாய் வாய்ப்பாட்டும் நரப்புக் கருவியும் பயின்று இதுபோது தோற்கருவியும் பயில்கின்றனர். ஆயினும் 'நாகசுரம்' என்னும் துளைக்கருவியையும், 'தவல்' போன்ற தோற்கருவிகளையும் பயில்வதில்லை. அவை தாழ்ந்தவை என்று எண்ணப்படுதலான். 11ஆம் நூற்றாண்டு வரை பாணரே தமிழ்நாட்டில்

இசைத்தலைமை வகித்தமை, நம்பியாண்டார் நம்பியாலும் முதலாம் இராசராச சோழனாலும் தில்லையம்பலத்திற் கண்டெடுக்கப்பட்ட தேவாரத் திருப்பதிகங்கட்கு இசை வகுக்குமாறு, திருநீலகண்ட யாழ்ப்பாணர் மரபினளான ஒரு பெண் நியமிக்கப்பட்டமையாலும் விளங்கும்.

ஆரியப் பிராமணர் இசை பயிலக் கூடாதென்று ஆதியில் ஓர் விலக்கு இருந்தது. மனுதர்ம சாத்திரம் 4ஆம் அத்தியாயம் 15ஆம் விதியில் பிராமணர் "பாட்டுப் பாடுவது, கூத்தாடுவது.....இப்படிக்கொத்த சாத்திர விருத்தமான கர்மத்தினால் பொருளைத் தேடிக்கொள்ளக் கூடாது" என்று கூறப்பட்டுள்ளது.

வேதத்தை ஒதாது வரிப்பாட்டைப் பாடி வேத ஒழுக்கத்தினின்றும் தவறியதால் சில பார்ப்பனர் விலக்கப்பட்டு ஓர் ஊருக்கு வெளியே போய்க் குடியிருந்தனர் என்னும் செய்தி, சிலப்பதிகாரத்தில்,

"வரிநவில் கொள்கை மறைநூல் வழக்கத்துப் புரிநூன் மாப்பர் உறைபதி" (முத்துசேரி 38-9)

என்னும் அடிகளிற் குறிக்கப்படுகின்றது.

ஆரியர் இந்தியாவிற்கு வருமுன்னமே தமிழர்க்கு இசைத்தமிழ் இருந்தது. மொழிப் பகுதியாக்கினது தமிழிலன்றி வேறு எம்மொழியினுமில்லை. ஆரிய வேதங்களில் ஒன்றான சாமவேதம் இசையோடு கூடியதேனும், அவ்விசை பிறநாடுகளிற் போல் மந்திரத்திற்கரிய அளவு சாமானியமான தேயன்றித் தமிழிசைபோல விரிவாய் ஆலாபித்துப் பாடப்படுவதன்று. தென்னாட்டுத் தமிழிசையைப் பின்பற்றியே சமற்கிருதத்தில் இசைநூல்கள் பிற்காலத் தெழுதப்பட்டன. கி.பி. 5ஆம் நூற்றாண்டிலேயே முதன்முதலாய் வடமொழியில் இசைநூலெழுந்த தென்று தஞ்சை ஆபிரகாம் பண்டிதர் தமது கருணாமிர்த சாகரத்திற் கூறியுள்ளார். ஆகவே ஆரிய வேதத்தினின்றும் இந்திய இசை எழுந்ததென்பது அறியாதார் கூற்றே. வேதவொழுக்கத்திற்கு மாறான மேனாட்டு அறுவைமுறை மருத்துவத்தை எங்ஙனம்

ஆரியர் பிற்காலத்துப் புதிதாய்க் கற்றுத் தேர்ந்தனரோ, அங்ஙனமே தமிழர் இசையையும் முற்காலத்துப் புதிதாய்க் கற்றுத் தேர்ந்தனர். வடநூல்களிற் கூறப்படாத பல தோற்கருவிகள் தமிழ்நாட்டிலிருந்தன. பல உயிர்களின் தோலையும் சவ்வையும் ஊறவைத்துக் கிழித்துப் பல்வகைப் பறைகட்குக் கட்டுவது பாணர்க்கே ஏற்கும்; இசைவல்ல ஓர் வகுப்பார் இசைக்கருவிகள் செய்பவராய் மிருத்தல் வேண்டும். இசைநூற்கு இன்றியமையாத குறியீடுகளெல்லாம் இன்றும் தமிழிலுள்ளன.

இனி இக்காலப் பாணரைப்பற்றி தர்ஸ்டன் (Thurston) என்பார் தமது 'தென்னாட்டுக் குலமரபுகள்' (Castes and Tribes of Southern India) என்னும் நூலில் தொகுத்திருப்பதைச் சுருக்கிக் கூறுவாம்:

தமிழ்ப் பாணர் மேஸ்திரியெனவும் படுவர். இவர் திருநெல்வேலி, மதுரைக் கோட்டங்களில் தையற்காரராயுள்ளனர். இவர் வேளாளரையும் பாப்பாரையும் புரோகிதராகக் கொள்வர். இவர் வீட்டில் அம்பட்டரும் வண்ணாரும் உண்ணார். ஆயினும், கோயில் நுழையும் உரிமை இவர்க்குண்டு.

மலையாளப் பாணர் மந்திரவாதிகளும் பேயாடிகளும் யிருக்கின்றனர். இவர் மந்திர வினைகள் பல்வேறு வகைப்பட்டவை. இவருள் ஆடவர் தாழங்குடை முடைவர்; பெண்டிர் மருத்துவம் பாப்பார். சிலவிடத்து மலையன் என்னும் பட்டம் இவர்க்குண்டு. அறப்புக்காலத்தில் பாணர் சிறுவர் சிறுமியர் வீடுதோறும் சென்று குடையுடன் ஆடி இரப்பார். பயிர்ச்சை மீது அதிகாரமுள்ள பேய்கள் இவர் வயப்பட்டன என்று கருதப்படுகிறது. சில சடங்குகளில் பாணர் துடியியக்குவர். பறைக்குத் தோல் கட்டுவதும் இவர் தொழிலாம்.

பாணனான குருப்பு என்னும் மேல்வகுப் பம்பட்டன். தீயருக்கும், இறந்தோர் ஆவியை அவர் இறந்த அறையினின்றும் ஒரு சடங்கால் வெளிப்படுத்துவான். இவன் செறுமாற்கு மேற்பட்ட தீண்டாதான்; தாழங்குடைக்கு மூங்கில் வேலை மட்டும் செய்வான். தாழை வேய்வது இவன் மனைவி; தன்

மனைவியில்லாவிட்டால் அயல்வீட்டுப் பெண்டிரிடம் தாழை வேயக் கொடுப்பான்.

தீயர் பிணஞ் சுடும்போது பாணர் 5நாள் இரவு பறையறைந்து தீயாவிகளை விரட்டுவர்.

பாணர்க்கு மக்கள் தாயமே. பெண்டிர் பல சகோதரரை மணப்பதுண்டு. தென் மலபாரில், பாணர்க்குள் திருரெங்கன், கொடகெட்டி (குடைகட்டி), மீன்பிடி, புள்ளுவன் என நூற் பிரிவுண்டு. இவருள் புள்ளுவன் ஏனையரிலும் தாழ்ந்தவன், பாணர் கலப்பு மணமுள்ள பல இல்லங்கள் அல்லது கிரியங்களாகக் பிரிக்கப்பட்டிருக்கின்றனர். காளி, பரகுட்டி, கரிங்கட்டி, குளிகன், குட்டிச்சாத்தான் என்பன இவர் தெய்வங்கள். இவர் உச்சவேலி என்னும் வகுப்புப் பேய்களை ஓட்டுவர்.

ஒரு பாணன் தன் ஆடையில் ஓர் இழையெடுத்துத் தன் மைத்துனனிடம் கொடுத்து உன் பரிசம் முடிந்தது என்று கூறினால் தன் மனைவியை முற்றும் தள்ளியதாகும்.

மலையாளப் பாணருள், அஞ்சுற்றான், முத்தூற்றான் என இரு உட்பிரிவுகளுண்டு. திருவாங்கூர்ப் பாணர்க்குப் பணிக்கப்பட்டமுண்டு. இவர் தமிழ்ப் பாணரினுந் தாழ்ந்தவர். இவர் மேற்குலத்தார்க்கு 36 அடித் தூரம் விலகுவார்; மன்னாரையும் வேடரையும் 8 அடித் தூரத்தும் புலையரையும் பறையரையும் 32 அடித் தூரத்தும் தம்மின்றும் விலக்குவர். இவர் மயிர்வினையும் சலவையும் தாமே செய்து கொள்வார்; கம்மாளரிடத் துண்பார்; இளமை மணஞ் செய்வார்; இறந்தோரைப் புதைப்பார். இவர்க்குச் சாவுத்தீட்டு 16 நாள்; இயல்பாய் இறந்தவர்க்கு ஆவணி மாதத்திலும் ஊனுங்களும் படைப்பார்; இது வெள்ளங்குளியெனப்படும். இறந்தவரை நினைவு கூரப் பந்தல், மடம் முதலியன அமைப்பதுண்டு.

ஈழவர் தமது கொண்டாட்டங்களில், பாணர்க்கு ஈரரள் உண்டியளித்துத் தம் முன்னோர்க்கு அவர் முன்னோர் செய்த ஓர் நன்றியை நினைவு கூர்வர்.

பாலக்காட்டில் பாணர் தலைவனுக்குச் சுப்ரதன் என்று பெயர். அவன் இறந்தால் அரசனுக்கு அறிவிக்கப்படும். அரசன் வாள், கேடகம், ஈட்டி, துப்பாக்கி, வெடிமருந்து, வெள்ளிக் காப்பு, அட்டிகை என்னுமிவற்றை அவன் மகனுக்காவது இழவு கொண்டாடுவருக்காவது அனுப்ப, அணிந்துகொள்வர். பிணத்தை எடுக்கும்போது ஒன்றும், கிடத்தும்போது ஒன்றும், எரித்தபின் ஒன்றுமாக 3வெடி சுடுவர். மறுநாள் மகன் தன் கையாற் செய்த ஓர் தாழங்குடையை அரசனுக்களிப்பன்; அரசன் அவனுக்குச் சுப்ரதன் என்னும் பட்டமளிப்பன்.

சங்கிலிக்கருப்பன், பேச்சி, ஊதா கருப்பன், காளி, சோதல கருப்பன், சோதல பத்ரகாளி, யட்சி, கந்தர்வன், அனுமான் என்று ஆவிகளைப் பாணர் வயப்படுத்துவர்.

பாணர் மதம் பேய் வணக்கம். மூக்கன், சாத்தன், கப்பிரி, மலங்கொறத்தி (குறத்தி) என்னுந் தெய்வங்களையும் இவர் வணங்குவர். இத்தெய்வங்களுக்கு மரத்தடியில் கல் நட்டு. முழுக்காட்டி, ஆடு கோழியறுத்துக் காய்கறி சோறு படைப்பர். இறந்தோரையும் வணங்குவர். அமாவாசையன்றாவது முழுநிலாவின் பின் 11ஆம் நாளாவது நோன்பிருப்பர்.

பாணர் எல்லாரும் பார்ப்பார், நாயர். கம்மாள், ஈழவரிடம் உண்பர். பாணரும் கணியரும் தொட்டுக்கொண்டால் ஒருவரை யொருவர் தீட்டுப்படுத்தியவராவர்: பின்பு குளித்துத் தீட்டைப் போக்குவர். பாணர் ஈழவர் அருகில் குடியிருக்கலாம். ஆனால் நாயர் தரையில் கூடியிருக்க முடியாது. கம்மாள் கிணற்றில் தண்ணீரெடுக்கவும், பார்ப்பனர் கோயிலின் புறமதிலையண்டவும், பாலக்காட்டில் பார்ப்பனர் தெருவழிச் செல்லவும் இவர்க்கு உரிமையில்லை. 1891ஆம் ஆண்டுக் குடிமதிப்பில் பாணர் பறையருள் ஒரு பிரிவார் என்று குறிக்கப்பட்டுள்ளது.

பாவாணர்—"செந்தமிழ்ச் செல்வி" மேழம் 1939

பாணர் மாலையர் *pāṇar-mālaiyar*, பெ. (n.) பாண்குல மகளிர்; women of the pāṇar caste "மாலையங் குழல்சேர் பாணர்மாலையர்" (திருவாலவா.54,26.)

[பாணர் + மாலையர்]

பாணல் *pāṇal*, பெ. (n.) வெற்றிலை; betel leaf. (சா.அக.)

பாணலி *pāṇali*, பெ. (n.) பொரிக்குஞ் சட்டி; frying pan.

தெ. பாணலி

க. பாணலெ

பாணலிங்கம் *pāṇa-liṅgam*, பெ. (n.) வாணலிங்கம் (சங்.அக.) பார்க்க; see *vāṇaliṅgam* a kind of *siva lingam*.

[பாணம் + இலங்கம் → இலிங்கம் → லிங்கம்]

பாணவி *pāṇavi*, பெ. (n.) துண்டப் பயறு; flat pulse. (சா.அக.)

மறுவ. காராமணி.

பாணவப்பு<sup>1</sup> *pāṇa-v-uppu*, பெ. (n.) வெடியுப்பு; nitre. (சா.அக.)

பாணன் *pāṇan*, பெ. (n.) காட்டாமணக்கு; physick nut (சா.அக.)



பாணன்<sup>1</sup> *pāṇaṇ*, பெ. (n.) 1. பாடல்வல்ல ஒருசாதி; an ancient class of Tamil bards and minstrels. “கூத்தரும் பாணரும்” (தொல்.பொ.91.) 2. பாணான் (வின்.) பார்க்க

ம. பாண.

[பண் → பாண் → பாணன்]

பாணன்<sup>2</sup> *pāṇaṇ*, பெ. (n.) 1. வீணன்: worthless man. “இங்கோர் பார்ப்பெனப் பாணனேன் படிற்றாக்கைகைய விட்டு” (திருவாச.5,44.) 2. காட்டாமணக்கு(மலை.) பார்க்க; see *kāttāmaṇakku*. common physic nut.

[ஒருகா. பாழ் → பாண் → பாணன்]

பாணன்<sup>3</sup> *pāṇaṇ*, பெ. (n.) சிவபத்தனான ஓரசுரன்; an asura devotee of siva.

பாணன் *pāṇaṇ*, பெ. (n.) இவன் கழகக் காலத்தைச் சேர்ந்த ஒரு குறுநில மன்னன்; an ancient petty king in sangam period.

(அகநானூறு முந்நூற்று இருபத்தைந்தாவது பாட்டு இவனை வடநாட்டவன் என்று கூறுகின்றது. நூற்றுப் பதிமூன்றாவது பாட்டு இவன் நாடு வளம் பொருந்தியது என்று குறிக்கின்றது. ஒரு சமயம் இவன் கட்டி என்பவனுடன் கூடி, உறையூர் மன்னன் தித்தன் என்னும் சோழன்பாற் போர் புரியச் சென்று, நகர்க்கு வெளியே தங்கியிருந்த போது, தித்தன் அவையிலெழுந்த, தித்தனைப் பாராட்டும் பேரொலி கேட்டு, மக்களால் இவ்வாறு பாராட்டுப் பெறும் அரசனுடன் பொருதுவென்றி பெற ஏலாதென்று எண்ணி ஒடிவிட்டதாக அகநானூறு இரு நூற்றிருபத்தாறாவது பாடல் இயம்புகின்றது. முந்நூற்றெண்பத்தாறாவது பாட்டால் ஆரியப் பொருநன் என்பவனோடு மற்போர் புரிந்து வெற்றி பெற்றவன் என்று அறிகின்றோம்.

பாணா<sup>1</sup> *pāṇ*, பெ. (n.) 1. வயிறு பருத்த பாணை (சால்) (வின்.); large, rounded pot. 2. மண்சட்டி; earthen pan. 3. பருத்த விதை large testicles.

க. பாநெ

ம.பாந

பாணா<sup>2</sup> *pāṇā*, பெ. (n.) பாணாத்தடி(C.G.) பார்க்க; see *pāṇā-t-tadi*.

தெ. பாணா

பாணாச்செடி *pāṇā-c-cedi*, பெ. (n.) காட்டுக் கொஞ்சி(L.) பார்க்க; see *kāṭṭu-k-koñji*. opal orange.

பாணாத்தடி *pāṇā-t-tadi*, பெ. (n.) சிலம்பக்கழி(C.G.); cudgel used by indian gymnasts in fencing.

[பாணா + தடி]

பாணாத்தி *pāṇātti*, பெ. (n.) பாணாரச்சாதிப் பெண் (இ.வ.); a woman of the tailor caste.

[பாணன் → பாணாத்தி]

பாணாலு *pāṇālu*, பெ. (n.) தொடர்ந்து ஆட்டம் ஆடமுடியாதபடி சோணாலுக் காயுள்பட நாலுகாய்கள் மல்லாந்து நிற்பதான தாயம்; a throw of four cowries upside down, including *cōṇālu-k-kāy*, the player being then disqualified from further play in that turn, opp. to *cōṇālu*.

[பாழ் + நாலு → பாணாலு]

**பாணாற்றுப்படை** *pañ-ārruppadaī*, பெ. (n.) தலைவனொருவனிடம் பரிசுபெற்றுவரும் பாணனொருவன் மற்றொரு பாணனை அத்தலைவனிடம் பரிசுபெறுதற்கு ஆற்றுப்படுத்துவதைக் கூறும் புறத்துறை (பு.வெ. 9, 28.); (purap.) theme describing a bard who has received reward at the court of a chief, directing another to the same chief on a similar purpose.

[பாண் + ஆற்றுப்படை]

**பாணாறு** *pāṇāru*, பெ. (n.) பாணாற்றுப்படை (குக்கயாகப்.662, உரை.) பார்க்க; see *pāṇ-ārruppadi*.

[பாண் + ஆறு]

**பாணான்** *pāṇāṇ*, பெ. (n.) தையற்காரச் சாதியான்; man of the tailor caste.

[பாணன் → பாணான்]

**பாணி<sup>1</sup>-த்தல்** *pāṇi-*, 11. செ.கு.வி. (v.i.) 1. சுணக்கப்படுதல்; to wait. “பாணியே மென்றார்” (கலித்.102.) 2. பின்வாங்குதல்; to withdraw, back slide “சமரிற் பாணியான்” (கந்தபு. மூவாயிரர்.59.)

**பாணி<sup>2</sup>-த்தல்** *pāṇi-*, 3. செ.குன்றாவி. (v.t.) 1. பாவித்தல்; to consider, think, imagine conceive. ‘மனத்திலே பாணிக்கிறான்’ (வின்.) 2. தாமதித்தல்; to delay. “பாணிநீ நின்குள்” (பரிபா.8,56.) 3. மதிப்பிடுதல்; to conjecture, estimate, form an opinion, value. ‘கையாலே பாணித்துச் சொன்னான்’ (வின்.) 4. நிறைவேற்றுதல்; to achieve, manage to complete. ‘காரியத்தை யெப்படியோ பாணித்து விட்டான்’

**பாணி<sup>3</sup>** *pāṇi*, பெ. (n.) (இலங்.) 1. காய்ச்சிய பதநீர்; boiled state toddy. “பனம்பாணி” 2. பாகு; treacle; molasses. “சீனிப்பாணி”.

ஒருகா: பாளைநீர் → பாணி

**பாணி<sup>4</sup>** *pāṇi*, பெ. (n.) 1. ஒசை; sound “ஈந்தண்முழுவின் பாணித்தும்ப” (புறநா.114.) 2. கை; hand; arm. “பாலலோசனவால போசன பாலிமானுறுபாணியாய்” (ஏகாதசி.உருக்கு.சகா.) 3. தாளம்; time or measure in music. “மண்ணமை முழுவின் பண்ணமை சீறியா-மொண்ணுதல்விறலியர் பாணிதூங்க” (பொருந.11) 4. நீர்; water. “வழுது ணங்காய்நனை பாணியிலிங்கமீதுவார்ந்து” (சிவரக. அபுத்தியூ.25.) 5. பாட்டு; prosody. “மாயோன் பாணியும்” (சிலப்.கடலாடு.45.)

**பாணி<sup>5</sup>** *pāṇi*, பெ. (n.) பாடினி; woman of the pāṇar caste. “என்கொணர்ந்தாய் பாணா நீயென்றான் பாணி” (பெருந்தொ.1684.)

[பாணன் → பாணி]

**பாணி<sup>6</sup>** *pāṇi*, பெ. (n.) 1. காலம்; time, occasion ‘எஞ்சொல்லற் பாணி நின்றன னாக்’ (குறிஞ்சிப்.152.) 2. தாமதம்; delay. “பணிப்பதே பாணியென்றான்” (சீவக.1929.) 3. நீண்டகாலம் (திவா.); long period of time.

**பாணி<sup>7</sup>** *pāṇi*, பெ. (n.) 1. இசைப்பாட்டு; (திவா.) song, melody. “புறத்தொரு பாணியிற் பூங்கொடி மயங்கி” (சிலப்.8,44.) 2. (சங்கீதம்.) இசை; music. “பாணியாழ்” (சீவக.1500.) 3. ஒலி; sound. “கிணைநிலைப் பொருநர் வைகறைப் பாணியும்” (சிலப்.13,148.) 4. இசையுறுப்பாகிய தாளம்; (mus.) measure of time. “தண்ணுமைப் பாணி தளரா

தெழுஉக” (கலித்.102.) 5. அழகு; beauty. “காமம்.....பாணியுமுடைத்து” (குறுந்.136.) (பிங்.) 6. அன்பு(பிங்.); love 7. முல்லை யாழ்த்திறத்தொன்று; (mus.) a secondary melody type of the mullai class. 8. பறைப்பொது (பிங்.); drum. 9. கூத்து(பிங்.); dramatic entertainment with dancing.

[பண் → பாணி]

பாணி<sup>8</sup> *paṇi*, பெ. (n.) 1. சருக்கரைக் குழம்பு(வின்.); molasses, treacle. 2. கள் (மூ.அ.); toddy. 3. பழரசம்(வின்.); sweet juice of fruits 4. இலைச்சாறு(யாழ்.அக.); juice of leaves. 5. மிளகும் பனை வெல்லமும் சேர்ந்த ஒருவகை மருந்து(யாழ்.அக.); medicinal preparation of pepper and jaggery. 6. சாகாண்டகச் செய்ந்நஞ்சு பார்க்க, see *sarakāṇḍaga pasāṇam*. a kind of mineral poison.

பாணி<sup>9</sup> *pāṇi*, பெ. (n.) 1. ஊர் (பிங்.); town, village. 2. நாடு (பிங்.); district, country. 3. ஊர்குழ்சோலை (பிங்.); grove encircling a village 4. காடு (குடா.); jungle 5. பூம்பந்தர் arbour 6. பலபண்டம் (பிங்.); stores, provisions. 7. கடைத்தெரு (யாழ்.அக.); bazaar.

பாணி<sup>10</sup> *pāṇi*, பெ. (n.) பாங்கு; Style, manner, peculiarity.

பாணிகம் *pāṇigam*, பெ. (n.) 1. தாமரை; lotus flower. 2. கைநகம்; finger nail. (சா.அக.)

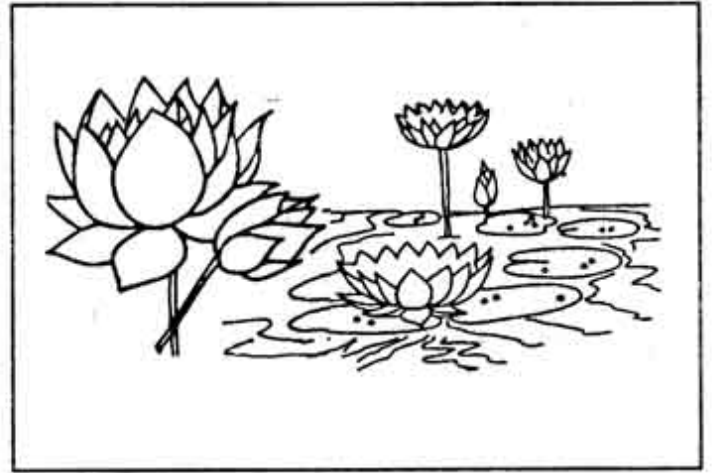

பாணிகை *pāṇigai*, பெ. (n.) அகப்பை (யாழ்.அக.); a large spoon. (woodend spoon)

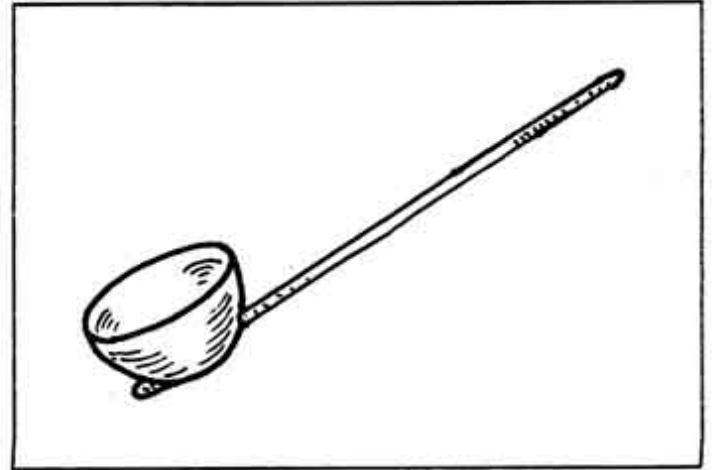

பாணிச்சாய் *pāṇi-c-cāy*, பெ. (n.) கள்போன்ற முத்துநிறம் (S.I.I.ii,141.171); colour of a class of pearls, resembling that of toddy.

[பாணி + சாய்]

பாணிச்சி *pāṇicci*, பெ. (n.) பாணர்சாதிப்பெண் (மதுரைக்.749,உரை.); woman of pāṇar caste.

[பாணன் → பாணிச்சி]

பாணிச்சீர் *pāṇi-c-cir*, பெ. (n.) கைத்தாளம்; (mus.) marking time with the hands. “பாடுவார் பாணிச்சீரும்” (பரிபா.8,109.)

[பாணி + சீர்]



**பாணித்தல்** *pānittal*, பெ. (n.) தடுத்தல்; obstruct. (சா.அக.)

**பாணிதம்** *pāṇidam*, பெ. (n.) 1. கருப்பஞ்சாறு; sugar can juice 2. வெல்லப்பாகு; molasses obtained from jaggery 3. கற்கண்டு; sugar candy 4. தண்ணீர்; water 5. ஊக்குநீர்; tonic. 6. கியாமும்; a weak form of decoction derived by boiling the medicinal substance in water. (சா.அக.)

**பாணிப்பல்லி** *pāṇi-p-palli*, பெ. (n.) வலம்புரிக்கொடி; isora creeper. (சா.அக.)

**பாணிப்பூ** *pāṇi-p-pū*, பெ. (n.) இலுப்பைப்பூ; bassia flower. (சா.அக.)

**பாணியம்** *pāṇiyam*, பெ. (n.) மருந்து ஒரு பங்கும், தண்ணீர் 32 பங்கும் எடுத்துக் கொண்டு காய்ச்சி அரை அல்லது கால் பங்கு ஆகும் வரை கொதிக்கவைத்து இறக்கித் தேனில் கொள்ளும் கியாமும்; a weak form of decoction prepared by boiling one part of medicinal substances or drugs in 32 parts of water till the whole is reduced to 1/2 or 1/4. it should be taken in honey. (சா.அக.)

**பாணியிழு - த்தல்** *pāṇi-y-iḷu-*, 4. செ.கு.வி.(v.i.) மண்வெட்டியால் கரை மடித்தல்; to support the ridge by a hoe.

[பாணி + இழு-,]

**பாணிரம்** *pāṇiram*, பெ. (n.) தாமரை; lotus flower. (சா.அக.)

**பாணினி**<sup>1</sup> *pāṇiṇi*, பெ. (n.) பாடினி; songstress. woman of the pāṇar caste. “பாணிநியு மின்னிசையாற் பாடுவாள்” (கடம்ப.உலா.295.)

[பாணன் → பாணினி]

**பாத்தகம்** *pāttagam*, பெ. (n.) பேராழுட்டி; ceylon sticky. (சா.அக.)

**பாத்தம்** *pāttam*, பெ. (n.) மருதுமரம்; murdah tree. (சா.அக.)

மறுவ: கருமருது.

**பாத்தல்** *pāttal*, பெ. (n.) 1. கொடுத்தல்; to give 2. பங்கிடுதல்; to share “பாத்தூண்” (வள்.உரை.)

**பாத்தா-தல்(பாத்தருதல்)** *pā-t-ta* செ.கு.வி. (v.i.) 1. பரவுதல்; to spread. 2. உருகியோடுதல்; to melt and flow, as gold in the process of refinement. “பாத்தரும் பகம்பொற்றாலம்” (சீவக. 398)

[பா + பாத்தரல் → பாத்தா]

**பாத்தி** *pātti*, பெ. (n.) 1. பகுதி; division, section, classification. “மருவின் பாத்தியிற் றிரியுமன் பயின்றே” (தொல். எழுத். 172) 2. சிறுசெய்; parterre. pan. small field. “வளர்வதன் பாத்தியு ணீர்சொரிந் தற்று” (குறள்.718) “கரும்புநடு பாத்தி யன்ன” (குறள்.262-7) “கரும்புநடு பாத்தியில் கலித்த ஆம்பல்” (ஐங்.65-1) “பாத்தியன்மலர்ப் பூத்த தும்பின்று” (புறம்.386-11) “வகையறச் சூழாது எழுதல் பகைவரைப் பாத்திய் படுப்பதோர் ஆறு” (குறள்.465-2) 3. பங்கு (விண்.); part, portion, share. 4. வீடு (பிங்.); house, dwelling abode.

[பாத்து → பாத்தி]

**பாத்திகட்டு-தல்** *pātti-kattu-*, 5. செ.கு.வி. (v.i.) கீரைவிதைமுதலியன தெளிக்க வரம்புகட்டுதல் (வின்.); to back up or make garden beds, salt-pans etc.

[பாத்தி + கட்டு-,]

**பாத்திகோலு-தல்** *pātti-kōlu*, 9. செ.கு.வி. (v.i.) பாத்திகட்டு (உ.வ.) பார்க்க; see *pātti-kattu*

[பாத்தி + கோலு-,]

**பாத்திப்படு-தல்** *pātti-p-paḍu-*, 10. செ.கு.வி. (v.i.) 1. பொறுப்புடைமையாதல் (வின்); to be responsible; to be under obligation. 2. உரிமைப்படுதல் (உ.வ.); to belong to.

[பாத்தியம் + படு]

**பாத்திப்படு-த்தல்** *pātti-p-paḍu-*, 5. செ.கு.வி. வளர்நிலத்திலே நிலை பெறச்செய்தல்; to establish, setup. “பகைவரைப் பாத்திப் படுப்பதோர் ஆறு” (குறள்.465)

**பாத்தியக்காரன்** *pāttiya-k-kāraṇ*, பெ. (n.) பாத்தியன் (இ.வ.) பார்க்க; see *pāttiyaṇ*.

[பாத்தியம் + காரன்]

**பாத்தியத்திரவியம்** *pāttiya-t-tiraviyam*, பெ. (n.) வெண்கடுகு, இலாமிச்சைவேர், சந்தனம், அறுகு முதலியன; group of substances consisting of white mustard, (fragrant grass) khus khus root sandal wood and conch grass or bare grass.

[பாத்தியம் + திரவியம்] திரவியம்+ Skt.

**பாத்தியம்<sup>1</sup>** *pāttiyaṇ*, பெ. (n.) பாதம் அலம்பக் கொடுக்கு நீர்; water for ceremonial washing of the feet, “பாத்திய முதல் மூன்றும் பாங்குற வமைத்துக் கொண்டு” (குணிகைப்பு. வள்ளி.161)

[பாதம் → பாத்தியம்]

**பாத்தியம்<sup>2</sup>** *pāttiyaṇ*, பெ. (n.) உரிமை; right of possession,; claim. “கணவன் இறந்து விட்டால் அவனுக்குரிய குடும்பச் சொத்துகளில் மனைவிக்குப் பாத்தியம் உண்டு”

[பாத்தி → பாத்தியம்]

**பாத்தியம்<sup>1</sup>** *pāttiyaṇ*, பெ. (n.) புறாமுட்டி; a plant. (சா.அக.)

மறுவ: பிராய்முட்டி, சிற்றாமுட்டி.

**பாத்தியம்<sup>2</sup>** *pāttiyaṇ*, பெ. (n.) பெருங்கோரைக் கிழங்கு; root of large sedge grass

மறுவ. பெருமுத்தக்காக

**பாத்தியல்** *pāttiyaḷ*, பெ. (n.) தண்ணீர்மிட்டான்; water root (சா.அக.)

**பாத்தியன்** *pāttiyaṇ*, பெ. (n.) 1. சுற்றத்தான்; relative. 2. உரிமையாளன்; one who has a right; claimant; sharer 3. பிணைகொடுப்போன்; surety, one who gives security.

[பாத்தியம் → பாத்தியன்]

**பாத்திரம்** *pāttiram*, பெ. (n.) வரகுப்பாத்தி (இ.வ.); field where raji is grown.

[பாத்தி → பாத்திரம்]

**பாத்து-தல்** *pāttu-*, 10. செ.கு.வி. (n.) பங்கிடுதல்; divide, to share appoction. “பாத்துண்ணுந்தன்மையிலாளாயலிப்பு” (திரிகடு-க0) “நடுவ ணைந்திணை ... படுதிரை வையம் பாத்திய பண்பே” (தொல். பொ.2)

[பகு → பா → பாத்து]

**பாத்து** *pāttu*, பெ. (n.) 1. சோறு (திவா.); boiled rice. 2. கஞ்சி (சூடா.); rice gruel 3. ஐம்புலவிற்பம்; pleasures of the five senses. “பாத்துண்பா னேத்துண்பான் பாடு” (ஏலாதி.44)

[பற்று → பத்து → பாத்து]

**பாத்து<sup>3</sup>** *pāttu*, பெ. (n.) 1. விளைவுக் குறைச்சலுக்காகச் செய்யப்படும் வரிவிலக்கு; remission of revenue an account of failure of crops. 2. ஊரின் மொத்த விளைச்சலிலிருந்து செலுத்தப்படும் குறிப்பிட்ட தவச வளவு; fixed payments of grain out of the grass produce of a village

[பாகு + பா → பாத்து]

**பாத்து<sup>4</sup>** *pāttu*, பெ. (n.) 1. நான்கு என்ற பொருள் கொண்ட குழுவக்குறி (வின்); a cant term meaning four.

**பாத்தூண்** *pāttūṇ*, பெ. (n.) 1. பகுத்துண்கை; sharing one's food with others. பாத்தூண் உடைத்தாயின்” (குறள்.44) 2. இரப்போர்க்கு இடும் ஐயம் (பிச்சை); alms. “பத்தினிப்பெண்டிர் பாத்தூ ணீத்ததும்” (மணிமே. பதி.64)

**பாத்தோய்-த்தல்** *pā-t-toy-*, 4. செ.கு.வி. (v.i.) நெசவுப் பாவுக்குக் கஞ்சியிடுதல் (வின்); to size the warp.

[பா + தோய்-,]

**பாதக்காப்பு** *pāda-k-kāppu*, பெ. (n.) காலணி; chappals

“பண்டச் சிறுபொதி பாதக் காப்பொடு” (சிலப்.23-78)

[பாதம் + காப்பு]

**பாதக்குறடு** *pāda-k-kuraḍu*, பெ. (n.) துறவியரால் (அணியப்படுவதும்) முதல் இரு கால் விரல்களின் இடைவெளியில் நுழைத்துக் கொள்வதற்கு ஏற்றவாறு கட்டையால் செய்த குமிழுடையதுமான காலணி; wooden sandals with a toe-grip.

[பாதம் + குறடு]

**பாதகத்துரவம்** *pādagatturavam*, பெ. (n.) அரசமரம்; peepul tree. 2. ஆடு; sheep 3. ஆலங்கட்டி; hail stone. (சா.அக.)

**பாதகாணிக்கை** *pāda-kāṇikkai*, பெ. (n.) ஆசிரியர் போன்றோரின் பாதத்தில் வைத்து அளிக்கும் காணிக்கை; (குருதட்சிணை); offering (to one's teacher.etc.) places at his feet.

[பாதம் + காணிக்கை]

**பாதச்சிப்பி** *pāda-c-cippi*, பெ. (n.) இப்பியுளொரு வகை (நெல்லை, மீனவு); a kind of conch-shell.

[பாதம் + சிப்பி]

**பாதச்சிலை** *pāda-c-cilai*, பெ. (n.) தூணைத் தாங்கும் அடிக்கல்; (இராமா.மயேந்திர24) base stone of a pillar.

[பாதம் + சிலை]

**பாதசத்துரவம்** *pāda-catturavam*, பெ. (n.) 1. அரசமரம்; peepul tree 2. ஆலங்கட்டி; hail stone (1,2 வைத்தியபரி) 3. ஆடு; sheep.

**பாதசரம்** *pāda-śaram*, பெ. (n.) (இலங்.) மகளிர் காலணி; ankle chain with tiny bells. “வெள்ளிப் பாதசரம்”.

[பாதம் + சரம்]

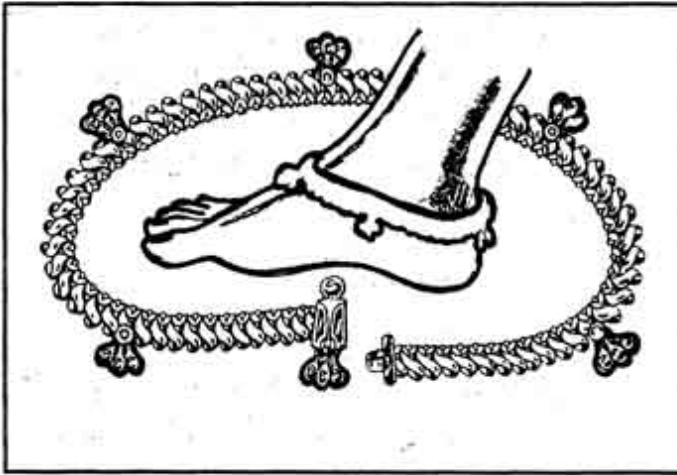

**பாதசாரி** *pādaśāri*, பெ. (n.) (ஊர்தியைப் பயன்படுத்தாமல் சாலையில்) நடந்து செல்பவர்; pedestrian.

[பாதம் + சாரி]

**பாதபங்கயமலை** *pādapangayamalai*.

பெ. (n.) (பாதபங்கயமென்று வழங்கப்படுவதும் மகதநாட்டிலுள்ளதும் புத்தன் அடிச்சுவடு உள்ளதுமான ஒருமலை; (அபிசிந்.) a mountain named pādapangayamalai which is located at magadha and having foot fossils of Buddha.

[பாதம் + பங்கயம் + மலை]

**பாதபீடிகை** *pādapīḍigai*, பெ. (n.) பாதம் பதிந்த மேட்டிடம்; a footstool.

(புத்தனுடைய அடிச்சுவடுள்ள பீடம். இஃது இலங்கைத் தீவு, காவிரிப்பூம்பட்டினம், மணிபல்லவத் தீவம் முதலிய இடங்களில் இருந்தது என்றும், பண்டைக் காலத்துப் புத்த மதத்தோரால் வழிபாடு செய்யப்பட்டு வந்தது என்றும் தெரிகிறது.)

[பாதம் + பீடிகை]

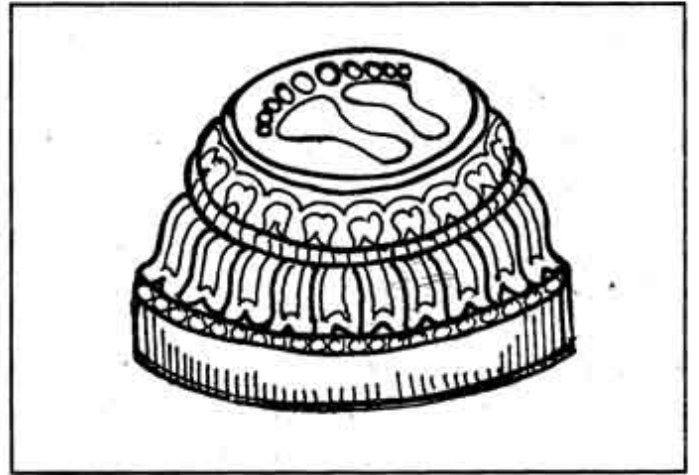

**பாதபூசை** *pāda-pūśai*, பெ. (n.) பெரியோர், பெற்றோர் முதலியோரின் பாதங்களைத் தூய்மை செய்து மலர் வைத்து வணங்கும் சடங்கு; the ritual of washing the feet (of the teacher, saint or of one's parents out of respect.

[பாதம் + பூசை]

**பாதம்<sup>1</sup>** *pātam*, பெ. (n.) (சோதி.) குறிப்பிட்ட விண்மீனின் காலத்தில் நான்கில் ஒரு பகுதி; one fourth of the duration of the influence of a star. “மூலம் கடைசிப் பாதம் என்றால் அவ்வளவு தீய விளைவுகள் இரா.”

**பாதம்<sup>2</sup>** *pādam*, பெ. (n.) 1. நிழற்கோள் இராகு, an ascending node 2. ஐந்தாம் ஆறாம்மாதத்திற் கருவழிதல்; foetus aborted in the fifth or sixth month of pregnancy 3. கால்; leg “முழுதுணர்ந்து மூன்றொழித்து மூவாதான் பாதம்” (சிறுபஞ்சக.வா-1) “பாற்பாடு மாதவன் பாதம் பொருந்தி” (சிலப்.15-168) “மற்றவர் பாதம் வணங்கிய வண்ணமும்” (மணிமே.பதி.92) 4. காற்பங்கு; quarter part “பழுதறு மாதவன் பாதம் படர்கேம்... இளங்கொடிகாசெனை” (மணிமே.145) “செய்க செபமாலை நாற்றெட்டினதற் பாதியுறச் செய்யலுமாம்

பாதத்துஞ்செய்” (சைவச.பொது.கச்ச.)  
 5. சரியை முதலிய நாலு நிலைக்கும் பொதுப்பெயர்; (சிவஞானபோ.சிறப்பு.) a course of actions. 6. செய்யுட்களினை line of the poetry 9யாப். காரிகை.செய்-8.)  
 7. தடை; abstract 8. நீர்; water “உறுபோரஞ்சிப் பாதத்தில் வீழ் வரோ” (பாரத.பதினெட்.கநச.) 9. பாகம்; பங்கு, part, portion 10. முதற்கொழுங்கால்; a nakshatra. “பாதம் புனல் பதத்தின்” (விதாந.குணா.உசா.)  
 11. வட்டத்தின் நான்கனொன்று; quarter part of the circle. 12. அன்றன்று ஆகும் நல்லாழ்; auspicious day by day. “சூலமதிபரி விட்கம்பம் பாத மரவுகண்டம்” (விதா ந.பஞ்சா.28.) 13. விழுதல்; to fell (சிவஞானசி.8.29.21.)

[பதி → பாதம்]

## பாதம்

பள் → படு. படுதல் = தாழ்தல், விழுதல், பொருகளத்தில் விழுந்திறத்தல், இறத்தல்.

பட்டவன் குறி = நடுகல்

பட்டவன் காணி = களத்திறந்தவனுக்கு விடப்பட்ட மானியம்.

படு = குளம், மடு.

படு → படி. படிதல் = தாழ்தல், பணிதல், பணிவிடை செய்தல்.

படி → பதி. பதிதல் = தாழ்தல், இறங்குதல், ஏன்றுதல், அகழ்தல், அழுந்துதல், உரமாகப் பதிதல், மணி பதித்தல், கற்பாவதல், எழுதுதல்.

பதி = பதிகை, பதிக்கும் நற்று, பதிந்திருக்கும் உறைவிடம், வீடு, கோயில், நகர்.

பதி → பதிவு. பதி → பதியம்.

பதி → பதம் = நிலத்திற் பதியும் பாதம், கால் “எறிபதத்தானிடங்காட்ட” (புறம்.4). உடம்பில் முழங்காலளவு போன்ற காற்பகுதி,

பதிந்திருக்கும் இடம், பதவி, பாதச் சுவட்டால் ஏற்படும் பாதைவழி.

பதம் → பாதம் = நிலத்திற் பதியுங்காலடி. பாதத்தைக் கொண்ட கால் (“பாதக் காப்பினள் பைந்தொடி” (சிலப்.14:23), விளக்குத் தண்டின் பரந்த அடிப்பகுதி, இருக்கை தாங்குங்கால், காற்பங்கு, செய்யுளடி. (“வாங்கரும் பாத நான்கும் வகுத்த வாண்மீகி” (கம்பராநாட்டு.1).

பாதக்காப்பு, பாதக்குறடு, பாதகடகம், காதகாணிக்கை, பாதச்சாயை, பாதசக்கரம், காதசரம், பாதசாயலம், பாத தாமரை, பாததூளி, பாதப்படி, பாதபூசை முதலியன பாதத் தொடர்பான கூட்டுச் சொற்கள். இவை புணர்ச்சியில் வலி மிக்கும் மிகாதும் வழங்கும்.

பாதம். → பாதை = பாதம் படுவதனால் ஏற்படும் வழி.

வடசொற்கள்(வேதமொழியும் சமற்கிருதமும்)

pat, to fall down, fall or sink.

patha, way, path, road, course.

Daksina patha, sothern way. deccan.

pathaka, knowing the way, a guide.

pathat, going, travelling, a road.

pathika, knowing the way, going on a road.

a traveller, way farer, a guide.

pathikāya, to act as a traveller.

pathila, a traveller.

pathya, belonging to the way, suitable, fit, proper, wholesome, salutary, esp. said of diet in a medical sense.

pad<sup>2</sup>, to fall rv.

pad<sup>3</sup>, foot.

pada, foot, step, pace, stride, trace, vestingc, mark, rv.

padāji, foot-soldier.

padatika, a foot man.

padika, going on foot, pedestrian.  
 pād, a strong base of pad<sup>2</sup>.  
 pāda, foot, rv.  
 pādaka, a small foot. r.v.  
 pādapa, drinking at foot, tree.  
 pādaka, a foot stool or cushion for the feet.  
 pādaya, to stretch out at the feet.  
 pādavika, a traveller.  
 padāt, a foot soldier. padata, infantry.  
 pādika, lasting for a quarter of the time.  
 pādin, lasting for a quarter of the time.  
 pādin, footed, having feet. having padas, as  
 a stanza.  
 pāduka, a shoe, slipper. padutin, having  
 shoes, shoed.  
 pādu, a shoe or slipper.  
 pādya relating to or belonging to the feet.

**ஆங்கில இலத்தின் கிரேக்கச் சொற்கள்**

e. antipodes, n.pl. places diametrically  
 opposite to each other esp. region opposite  
 to our own. f.l. f.gk. antipodes. having the feet  
 opposite, anti, against. podos, foot.

ஞாலவருட்சிமினால், நாமும் அமெரிக்கரும்,  
 ஒருவகுப்பாரை நோக்கி ஒரு வகுப்பார் கால்  
 நீட்டிக்கொண்டிருத்தல்போல் தோன்றுவதை  
 நோக்குக.

e. biped, two-footed animal. f.l. bipedis, bi,  
 two. pedis, foot.

e. cephalopod. mollusc with distinct tentacled  
 head f.l. cephalo f. gk. kephalikos f. kephale,  
 head. podos, foot.

e. decapad, ten-footed crustacean, f.f.  
 decapode, f. gk. deca, ten. podos, foot.

e. foot, termination of leg beginning at ankle,  
 f. oe., os. fōt, ohg. fuoz, on.fotr, goth. fōtus.

பாதை என்னும் சொல் ஆங்கிலத்தில் path  
 என்பது பகரமுதற் சொல்லாகவே  
 யிருத்தலால், பாதையை யுண்டு பண்ணும்  
 பாதத்தின் பெயரும், கிரேக்கத்திலும்  
 இலத்தீனிலும் போல் முதற்கண்  
 பகரமுதற்சொல்லாகவே யிருந்து, பின்னர்  
 வல்வகர (f.) முதற் சொல்லாக வலித்துத்  
 திரிந்திருத்தல் வேண்டும்.

e. milleped, millipede, kinds of myriapods,  
 with numerous legs usu. on each segment  
 in double pairs., f.l.millepeda, mille, thousand.  
 pedis, foot. ஆயிரங்காற் பூச்சி.

e. myriapod, animal with many legs, of the  
 class comprising centipedis and millepedes,  
 f. gk. murias, f.murioi, 10,000. podos, foot.

e. pad<sup>1</sup> v.t.&i.to tramp along road on foot, f.lg.  
 padden, pidden, to tread.

e. pad<sup>2</sup> road, f.di., lg. pad, path.

e. pedal, each of the wooden keys played  
 upon by the feet, lever for drawing out stips  
 in organ, foot lever in various machines, esp.  
 bicycle, f.f.pedale, f. it.pedale, f.l. pedalis, f.  
 pedis, foot.

e. pedate, a. footed, f.l.pedalus.

e. pedestal, base supporting column or pillar,  
 base of statue etc., f.f. pedestal f.it.  
 piedestallo (pie, foot.f.l.pes, pedis +di,  
 if+stakki, stall).

e. pedestrian, going on foot, one who walks.,  
 f.f.pedestre, of.l.pedester

e. pedicure, n chiropody; v.t. to cure of treat  
 feet by renivubg corns etc., f.f.pedicure  
 f.l.pedis, foot + cura, care.

e. pedigree, genealogical table., f.af=of. pie degroe, crane's foot, mark denoting succession in pedigrees.

e. pedometer, instrument for estimating distance travelled on foot by recording number of steps taken. f.f. pedometre f.l. pedis, foot+ o+meter.

e. pedrail, device for facilitating progress of heavy vehicles over rough ground by attachment of broad foot-like supporting surfaces to wheel-rims, f.l.pedis, foot+rail.

e. peduncle, stalk of flower, fruit or cluster, stalklike process in animal body, f.mod. l.pedunculus, f.l.pedis. foot+uncle.

e. podium, continuous projecting base or pedestal, raised platform around arena of amphitheatre, continous bench round room., f.l.f. gk, podion (podos, goot).

e. podophyllin, yellow bitter resin of cathartic properties got from root of wild mandrake, f.l.podophyllum f.gk.podos.foot.phullon,leaf.

gk. podos-pous, foot; l.pedis-pes, foot., af.,of.pie.foot.

e. path, foot way esp. one merely beaten by feet, not specially constructed; track laid for foot or cycle racing; line along which person or thing moves. oe.paeth, olg.pad, ohg.pfad,wg.patha.

இச்சொல் பாதை என்னும் தமிழ்ச் சொல்லை வடிவிலும் பொருளிலும் பொருட் காரணத்திலும் ஒத்திருப்பதும் இச்சொல் வடமொழியி லின்மையும் கவனிக்கத்தக்கன.

e. quadruped, four-footed animal., f.f.quadrapede f.l. quadrupedis, quadri, four.pedis, foot.

e. tripod, stool, table, utensil, resting on three feet or legs, l. and gk.tri,three.podos, foot.

e. tripos, n. (camb.univ.) (list of successful candidates in) honours examination. (as tripod. with ref., to steel on which b.a. sat to deliver satirical speech at commencement f. gk.tri, three.podos, foot.

கடைக்கழகச் செய்யுள்களில் பாதம் என்னும் சொல் வரவேண்டிய இடத்தில் அடி (அல்லதுதாள்) என்னுஞ் சொல்லே வந்திருத்தலால், சிலர் பாதம் என்னுஞ் சொல் வடசொல்லோ என ஐயறக் கூடும். தொல்காப்பியமும் பதினெண் மேற்கணக்கும் திருக்குறளும் நூலும் பனுவலும் தனிப்பாடற்றிரட்டுமேயன்றி அகர முதலிகளல்ல. ஆரியர் வருகைக்கு முற்பட்ட எழுநிலச் செய்யுள் இலக்கியமனைத்தும் அழிக்கப்பட்டுவிட்டன. சில பொருள்கட்கு, உலக வழக்குச் சொல்லும் இலக்கிய வழக்குச் சொல்லும் தொன்றுதொட்டு வேறுபட்டே வந்திருக்கின்றன. எடுத்துக்காட்டாக, காடை என்னும் உலகவழக்குச் சொல்லிற்குத் தலைமாறாக குறும்பூழ் என்னுஞ் சொல்லே கழகச் செய்யுள்களில் வழங்கியிருத்தல் காண்க.

பாதம் என்பது, நிலத்திற் பதிதற் கேற்றவாறு அகன்று தட்டையாயிருத்தல் வேண்டும். பாதம் வைத்த விளக்கு என்னும் வழக்கை நோக்குக. அடி என்பது, அடிப்பகுதி, அடியுறுப்பு, அடிப்பக்கம் என்னும் மூவகைப் பொருளை, எல்லாப் பொருளொடும் பொருந்தப் பொதுப்படக் குறிப்பதால், பாதம் என்னுஞ் சொல்லை ஒத்ததன்று. பெட்டிக்கு அடியில் என்பதைப் பெட்டியின் அல்லது பெட்டிக்குப் பாதத்தில் என்று சொல்லும் வழக்கின்மை காண்க.

பாதம் என்னும் சொல்லிற்கு மூலமான பதி என்னும் வேர்ச் சொல்லையும் அதன் தோற்ற வரலாற்றையும் வேறெம்மொழியிலும் காணமுடியாது. மக்கள் குமரிநாட்டினின்று வடக்கும் கிழக்கும் மேற்கும் சென்றவராதலால்,

தமிழின் தொன்மை, முன்மை, தாய்மை, தலைமையை உணர்தல் வேண்டும்.

வரலாறும் மொழிநூலும், இவ் வுண்மையைப் கோபுரவுச்சியினின்று குமுறிச் சாற்றுகின்றன.

- பாவாணர்

**பாதமயக்கு** *pāda-maakku*, பெ. (n.)

1. அடுமயக்கு (வின்); stanza whose lines are capable of transposition. 2. வேறுபலவர்கள் பாடிய அடிகள் மூன்றனோடு தாம் ஒரடி பாடிமுடிக்கும் மிறைக்கவி வகை (யாழ். வி. 96, பக்.504); a kind of artificial stanza of four lines, the first three of which are taken from works of other poets while the last is composed by the author.

[பாதம் + மயக்கு]

**பாதமூலம்** *pāda-mūlam*, பெ. (n.) 1.

குதிகால் (யாழ். அக.); heel. 2. முத்திக்குக் காரணமானதும் அடைக்கலமாகக் கருத படுவதுமான திருவடி; feet of a deity or saint considered as the source of bliss and as a refuge. “நினையுமின் பிண்டிநாத னலங்கிளர் பாதமூலம்” (சீவக.511)

[பாதம் + மூலம்]

**பாதயாத்திரை** *pāda-yāttirai*, பெ. (n.)

வேண்டுதலை முன்னிட்டுக் கோயில்களுக்கு அல்லது ஒரு குறிப்பிட்ட நோக்கத்துடன் ஓர் இடத்திற்கு நடந்தே மேற்கொள்ளும் செல்கை; pilgrimage on foot (undertaken in fulfilment of a vow; march.) “பழநிக்குப் பாதயாத்திரைப் புறப்பட்டனர்” “உப்புப் போராட்டத்திற்காகத் தண்டி நோக்கி மேற்கொண்ட காந்தியின் பாதயாத்திரை வெற்றி பெற்றது”.

[பாதம் + யாத்திரை]

[இய → யா → யாத்திரை → ஒ.நோ. மா. → மாத்திரை]

**பாதரவதம்** *pādaravadam*, பெ. (n.) கருங்காலி; black wood.

**பாதாளகருடன்** *pādāḷakarudan*, கீரிப்பூண்டு; the mongoose plant. (சா.அக.)

**பாதாளமூலம்** *pādāḷa-mūlam*, பெ. (n.)

1. சீந்தில்கொடி; moon creeper. 2. ஆடுதின்னாப்பாளை; worm killer 3. கரையான்; white ant 4. கோரைக்கிழங்கு; nut grass, korai grass root. 5. சிறுநெஞ்சில்; small caltrops, ground burnut. (சா.அக.)

**பாதாளவட்டி** *pādāḷavatti*, பெ. (n.) பூனைப்புல்; a kind of tender grass. (சா.அக.)

[பாதாளம் + வட்டி]

**பாதாள வாகை** *pādāḷavāgai*, பெ. (n.) நிலவாகை; east indian senna. (சா.அக.)

[பாதாளம் + வாகை]

**பாதானி** *pādāṇi*, பெ. (n.) பழமையுடையது (நெல்லை); that which is old.

செ - பாத

**பாதி<sup>1</sup>** *pādi*, பெ. (n.) 1. இரண்டு சம்பாகமாகப் பகுக்கப்பட்ட பொருட்பகுதி; half, moiety. “பாதிப்பெண்ணொரு பாகத்தன்” (தேவா.479,3.) 2. நடு; middle. “பாதிவழியின் மிண்டி” (காஞ்சிப்பு.சிவாத்.28.) 3. பகுக்கை (சூடா.); dividing, sharing. 4. துண்டு; a piece “முறிப்பாதி” (அரிச்.பு.11.)

மறுவ: பால் பாயல்

பயல் பங்கு

அருத்தம்



கூறு

பாகம்

பாதி

“பாதிப் பாக்கைக் கப்பலிலே போட்டுப் பங்குக்கு நின்றானாம்” (பழ.)

[ பகுதி → பாதி ]

பாதி<sup>2</sup>-த்தல் *pādi-*, செ.குன்றாவி. (v.t.)  
இரண்டு சமபங்குகளாகப் பிரித்தல். (யாழ்.அக.)  
to halve, divide in halves.

[ பாதி → பாதித்தல் ]

பாதிக்கரை *pādi-k-karai*, பெ. (n.)  
தன்னூரில் அல்லது பிறவூரில் பாதி வரி செலுத்தியேனும் குறிப்பிட்ட தொகை கொடுப்பதாக ஒப்புக்கொண்டேனும் பிறர் நிலத்தைப் பயிரிடுபவன் (R.T.): one who, having no land of his own, undertakes the temporary cultivation of waste land either in his own or any other village, usually paying half the kist or some fixed portion of the crop.

[ பாதி + கரை ]

பாதிசம்வாதம் *pādi-śamvādam*, பெ. (n.)  
ஒரு பக்கத்தார் மட்டுஞ் சம்மதிக்கை (ஈடு,4,1,1); unilateral consent.

[ பாதி + skt.samvādhā > த. சம்வாதம் ]

பாதிச்சமச் செய்யுள் *pādi-c-cama-c-ceyu!*, பெ. (n.)  
அளவடிச் சந்தங்களில் முதலிரண்டடியும் ஒத்துக் கடையிரண்டடியும் எழுத்து மிக்கு வருவதும், முதலிரண்டடியும் தம்முள் ஒத்து எழுத்து மிக்குக் கடையிரண்டடியும் ஒப்ப எழுத்துக் குறைந்து வருவதும், முதலிரண்டடியும் தம்முள் ஒப்ப

எழுத்துக் குறைந்து கடையிரண்டடியும் தம்முள் ஒப்ப எழுத்துக் குறைந்து வருவதும், ஒன்றிடை யிட்டுக் குன்றி வருவதும், ஒன்றிடையிட்டு மிக்கும் குறைந்தும் வருவதும் பாதிச் சமச் செய்யுள் என்றும் வழங்கப்படும் (யாழ்.95); a kind of verse in peculiar metre.

[ பாதி + சமம் + செய்யுள் ]

பாதிச்சாமம் *pādi-c-cāmam*, பெ. (n.)  
நள்ளிரவு (வின்.) midnight.

மறுவ. நடுச்சாமம்

[ பாதி + யாமம் → சாமம் ]

பாதிடு<sup>1</sup>-தல் *pādiḍu*, 18. செ.குன்றாவி (v.t.)  
பங்கிடுதல்; to apportion, divide.  
“கைப்பொருள் கண்டோர் யார்க்கும் பாதிடு முரவோர்போல்” (கோயிற்பு.பதஞ்.82.)

[ பாதிடு → பாதிடு-, ]

பாதிடு<sup>2</sup>-தல் *pādiḍu-*, 18. செ.குன்றாவி. (v.t.)  
பாதுகாத்தல் (வின்.); to protect, preserve.

[ பாதிடு → பாதிடு-, ]

பாதிடு<sup>3</sup>-தல் *pādiḍu-*, 18. செ.குன்றாவி. (v.t.)  
நெருக்குதல் (வின்.); to narrow, press.

பாதிப்பேச்சு *pādi-p-peccu*, பெ. (n.)  
1. அரைகுறைப்பேச்சு; broken language.  
2. பேச்சினிடை; middle of a conversation.

[ பாதி + பேச்சு ]

பாதிபகடம் *pādi-pagaḍam*, பெ. (n.)  
செம்பாகம் (இ.வ.); exact half.

**பாதிமதி** *pādi-madi*, பெ. (n.) வளர்மதி (திருப்பு.212.); crescent moon. “பாதிமதி நதிபோது மணிசடை நாதரருளிய குமரேசு” (திருப்பு.சாமிமலை)

**பாதிமதியணிந்தோன்** *pādimadi-y-anindōn*, பெ. (n.) தூரிசு; blue vitriol. (சா.அக.).

**பாதிமம்** *pādimam*, பெ. (n.) நாலிலொன்று (யாழ்.அக.); quarter.

**பாதியம்** *pādiyam*, பெ. (n.) கடுக்காய்; gall nut. (சா.அக.)

**பாதியிரா** *pādi-y-irā*, பெ. (n.) **பாதியிராத்திரி** பார்க்க; see *pātiyirāttiri*.

[பாதி + இரா]

**பாதியிராத்திரி** *pādi-y-irāttiri*, பெ. (n.) நடுயாமம் (லின்.) பார்க்க; *midnight*

[பாதி + இராத்திரி]

**பாதியிரா** *pādi-y-irā*, பெ. (n.) **பாதியிராத்திரி** பார்க்க; see *pātiyirāttiri*.

[பாதி + இரா]

**பாதிரம்<sup>1</sup>** *pādiram*, பெ. (n.) 1. மலையாத்தி; malabar mountain ebony. 2. மூங்கில்; bamboo tree. (சா.அக.)

**பாதிரம்<sup>2</sup>** *pādiram*, பெ. (n.) சந்தனம் பார்க்க; see *sandanam sandalwood*.

**பாதிரா** *pādi-rā*, பெ. (n.) **பாதியிராத்திரி** பார்க்க; see *pātiyirāttiri*.

[பதி + இரா → ரா]

**பாதிராத்திரி** *pādi-rāttiri*, பெ. (n.) **பாதியிராத்திரி** பார்க்க; see *patuturatturu*

[பாதி + இராத்திரி → ராத்திரி]

**பாதிரி<sup>1</sup>** *pādiri*, பெ. (n.) 1. பொன்னிறமுள்ள பூவுடைய மரவகை; yellow-flowered fragrant trumpet-flower tree, 1. tr., stereospermum chelonoedis ‘**பாதிரிப்பூச் சேந்தலால் புத்தோடு**’ (நூலடி,139.) 2. சிவப்புப்பூ மரவகை; (L.) purple-flowered fragrant trumpet-flower tree, m.tr. stereospermum suaveoleons. 3. வெள்ளைப் பூவுடைய மரவகை(L.); white-flowered trumpet-flower tree, m.tr. stereospermum xylocorpum, 4. மூங்கில் (பிங்.) பார்க்க; cf. see *munḡil. patira. bam-boo*.

மறுவ: பாடலம் பாதிரி புன்காலி

தெ. பாதிரி

க. பாதிரி

[பாதிவி → பாதிரி]

“**பாசிலை யொழிந்த பராஅரைப் பாதிரி**” (பெரும்-4)

“**போங்கந் திலகந் தேங்கமழ் பாதிரி**” (குறி-74)

“**மாக்கொடி அதிரல் பூவொடு பாதிரி**” (நற்-52-1)

“**துகிலிகை அன்ன துய்த்தலைப் பாதிரி**” (நற்.118-8)

“**அஞ்சினைப் பாதிரி அலர்ந்தென்**” (ஐங்-3462)

“**வேனிற் பாதிரி விரிமலர் குவைஇத்**” (ஐங்.361-2)

பாதிரி<sup>2</sup> *padiri*, பெ. (n.) கிறித்துவக் குருமார்; christian missionary clergyman. (வின்.)

பாதிரிக்கூட்டம் *pādiri-k-kūṭṭam*, பெ. (n.) பாதிரி, வில்வம், குமிழ், தழுதாழை ஆகிய நான்கின் வேர்கள் (சங்.அக.); roots of four trees, viz., pādiri, vilvam, kumiḷ and taḷutālai.

[பாதிரி + கூட்டம்]

பாதிரிப்புலியூர் *pādssiri-p-puliyūr*, பெ. (n.) கடலூர் என்றழைக்கப்படும் தென்னாற்காடு மாவட்ட ஊரின் தொன்மைப்பெயர்; an ancient name of cuddalore.

(திருப்பாதிரிப் புலியூர் என்ற தலம் இன்று திருப்பாப் புலியூர் எனச் சுட்டப்படுகிறது. தென்னாற்காடு மாவட்டத்தில் உள்ளது இத்தலம். இது கடலூர் என்றும் வழங்கப்படுகிறது. சம்பந்தர், அப்பர் பாடல் பெற்ற தலம். கெடல நதிக்கரையிலே அமைந்துள்ள தலம் இது.)

பாதிரிவனம்இது என்பதும், இறைவன் பாதிரி மரத்தின் அடியில் தோன்றி, தலம் புரிந்த உமாதேவிக்கு வரம் கொடுத்தார் என்பதும், புலிக்கால் முனிவர் இங்கு இறைவனைப் பூசித்தலால் புலியூர் என்பதும் தோன்றி இரண்டன் சேர்க்கையால் பாதிரிப் புலியூர் என்னும் திருப்பெயர் இத்தலத்துக்கு அமைந்து விளங்குகிறது என்பர். இன்னும் இத் தலத்திற்குரிய தலமரமாக பாதிரியே விளங்குகிறது.)

பாதிரிமேலந்தி *pādirimēḷinti*, பெ. (n.) வெண்பாதிரி; white flower trumpet tree. (சா.அக.)

[பாதிரிமேல் + ஈந்தி]

பாதிரியம் *pādiriyam*, பெ. (n.) செவிடு (சங்.அக.); deafness.

பாதிரை *pādirai*, பெ. (n.) பாதிரி (நாநார்த்த 261.) பார்க்க; see *pādiri*.

[பாதிரி → பாதிரை]

பாதிலி *pādili*, பெ. (n.) வலை (யாழ்.அக.); trap or snare.

பாதிவாரம் *pādi-vāram*, பெ. (n.) நிலக்கிழாரும் குத்தகைக்கு எடுத்தவரும் விளையும் விளைச்சலைப்பாதியாகப் பிரித்துக்கொள்ளும் முறை; a system of tenancy in which the landlord and the lessee divide the produce of the leased land in equal shares.

[பாதி + வாரம்]

பாதீடு<sup>1</sup> *pāḍiḍu*, பெ. (n.) 1. பங்கீடுகை (யாழ். அக.); dividing, sharing, apportioning. 2. தலைவன் விருப்பப்படி போர்வீரர் பகைவரிடமிருந்து கவர்ந்த நிரையைத் தமக்குள் பங்கிடுவதைக் கூறும் புறத்துறை “தந்துநிறை பாதீடு உண்டாட்டுக் கொடையென” (தொல். பொ. 58); theme describing the apportioning of cows captured from an enemy among the soldiers as directed by their chief.

[பாது + இடு → பாதிடு → பாதீடு]

“கவர்கணைச் சுற்றங் கவர்ந்த கணநிரை அவரவர் வினைவயின் அறிந்தீந்தன்று” (புறப்.வெ.13,கொளு)

“ஒள்வாள் மலைந்தார்க்கும் ஒற்றாய்ந்துரைத் தார்க்கும் புள்வாய்ப்பச் சொன்ன புலவார்க்கும்—விள்வாரை மாறட்ட வென்றி மறவர்தம் சீறாரில் கூறிட்டார் கொண்டநிரை” (வெண்பா.)

பாதீடு<sup>2</sup> *pāḍiḍu*, பெ. (n.) 1. பாதுகாக்கை; protecting 2. செறிக்கை securing, confining.

[பாது + இடு → பாதிடு → பாதீடு]

பாது<sup>1</sup> *pādu*, பெ. (n.) பங்கு; portion, share  
'யார்க்கும் பாதிடு முரவோர்போல்' (கோயிற்பு.  
பதஞ்.82.)

பாது<sup>2</sup> *pādu*, பெ. (n.) ஞாயிறு (யாழ்.அக.); sun.

பாது<sup>3</sup> *pādu*, பெ. (n.) காவல் (யாழ்.அக.); pro-  
tection, watch. save, lelp,

பாதுகம் *pādugam*, பெ. (n.) பாதுகை, பார்க்க;  
see *pātukai*. "பரதனுக்குப் பாதுகமு மரசு மீ  
ந்து" (திவ்.பெருமாள்.10,4.)

பாதுகா<sup>1</sup>-த்தல் *pādu-kā-*, செ.கு.வி. (v.i.)

1. தீங்கு, அழிவு, சேதம் முதலியவை  
நேராமல் காப்பாற்றுதல்; காத்தல்; protect.  
"எந்தச் சூழ்நிலையிலும் நாட்டைப்  
பாதுகாக்க இராணுவம் அணியமாக  
இருக்க வேண்டும்" "தலைமை  
அமைச்சரைப் பாதுகாக்க ஒரு  
தனிப்படையே உள்ளது" "இவை தாத்தா  
பாதுகாத்த பொருள்கள்" 2. குடும்பம்  
முதலியவற்றை அல்லது கலைகளைப்  
பேணுதல்; பராமரித்தல்; provide for  
(a family.); support; preserve (arts)  
"அப்பாவுக்குப் பிறகு மாமாதான் எங்கள்  
குடும்பத்தைப் பாதுகாத்து வருகிறார்"  
"நாட்டுப்புறக் கலைகள் தலைமுறை  
தலைமுறையாகப் பாதுகாக்கப்பட்டு  
வருகின்றன"

பாதுகாத்<sup>2</sup>-தல் *pādu-kā-*, 15.

செ.குன்றாவி. (v.t.) 1. காப்பாற்றுதல்; to  
protect, defend, guard 'பைதலாவ  
தென்று பாதுகாத் திரங்கு' (குருவாச.5,77.)  
2. வாராமற்றடுத்தல்; to ward off, avert.  
"அதனைப் பாதுகாத்துக் கடிதற்பொருட்டு"  
(குறள்,11,அதி.முக.) 3. பராமரித்தல்(வின்.);  
to take care of cherish, foster.

[பாதுகாவல் = பாதுகாப்பு]

பாது = காவல் (யாழ்.அக.) பாதுகாத்தல்  
என்பது நிலைச்சொல்லின் பொருள்  
மறைந்து நன்கு காவல் காத்தல் என்று  
பொருள் பட்டதனால் பாது என்னும்  
சொற்குக் காவல் என்னும் பொருள்  
கூறப்பட்டது. வே.க.141]

பாதுகாப்பாளர் *pādukāppālar*, பெ. (n.)

1. பதினெட்டு வயது நிரம்பாத ஒருவரின்  
உரிமைகளை அவர் பொருட்டுக் கவனித்துக்  
கொள்ளும் பொறுப்புக்கு நியமிக்கப்பட்டவர்;  
பெற்றோருக்கப் பகரமாக மாணவர்  
போன்றோரைக் கவனித்துக் கொள்ளும்  
பொறுப்பு ஏற்பவர்; (legal) guardian; guardian  
(for a student) 2. பாதுகாக்கும் பணி செய்பவர்;  
பாதுகாவலர்; guard (employed to protect a place.  
person)

[பாதுகாப்பு → பாதுகாப்பாளர்]

பாதுகாப்பு *pādukāppu*, பெ. (n.)

1. காப்பாற்றுதல்; protection, guard, watch.  
2. ஆதரிக்கை; support, maintenance.

பாதுகாப்பு *pātukāppu*, பெ. (n.) 1. தீங்கு,

அழிவு, சேதம் போன்றவை நேராமல் தடுக்கும்  
காவல் அல்லது கண்காணிப்பு; protection;  
defence; security. "திருட்டு நடந்த குடியிருப்புப்  
பகுதியில் இப்போது பலத்த பாதுகாப்புப்  
போடப்பட்டுள்ளது" "நாட்டின் வருவாயில்  
முக்கால் பங்கு பாதுகாப்புக்காகச்  
செலவழிக்கப்படுகிறது" "நுகர்வோர் நலப்  
பாதுகாப்புச் சங்கம்" 2. (ஒருவர் உணரும்)  
பத்திரமான நிலை; security; safety.  
"பெற்றோர்களுடன் இருந்த போது உணர்ந்த  
பாதுகாப்பு இப்போது இல்லை" "நண்பர்கள்  
நிறைந்த சூழல் பாதுகாப்பாக இருந்தது"  
3. பொறுப்போடு மேற்கொள்ளப்படும் கவனிப்பு;  
custody (of s.o.) "குழந்தையை ஆயாவின்  
பாதுகாப்பில் விட்டு விட்டு வேலைக்குப்  
போகிறோம்"

**பாதுகாப்புப் பெட்டகம்** *pādukāppu-p-pettagam*, பெ. (n.) வங்கிபோன்றவற்றில் விலை உயர்ந்த பொருள்களை வைத்துக்கொள்ள ஏற்படுத்தப்பட்டிருக்கும் பாதுகாப்பான முறையில் உள்ள பெட்டி போன்ற அமைப்பு; safety locker (in a bank. etc.) “இந்த வங்கியில் பாதுகாப்புப் பெட்டக வசதி உண்டு”

**பாதுகாவல்** *pādu-kāval*, பெ. (n.) பாதுகாப்பு (வின்.) பார்க்க; see *pādukāppu*.

**பாதுகாவலர்** *pādukāvalar*, பெ. (n.) பாதுகாப்பாளர் பார்க்க; see *pādukāppālar*.

**பாதுகை** *pādugai*, பெ. (n.) சிறுசெருப்படை என்னும் மூலிகை; small leaved spreading creeper. (சா.அக.)

**பாதை<sup>1</sup>** *pādai*, பெ. (n.) 1. வழி (பிங்.); way, read. 2. ஒற்றையடிவழி (வின்.); beaten track, foot-path. 3. முறை; method, manner, way, mode. ‘அவன் ஒழுங்கான பாதையில் போகவில்லை’ (வின்.) 4. மிதவை (குடா.); flat, bottomed boat. “பாதைகள் சொரிவன பருமணி கனகம்” (கம்பரா. நாட்டு.31.)

**பாதை<sup>2</sup>** *pādai*, பெ. (n.) துன்பம்; affliction, trouble.

**பாதைக்குலை** *pādai-k-kulai*, பெ. (n.) பாகல்; bitter guard. (சா.அக.)

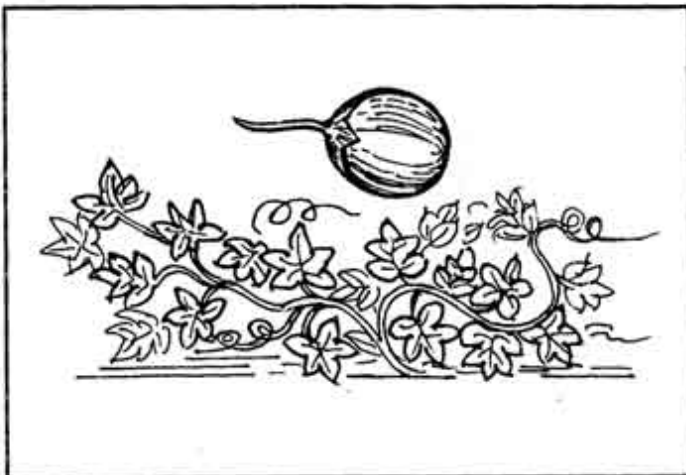

**பாந்தட்படார்** *pāndaṭ-padār*, பெ. (n.) பாம்புச்செடி பார்க்க; see *pāmbu-c-cedi* “அகல்வாய்ப் பாந்தட்படார்ப் பகலு மஞ்சம்”

[பாந்தள் + படார்]

**பாந்தம்** *pāndam*, பெ. (n.) 1. பாந்தவம்(கொ.வ.) பார்க்க; see *pāndavam* 2. சாதிக்கட்டு; caste rules. ‘பாந்தத்துக்கு உட்பட்டான்’ (இ.வ.) 3. இணக்கம்; agreeableness. ‘அவனோடு பாந்தமாய்ப் பேசினாள்’ (கொ.வ.) 4. ஒழுங்கு; order, regularity: system, propriety ‘நீ செய்தது பாந்தமாயிருக்கிறதா?’ 5. பொருத்தம்; something fitting or proper.

[பற்று → பத்து → பந்து → பந்தம் → பாந்தம்]

**பாந்தல்<sup>1</sup>** *pāndal*, பெ. (n.) சிற்றூர்; hamlet of a village. ‘ஏந்தல் பாந்தலுட்பட’ (S.I.I.vii.67.)

[பாந்து → பாந்தல்]

**பாந்தல்<sup>2</sup>** *pāndal*, பெ. (n.) 1. பதுங்குகை (குடா.); skulking, hiding, burking. 2. துன்பம்; pain, trouble “பாந்தலுறு கரப்பான்” (பதார்த்த.729.)

[பாந்து → பாந்தல்]

**பாந்தல்<sup>3</sup>** *pāndal*, பெ. (n.) கடலடியிற் காணும் பள்ளமான இடம் (செங்கை.மினவ.); hollow place in deep sea.

**பாந்தவம்** *pāndavam*, பெ. (n.) உறவுமுறை; affinity, relationship. ‘எனக்குச் சினேக பாந்தவத்தால் யுத்தஞ்செய்ய வந்த’ (பாரதவெண். 797,உரைநடை.)

**பாந்தவியம்** *pāndaviyam*, பெ. (n.) பாந்தவம் (வின்.) பார்க்க; see *pāndavam*.

**பாந்தள்** *pāndaī*, பெ. (n.) 1. பாம்பு; snake. “பாந்தளஞ் சடில முக்கட் பாவலன்” (திருவாலவா.16,32.) 2. மலைப்பாம்பு; mountain snake. “காண்டைப் பாந்தள் கண்படுப்பன்” (சீவக.1900.)

**பாந்தன்** *pāndaṅ*, பெ. (n.) வழிச்செல்வோன். passanger, traveller. “அபராந்தர் பாந்தராகி” (இரகு.திக்குவி.221.)

**பாந்து<sup>1</sup>-தல்** *pāndu-*, 9. செ.கு.வி. (v.i.) பதுங்குதல் (குடா.); to skulk, hide “ஆந்தை பாந்தியிருப்ப” (கலிங்.127,புதுப்.)

**பாந்து<sup>2</sup>-தல்** *pāndu-*, 5. செ.குன்றாவி. (vt.) பிராண்டுதல்; to scratch, as with nails ‘பூனை என்னைப் பாந்தி விட்டது (நாஞ்)

**பாந்து<sup>3</sup>** *pādu*, பெ. (n.) 1. பொந்து (விண்); cavity, hollow, deep hole. 2. வளைவுக்கும் கவருக்கும் இடையிலுள்ள பாகம்(c.g.); (arch.) spandrel 3. சுவரின் கற்களின் இடையிலுள்ள சந்து; interstices between bricks in a wall. 4. மேற்கட்டத்தில் அட்டைகளுக்கு மத்தியிலுள்ள இடம் (கட்டநாமா.20.); ceiling.

**பாந்து<sup>4</sup>** *pāndu*, பெ. (n.) மணல் வெளியில் பாரவண்டியிழுக்கப் பயன்படுத்தும் அதிகப்படி மாடுகள் (இவ.); extra pair of bulls used in dragging carts over sandy tracts.

**பாந்துக்கிணறு** *pāndu-k-kiṇaru*, பெ. (n.) பக்கங்களிற் பொந்து விழுந்த கிணறு(விண்); well with cavities in the sides.

[பாந்து + கிணறு]

**பாந்துச்சுண்ணாம்பு** *pāndu-c-cuṇṇāmbu*, பெ. (n.) மேற்றளம் பூசுவதற்காக நன்றாயரைத்த சுண்ணாம்பு(C.E.M.)(C.E.M.); ceiling plaster.

[பாந்து + சுண்ணாம்பு]

**பாந்தை** *pāndaī*, பெ. (n.) பாந்து<sup>3</sup>, 1.(யாழ்ப்ப.) பார்க்க, see *pāndu*<sup>3</sup>

**பாப்பட்டான்** *pāppattāṅ*, பெ. (n.) திரணி; bottle flower. (சா.அக.)

மறுவ: பாப்பட்டை

**பாப்பட்டை** *pāppattai*, பெ. (n.) குரா எனும் புதர்ச்செடி; a shrub, usually found in barren lauds.

**பாப்படு-த்தல்** *pā-p-padu-*, செ.குன்றாவி. (vt.) பரப்பி விரித்தல்; to spread. “மழைக் கண்ணார் ..... பாப்படுத்த பள்ளி” (திவ். இயற். பெரிய. 6. 30.)

[பா + பாப்படு-,]

**பாப்பம்** *pāppam*, பெ. (n.) பருப்புச் சோறு; cooked rice (nurs.)

[பருப்பு → பப்பு → பாப்பு → பாப்பம்]

**பாப்பர மூஞ்சான்** *pāppara mūñjāṅ*, பெ. (n.) ஒரு மீன்; a kind of fish.

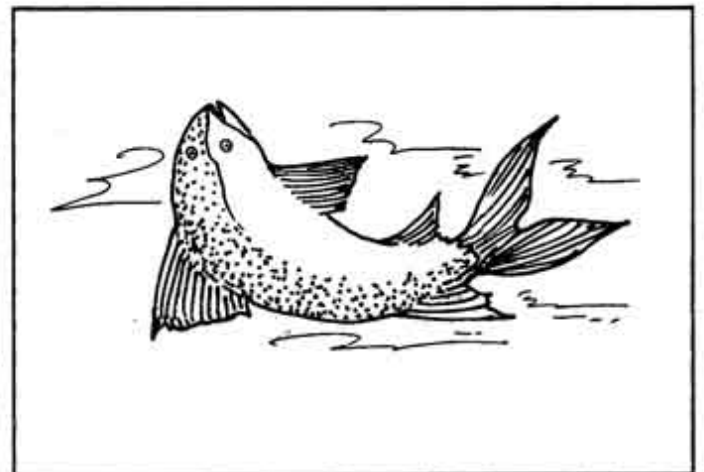

பாப்பா *pāppā*, பெ. (n.) 1. பாவை; doll.  
2. சிறுகுழந்தை; little child (nurs.)  
3. கண்ணின் கருவிழி (இ.வ.); iris of the eye.

[பாவை → பாப்பா]

பாப்பாச்சி<sup>1</sup> *pāppācci*, பெ. (n.)  
பாப்பா(இ.வ.)1. பார்க்க; see *pāppa*.

[பாவை → பாப்பா → பாப்பாச்சி]

பாப்பாக *pāppāś*, பெ. (n.) பாப்பாச்சி  
பார்க்க; see *pāppācci*. “தன்காலிலே  
பாப்பாகம் போட்டு” (விறலிவிடு 805.)

[பாப்பாச்சி → பாப்பாக]

பாப்பாத்தி<sup>1</sup> *pāppātti*, பெ. (n.) 1.  
வண்ணத்துப் பூச்சி; a kind of butterfly.  
2. ஒரு வகைக் கழுகு; a kind of superior  
kite.

ஒருகா: [பாப்பு → பாப்பாத்தி]

பாப்பாத்தி<sup>2</sup> *pāppātti*, பெ. (n.) பாப்பனி  
பார்க்க; see *pāppāni*.

[பாப்பான் → பாப்பாத்தி]

பாப்பாத்திக் கழுகு *pāppāttikalugu*, பெ.  
(n.) ஒரு வகைப் பெண் கழுகு; a  
brahmini female vulture, egyptian  
vulture.

[பாப்பாத்தி + கழுகு]

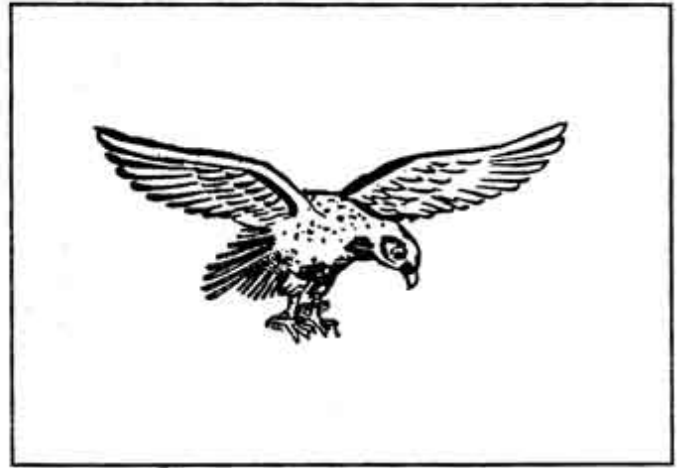

பாப்பாத்திப்பூச்சி *pāppātti-p-pūcci*.  
பெ. (n.) வண்ணத்துப் பூச்சி(வின்.);  
butterfly.

[பாப்பாத்தி + பூச்சி]

பாப்பரி *pāppari*, பெ. (n.) 1. செந்நாகம்; red  
cobra. 2. நாகம்; cobra. (சா.அக.)

[பாம்பு + அரி = பாப்பரி. அரி = சிவப்பு]

பாப்பாத்தி மைனா *pāppātti-mainā* பெ. (n.)  
ஒரு வகை நாகணவாய்ப்புள் (இ.வ.); pagoda-  
thrush, temenuchus pagodarum.

[பாப்பாத்தி + மைனா]

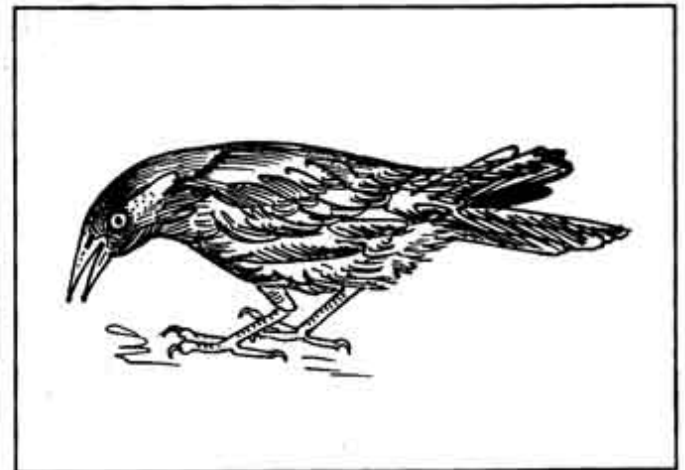

பாப்பா பழுத்தை *pāppā paḷuttai*, பெ. (n.)  
கண்டங்கத்தரி விதை; brahmin mully, indian  
night shade.

மறுவ: பாபர பழுத்தை.

(இக்கண்டங் கத்தரி விதையை நெருப்பிலிட்டுப் புகைகாட்டச் சொத்தைப் பற்களினின்று பற்புழுக்கள் விழும் எனச் சா.அக. கூறுகிறது)

பாப்பாயம் *pāppāyam*, பெ. (n.) ஒருவகை நறுமணச்செடி; *costus shrub*.

மறுவ: கோட்டம்.

பாப்பாரக்கனி *pāppārakkaṇi*, பெ. (n.) கறிப் புடலை; snake guard used for curry. (சா.அக.)

பாப்பாரக் கோலம் *pāppāra-k-kōlam*, பெ. (n.) மரக்காயரின் திருமணத்தில் மணமகள் பார்ப்பனிக் கோலம் பூண்டு ஒரு கையில் செம்பும், ஒருகையில் தடியும் கொண்டு மணமகனிடம் சென்று சொல்லாடி, அவன் தன் செம்பில் பலவகை நாணயங்களையிட அவற்றைப் பெற்றுத் தன் அறைக்குச் செல்லுஞ் சடங்கு (E.T.V, 5); a marriage ceremony amongst maskkayar, when the bride, dressed like a brahman woman and holding a brass vessel in one hand and a stick in the other parleys with the bride-groom until he puts a number of coins in the vessel, and retires in triumph to her chamber.

[பார்ப்பார் → பாப்பார + கோலம்]

பாப்பாரத்தென்னை *pāppāra-t-tennai*, பெ. (n.) கேளி என்னும் தென்னைவகை; brahman cocconut (l.)

[பார்ப்பார் → பாப்பார + தென்னை]

பாப்பாரநாகம் *pāppāra-nāgam*, பெ. (n.) செந்நாகம் (விண்.); red cobra.

[பார்ப்பார் → பாப்பார + நாகம்]

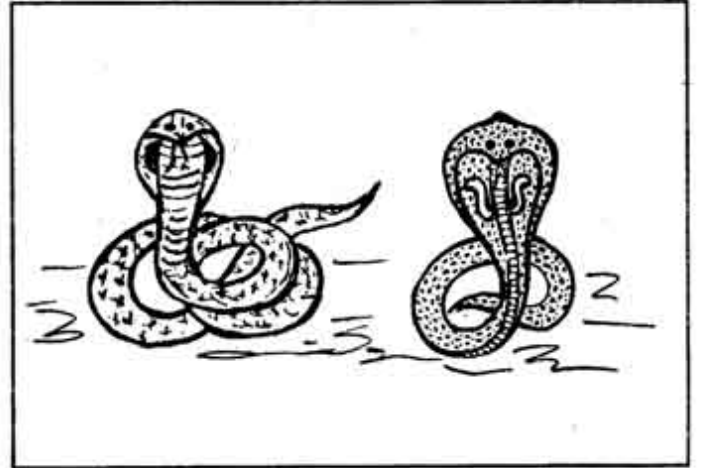

பாப்பாரப்புளி *pāppāra-p-puḷi*, பெ. (n.) பெருக்கமரம்; brahmin tamarind.

மறுவ: பப்பரப்புளி, பொந்தம் புளி. (சா.அக.)

[பார்ப்பார் → பாப்பார + புளி]

பாப்பாரமுள்ளி *pāppāra-muḷli*, பெ. (n.) முள்ளி பார்க்க, see indian nightshade.

[பார்ப்பார் → பாப்பார + முள்ளி]

பாப்பார மைனா *pāppāra-mainā*, பெ. (n.) பாப்பாத்தி மைனா (இ.வ.) பார்க்க; see *pāppāthi mainā*.

[பார்ப்பார் → பாப்பார + மைனா]

பாப்பார வெள்ளை *pāppāra-veḷḷai*, பெ. (n.) தூய வெண்ணிறமுடைய மாடு; pure white coloured cow, which is believable as in auspicious.

மறுவ: பாப்பார வெள்ள

[பார்ப்பார் → பாப்பார + வெள்ளை]



பாப்பான் *pāppāṅ*, பெ. (n.) *பாப்பான்* பார்க்க;  
see *pārppāṅ*.

[*பாப்பான்* → *பாப்பான்*]

பாப்பான்பூண்டு *pāppāṅ-pūṇḍu*, பெ. (n.)  
காட்டுச்சாயவேர்; wild chayroot.

[*பாப்பான்* → *பாப்பான்* + *பூண்டு*]

பாப்பு<sup>1</sup> *pāppu*, பெ. (n.) *பாப்பான்* பார்க்க;  
see *pārppāṅ*. “பாப்புக் குரங்கைப் பலயாகக்  
கூட்டிவந்தீர்” (குமிழ்நா. 200.)

[*பாப்பு* → *பாப்பு*]

பாப்புப்பகை *pāppu-p-pagai*, பெ. (n.)  
கருடன்; garuda, the enemy of serpents.  
(பாம்பின் பகை.) “பாப்புப்பகையைக் கொடி  
யெனக் கொண்ட கோடாச் செல்வனை”  
(பரிபா. 13, 39.)

[*பாப்பு* → *பாப்பு* + *பகை*]



பாப்புரி<sup>1</sup> *pāppuri*, பெ. (n.) *பாப்புரி* (விண்.)  
பார்க்க; see *pāmburi*.

[*பாப்பு* + *உரி* → *பாப்பு* + *உரி*]

பாப்புரி<sup>2</sup> *pāppuri*, பெ. (n.) 1. கொம்மட்டி  
மாதளை; melonlime. 2. பாம்புச் சட்டை;  
snake skin. (சா.அக.)

[*பாப்பு* + *உரி* → *பாப்புரி*]

பாபுவார் *pāppuvār*, (adj.) (n.)  
*பாபுவார்*(R.F.) பார்க்க; see *pābuār*.

பாப்பூசு *pāppūśu*, பெ. (n.) *பாப்பூசு* பார்க்க;  
see *pāppāśu* (யாழ்.அக.)

[*பாப்பூசு* → *பாப்பூசு*]

பாப்பை *pāppai*, பெ. (n.) களியிட்டுக் கட்டல்;  
bandaging after applying poultice. (சா.அக.)

பாபட்டான் *pāpaṭṭāṅ*, பெ. (n.) *குராடுவ*  
பார்க்க; see *kurā* bottle-flower.

பாபட்டை *pāpaṭṭai*, பெ. (n.) தண்ணீர் விட்டான்;  
water root. (சா.அக.)

பாபரபழுத்தை *pāpara-paḷuttai*, பெ. (n.)  
கண்டங்கத்திரி பார்க்க; see *kaṇḍaṅ kattari*

பாபு<sup>2</sup> *pāpu*, பெ. (n.) 1. கதவு; door. 2. பகுதி.  
section. 3. கணக்கின் தலைப்பு; title, head  
of accounts.

[*பகுப்பு* → *பாப்பு* → *பாபு*]

பாபுவார் *pābuvār*, பெ. (n.) விளக்கங்காட்டிப்  
பிரித்தெழுதிய கணக்கு(C.G.); head or items  
of account, arranged or classified

[*பகுப்பு* + *வாரி*]

**பாம்படம்** *pāmbadam*, பெ. (n.) பெண்கள் அணியும் ஒரு வகைக் காதணி; a heavy ornament for the ears (worn by rural women).

**பாம்பணி மாநகர்** *pāmbaṇi mānagar*, பெ. (n.) பாம்பணி என்னும் தஞ்சை மாவட்டத்து ஊர்; a place name in Tanjore Dt. “பருப்பத வார் சிலையார் தம் பாம்பணி மாநகர் தன்னில் பாதளீச்சரம் வணங்கி” (பெரிய-கழறிற்119, 120)

[பாம்பணி + மாநகர்]

**பாம்பணை** *pāmbaṇai*, பெ. (n.) திருமாலின் பாம்புப் படுக்கை; Thirumāl serpent-couch. “பாம்பணைப் பள்ளிகொண்ட மாயன்” (திவ். திருமாலை, 20.)

[பாம்பு + அணை]

**பாம்பணைப்பள்ளி** *pāmbaṇai-p-palli*, பெ. (n.) பாற்கடலில் திருமால் பள்ளி கொண்டிருக்கும் ‘ஆதிசேடன்’ என்னும் பாம்புப் படுக்கை; Thirumāl’sk sopant-couch “பாம்பணைப் பள்ளி யமர்ந்தோ னாங்கண்” (பெரும். 373.)

[பாம்பணை + பள்ளி]

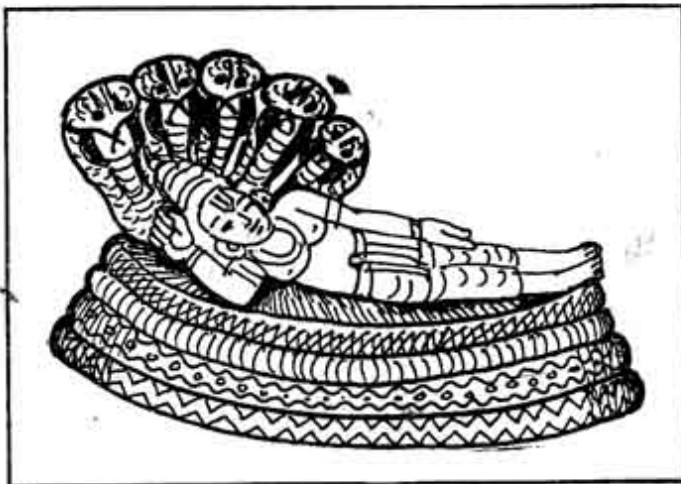

**பாம்பரணை** *pāmbaraṇai*, பெ. (n.) பாம்பைப் போல் நச்சுள்ள அரணை வகை; a poisonous horse lizard with red tail. (சா.அக.)

க. ஹாவுராணி

[பாம்பு + அரணை]

**பாம்பன்** *pāmbaṇ*, பெ. (n.) இராம நாதபுரத்துச்சிற்றூர்; a place name of Ramanathpuram.

இராமநாதபுரம் மாவட்டத்தில் மதுரைக்குத் தென்கிழக்கே சுமார் 90 கல் தொலைவிலுள்ள ஒரு சிற்றூர். இது பாம்பன் கால்வாயின் கரையிலுள்ளது. இங்கு சுமார் 100 அடி உயரமுள்ள கலங்கரை விளக்கம் உள்ளது. அதன் ஒளி 12-14 கல் தூரம் தெரியும்.

[பாம்பு (வளைவு) → பாம்பன்]

**பாம்பன் கால்வாய்** இராமநாதபுரத்தையடுத்த மண்டபத்திற்கும் இராமேசுவரம் தீவிற்கும் இடையேயுள்ள கால்வாய்; a channel between south india and Rameswaram.

(இது பாக்கு நீரிணைப்பையும் மன்னார் வளைகுடாவையும் இணைக்கிறது. இது பாம்பைப் போல் வளைந்திருப்பதால் பாம்பன் என்ற பெயர் பெற்றது. அதிக ஆழமில்லாத படியால் சிறு கப்பல்களே செல்ல முடியும்.)

**பாம்பனடிகள்** *pāmbanadigal*, பெ. (n.) பாம்பன் என்னும் ஊர்க்கருகில் உள்ள பிரப்பன் வலக என்ற சிற்றூரில் பிறந்தவர். இவர் முருகனருள் பெற்றுத் தோத்திர சாத்திர வடிவமான பல செய்யுள் நூல்களும் உரைநடை வடிவான நூல்களும் இயற்றியவர். இவரியற்றிய பாடல்கள் ஆறு மண்டலமாகத் தொகுக்கப் பட்டுள்ளன; a well known poet born in pirappanvalasu, near pāmbaṇ who was a devotee of lord marugan. his poems are compiled by six mandalams total of 6666

[பாம்பன் + அடிகள்]

**பாம்பாட்டம்** *pāmbāṭṭam*, பெ. (n.) ஆறுமுதலியவற்றின் வளைந்து செல்லும் போக்கு (விண்.); a zigzag, meandering course.]

**பாம்பாட்டி** *pāmbāṭṭi*, பெ. (n.) 1. பாம்பைப் பிடித்துப் பழக்கி ஆட்டுபவன்; snake - charmer. 2. வரிக் கூத்து வகை (சிலப். 3, 13, உரை); a kind of dance. 3. பாம்பாட்டிச் சித்தர் பார்க்க; see *pāmbaṭṭi-c-cittar*.

'பாம்பாட்டி பாம்பிலே, கள்ளன் களவிலே' (பழ.)

'பாம்பாட்டிக்குப் பாம்பிலே சாவு; கள்ளனுக்குக் களவிலே சாவு' (பழ.)

தெ. ஆவாடிக



**பாம்பாட்டிச் சித்தர்** *pāmbāṭṭi-c-cittar*, பெ. (n.) பதினெண் சித்தருள் ஒருவர்; sittal, one among the eighteen.

[பாம்பாட்டி + சித்தர்]

[இச்சித்தர் பாண்டிநாட்டில் பிறந்து சட்டை முனியிடம் தீக்கை பெற்றார் என்றும் திருக்கோகரணத்தில் பிறந்து மருதமலையில் வாழ்ந்து பல சித்துகள் நடத்தினார் என்றும், மருதமலையில் இவர் வாழ்க்கை பற்றிய சின்னங்கள் இன்றும் உள்ளன என்றும் கூறுவர். இவர் பாடிய 'ஆடுபாம்பே' என்ற தொடக்கமுடைய பாடல்கள் 129 இன்று

வழக்கில் உள்ளன. இவை கடவுள் வணக்கம், குருவணக்கம், பாம்பின் சிறப்பு, சித்தர் வல்லபம், சம்வாதம். பொன்னாசை பெண்ணாசை விலக்கல், யாக்கை நிலையாமை, யாக்கை இயல்பு, பாச நீக்கம், சொரூபதரிசனம், குரு உபதேசம், ஞானதரிசனம் என்ற தலைப்புகளில் இறுதிப் பகுதி பத்துப் பாடல் மேனி அமைந்துள்ளன. இறுதிப் பகுதி மட்டும் எண்சீரடி ஆசிரிய மண்டிலங்கள் (விருத்தங்கள்). மற்றவை இரண்டடி கொண்டவை. சித்தர் பாடல் என்ற மாத்திரத்திலே "நாதர் முடி மேலிருக்கும் நாகப் பாம்பே-நச்சுப் பையை வைத்திருக்கும் நல்ல பாம்பே" என்ற இவருடைய பாடல் எல்லாருக்கும் நினைவு வரும். புன்னாகவராளி அராகத்தில் அமைந்த இவர் பாடல்களைத் தழுவி இன்று வரையில் பலர் பாடல் செய்திருக்கிறார்கள்.

இவர் பாடல்கள் சிவனியச் சார்பான மெய்ப்பொருள் கொண்டவை. பாம்பு வடிவாக மண்டலித்துள்ள குண்டலினி ஆற்றலை எழுப்பி அதன் மூலம் ஆதனியல் காட்சியும் தெய்வக்காட்சியும் காண்பதை இவை கூறும். பல பகுதிகள் வாலாயமான கருத்துகளாயினும், எளிய நடையாலும், சொல் நயத்தாலும், தெளிந்த உவமையாலும் இவை சிறந்த இலக்கியப் பண்புடையவை. நூலில் காணும் உவமைகள் மிக்க நயமானவை. இடைச் செருகல்களும் சேர்ந்துள்ளன. காலம் விளக்கமாகத் தெரியாதபோதிலும், சொற்களை ஆராயும் போது, 14ஆம் நூற்றாண்டு என்று கருதலாம்.

பாம்பாட்டி என்பது பல்வரிக் கூத்துள் ஒன்று என்று அடியார்க்கு நல்லார் குறிப்பிடுகிறார். இது பாம்பை எடுத்து ஆட்டுகின்ற பிடாரரைக் குறிப்பிடுவது ஆகும். இச்சித்தர் பெயரில் வரும்போது, இது குண்டலினி ஆற்றலாகிய பாம்பை ஆட்டுதல் என்று பொருள்படும். சித்தராருடம் என்ற நூல் இவர் செய்ததென்று சிலர் கூறுவர். இதற்குச் சான்றில்லை இந்நூலை நச்சினாக்கினியர் குறிப்பிடுகிறார். இது காலத்தால் இச்சித்தருக்கு முற்பட்டதெனக் கூறலாம்.]

**பாம்பாட்டிப் பச்சிலை** *pambāṭṭi-p-paccilai*, பெ. (n.) வெட்டுண்ட தசையைக் கூடச் செய்யும் தொழுகண்ணிப் பச்சிலை; telegraph plant which is capable of uniting or joining shivered muscles. (சா.அக.)

மறுவ: அரவாட்டிப் பச்சிலை

[பாம்பாட்டி + பச்சிலை]

**பாம்பாட்டு<sup>1</sup>-தல்** *pambāṭṭu-*, செ.கு.வி. (v.i.) பாம்பைப் படமெடுத்தாடச் செய்தல்; to make a cobra dance with its hood outspread.

**பாம்பாட்டு<sup>2</sup>-தல்** *pambāṭṭu-*, செ.குன்றா.வி. (v.t.) தொந்தரவு பண்ணுதல்(வின்) to trouble, give annoyance.

க. ஹாவாடிசு

[பாம்பு + ஆட்டு]

**பாம்பாடி** *pāmpādi*, பெ. (n.) திருமால் (நாமதீப. 51.); viṣṇu.

[பாம்பு + ஆடி]

**பாம்பு** *pāmbu*, பெ. (n.) 1. ஊர்ந்து செல்லும் உயிரிவகை; snake, serpent. “பாம்போ டுடனுறைந் தற்று” (குறள், 890.) 2. நிழற்கோள் (இராகு அல்லது கேது); ascending or descending node of the moon. 3. ஆயிலியம் (பிங்.) (கவ்வை) பார்க்க; see the ninth nakṣatra. 4. பகல் முழுத்தங்களிலொன்று (விதான குணாகுண. 73.); (astrol) a mugūrttam of the day-time. 5. நாணலையும் வைக்கோலையும் பரப்பி மண்ணைக் கொட்டிச் சுருட்டப்பட்ட திரணை; ropes of twisted reeds and straw with earth inside. “பாம்புகளுருட்டுமென்பார்” (திருவாத.பு.மண்க.21) 6. நீர்க்கரை (பிங்.);

bank of a river or tank. 7. தாளக் கருவி வகை (பரத. தாள. 35.); a kind of cymbals.

‘பாம்பு தின்கிற ஊரிலே போனால் நடு முறி நமக்கு என்று இருக்க வேண்டும்’ (பழ.)

‘பாம்பை முட்டையிலே, புலியைக் குட்டியிலே கொல்ல வேண்டும்’ (பழ.)

‘பாம்பு பகையும் தோல் உறவுமா’ (பழ.)

‘பாம்போடு பழகேல்’ (பழ.)

‘பாம்புக்குப் பகை கருடன்’ (பழ.)

‘பாம்பும் நோவாமற் பாம்பு அடித்த கோலும் நோவாமல் இருக்க வேண்டும்’ (பழ.)

‘பாம்பறியும் பாம்பின் கால்’ (பழ.)

‘பாம்பின் வாய்த் தேரை போல’ (பழ.)

‘பாம்புக்கு அரசன் மூங்கில் தடி’ (பழ.)

‘பாம்பிற்குப் பால்வார்த்தது போல’ (பழ.)

‘பாம்பு தன் பசியை நினைக்கும்; தேரை தன் விதியை நினைக்கும்’ (பழ.)

“பாம்பிலும் பாம்புக் குட்டி நஞ்சு அதிகம், வீரியமும் அதிகம்” (பழ.) ‘பாம்பின் குட்டி பாம்பு, அதன் குட்டி நட்டுவாக்காலி’ (பழ.) ‘பாம்புக்கு மூப்பு இல்லை’ (பழ.)

“பாம்பு என்றால் படையும் நடுங்கும்” (பழ.)

‘பாம்பு கடிக்கத் தேளுக்குப் பார்க்கிறதோ?’ (பழ.)

‘பாம்புக்குப் பகை பஞ்சமா?’ (பழ.)

‘பாம்புக்குப் பால் வார்த்தது வளர்த்தாலும் நஞ்சைக் கொடுக்கும்’ (பழ.)

‘பாம்பும் கீரியும் போல’ (பழ.)

‘பாம்பு பசிக்கில் தேரையைப் பிடிக்கும்

பாம்பு வகைகள்



கட்டுவிரியன்



சங்கிலிக் கருப்பன்



வங்காள நச்சுப்பாம்பு



பக்கமுறுக்கு பாம்பு

கண்ணாடி விரியன்



பவளப்பாம்பு



சுருட்டை விரியன்

கருநாகம்

கடற்பாம்பு

அது போல, சிறியோர் சிறிய காரியங்களையே செய்வார்' (பழ.)

'பாம்பும் கீரியும் போலப் பல காலம் வாழ்ந்தேன்' (பழ.)

தெ. பாழு

க.து. பாவு

ம. பாம்பு.

[பம்பு → பாம்பு]

பாம்பு என்பது நாகத்துக்கேயுரிய சிறப்புப் பெயர் பரவுதல்-விரிதல் எனப்பொருள்படும் பம்பு (பம்புதல்) என்னுஞ் சொல் பாம்பு எனத் தலைநீண்டு, படம் விரிக்கும் அரவின் பெயராயிற்று, ஆயினும் அப்பெயர் இனம் பற்றி விரியன், சாரை, வழலை, மண்ணுளி, இரு தலை மணியன் முதலான எல்லாவற்றுக்கும் பொதுப்பெயராயிற்று ஆனைமையால், படம் விரிப்பதாகிய உண்மையான பாம்பு, நல்ல பாம்பு எனப்பட்டது.

ஒ.நோ. நற்றாய், நல்லெண்ணெய்  
-தமிழாரம்

**பாம்புக்கடி** *pāmbu-k-kadi*, பெ. (n.) பாம்பு தீண்டுகை; snake bite.

[பாம்பு + கடி]

**பாம்புக்கண்ணி** *pāmbu-k-kaṇṇi*, பெ. (n.) சங்கங்குப்பி; smooth volkameria. (சா.அக.)

மறுவ: பீநாறிச்சங்கு

[பாம்பு + கண்ணி]

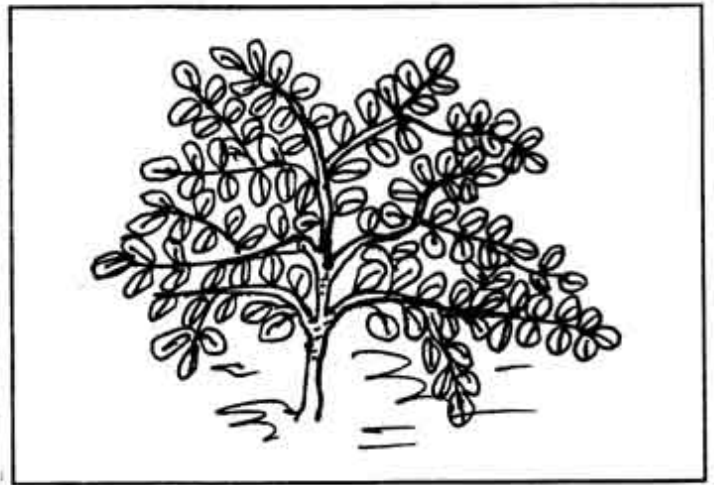

**பாம்புக்கல்** *pāmbu-k-kal*, பெ. (n.) பாம்பின் நஞ்சை நீக்கும் ஒருவகைக் கல்; snake stone, porous or absorbent substance regarded as efficacious in curing snake-bite.

[பாம்பு + கல்]

**பாம்புக்கள்ளி** *pāmbu-k-kalli*, பெ. (n.) கள்ளிவகை (நாஞ்.) a kind of spurge

[பாம்பு + கள்ளி]

**பாம்புக்குத் தச்சன்** *pāmbukku-t-taccan*, பெ. (n.) பாம்பின் வீடாகிய புற்றைக் கட்டும் கறையான்(வின்.); lit., house-bulider for a serpent.

[பாம்புக்கு + தச்சன்]

**பாம்புக்கோலா** *pāmbu-k-kōlā*, பெ. (n.) பாம்புருவுடைய கோலாமின் (சா.அக.); a kind of kōlā fish which have a resemblance of snake.

[பாம்பு + கோலா]

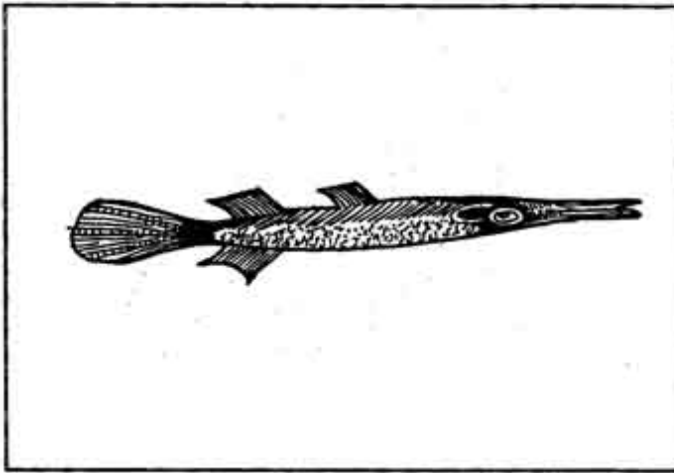

பாம்புக்கோவை *pāmbu-k-kōvai*, பெ. (n.)  
ஐவிரலிச்செடி; bryonia. (சா.அக.)

[பாம்பு + கோவை]

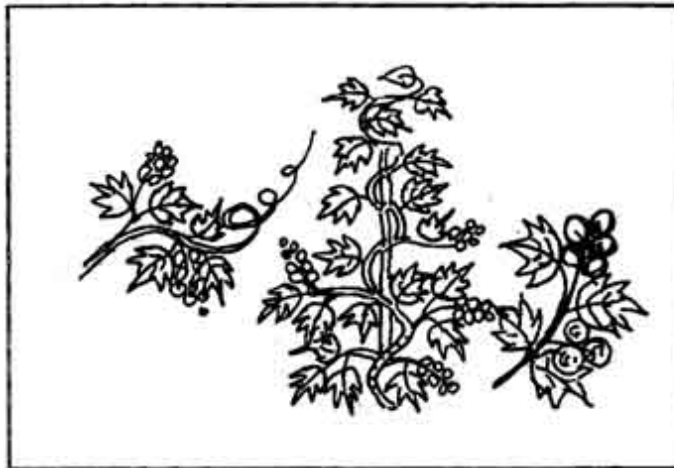

பாம்புகண்டசித்தன் *pāmbu-kaṇḍa-cittan*,  
பெ. (n.) கரடி (விண்.); bear. lit., cittan who  
finds snakes, while burrowing for white ants  
(கறையானை யுண்ணப் புற்றில் வாய்வைத்து  
உறிஞ்சும் போது பாம்பைக் காணும் கரடி)

[பாம்பு + கண் + சித்தன்]

பாம்புகொல்லி *pāmbukolli*, பெ. (n.)  
1. கிரியூடு; indian snake root. 2. அரவதன்;  
herb of repentance. (சா.அக.)

[பாம்பு + கொல்லி]

பாம்புச்சட்டம் *pāmbu-c-caṭṭam*, பெ. (n.)  
கட்டைச்சுவர் அல்லது தாழ்வாரத்தில் ஓடும்  
நெடுக்குமரம்; bressummer.

[பாம்பு + சட்டம்]

பாம்புச்சட்டை *pāmbu-c-caṭṭai*, பெ. (n.)  
பாம்பு கழற்றும் தோல், snake's slough.

[பாம்பு + சட்டை]

பாம்புச்சுழி *pāmpu-c-cuḷi*, பெ. (n.) மாட்டுச்  
சுழிவகையுள் முகப்பில் ஒரு வலப்புறமாகவும்  
காதில் ஒரு வலப்புறமாகவும் ஆக இரண்டில்  
சேர்ந்திருக்கும் தீய சுழி; an inauspicious sulj.

[பாம்பு + சுழி]

பாம்புச்செடி *pāmbu-c-ceḍi*, பெ. (n.)  
ஒருவகைச் செடி; jack-in-the pulpit, indian  
turnip, kōḍai.

[பாம்பு + செடி]

பாம்புச்செவி *pāmbu-c-cevi*, பெ. (n.)  
கூர்மையான செவியுணர்வு; sharp ear, acute  
hearing.

[பாம்பு + செவி]

பாம்புண் பறவை *pāmbuṇ-paravai*, பெ. (n.)  
கருடன்; lit., snake-eating bird. garuda "பூவைப்  
பூமேனியான் பாம்புண் பறவைக் கொடிபோல்"  
(பு.வெ. 9, 39.)

[பாம்பு + உண் + பறவை]

பாம்புணிக்கருங்கல் *pāmbuṇi-k-karuṅgal*, பெ.  
(n.) பாம்பின் நஞ்சை உண்ணும் ஒருவகைக் கல்;  
a kind of stone. "பாம்புணிக் கருங்கல்லும் பயறும்  
விற்பா னொருவன்" (தொல். சொல். 35, சேனா.)

[பாம்பு + உண் + இ + கருங்கல்]

**பாம்புத்தச்சன்** *pāmbu-t-taccan*, பெ. (n.)  
பாம்புக்குத் தச்சன், பார்க்க; see *pāmbukk-t-taccan*.

[பாம்பு + தச்சன்]

**பாம்புத்திசை** *pāmbu-t-tiṣai*, பெ. (n.) (astrol)  
மேற்கு; west

[பாம்பு + திசை]

(கணியத்தில் மேற்குத்திசை பாம்புத் திசை எனப்படும்.)

**பாம்புதின்னி** *pāmpu-tinṇi*, பெ. (n.) கைத்த  
முள்ளை வெளியே கொண்டு வரும்  
நச்சுமூலிகை வகை; a kind of poisonous  
herb. the leaves of which are used with  
other ingredients to extract thorn from the  
body.

[பாம்பு + தின்னி]

**பாம்புநடனம்** *pāmpunaḍaṇam*, பெ. (n.)  
இசைக்கேற்றபடி, நடனமங்கை பாம்புபோல்  
வளைந்து நெளிந்து ஆடும் ஆடும்; snake  
dance.

[பாம்பு + நடனம்]

**பாம்புப்பருந்து** *pāmbu-p-parundu*, பெ. (n.)  
பாம்புண்ணும் பருந்து வகை (M.M.219);  
common serpent-eagle living on snakes.  
*circatus gallicus*.

[பாம்பு + பருந்து]

**பாம்புப்பருந்து** *pāmbu-p-parundu*, பெ. (n.)  
பருந்து வகைகளுள் ஒன்று; snake vulture

(இது பருந்திலும் பெரிதாகக்  
கருமுனையும் வெள்ளை அடியுமான அடர்ந்த  
குட்டைக் கொண்டையுள்ளது. இதன் மேற்பாகம்  
அடர்ந்த நீலமாகவும், அடி வெண் புள்ளிகள்  
பொறித்த பழுப்பு நிமாகவும் இருக்கும். பறக்கும்  
போது வாலிபிறை அகன்ற வெள்ளைப்  
பட்டையும் பரந்த குட்டை இறக்கைகளில் இரு  
வெண்பட்டைகளும் தென்படும். இது  
மரமடர்ந்த நாட்டுப் புறங்களில் பாம்புகளையும்  
(நச்சுள்ளவையுட்பட) பறவைகளையும் சிறு  
விலங்குகளையும் வேட்டையாடி வாழும்.)

**பாம்புப் பிடாரன்** *pāmpu-p-piḍāraṇ*, பெ. (n.)  
பாம்பு-பிடிப்போன்; snake-catcher.

[பாம்பு + பிடாரன்]

**பாம்புப்புற்று** *pāmbu-p-purru*, பெ. (n.)  
பாம்பின் வளை; snake's hole.

[பாம்பு + புற்று]

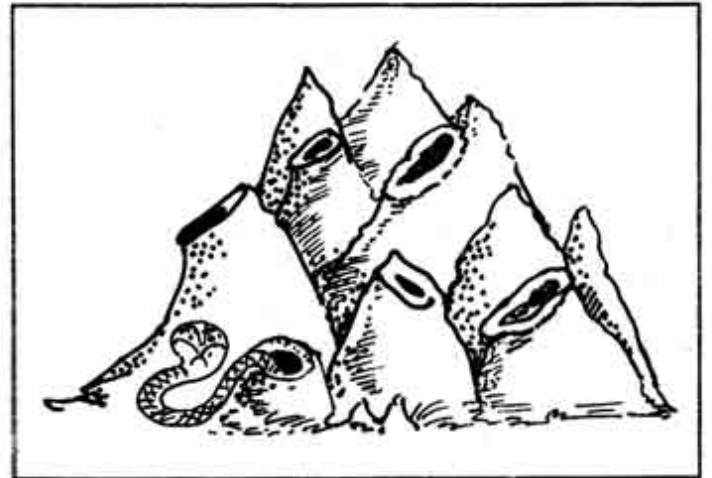

**பாம்புமொச்சை** *pāmbu-moccai*, பெ. (n.)  
பூடுவகை (விண்.); a plant, *dolichos falctus*.

[பாம்பு + மொச்சை]

**பாம்புமோதிரம்** *pāmbu-mōdiram*, பெ. (n.) 1.  
நடுவிரலில் அணியும் மோதிரம்; ring for the  
middle finger. 2. பாம்புருவமான மோதிர  
வகை; ring, shaped like a serpent.

[பாம்பு + மோதிரம்]



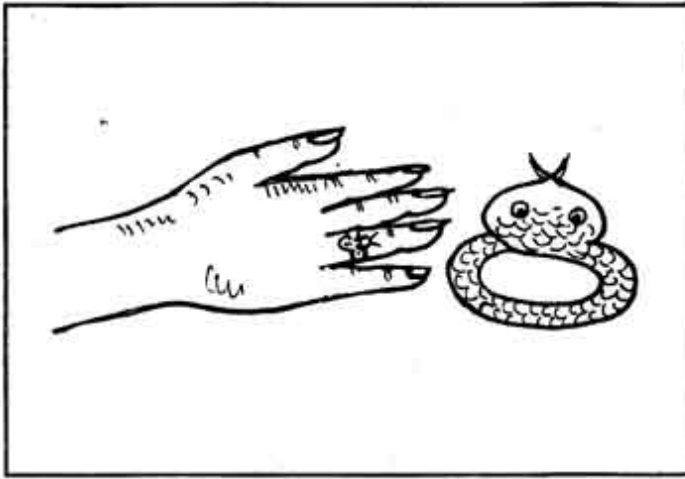

**பாம்புரம்** *pāmburam*, பெ. (n.) திருப்பாம்புரம் என்னும் தஞ்சை மாவட்ட ஊர்; a place name in Tanjore Dt.

[பாம்பு புரம் → பாம்புரம்]

அரவரசன் வழிபட்ட தலம். ஆகையால் இப்பெயர் பெற்றிருக்கலாம்.

“மஞ்சு தோய் சோலை மாமயிலாட மாட  
மாளிகைத் தன்மே லேறிப்  
பஞ்சசேர் மெல்லடிப் பாவையர் பயிலும்  
பாம்புர நன்னக ராரே” - (தேவா.41-4)

“மடக்கொடி யவர்கள் வருபுன லாட  
வந்திழியரிசிலின் கரைமேல்  
படைப்பையிற் கொணர்ந்து பருமணி  
சிதறும் - பாம்பு நன்னகராரே”  
(தேவா.41-8)

என்ற பாடல்கள் அரிசிலாற்றின் கரையில்  
பாம்புர நகர் செழிப்புற்றிருந்த நிலையைக்  
காட்டுகின்றன.

**பாம்புராணி** *pāmburāṇi*, பெ. (n.)  
**பாம்புராணை**(நெல்லை வழக்.) பார்க்க, see  
*pānbarāṇai*.

க. ஓராணி

**பாம்புரி** *pāmburi*, பெ. (n.) 1. பாம்புச் சட்டை  
(வின்.) பார்க்க; see *pāmbu-c-attai*. 2. அகழ்  
(குடா.); moat. 3. ஒரு மதிலுறுப்பு; a girdle-  
like structure edged round a fort-wall.  
“கிடங்குகுழ் பசும்பொற் பாம்புரி” (சீவக. 250)  
4. அகழியில் இறங்க உதவும் படிக்கட்டு (குஞ்);  
flight of steps leading from a fort-wall into  
the moat surrounding it.

[பாம்பு + உரி]

**பாம்புரோசனை** *pāmburōṣṇai*, பெ. (n.)  
பாம்பின் கோரோசனை; snake bazaar.  
(சா.அக.)

[பாம்பு + skt.rosṇā த. ரோசனை]

**பாம்புவடம்** *pāmbu-vaḍam*, பெ. (n.) **பாம்படம்**  
(இ.வ.) பார்க்க; see *pāmbaḍam*.

[பாம்பு + வடம்]

**பாம்புவயிறு** *pāmbu-vayiru*, பெ. (n.) நீண்டு  
ஒட்டிய வயிறு (இ.வ.); a long lean abdomen.

[பாம்பு + வயிறு]

**பாம்புவிரல்** *pāmbu-viral*, பெ. (n.) நடுவிரல்  
(இ.வ.); middle finger.

[பாம்பு + விரல்]

**பாம்போடு வடலி** *pāmbōḍu-vaḍali*, பெ. (n.)  
நீண்ட மட்டையுள்ள இளம்பனை (யாழ்ப்ப.);  
young palmyra with long stalks.

[பாம்பு + ஓடு + வடலி]

**பாமக்கினம்** *pāmakkiṇam*, பெ. (n.) கந்தகம்  
(வைத்தியபரி.); sulphur.

**பாமகள்** *pā-magaḷ*, பெ. (n.) கலைமகள்; sarasvati, goddess of poetry. “பாமகள் போலு நீயே” (ஞானவா. லீலை. 74.)

[பா + மகள்]

**பாமடந்தை** *pā-maḍandai*, பெ. (n.) பாமகள் (பிங்.)பார்க்க; see *pā-magaḷ*. goddess of poetry.

[பா + மடந்தை]

**பாமதம்** *pāmadam*, பெ. (n.) 1. வாலுளுவை; spindle or intellect tree. (சா.அக.) 2. உளுவை மீன் வகை; a fresh waterfish.

**பாமதுவா** *pāmaduvā*, பெ. (n.) ஆடாதோடை; malabar winter cherry. (சா.அக.)

**பாமம்<sup>1</sup>** *pāmam*, பெ. (n.) பரப்பு(இலக்.அக.); extension; expanse.

[பா → பாமம்]

**பாமம்<sup>2</sup>** *pāmam*, பெ. (n.) 1. சிரங்கு; itch, eczema. 2. புண்; sore. “பாமக்குருதிப் படிக்கின்ற — சேகம்” (கம்பரா. மூலபல. 203.)

[பா → பாமம்]

**பாமம்<sup>3</sup>** *pāmam*, பெ. (n.) 1. சினம்(யாழ்.அக.); anger. 2. ஒளி; brilliance. “பாமமா கடல் கிடங்காக” (கம்பரா. அரசி. 7)

[பா → பாமம்]

**பாமன்** *pāman*, பெ. (n.) 1. கதிரவன்; sun. 2. உடன்பிறந்தாள் கணவன்; sister's husband.

**பாமாடு** *pāmāḍu*, பெ. (n.) பாய்மரத்தின் முகடு; peak of the mast.

[பாய்முகடு → பாமுடு → பாமாடு]

பாய்முகடு = கடலில் தொலை தூரமாய்ச் சென்ற வேளை மரக்கலத்தின் பாய் மட்டுமே தெரியுந் தோற்றம். (நெல்லை.மீனவ.)

**பாமார்சா** *pā-mārśā*, பெ. (n.) பரவியெழுங் கடலலை (நெல்லை.மீனவ.); spreading sea waves

**பாமாரி** *pāmāri*, பெ. (n.) கந்தகம் (சங்.அக.); sulphur.

**பாமாரோகம்** *pāmā-rōgam*, பெ. (n.) பேய்ச் சொறி (பைஷஜ்); scabies, itch.

**பாமாலை** *pā-mālai*, பெ. (n.) கவிமாலை (திவ்.நாய்ச். தனியன்); garland of verses in praise of a person; garland of hymns.

[பா + மாலை]

**பாமினி<sup>2</sup>** *pāmini*, பெ. (n.) சிறுசண்பகம்; cananga flower plant. (சா.அக.)

**பாமை** *pāmai*, பெ. (n.) சிரங்கு (தைலவ. தைல. 140); itch.

**பாய்-தல்** *pāy*, 4. செ.கு.வி (v.i.) 1. தாவுதல்; to spring, leap, bound, gallop, prance. ‘தண்கடற் யுறிரைமிசைப் பாயுந்து’ (புறநா.24) 2. நீர் முதலியன வேகமாய்ச் செல்லுதல்; to flow, issue or gush out, as waterfall.

3. மேனின்று குதித்தல்; to jump down, as from a hill. 'வரைபாய்த னன்று' (நூலடி, 369.). 4. நீருண் மூழ்குதல்; to plunge, dive, as into water. "பங்கயம் பூம்புளல் பாய்ந்தாடு" (திருவாச.7.13.) 5. எதிர் செல்லுதல்; to move towards, as the needle attracted by a loadstone 6. பரவுதல் (தொல்.சொல்.361); to spread, as water, darkness; to radiate, as light; to extend. 7. விரைந்து படிதல்; to settle or faster on, as the light, the mind, the imagination. 'மனம் அங்கே பாய்ந்தது' 8. தாக்குதல்; to attack, spring at, pounce on. பாய்கிற சேனை 9. விரைந்தோடுதல் (வின்); to run, dart, fly, flit across; 10 துரிதப்படுதல் to hurry. 11. அகங்கரித்தல் to be proud, arrogant 12. மடிப்பு விரித்தல்; to unfold, as a cloth. 'பாய்ந்தாய்ந்த தூணை' (கலித்.96) 13. கூத்தாடுதல்; to dance. 'பேய்த்தொகை பாய்தர' (திருக்கோ.389.) 14. ஓடிப்போதல் (வின்); to flee, abscond.

[பா→பாய்]

- பாய்<sup>2</sup>-தல் pāy, 3. செ.குன்றாவி (v.t.) 1. சினத்தோடு தாக்கிப்பேசுதல்; to abuse to accost roughly 'ஏன் அவனைப் பாய்கிறாய்?' (வின்) 2. குத்துதல்; to pierce, penetrate to plunge into. 'வெல்களிறு பாயக் கலங்கி யுதிரா மதிலு முளகொல்' (பு.வெ.6,4.) 3. வெட்டுதல்; to cut; 'வடிநவில் நவியம் பாய்தலின்' (புறநா.23) 4. முட்டுதல்; to rush against, butt. 'பாய்கிற மாடு' "நெடுத்தெறி யெஃகம் பாய்தலிற் புண்கூர்ந்து" (முல்லை.68) "கடிமதிற் கதவம் பாய்தலிற் றொடிபிளந்து" (அகம்.24-11) "விடர் முகையடுக்கம்பாய் தலினுடனியைந்து" (அகம் 47-6) "நெடுங்கை நவியம் பாய் தலினிலை யழிந்து" (புறம் 36-7) நான்கே அணிநிற வோரி பாய்தலின் மீதழிந்து" (புறம்.109-7)

- பாய்<sup>3</sup>-தல் pāy 4. செ.கு.வி. 1. குறிப்பிட்ட திசையில் வேகத்துடன் தாவுதல்; தரையிலிருந்து கிளம்பி ஓர் இலக்கு நோக்கி விரைந்து விழுதல்; spring, leap. bounce (at. sth.) "புலி பதுங்கிப் பாய்ந்தது" என்பது பழமொழி, "கண்டம் விட்டுக் கண்டம் பாய்ந்து செல்லக் கூடிய ஏவுகணை" 2. நீர் முதலிய திரவம் அல்லது மின்சாரம், ஒளி போன்றவை) ஒன்றின் ஊடாக வேகத்துடன் செல்லுதல்; (of water; etc.or electricity, light, etc..) flow; rush. "ஆற்றில் நீர் சலசலத்துப் பாய்ந்தது" "அணையில் வினாடிக்கு நாற்பது கன அடி தண்ணீர் பாய்கிறது; "சன்னலைத் திறந்தவுடன் அறையினுள் கதிரொளி பாய்ந்தது" 3. (கத்தி,ஈட்டி போன்றவை) வேகத்துடன் ஒரு பரப்பில் படுதல் அல்லது பட்டு உட்செல்லுதல்; (of knife,etc..) pierce: (of builet etc., "கூட்டத்தைக் கலைக்கக் காவலர் கூட்டத்தில் குண்டு பாய்ந்து இருவர் இறந்தனர்? 4. ஊடுருவி இறங்குதல்; seep into; percolate; go in 'ஈரம் பாயாதகளிமண் (உரு.வ.) "கருணை பாய்ந்த உள்ளம்" 5. குற்றத்துக்குப் பொறுப்பாக்குதல்; bounce on (s.o); jump down someone's throat "பொறுமை இழந்த பயணிகள் பேருந்து நடத்துநர் மீது பாய்ந்தனர்.

[பா→பாய்]

- பாய்<sup>4</sup> pāy பெ. (n.) 1. தெரிநிலை வினைப்பகுதி; verbal root which is the state of clear indication. "பாபொளிப்பரிதியும்" (கூர்மடி, கன்வேள்.சூ.); 2. "முதனிலைத் தொழிற் பெயர்" (பிங்கல.22); verbal noun that which stands first.

- பாய்<sup>5</sup> pāy, பெ. (n.) 1. பரவுகை; spreading, extending 2. பரப்பு (பிங்); extension, expanse 3. கோரை முதலியவற்றால்முடைந்த விரிப்பு வகை; mat "பாயுடை யவர்விட" ( திருவிளை. நாக.8) 4. கப்பற்பாய் ; sail; 'கூம்பொடு மீப்பாய் களையாது' (புறநா.30)

'பாயைச் சுருட்டி, பிள்ளையை அழுக்கடி, பரதேசம் போக' (பழ.)

**பாய்க்கிடை** *pāy-k-kidai* பெ. (n.) நோயுடன் படுக்கையிற் கிடக்குநிலை; bed-ridden condition. "பாய்க்கிடை கண்டது" (திருப்ப.1111.)

[பாய் + கிடை]

**பாய்க்குப்பல்லி** *pāykkū-p-palli* பெ. (n.) பாயும் படுக்கையுமாய் இளைத்துக் கிடத்தல்; confining one self to bed from extreme exhaustion owing to prolonged illness. (சா.அக.)

**பாய்க்கோரை** *pāy-k-kōrai* பெ. (n.) கோரை வகை (வின்); a kind of sedge

[பாய் + கோரை]

**பாய்க்கோல்** *pāy-k-kōl* பெ. (n.) பாய்மரம் (செங்கைமீனவ.) பார்க்க; see *pāy-maram*

[பாய் + கோல்]

**பாய்கலத்தாமடை** *pāykalattāmaai* பெ. (n.) கடற்பரப்பின் மீன்பிடிபாட்டிடங்களுள் ஒன்று (முகவைமீனவ.); fishing place

[பாய்கலம் + தாமடை]

**பாய்கலைப்பாவை** *pāy-kalai-p-pāvai* பெ. (n.) 1. கொற்றவை; durga, riding on a leaping stag (பாயுங் கலைமாணை ஊர்தியாக வுடையவள்) (சிலப்.12,70)

[பாய்கலை + பாவை]

**பாய்கொடு-த்தல்** *pāy-kodu-* 4. செ.கு.வி (v.i.) மணமக்கள் கூடும் தலைக் கூட்டக் கொண்டாட்டம்(இ.வ.); to celebrate the nuptial ceremony

**பாய்ங்கம்** *pāyngam*, பெ. (n.) இசைக்கருவி ஒன்றின் பெயர் (முகவை); a kind of musical instrument.

**பாய்ச்சல்** *pāyccal* பெ. (n.) 1. தாவுகை bounding, galloping, rushing. "குதிரைப் பாய்ச்சல்" 2. குதிப்பு (வின்); jump, prance. 3. எழுச்சி (குடா); springing forth 4. நீரோட்டம்; current, stream, torrent (வின்) 5. சொரிகை(வின்); issue, discharge, gush, as of tears 6. பெருகுகை; overflowing 7. பாசனம்;(கொ.வ) irrigation 8. முட்டுகை (வின்); butting 9. கீழ்ப்படியாமை(வின்) disobedience 10. குத்துகை; piercing 11. செருகுகை; (வின்) sheathing, as a sword (வின்) 12. வெடுவெடுப்பு; rudeness(j) 13. தெருக்குத்து (இ.வ) பார்க்க; see *terukkuttu*. an inauspicious postion of a house see *therukkuttu*

[பாய் → பாய்ச்சல்]

**பாய்ச்சல் காட்டு-தல்** *pāyccal-kāṭṭu-* 9. செ.கு.வி (v.t.) 1. எதிர்த்துப் பாயச்செய்தல்; to cause to spring, leap up; to set one against another, as a ram or a butting goat. 2. ஏய்த்தல்(வின்.); to tantalise

[பாய்ச்சல் + காட்டு-,]

பாய்ச்சல்மாடு *pāyccal-māḍu*, பெ. (n.)

1. பாயுங்காளை (கொ.வ.); butting bull.
2. காளைகளை நீண்ட கயிற்றாற்கட்டி வெருட்டி வீழ்த்தும் மறவர் கொண்டாட்ட வகை (E.T.iii, 90.); a sport of bull-baiting amongst kallars where in bulls are tethered to long ropes and sought to be thrown down

[பாய்ச்சல் + மாடு]

'பாய்கிற மாட்டுக்கு முன்னே திருக்குறள் சொன்னாற் போல' (பழ.)

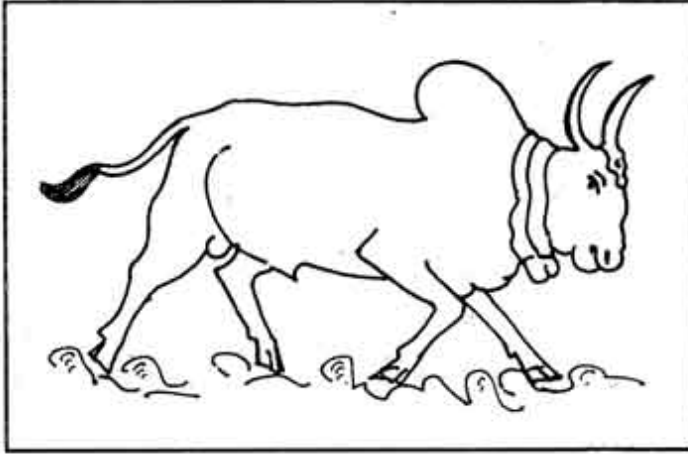

பாய்ச்சல் விடு<sup>1</sup>-தல் *pāyccal-vidu-*

20. செ.கு.வி (v.i.) தாவிச்செல்லுதல் (வின்); to gallop. ride at a gallop.

[பாய்ச்சல் + விடு-]

பாய்ச்சல் விடு<sup>2</sup>-தல் *pāyccal-vidu-*

18. செ.குன்றாவி. (v.t.) வேகமாய் வெருட்டுதல்; to ride or drive at a high speed

[பாய்ச்சல் + விடு-]

பாய்ச்சி *pāycci*, பெ. (n.) 1. பாய்ச்சிகை (வின்) பார்க்க, see *pāyccikai* 2. பாய்ச்சிவலை பார்க்க, (இ.வ.) see *pāyccivalai*

[பாய்ச்சிகை → பாய்ச்சி]

பாய்ச்சிகை *pāyccigai*, பெ. (n.) கவறு (வின்); dice

[பாய் → பாய்ச்சிகை]

பாய்ச்சிவலை *pāycci-valai*, பெ. (n.) பாய்ச்சு கவலை (இ.வ) பார்க்க; see *pāyccu valai*

[பாய்ச்சு + வலை]

பாய்ச்சு-தல் *pāyccu*, 5. செ.குன்றாவி. (v.t.)

1. நீரை வெளிச்செலுத்துதல்; to lead or conduct water; to irrigate. "அன்புநீர் பாய்ச்சி யறக்கதிர் ஈன்றதோர் பைங்கூழ்" (அறநெறி.5.)
2. தள்ளுதல்; to push over, upset, throw down "இலங்கையைக் கீழுறப் பாய்ச்சி" (கம்பரா.நிந்த.63.)
3. குத்துதல்(வின்); to thrust. plunge into;
4. உட்செலுத்துதல்; to infuse, inject, introduce, as poison; to put in; to cause to enter 'தூணிலேபாய்ச்சினார்கள்' (ஈடு.2,8,9.)

ம. பாய்க்குக.

[பாய் → பாய்ச்சு]

பாய்ச்சு *pāyccu*, பெ. (n.) தெரிநிலை வினைப்பகுதி; (பிறவினைப்பகுதி); verbal root which is the state of clear indication.

[பாய் → பாய்ச்சு]

பாய்ச்சு<sup>2</sup> *pāyccu*, பெ. (n.) 1. உருட்டுகை; throw, as of dice 2. கவறு (சீவக.983.உரை); dice 3. குத்துகை; plunging, thrusting. 4. வரிச்சல்(வின்); thin, rough kind of lath, used in roofing huts or for hedging.

[பாய் → பாய்ச்சு]

பாய்ச்சு<sup>3</sup> *pāyccu*, பெ. (n.) பாய்கை;  
spring, leap 'புலிப்பாய்ச்சுப் பாய்ந்தான்'

[பாய் → பாய்ச்சு]

பாய்ச்சு உளுவை *pāyccu vuuvai*,  
பெ. (n.) துள்ளும் அல்லது பாயும்  
தன்மையுள்ள உளுவை மீன் (குஞ்சைமீனவ);  
a kind of fresh waterfish.

[பாய்ச்சு + உளுவை]

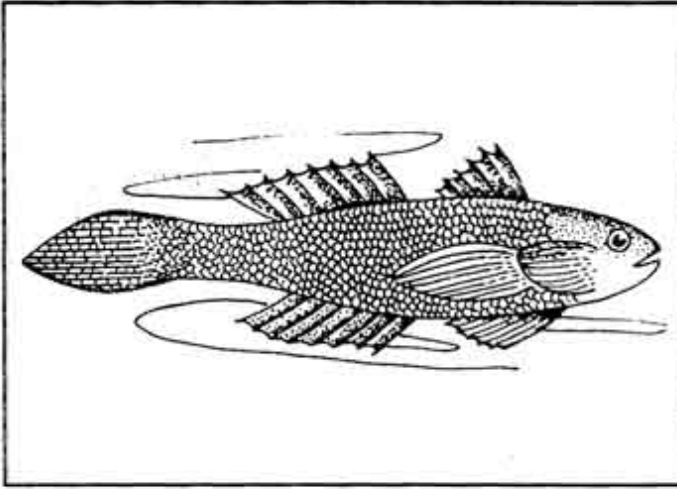

பாய்ச்சுக்காட்டு-தல் *pāyccu-k-kāṭṭu*,  
5. செ.கு.வி (v.i.) 1. குழந்தைகளிடமிருந்து  
ஒளித்து வைப்பதில் கைத்திறங்காட்டுதல்;  
to show sleight of hand, as in concealing  
objects from the eyes of children  
2. பாய்ச்சல் காட்டு-. 2. பார்க்க; see  
*pāyccal-kāṭṭu*-.

[பாய்ச்சு + காட்டு-.]

பாய்ச்சுகண்டி *pāyccu-kaṇḍi*, பெ. (n.) சாதிப்  
பத்திரி; mace (சா.அக)

மறுவ: வகவாசி

பாய்ச்சுத்தேள் *pāyccu-t-tēl*-, பெ. (n.)  
பெய்த் தேளிடும்பிறரைக்  
கலங்கப்பண்ணுதல்போல உண்டாக்கும்  
அச்சவுணர்வு(சிலப்.9,48, உரை.); false alarm  
caused by throwing an imitation scorpion  
at a person

[பாய் → பாய்ச்சு + தேள்]

பாய்ச்சுலக்கை *pāycculakkai*, பெ. (n.)  
1. இருவர் மாறி மாறி இடைவிடாது இரண்டு  
உலக்கையாற் குத்துகை; alternate stroke of  
two pestles when two persons work jointly  
in husking grain 2. இருவர் எதிர் நின்று  
ஒற்றையுலக்கை கொண்டே தவசங்  
குத்துகையில் அவரவர் முறையில்  
உலக்கையை மாறிவாங்குகை; exchange of  
pestle at every stroke when two persons  
jointly husk grain.

[பாய்ச்சு + உலக்கை]



பாய்ச்சுவலை *pāyccu-valai*, பெ. (n.) பலர்  
பிடித்துப் பாய்ச்சியிழுக்கும் மீன்வலை; fishing  
net, let down perpendiculary and then  
drawn ashore

[பாய்ச்சு + வலை]

பாய்ச்சை *pāyccai*, பெ. (n.) சிள்வண்டு;  
cricket.

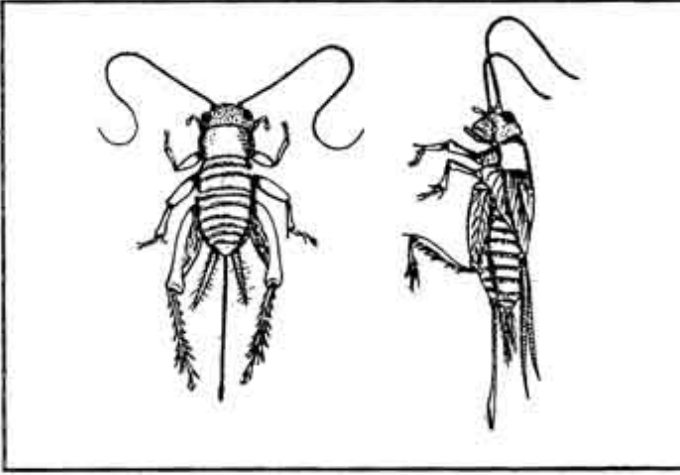

இப்பூச்சியின் உணர்கொம்புகள் மெல்லியனவாயும் மிகவும் நீண்டும் இருக்கும் வாயுறுப்புகள் கடித்துண்பதற்காக அமைந்திருக்கின்றன. பின்னங்கால்கள் தத்திக் குதிப்பதற்கானவை. பாதம் மூன்று பகுதிகளாலானது. பாய்ச்சையின் முன் இறக்கைகள் சிறப்பான அமைப்பைக் கொண்டவை. இவை நேர் நீளத்தில் மடிந்திருப்பதால் வேறு பூச்சிகளிலிருந்து இவற்றை எளிதில் கண்டறியலாம். இறக்கைகள் இல்லாத பாய்ச்சைகளும், மிகவும் வளர்ச்சி குன்றிய இறக்கை களையுடைய பாய்ச்சைகளும் உள.

ஆண் பாய்ச்சைகளே ஒலி உண்டாக்கும்; அவற்றின் முன்னிணைச் சிறகுகளில் ஒலி உண்டாக்கும் உறுப்புகள் அமைந்துள்ளன. இவை ஒன்றோடொன்று உரசுவதால் ஒலி உண்டாகிறது. ஒலியை உணரும் செவி இப்பூச்சியின் முன்னிணைக்கால்களின் முழங்காலில் (Tibia) வைக்கப் பட்டிருக்கின்றன.

பொதுவாகப் பாய்ச்சைகள் நிலைத்திணை உணவையே உட்கொள்ளும். சில பாய்ச்சைகள் விதையின் முனைகளைக் கடித்துத் தீங்குவிளைவிக்கும். வேறு சில, இறந்த புழுபூச்சிகளை உண்ணும். வீட்டுப் பாய்ச்சைகள் துணி, புத்தகம், தோல் முதலியவற்றைத் தின்னும். பாய்ச்சைகள்

மண்ணிலும் செடிகளிலும்முட்டையிடுகின்றன. முட்டையிடும் உறுப்பு பெரும்பாலும் ஈட்டி போல் நீண்டிருக்கும். பாய்ச்சைகள் பலவகை: வீட்டுப்பாய்ச்சை (House C.) நமது வீட்டினுள் சுவர். துளைகளிலும் படங்களினடியிலும் வாழ்கின்றது மரப்பாய்ச்சை (Tree C.) செடிகளின் இலைகளைத்தின்று வாழ்கின்றது வயல் பாய்ச்சையை (Field C.) வயல் வெளிகளிலும், கற்களினடியிலும், அழுகிய தாவரத்தண்டின் அடியிலும் காணலாம் பிள்ளைப்பூச்சி, மண்ணைத் துளைத்து அதனுள் வாழ்கிறது

இனிய ஒலியை எழுப்பும் மரப்பாய்ச்சைகளும் உண்டு சீனாவிலும் சப்பானிலும் இவ்வொலியை விரும்பி இவற்றை வீட்டில் கூடுகளிலிட்டு வளர்க்கிறார்கள்)

\*அடி உன் பல்லைப் பாச்சை அரிக்க' (பழ.)

பாய்சுற்றிவெல்லம் *pāycurri vellam*,  
பெ. (n.) இளகிய வெல்லம்; semisolid jaggery  
rolled up in mat (சா.அக.)

பாய்த்து அளத் - தல் *pāyttuaḷa-*  
3. செ.கு.வி. (v.i.) தவசக் குவியல்களில்  
அளக்கும் கருவியைச்செருகி அளத்தல்; to  
make full measure.

[பாய்த்து + அள-,]

பாய்த்து-தல் *pāyttu* 5. செ.குன்றாவி (v.t.)  
பாய்ச்சு-, பார்க்க; see *pāyccu-*. "இன்றேன்  
பாய்த்தி நிரம்பிய வற்புதம்" (திருவாச.3,173)

[பாய் → பாய்த்து-,]

பாய்த்து<sup>2</sup> *pāyttu* பெ.(n.) பாய்ச்சல் பார்க்க;  
see *pāyccai* 'தவளைப்பாய்த்து' (நன்.19.)

[பாய் → பாய்த்து-,]

'ஒ' தொழிற்பெயர்நூ.

**பாய்த்துள்** pāyttu| பெ. (n) பாய்கை; spring, leap.

[பாய் → பாய்த்துள்]

‘உள்’ தொழிற்பெயர்விசுதி.

ஒ.நோ.விக்குள்.

**பாய்திரும்பு-தல்** pāy-tirumbu-. 5. செ.கு.வி. (v.i.) கடல் மேற்சென்ற மரக்கலம் கரைசேர்தல் fishing ship; to return the shore.

**பாய்தூக்கியோடு-தல்<sup>1</sup>** pāytūkkīy-ōḍu 5. செ.கு.வி. (v.i.) பாய்ப்பருமலில் பாயை ஏற்றி அதன் துணையால் கலஞ்செலுத்துதல் (செங்கை. மீனவ.); to sail the ship after veiling the mat.

[பாய் + தூக்கி + ஓடு-]

**பாய்தூக்கியோடு-தல்<sup>2</sup>** pāytūkkī-y-ōḍu-. 5. செ.கு.வி.(v.i.) பாய்வலி-த்தல் பார்க்க; see pāy-vali-.

[பாய் + தூக்கி + ஓடு]

**பாய்தூக்கு-தல்** pāy-tūkku 9. செ.கு.வி. பாய்வலி (வின்) பார்க்க; see pāy-vali-

[பாய் + தூக்கு]

**பாய் நாட்டு-தல்** pāy-nāṭṭu 9. செ.கு.வி.(v.i.) பாய்வலித்தல் பார்க்க; see pāy-vali-.

[பாய் + நாட்டு-]

**பாய்ப்பருமல்** pāy-p-parumal பெ. (n.) பாய்க்கோல் பார்க்க; see pāy-k-kōl.

**பாய்பூட்டு-தல்** pāy-pūṭṭu 5. செ.கு.வி. (v.i) பாய்வலி-த்தல்; பார்க்க. see pāy-vali-.

[பாய் + பூட்டு-]

ஒ.நோ. ஏர்பூட்டு-தல்

**பாய்மடை** pāy-madai, பெ. (n.) வாய்க் காலிலிருந்து தண்ணீர் பாயும் வழி; opening in the ridge of a field for the inflow of water

**பாய்மரக்கப்பல்** pāymara-k-kappal. பெ. (n.) காற்றின் விசையால் செல்லுதற்கேற்ற வகையில் பாய்கள் கட்டப்பட்ட பழங்கால கப்பல்; sailing ship

[பாய்மரம் + கப்பல்]

**பாய்மரக்கயிறு** pāymara-k-kayiru. பெ. (n.) ஆலாத்து(பாண்டிச்.); cable

[பாய்மரம் + கயிறு]

**பாய்மரக்கூம்பு** pāy-mara-k-kūmbu. பெ. (n.) பாய்மரத்தின் உச்சி(naut); knob or conical top of a mast

[பாய்மரம் + கூம்பு]

**பாய்மரம்** pāy-maram- பெ. (n.) கப்பற் பாய் தூக்கும் நடுமரம்; mast. “பாய்மரக் கொடிபோல” (மதுரைப் பதிற்றுப்.16)

[பாய் + மரம்]

‘பாய்மரமில்லாத கப்பலைப்போல’ (பழ)

‘பாய்மரம் சேர்ந்த காகம் போலானேன்’ (பழ)

**பாய்மரவங்கு** pāy-mara-vaṅgu பெ. (n.) < பாய்மரஞ்செருகும் குறுக்குக் கட்டைத் துளை; (naut) orifice in the rib of a doney through which the mast passes.

[பாய்மரம் + வங்கு]



**பாய்மரவிருட்சம்** pāy-mara-varitcam பெ. (n.) நெட்டிலிங்கம் பார்க்க, indian mast tree (வின்) see *nettilingam*.

[பாய்மரம் + skt.vṛksa> த. விருட்சம்]

**பாய்மா** pāy-mā பெ. (n.) 1. குதிரை; horse “படைக்குட்டம் பாய்மா வடையானுடைக்கிற்கும்” (நான்மணி.18) 2. புலி; tiger (பிங்)

[பாய் + மா]

**பாய்மாலி** pāy-mali, பெ.(n.) வெள்ளச் சேதம்(வின்); destruction of land by flood.

**பாயமாலி** pāyamāli, பெ.(n.) அழிவு(P.T.L.); destruction ravage, ruin.

[பாய்மாலி → பாயமாலி]

**பாய்மாறு-தல்** pāy-māru, 5. செ.கு.வி.(v.i.) செலுத்து நெறிக் கேற்பக் கப்பற்பாயை மாற வைத்தல்; (naut). to shift sail, tack a ship.

[பாய் + மாறு-,]

**பாய்மிதி-த்தல்** pāy-midi, 4. செ.கு.வி. (v.i.) உடலுறவு; sexual intercourse.

[பாய் + மிதி-,]

**பாய்வரு-தல்** pāy-vāru-, செ.கு.வி.(v.i.) கடல்மேற் சென்ற மரக்கலம் அலைவாய் நோக்கித் திரும்புதல் (மீனவ.பொ.); to return after finishing the fishing in the sea.

**பாய்வலி-த்தல்** pāy-vali, 4. செ.கு.வி. (v.i.) 1. கப்பற்பாய் ஏற்றுதல்; (வின்.) to hoist sail. 2. கப்பற்பாய் காற்றுட்கொண்டு விரியச் செய்தல்; to spread sail.

[பாய் + வலி-,]

**பாய்விரி<sup>1</sup>-த்தல்** pāy-viri, செ.கு.வி.(v.i.) 1. கப்பற்பாய் காற்றுட்கொண்டு விரியச் செய்தல்; to spread sail. 2. வழிச்செலவு தொடங்குதல் (இ.வ.); to start or embark on a journey. 3. பரத்தமை; adultration “அவள் பத்துப் பேருக்குப் பாய் விரித்தவள்”

[பாய் + விரி]

**பாய்விரி<sup>2</sup>** pāyviri, பெ. (n.). பசலை வகை (மலை); purslane.

**பாயக்கட்டு** pāya-k-kattu, பெ. (n.) சிற்றூர்த் தலைமை அலுவலர்; village headman. “பாயக்கட்டு பலபட்டடையிற் சோலையப்பப் பிள்ளையோ” (விறலிவிடு)

[பாயம் + கட்டு]

**பாயசம்** payaśam, பெ. (n.) பாற்சொற்றி என்னும் மூலிகை (குடா.); a kind of herb.

**பாயசா** pāyaśa, பெ.(n.) இலைக்கள்ளி; a kind of spurg, which have large leaves. (சா.அக.)

**பாயடி-த்தல்** pāyaḍi, 4. செ.கு.வி. (v.i.) பாய்மரத்தில் பாயை மேலேற்றுதல் (முகவை.மீனவ.); to hoist sail in the mast.

[பாய் + அடி-,]

**பாயதானம்** pāyatānam, பெ. (n.) பாற்சோறு rice boiled in milk. “பொற்புறு பாய தானம் புளிப்புறு ததியின் போனம்” (சிவதரு.பரம.37).

**பாயம்** pāyam, பெ. (n.) 1. புணர்ச்சி விருப்பம்; sexual desire. “ஈஞ்சேறு ஆடிய இரும்பல் கட்டிப் பண்மயிற் பிணவொடு பாயம் போகாது” (பெரும்பாண்.342) 2. மனத்துக்கு

விருப்பமானது; that which is pleasing to the mind. “பளிங்கு சொரிவு அன்ன பாய்களை குடைவுழி நளிபடு சிலம்பிற் பாயம் பாடி” (குறிஞ்சிப்.58)

[பாய் → பாய் → பாய் + அம்]

ஓ. நோ. பாயம் = பாசம்  
தேயம் = தேசம்  
நேயம் = நேசம்

பாயல்<sup>1</sup> pāyal. பெ. (n.) 1. மக்கட் படுக்கை (பிங்.); bedding. 2. உறக்கம்; sleep. “அரிதுபெறு பாயற் சிறுமகி ழானும்” (பதிற்றுப். 19,12).

“பயினறுங் கதுப்பிற் பாயலு முள்ளார்” (குறுந். 254-5)

“பழன ஊரன் பாயல்தின் துணையே” (ஐங்.96-4)

“பண்பும் பாயலும் கொண்டனள் நொண்டி” (ஐங்.176-1)

“பரந்துபடு பாய னவ்வி பட்டென” (அகம்.39-16)

“கண்படு பாயல் கையொடுங்கு அசைநிலை” (அகம்.187-20)

“பாயற் பள்ளியும் பருவத் தொழுக்கமும்” (மணிமே.2-24)

[பாய் → பாயல்]

பாயல்<sup>2</sup> pāyal. பெ. (n.) பாதி (பிங்.); half.

தெ. பாய.

[பா<sup>2</sup> → பாயல்]

பாயிரம்<sup>1</sup> pāyiram, பெ. (n.) 1. முகவுரை (நன்.1); preface, introduction, preamble, prologue. “செறுமனத்தார் பாயிரங் கூறி” (பழமொ.165) 2. பொருளடக்கம்; synopsis, epitome “அருந்தமி ழுக்குப் பாயிரம்” (சடகோபரந்.9) (வின்) 3. வரலாறு; origin, history.

பாயிரப் பெயர்கள் : பாயிரம் என்பது முகவுரை. அது ஒரு நூற்கு இன்றியமையாத தென்பது. “எந்நூல் உரைப்பினும் அந்நூற்குப் பாயிரம் உரைத்து உரைக்க” என்பது இலக்கணம். என்னை?

“ஆயிர முகத்தான் அகன்ற தாயினும் பாயிர மில்லது பனுவ லன்றே” (நன்.54)

என்றாராதலின். “பாயிரமென்றது புறவுரையை, நூல் கேட்கின்றான் புறவுரை கேட்கின் சொழ்ச் சென்ற வழித் துன்னாசி இனிது செல்லுமாறு போல அந்நூல் இனிது விளங்குதலிற் புறவுரை கேட்டல் வேண்டும். என்னை?”

“பருவப் பொருட்டாகிய பாயிரங் கேட்டார்க்கு நுண்பொருட்டாகிய நூல் இனிது விளங்கும்”

என்றாராகலின். “அப்பாயிரந்தான் தலையமைந்த யானைக்கு வினையமைந்த பாகன் போலவும், அளப்பரிய ஆகாயத்திற்கு விளக்க மாகிய திங்களும் ஞாயிறும் போலவும், நூற்கு இன்றியமையாச் சிறப்பிற்றா யிருத்தலின்; அது கேளாக்காற் குன்று முட்டிய ஞாயிரப் போலவும் குறிச்சி புக்க மான் போலவும். மாணாக்கன் இடர்ப்படும் என்க” என்னும் நச்சினார்க் கினியர் உரையான் உணரப்படும். பவணந்தியார்,

“மாடக்குச் சித்திரமும் மாநகர்க்குக் கோபுரமும் ஆடமைத்தோள் நல்லார்க் கணியும்போல்-நாடிமுன் ஐதுரையா நின்ற வணிந்துரையை எந்நூற்கும் பெய்துரைபா வைத்தார் பெரிது.” (நன்.55)

எனச் சில உவமை வாயிலாகவும் பாயிரத்தின் தேவையை வற்புறுத்தினார்.

அப்பாயிரம், பொதுவும் சிறப்பும் என இருவகைத்து என்றார் நச்சினார்க்கினியர். அதையே,

“பாயிரம் பொது சிறப்பெனவிரு பாற்றே” (நன்.2)

என நூற்பா யாத்தார் பவணந்தியார். அவற்றுட் பொதுப்பாயிரம் எல்லா நூன்முகத்தும் உரைக்கப்படும். அதுதான் நான்கு வகைத்து.

“ஈவோன் தன்மை ஈத வியற்கை  
கொள்வோன் தன்மை கோடன் மரபென  
ஈரிரண் டென்ப பொதுவின் தொகையே.”

என்னும் இதனான் அறிக என்பது  
நச்சினார்க்கினியம்.

நன்னூலார் இவற்றோடு நூலையுங் காட்டி

“நூலே, நுவல்வோன், நுவலுந் திறனே,  
கொள்வோன் கோடற் கூற்றாம் ஐந்தும்  
எல்லா நூற்கும் இவைபொதுப் பாயிரம்”  
(நன்.3)

என நூற்பா இயற்றினார். இதனால்,  
கற்பிக்கப்படும் நூல், கற்பிக்கும் ஆசிரியன்,  
கற்பிக்கும் முறை, கற்கும் மாணவன், கற்கும்  
முறை ஆகிய ஐந்தின் இயல்பையும் விளக்குவது  
பொதுப்பாயிரம் என்றாயிற்று. இதன் ஐங்கூறும்  
எல்லா நூற்கும் பொதுவா யிருத்தலின் இனிச்  
சிறப்புப் பாயிரமாவது தன்னால் உரைக்கப்படும்  
நூற்கு இன்றிய மையாதது. அது பதினொரு  
வகையாம்.

“ஆக்கியோன் பெயரே, வழியே எல்லை  
நூற்பெயர், யாப்பே, நுதலிய பொருளே  
கேட்போர், பயனோ டாயெண் பொருளும்  
வாய்ப்பக் காட்டல் பாயிரத் தியல்பே” (நன்.47)

“காலம், களனே, காரணம் என்றிம்  
மூவகை யேற்றி மொழிநரும் உளரே.” (நன்.48)

இப் பதினொன்றும் இப்பாயிரத்துள்ளே (பனம்  
பாரணார் தொல்காப்பியத்திற்குக் கூறிய சிறப்புப்  
பாயிரத்துள்ளே) பெறப்பட்டன. நூல் செய்தான்  
(சிறப்புப்) பாயிரஞ் செய்தானாயின் தன்னைப்  
புகழ்ந்தானாம்.

“தோன்றா தோற்றித் துறைபல முடிப்பினும்  
தான்தற் புகழ்தல் தகுதி யன்றே” (நன்.52)

என்பவாகலின் (சிறப்புப்) பாயிரஞ் செய்வார் தன்  
ஆசிரியரும் தன்னொடு ஒருங்கு கற்ற ஒரு  
சாலை மாணாக்கரும் தன் மாணாக்கரும் என

இவர் என்பது, தொல்காப்பியச் சிறப்புப் பாயிர  
நச்சினார்க்கினியர் உரைப்பகுதி சிறப்புப்  
பாயிரம் என்பது, ஒரே நூற்குச்  
சிறப்பாயிருந்தது. அதன் ஆசிரியன் பெயர்,  
அந்நூல் வந்தவழி, அது வழங்கும் எல்லை,  
அந் நூற்பெயர் முதலிய பதினொரு குறிப்பையும்  
ஒருங்கேயேனும் ஒன்றிரண்டு குன்ற வேணுங்  
கூறி, அந்நூலைச் சிறப்பிப்பது. (foreword,  
opinion, editor's preface etc). மதிப்புரை  
யெல்லாம் சிறப்புப் பாயிரமே.

ஒரு நூலாசிரியன் தானே தன் நூலைப்  
புகழ்தல் தக்கதன் றாதலின், சிறப்புப் பாயிரஞ்  
செய்வார் பிறராயிருத்தல் வேண்டுமென்பது  
தொன்று தொட்ட மரபு. அதனைச் செய்யத்  
தக்கார் மூவரென்று குறிப்பிட்டார்  
நச்சினார்க்கினியர். அவரொடு  
உரையாசிரியனையுஞ் சேர்த்து.

“தன்னா சிரியன் தன்னொடு கற்றோன்  
தன்மா ணாக்கன், தகுமுரை காரனென்  
றின்னோர் பாயிரம் இயம்புதல் கடனே”  
(நன்.51)

என்றார் பவணந்தியார். ஆயினும் கடவுள்  
வணக்கம், அவையடக்கம், நூற்பொருள், நூல்  
வந்தவழி, நூற்பெயர் முதலியன நூலாசிரியன்  
கூறுவதே பொருத்த மாதலானும், அவை  
எவ்வகையினும் தற்புகழ்ச்சிக்கு இடந்தராமை  
யானும், அவற்றை நூலாசிரியன் கூறுவது  
தக்கதென்று கொள்ளப்பட்டுத் தற்சிறப்புப்  
பாயிரம் எனப் பெயர்பெறும்.

“வணக்கம் அதிகாரம் என்றிரண்டுஞ் சொல்லச்  
சிறப்பென்னும் பாயிர மாம்”  
“தெய்வ வணக்கமும் செயப்படு பொருளும்  
எய்த வுரைப்பது தற்சிறப் பாகும்.”

என்பது காரிகையுரை மேற்கோள். சேக்கிழார்  
தம் திருத்தொண்டர் புராணத்திற்குச் செய்த  
பாயிரமும், கம்பர் தம் இராமாவதாரத்திற்குச்  
செய்த பாயிரமும், தற்சிறப்புப் பாயிரத்திற்  
கெடுத்துக்காட்டாம். இளங்கோவடிகள் மங்கல  
வாழ்த்துப் பாடலும் அது. மேற்கூறிய

இருவகைப் பாயிரத்திற்கும் பொதுவாகவும் சிறப்பாகவும் பல பெயர்கள் உள. அவை.

“முகவுரை பதிகம் அணிந்துரை நூன்முகம்  
புறவுரை தந்துரை புனைந்துரை பாயிரம்”  
(நன்னூல்.1)

என்னும் எட்டாம். இவற்றின் பொருள் விளக்கம் வருமாறு;

1. முகவுரை : இது நூல் முகத்து உரைக்கப் படுவது. இவற்றை வழக்கில் உரைநடையா யிருப்பது, பெரும்பாலும் நூல், ஆசிரியன், பதிப்பு முதலியவற்றின் வரலாற்றைக் கூறுவது.

2. பதிகம் : இது நூலாசிரியன் பெயர். நூல் வந்த வழி முதலிய பத்து அல்லது பதினொரு குறிப்புகளைத் தருவது. ஒரு பொருள் பற்றிய பத்து அல்லது பதினொரு பா அல்லது பாவினத் தொகுதி பதிகம் என்று பெயர் பெற்றிருத்தல் காண்க. எடுத்துக்காட்டு : தேவாரப் பதிகம். பதிகம் என்னும் பெயருக்கு ஐந்து பொதுவும் பதினொரு சிறப்புமாகிய பலவகைப் பொருள்களையும் தொகுத்துச் சொல்வது என்று பொருள் கூறி,

அடிக்குறிப்பாக,

“பதிகக் கிளவி பலவகைப் பொருளைத்  
தொகுதியாகச் சொல்லுதல் தானே”

என மேற்கோளுங் காட்டினர் நன்னூலுரை யாசிரியர் சடகோப இராமானுசாச்சாரியர். ஐம்பொருள் பொதுப்பாயிரத்திற்கும், பதினொரு பொருள் சிறப்புப் பாயிரத்திற்கும் உரியன. பதிகம் என்னும் பெயர் பத்து (பது) என்னும் சொல்லினின்று தோன்றியிருத்தலின், ‘ஆக்கியோன் பெயரே’ என்னும் நூற்பாவிற் குறிக்கப்பட்ட எண் பொருளும். ‘காலங் களனே’ என்னும் நூற்பாவிற் குறிக்கப்பட்ட முப் பொருளும் ஆகிய பதினொரு பொருளைத் தருவதென்று உரையுரைப்பதே பொருத்த மானதாம். ஒன்று பத்தை நோக்கச் சிறிதாதலின் பதினொன்றும் பத்தாகவே கொள்ளப்பெறும் (ஆங்கிலத்தில் பதின்மூன்று - baker's dozen எனப்படுதல் போல) இங்ஙனம் பதிகம் என்னும் சொல் சொல்லாலும் பொருளாலும் தூய தமிழாயிருக்கவும், அது

ப்ரதீக என்னும் வடசொல்லின் திரிபாக வட மொழியாளர் கூறுவதும். அதைச் சென்னைப் பல்கலைக் கழகத் தமிழ் அகராதி பின் பற்றியிருப்பதும். குறும்புத்தனமும் பொறுப்பற்ற செயலுமாகும். உண்மையில், பதிகம் என்னும் தென் சொல்லே ப்ரதீக என்னும் வடசொல்லாகத் திரிந்துள்ளது. பதின் செய்யுட் பகுதியை குறிக்கும் பதிகம் என்னும் தென் சொல்லைப் பத்யம் (செய்யுள்) என்னும் வடசொல்லோடிணைக்க விரும்புவாரா. வேறு என்தான் சொல்லார். சிலப்பதிகாரத்திலும் மணிமேகலையிலும் உள்ள சிறப்புப் பாயிரங்கள் பதிகம் எனப் பெயர் பெற்றுள்ளன.

3. அணிந்துரை : இது மறைமலையடிகள் மதிப்புரையும் முன்னுரையும் போல் ஒரு நூலுக்கு அணி (அழகு) செய்து நிற்பது.

4. நூன்முகம் : இது நூலுக்கு முகம் போல்வது. செய்யள் ஆகிய இரு வடிவிற்கும் பொதுவானது.

5. புறவுரை : இது நூலுக்குப் புறமாக உரைக்கப்படுவது. புறம் = பின்பு. இறுதி. தொல்காப்பிய இறுதியில் உரைக்கப்பட்டுள்ள நூலுரை மட புறவுரையாகும். சிலர் நூலுரை மரபு செய்யுளியலிலேயே கூறப்பட்டு விட்டதனால் (1421 - 1430) மரபியலில் உள்ளது பிற்செருகல் என்பர் (1590-1610) அகத் திணையியலிற் கூறிய உவமை யிலக்கணச் சுருக்கத்தையே (992-995). பின்னர் உவமவியலில் தொல்காப்பியர் விரித்துரைப்ப தால் (1222-1258) மரபியலின் இறுதியில் விரித்துரைக்கப் பெறும் நூலுரை மரபு பிற்செருகலெனக் கொள்ளப்படா தென்க. (புறவுரை என்பது, மேலை நாடக நூற்களிற் கூறப்படும் epilogue என்பதை ஒருபுடை யொத்ததாகும்).

பதிற்றுப்பத்தின் உரைபெறு கட்டுரைகள் இட வகையால் புறவுரையாக அமைந்துள்ளன.

6. தந்துரை : இது நூலிற் சொல்லப்படாத பொருளைத் தந்துரைப்பது. பேரறிஞர் முன்னுரை (introduction). பெரும்பாலும் தந்துரையாக விருக்கும்.

7. புனைந்துரை : இது நூலின் சிறந்த கூறுகளை எடுத்துரைத்துப் போற்றுவது, திருக்குறட் சிறப்பைப் போப்பையர் முன்னுரை (introduction) எடுத்துக் காட்டுவது போல. புனைதல் = சிறப்பித்தல், புகழ்தல்.

8. பாயிரம் : இது முதன் முதல், பொருகளத்துப் போர் முகவுரையாகப் பகைவரை விளித்துத் தம் வலிமைச் சிறப்பைக் கூறும் நெடுமொழியைக் குறித்தது; பின்பு நூன் முகவுரைக்கும் வழங்கத் தலைப்பட்டது. நெடுமொழி, போர் மறவனின் தன் மேம்பாட்டுரை. பாயிரம் என்பது முதற்கண் நெடுமொழியைக் குறித்தமையை.

“மறு மனத்தா னல்லாத மாநலத்த வேந்தன் உறு மனத்தானாகி யொழுகின் - செறுமனத்தார் பாயிரங் கூறிப் படைதொக்கால் என் செய்ப ஆயிரங் காக்கைக் கோர்கல்.”

என்னும் பழமொழிச் செய்யுளான் உணர்க. பாயிரம் என்பதற்கு வீரத்துக்கு வேண்டும் முகவுரைகள், என்று பழையவுரை உரைத்தலையும் நோக்குக.

பயிர்தல் - அழைத்தல், போருக்கழைத்தல், பயிர் - (பயிரம்) - பாயிரம். சென்னைப் பல்கலைக் கழக அகராதி, பாசரம் என்பது பாயிரம் என்ற திரிந்திருக்கலாம் என்று தன் அறியாமையைக் காட்டுகின்றது. இற்றை நூல் வழக்கை நோக்கின் பாயிரப் பெயர்களுள் புறவுரை, பாயிரம் என்னும் இரண்டும் பொதுவும் சிறப்புமாகிய இருவகைப் பாயிரத்திற்கும் பொதுவாம்: ஏனைய, சிறப்புப் பாயிரத்திற்கே சிறப்பாம். சிறப்புப் பாயிரத்திற் குரியவற்றுள் முகவுரை. நூன்முகம், பாயிரம் என்னும் மூன்றும் தற்சிறப்புப் பாயிரத்திற்குச் சிறப்பென்று கொள்ள இடமுண்டு. தருட் பெரும்பாலார் பகுத்தறி விழந்திருப்பது நோக்கி வடவரும் (அவர் அடிவருடியரும் அடியார்க் கடியாருமான) வையாபுரிகளும் தூய தென் சொற்களை வடசொல்லெனத் துணிந்து மருட்டுவது பற்றி, அவை அன்னவென்று மயங்கற்க.

மேற்காட்டியவாறு, முகவுரையைக் குறிக்கப் பல தூய தென் சொற்களிருப்பதும் இடைக்காலப் புலவர், சிறப்பாக, யாழ்ப்பாணத்தார், உபக்கிரக மணிகை, உபோத்காதம் என்னும் வடசொற்களை வேண்டாது வழங்கிச் சிறுமையிற் பெருமை கொண்டனர். இத்தகைய வடசொல்லாட்சி தமிழரின் மடமையாலும் அடிமைத்தனத்தாலும் நேர்ந்ததேயன்றி, தலைமைசால் தமிழ்ப்புலவர் தாமாக விரும்பித் தழுவி யன்று. ஆதலால், தமிழின் தூய்மையைக் குலைத்ததுமன்றி அதன் தொண்டையையும் நெரித்துக் கொல்லப் பார்க்கும் ஐந்தாம்படைச் சொற்களையெல்லாம், அறவே அகற்றிவிடுவது தமிழன் முதற் கடமையாம்.

தமிழன் விடுதலை, தமிழின் விடுதலையை அடிப்படையாகக் கொண்டது. தமிழுயரத் தமிழன் உயர்வான். - பாவாணர். தமிழியற்கட்டுரைகள்

பாயிரம்<sup>2</sup> pāyiram, பெ.(n.) புறம்பானது; that which is outside. 'உள்ளமும் பாயிரமும் மொக்குமேல்' (நீலகேசி, 261.)

பாயிரம் செய்வார் pāyiram-šeyvār, பெ. (n.) முகவுரை எழுதுபவர் one who make preface. preamble.

[பாயிரம் + செய்வார்]

(தன்னாசிரியனும், தன்னொடு ஒருங்கு கற்ற மாணாக்கனும், தன் மாணாக்கனுமென மூவகையர். (இளம்.தொல்.எழுத்து. பாயி.) தன்னாசிரியருந் தன்னோடொருங்குகற்ற ஒரு சாலை மாணாக்கருமாவர். (நச்.தொல். எழுத்து.பாயி.)

பாயிருக்கை pāyirukkai, பெ. (n.) பரந்தவிருப்பு; extream desire “இருந்துபறஞ் சுற்றிய பெரும்பாயிருக்கையும்” (சிலப்.இந்திரவி.54.)

பாயிரும் பனிக்கடல் pāyiram paṇikkadal, பெ. (n.) பரந்து விரிந்த குளிக்கடல்; ocean.

“பாயிரும் பனிக்கடல் வேட்டஞ் செல்லா” (பட்.92) “பாயிரும் பனிக்கடல் பார்துகள் படப்புக்கு” (பரி.5-1)

பாயிழு-த்தல் pāy-ilu-, செ.கு.வி. (v.i.) பாய்வலி-. (வின்.) பார்க்க; see pāy-vali-,

[பாய் + இழு-,]

பாயிறக்கு-தல் pāy-irakku-, செ.கு.வி. (v.i.) கப்பற்பாயை மடக்குதல்; to let down sail.

[பாய் + இறக்கு-,]

பாயுங்கெண்டை pāyu-ṅ-keṇḍai, பெ. (n.) மீன் வலைவீசங்கால் வலையினின்றுந் தாவிப் பாயுந் தன்மையுடைய ஒருவகைக் கெண்டை மீன் (மீனவ.பொ.வ.); a kind of keṇḍai fish.

[பாயும் + கெண்டை]

பாயுடுக்கையர் pāy-uḍukkaiyar, பெ. (n.) பாயை உடுத்துக் கொள்ளும் சமணத் துறவி வகையினர் (தேவா.); a class jaina ascetics of clad in mats.

[பாய் + உடுக்கையர்]

பாயுடை-த்தல் pāyudai, 4. செ.கு.வி (v.i.) பாய்விரி-, 2 பார்க்க; see pāy-viri-,

[பாய் + உடை-,]

பாயுடையவர் pāy-uḍaiyavar, பெ. (n.) சமணர்; Jinas “பாயுடையவர்விட விடநாகப்படிவு கொணி சிசரன்” (திருவிளை.நாக.8.)

[பாய் + உடையவர்]

பாயெடு-த்தல் pāy-edu-. 4. செ.கு.வி. (v.i.) பாய்வலி-, (வின்.) பார்க்க, see pāyvali-,

பார்<sup>1</sup>-த்தல் pār-, 11. செ.குன்றாவி. (v.t.)

1. கண்ணால் நோக்குதல்; to see, look at, view, notice, observe. “பாராக்குறழா” (கலித்.65.)
2. ஆராய்தல்; to examine, inspect, search into, scrutinise, “படுபயனும் பார்த்துச் செயல்” (குறள்,676.)
3. அறிதல்; to know “காலம்பார்த்து உள்வேர்ப்பர் ஒள்ளியவர்” (குறள்.487.)
4. எதிர்பார்த்தல்; to look for, expect “வருவிருந்து பார்த்திருப்பான்” (குறள்,86.)
5. விரும்புதல்; to desire, long for. “புதுமைப் பார்ப்பார்”. (கம்பரா. பூக்கொய்.9.)
6. தேடுதல்; to search for, seek “ஆட்பார்த்துழலும் அருளில் கூற்று” (நாலடி,20.)
7. வணங்குதல்(சூடா.); to worship
8. மதித்தல்; to estimate, value. ‘அவன் வயிரம் பார்ப்பதில் கெட்டிக்காரன்’ (கொ.வ.)
9. கவனித்தல்; to heed, pay attention to.
10. மேற்பார்த்தல்; to look after, take care of, manage, superintend ‘பண்ணை பார்க்கிறான்,
11. பார்வையிடுதல்; to peruse, look through, revise ‘இந்த ஆவணத்தை பாருங்கள்’
12. மருந்து முதலியன கொடுத்தல்; to treat, administer medicine. ‘யார் மருத்துவம் பார்த்துக் கொண்டிருக்கிறார்?’
13. மாந்திரித்தல்; to charm a way by incantations exorcise. ‘இந்த நஞ்சுக்கடிக்கு மாந்திரிகன் பார்க்கவேணும்’
14. கருதுதல்; to intend, design, attempt, purpose, aim at.
15. கடைக்கணித்தல்; to look at with compassion “பார்த்தொருகாலென்கவலை தீராயோ” (தாயுபராபர.663.)

‘பார்த்த கண்ணும் பூத்துப் பகலும் இரவாச்சு’ (பழ.)

‘பார்த்த முகம் எல்லாம் வேற்று முகம்’ (பழ.)

'பாராத உடைமை பாரி' (பழ.)

'பார்க்கிற கண்ணுக்குக் கேட்கிற செவி பொல்லாது' (பழ.)

க. பாரு

ம. பார்க்க

[பா → பார்]

பார்<sup>2</sup> pār, பெ. (n.) 1. பரப்பு; expanse தேர்ப்பார். (சூடா.) 2. தேர்ப்பரப்பு. (பிங்.) central platform of a chariot. 3. வண்டியினடிப்பாகத்துள்ள நெடுஞ்சட்டம்; long bar of the body of a cart. "கால்பார் கோத்து" (புறநா.185.) 4. உலகம் earth "பார்தோன்ற நின்ற பகையை" (சீவக.1931.) 5. நிலம் என்னும் பூதம். earth, as an element. "பாரிடை யைந்தாய்ப் பரந்தாய்" (திருவாச.4,137.) 6. நாடு; land, country "தஞ்சென வொதுங்கினோர் தனது பாருளோர்" (கம்பரா. பள்ளி.108.) 7. வன்னிலம்; hard ground. "பாருடைத்த குண்டகழி" (புறநா.14.) 8. பாறை; rock. rocky stratum, shelf of rock. "பார்முதிர் பனிக்கடல்" (திருமுரு.45.) 9. வரம்பு; (வின்.) bank, border, ridge. 10. முத்து விளையுந்திட்டு. (இ.வ.) pearl bank. 11. பாத்தி பல கொண்ட பகுதி; group of parterriers 'இந்தப் பாரைச்சேர்ந்த கீரைப்பாத்தி' (இ.வ.) 12. அடுக்கு; (வின்.) stratum, layer, bed. 13. தடை; obstruction, obstacle "கலை பாரைச் சென்ற கேள்விக்கோ" (சீவ.30.) 14. உருள் (உரோகிணி) பார்க்க, (திவா.); see urōkiṇi the fourth nakṣatra.

'பார் ஆளலாம் என்று பால் குடிக்காதே' (பழ.)

[பா → பார்]

பார்<sup>3</sup> pār, பெ. (n.) பருமை (சீவக.224.) bulk, size

[பல் → பர் → பார்]

பார்<sup>4</sup> pār, பெ. (n.) 1. மறையோன்; brahman  
2. புத்தன்; buddha

தெ. பாருடு

[பா → பார்]

பார்அணை-த்தல் pār-anai-. 4. செ.கு.வி(v.i.) மேட்டை அணைத்தல்; to support the ridge

[பார் + அணை-]

பார்க்க pārka. (இடை.) part, உறழ்ச்சிப் பொருளில் வரும் சொல்; a participle of comparison meaning 'than' "அவைகளிலும் பார்க்கப் பிரீதி மிகும்படி" (கோயிற்பு. திருவிழா.22,உரை)

"பார்க்கப் பதினாயிரம் கண் வேண்டும்" (பழ)

[பார் → பார்க்க]

பார்க்கட்டு-தல் pār-k-kattu, 5. செ.கு.வி (v.i) புன்செய்க்கு வரம்புவிடுதல்; (வின்.) to put up ridges enclosing fields for dry cultivation

[பார் + கட்டு-]

பார்க்கடம் pārkaḍam, பெ. (n.) சாம்பல்; ashes.

பார்க்கவி pārkkavi, பெ. (n.) சிறுதேக்கு பார்க்க, 2. (மலை) beetle-killer.

பார்க்கி pārkki, பெ. (n.) குவளை மலர்; pipe flower (சா.அக.)

**பார்க்கிலும்** *pārkkilum*, இடை (part.) பார்க்க, பார்க்க. (கொ.வ.) see *pārka*

[பார் → பார்க்கிலும்]

**பார்க்குச்சு** *pār-k-kuccu*, பெ. (n.) படை வீரர்கள் குடியிருக்கக் கட்டிய சிறுவீடு; barracks, a line of houses built for soldiers.

[பார் + குச்சு]

**பார்க்குருமாடு** *pārkkuru-mādu*, (G.Tp.P. 20) பெ. (n.) உழவுக்குப் பயன்படும் மாட்டுவகை; Bargur cattle, used for ploughing.

[பருகூர் + மாடு → பார்க்குருமாடு]

**பார்க்கொடி** *pār-k-koḍi*, பெ. (n.) நன்னாடி; indian sarsaparilla. (சா.அக.)

**பார்க்கோல்** *pār-k-kōl*, பெ. (n.) கட்டியத்துடி (T.A.S.ii,67.) staff of honour.

[பார் + கோல்]

**பார்க்கிகை** *pārccigai*, பெ. (n.) 1. மருந்து; medicine 2. மயிர்ச்சிகைப்பூடு; peacock's crest. (சா.அக.)

**பார்க்வம்<sup>1</sup>** *pārcavam*, பெ. (n.) பார்க்க, பார்க்வம், 2,4. (யாழ்.அக.)

**பார்க்வம்<sup>2</sup>** *pārcavam*, பெ. (n.) பரிசு. (யாழ்.அக.); reward.

**பார்க்ஷு** *pārśāṅṅu*, பெ. (n.) கள்ளி; spurge

**பார்க்கஞ்சாங்கோரை** *pārśi-k-kañ-jān-kōrai*, பெ. (n.) செடிவகை. persian tulsi,

[பார்க்கி + கஞ்சாங்கோரை]

**பார்க்வம்** *parcuvam*, பெ. (n.) 1. விலாப்பக்கம், (யாழ்.அக.) side of the body. 2. பக்கம்; side. 3. உதவி; support. 4. வட்டம்; circle.

**பார்த்து** *pārttu*, பெ. எ. (adj.) ஒரு திசையை நோக்கிய; facing (a direction) 'கிழக்கு பார்த்த வீடு'.

[பார் → பார்த்து]

**பார்த்தவிருட்சம்** *pārttaviruṭcam*, பெ. (n.) கருமருது; black marutu.

[பார்த்து + skt. vriksha > த. விருட்சம்]

**பார்த்தன்** *pārttan*, பெ. (n.) கந்தகச் செய்ந்நஞ்சு; a kind of native arsenic. (சா.அக.)

**பார்த்திவம்** *parttivam*, பெ. (n.) 1. உலகத் தொடர்பானது; that which pertains to the earth. 2. நிலங்களிலிருந்து பெறும் ஊதியம், (சுக்கிர நீதி,97.); income derived from lands. 3. உலகம் (சூடா.); clay.

[பார் → பார்த்திவம்]

**பார்த்திவலிங்கம்** *parttiva-linkam*, பெ. (n.) ஈமண்ணாலான சிவலிங்கம் (சங்.அக.); siva-linkam made of wet clay.

[பார் → பார்த்தவம் + இலங்கம் → இலிங்கம்]



பார்த்திவன் *parttivan*, பெ. (n.) அரசன்; king.  
“பாண்டவ நென்றொரு பார்த்திவன்”  
(உபதேசகா, சிவத்துரோ 123.)

[பார் → பார்த்திவன்]

பார்த்துக்கொள்-ளுதல் *pārttu-k-kol-*  
16. செ.கு.வி.(v.i.) பொறுப்போடு கவனித்துக்  
கொள்ளுதல்; look after (s.o.or.sth.); take  
care of. “நீ வீட்டில் இல்லாதபோது  
குழந்தையை, யார் பார்த்துக்கொள்கிறார்கள்?”  
“வீட்டைப் பார்த்துக் கொள்ளும் படி கூறிவிட்டு  
ஊருக்குப் போய்விட்டார்”

[பார்த்து + கொள்ளு-]

பார்த்துவிடு-தல் *pārttu-vitu-*  
20. செ.கு.வி. (v.i.) தனக்கு விடப்பட்ட  
அறைகூவலாக நினைத்து மோசமான  
நிலையை மாற்றும் முறையில் முடிவுகட்டுதல்;  
(an expression of challenge or defiance) do  
sth. (to vindicate one's stand) “அவன்  
என்னை மதிப்பதே இல்லை அவனை உண்டு  
இல்லை என்று பார்த்து விடுகிறேன்” “என்  
பரிந்துரை இல்லாமல் உனக்கு வேலை  
கிடைத்துவிடுமா, அதையும்  
பார்த்துவிடுகிறேன்”

[பார்த்து + விடு-]

பார்தாங்கி *pārtāngi*, பெ. (n.) மரச்சக்கை;  
sappan wood.

[பார் → தாங்கி]

பார்தீர்-தல் *pār-tir-*, 5. செ.குன்றாவி. (n.)  
படையை ஒரே வரிசையாக அணிவகுத்தல்;  
(வின்.) to draw out in a line, as troops.

பார்ப்படை *pārppadai*, பெ. (n.) விச்சளி  
என்னும் சிறு பறவை; a small bird moving  
swiftly. (சா.அக.)

பார்ப்பதி<sup>1</sup> *pārppati*, பெ. (n.) பெருநெருஞ்சில்;  
crow thorn. (சா.அக.)

பார்ப்பனக்கோலம் *pārppanakkōlam*,  
பெ. (n.) பார்ப்பனன் போன்ற கோலம்  
புனைதல்; external appearance as if  
brahmin. “பால்புரை வெள்ளையிற்றுப்  
பார்ப்பனக் கோலத்து” (சிலப்.21-48)

[பார்ப்பன + கோலம்]

பார்ப்பனச்சேரி *pārppana-c-cēri*, பெ. (n.)  
பார்ப்பனர் குடியிருக்குமிடம். (நன்.377,  
மயிலை); quarters where brahmins live.

[பார்ப்பனர் + சேரி]

பார்ப்பனத்தி *pārppanatti*, பெ. (n.) பார்ப்பனி  
brahmin lady.

[பார்ப்பனன் → பார்ப்பனத்தி]

க. ஹாருவகிதி.

பார்ப்பனமகளிர் *pārppana makalir*, பெ. (n.)  
brahmin ladies “பார்ப்பன மகளிர் சாரற்புறத்து  
அணிய” (நற்.321-4)

[பார்ப்பன(ர்) + மகளிர்]

பார்ப்பனமகன் *pārppana magan*, பெ. (n.)  
பார்ப்பனன்; brahmin

“பார்ப்பன மகனே பார்ப்பன மகனே” (குறந்.156-  
1(2))

[பார்ப்பனன் + மகன்]

பார்ப்பனமாக்கள் *pārppana makkaḷ*, பெ. (n.)  
பார்ப்பனமாக்கள் brahmin persons

“ஆவு மானியற் பார்ப்பன மாக்களும்” (புறம்.91)

[பார்ப்பன + மாக்கள்]

பார்ப்பனமுதுமகன் *pārppaṇa mutumagaṇ*, பெ. (n.) மூத்தபார்ப்பனன்; age old brahmin “பார்ப்பன முதுமகன் படிம வுண்டியன்” (மணிமே.5-33.)

[பார்ப்பன(ன்) + முதுமகன்]

பார்ப்பனமுல்லை *pārppaṇa-mullai*, பெ. (n.) பகைத்த மன்னரிருவருடைய மாறுபாட்டை நீக்க முயலும் பார்ப்பானது நடுவுநிலை கூறும் புறத்துறை (பு.வெ.8,18.); (purap.) theme describing the mediation of a brahmin who tries to bring about peace between two contending kings.

[பார்ப்பன(ர்) + முல்லை]

பார்ப்பனவாகை *pārppaṇa-vūgai*, பெ. (n.) வேதம் வல்ல அந்தணன் வேள்வி வேட்டலாற் பெறும் பெருமையைக் கூறும் புறத்துறை (பு.வெ.8,9.); theme describing the greatness of a learned brahmin. attained through the performance of sacrifices. “பார்ப்பன வாகை சூடி ஏற்புற” (சிலப்-23-72)

[பார்ப்பன(ர்) + வாகை]

பார்ப்பனன் *pārppaṇaṇ*, பெ. (n.) பார்ப்பான், 1. see *pārppāṇ* 1 பார்க்க, “ஆனியற் பார்ப்பன மாக்களும்” (புறநா.9.)

[பார் → பார்ப்பனன்]

பார்ப்பனி *pārppaṇi*, பெ. (n.) பார்ப்பனப் பெண்; brahmin woman ‘பார்ப்பனி மருதியை’ (மணிமே.22,41.) “பாசண்டன்யான் பார்ப்பனி தன்மேல்” (சிலப்.30-69) “பார்ப்பனி தன்னொடு பண்டைத் தாய்பாற் காப்பியத் தொல்குடிக் கவின்பெற வளர்ந்து” (சிலப்.30-82)

பார்ப்பனன் (ஆ.பா.) பார்ப்பனி (பெ.பா.)

[பார்ப்பனன் → பார்ப்பனி]

இ-பெண்பாற்பெயரீறு

பார்ப்பாத்தி *pārppātti*, பெ. (n.) பார்ப்பனி பார்க்க, (வின.) see *pārppaṇi*

[பார்ப்பான் → பார்ப்பாத்தி]

பார்ப்பார் *pārppar*, பெ. (n.) அந்தணர்; brahmins.

“பகைவர்புல் ஆர்க பார்ப்பார் ஒதுக” (ஐங்.4-2)

“பார்ப்பார் நோவன செய்யல் மற்றிது” (புறம்-43-14)

“எச்சிலார் தீண்டார் பகப்பார்ப்பார் தீத்தேவர்” (ஆ.கோவை.5-1)

“ஐம்பூதம் பார்ப்பார் பகத்திங்கள் ஞாயிறு” (ஆ.கோவை.15-1)

“பார்ப்பா ரறவோர் பகப்பத் தினிப்பெண்டிர்” (சிலப்.21-53)

[பார் → பார்ப்பார்]

பார்ப்பார், ஐயர், அந்தணர் என்னும் பெயர்கள்

தமிழ்நாட்டிற் பார்ப்பனருக்குப் பார்ப்பார், ஐயர், அந்தணர் என மூன்று பெயர்கள் வழங்கி வருகின்றன. இவற்றை ஆராய வேண்டும்.

பார்ப்பார்

பார்ப்பார், அல்லது பார்ப்பனர் என்னும் பெயருக்கு மறை நூல்களைப் பார்ப்பவர் என்பது பொருள். ஆரியர் வருமுன்பே, தமிழருக்கு மறைநூல்கள் இருந்தன. அது பின்னர்க் கூறப்படும். தமிழ் மறைநூல்களைப் பார்ப்பதும், வழிபாடு, திருமணம் முதலியவற்றை நடத்துவதுமே தொழிலாகக் கொண்டு, பார்ப்பனர் என்னும் பெயருடன் ஒரு குலத்தார் முன்னமேயிருந்து, பின்பு ஆரியப் பிராமணர் வந்தபின் தம் தொழிலை யிழந்து விட்டனர். ஆரியப் பிராமணர் தமிழ்ப் பார்ப்பாரின்

தொழிலைமேற்கொண்டபின், தாமும் அவர் பெயராலேயே அழைக்கப்பட்டு வருதல் இயல்பானதே. அல்லாவிடின், வடமொழிப் பற்றுள்ள பிராமணருக்குப் பார்ப்பார் என்னும் தனித்தமிழ்ப் பெயர் வழங்கிவரக் காரணமில்லை.

தமிழ்நாட்டில் இப்போதுள்ள சக்கிலியர் தெலுங்கராதலின், விசயநகர ஆட்சியில், அல்லது அதற்குச் சற்றுமுன்பு தெலுங்க நாட்டினின்று தமிழ்நாட்டிற்கு வந்தவராவர். அவர் வருமுன்பு, அவர் தொழிலைச் செய்து கொண்டிருந்தவர் பறம்பர் (செம்மார்) என்னும் தமிழ் வகுப்பார். இவர் பாணருள் ஒரு பிரிவார். பாணர் பறையர். பாணரும் சக்கிலியரைப் போல் மாடு தின்பவர். மாட்டுத் தோலைப் பதனிட்டு, அதனாற் செருப்பு, கூனை முதலிய பொருள்களைச் செய்வது, மாடுதின்பார்க்கே மிக இசையும். தோல் வேலை செய்பவர் கடைக்கழகக்காலத்திலே தமிழ் நாட்டிலிருந்தமை, தோலின் துன்னர் என்று சிலப்பதிகாரத்தில் கூறியிருப்பதால் அறியப்படும். பாணருக்குத் தையல் தொழிலுமுண்டு. “பாணர்க்குச் சொல்லுவதும்....தை...” என்று காளமேகப் புலவர் கூறியிருத்தல் காண்க. தையல் என்னும் பெயர் துணி, தோல் என்னும் இரு பொருள்களை மூட்டுவதற்கும் பொதுவாகும். துன்னம் என்னும் பெயரும் இங்ஙனமே. சக்கிலியர் பறம்பர் தொழிலை மேற்கொண்டபின், செம்மார் பிறதொழிலை மேற்கொண்டு பெயர் மறைந்தனர். சக்கிலியருக்குச் செம்மான் என்னும் தமிழ்ப் பெயரும் சக்கிலி என்னும் தெலுங்கப் பெயரும் இன்று வழங்கி வருகின்றன. இங்ஙனமே பார்ப்பனருக்குப் பார்ப்பார் என்னும் தமிழ்ப் பெயரும் பிராமணர் என்னும் ஆரியப் பெயரும் என்க.

ஐரோப்பாவிலிருந்து கிரேக்கரும் ரோமரும் தமிழ்நாட்டிற்குவந்து, குலமுறையாக ஒரு குறிப்பிட்ட தொழிலைச் செய்யாமையால், யவனர் என்னும் கிரேக்கப் பெயராலேயே அழைக்கப்பட்டனர்.

தமிழ்நாட்டில் இதுபோது, பார்ப்பனருக்குத் தொழிலால் நெருங்கியுள்ளவர் புலவர், பண்டாரம், குருக்கள், பூசாரி, போற்றி, உவச்சன், நம்பி

என்று கூறப்படும் தமிழ்க் குலத்தாராவர். இவருடைய முன்னோரே, ஒருகால் தமிழ்ப் பார்ப்பனராயிருந்திருக்கலாமோ என்று, இவர் பெயராலும் தொழிலாலும் ஐயறக் கிடக்கின்றது.

ஐயர், அந்தணர்

ஐயர் என்பது ஐயன் என்னும் பெயரின் பன்மை, ஐயன் என்னும் பெயருக்கு ‘ஐ’ என்பது பகுதி.

ஐ என்பது வியப்புப் பொருள்பற்றிய ஓர் ஒலிக்குறிப்பு இடைச்சொல். இன்னும், வியக்கத்தக்க பொருள்களைக் கண்ட விடத்து, ‘ஐ’ என்பது தமிழர்க்கு, சிறப்பாய்ச் சிறார்க்கு இயல்பு. “ஐ வியப்பாகும்” (தொல்.உரி.89)

என்பது தொல்காப்பியம்.

ஐ + அன் = ஐயன் என்பான் வியக்கப்படத் தக்க பெரியோன். வியக்கப்படத் தக்க பொருளெல்லாம் ஏதேனும் ஒருவகையில் பெரிதாகவேயிருக்கும். ஒருவனுக்குப் பெரியோராயிருப்பவர் கடவுள், அரசன், முனிவன், ஆசிரியன், தந்தை, தாய், அண்ணன், மூத்தோன் என்னும் எண்மராவர். இத்தனை பேரையும் ஐயன் என்னும் பெயர் குறிப்பதாகும்.

தந்தை, ஆசிரியர், மூத்தோன், என்னுமிவரைக் குறிக்குந் தன்மையில், .sir என்னும் ஆங்கிலச் சொல்லுடன் ஐயன் என்பதை ஒப்பிடலாம்.

ஐயன் என்னும் பெயர், இயல்பாய் நின்று பொதுவாகக் கடவுளையும், ஆர் விசுவாசப்பெற்றுச் சாத்தனாரையும், பெண்பாலீறு பெற்றுக் காளியை அல்லது உமையையும்; நூல் வழக்கில் பெரியோன் என்னுங் கருத்துப்பற்றி அரசனையும், தெய்வத் தன்மையுள்ளவன் என்ற கருத்துப்பற்றி முனிவனையும், பின்பு அவனைப் போல அறிவுபுகட்டும் ஆசிரியனையும்; உலக வழக்கில், பறையர் என்னும் குலத்தார்க்குத் தந்தையையும், தம், தன் முதலிய முன்னொட்டுச் சொற்களில் ஒன்றைப்பெற்று அண்ணனையும் விளிவடிவில் மூத்தோன், பெரியோன் என்னுமிவரையும் குறிப்பதாகும்.

அரசன், ஆசிரியன், தாய், தந்தை, தமையன் என்னும் ஐவரும் ஐங்குரவரென நீதிநூல்களிற் குறிக்கப்படுவர். குரவர் பெரியோர். ஐயன் என்னும் பெயர் ஐங்குரவர்க்கும் பொதுவாகும்; தாயைக் குறிக்கும்போது பெண்பாற்கேற்ப ஐயை என ஈறு மாறி நிற்கும். ஆகவே, ஐயன் என்னும் பெயர் பெரியோன் என்னும் பொருளையே அடிப்படையாகக் கொண்டதாகும்.

ஆசிரியன், அல்லது குரு என்னும் பொருளில், கிறிஸ்தவப் பாதிரிமாரும் ஐயர் என்றழைக்கப்படுகின்றனர்.

பார்ப்பனருக்கு ஐயர் என்னும் பெயர் முனிவர் என்னும் கருத்துப்பற்றி வந்ததாகும். முதன் முதலாய்த் தமிழ்நாட்டிற்கு வந்த காசியபன் போன்ற ஆரியப் பிராமணர், ஒழுக்கத்தால் தமிழ் முனிவரை ஒருபுடையொத்தமை பற்றி ஐயர் எனப்பட்டனர். பின்பு அது விரிவழக்காய், கபிலர், பரணர் போன்றவர்க்கும் தில்லைவாழந்தணர் போன்ற பூசாரியர்க்கும், இறுதியில் எல்லாப் பார்ப்பனருக்குமாக வழங்கி வருகின்றது.

ஆங்கிலேயர் வருமுன் தமிழ்நாட்டிலாண்ட பல தெலுங்கச் சிற்றரசர்க்குத் துரைகள் என்று பெயர். பாஞ்சாலங்குறிச்சித் துரை என்ற வழக்கு இன்னுமுள்ளது. ஆங்கிலேயர் முதலாவது 'கீழிந்தியக் கும்பனி' (East India Company) அதிகாரிகளாய்த் தமிழ் நாட்டில் ஆட்சியை மேற்கொண்டபோது துரைகள் எனப்பட்டனர். பின்பு அப்பெயர் மேனாட்டார் எல்லார்க்கும் பொதுப் பெயராகிவிட்டது.

ஒரு கலத்தலைவனுக்குரிய சிறப்புப் பெயர், நாளடைவில் அக்குலத்தார்க்கே பொதுப் பெயராதல் இயல்பு. நாட்டாண்மையும் ஊராண்மையும் பற்றி யேற்பட்ட நாடன் (நாடான், நாடார்). அம்பலக்காரன், குடும்பன் என்னும் தலைவர் பெயர்கள் நாளடைவில் முறையே சான்றார், வலையர், பள்ளர் என்னும் குலத்தார்க்கே பொதுப்பெயர்களாகிவிட்டன. வடார்க்காட்டுப் பகுதியிலுள்ள இடையர்க்கு, அவர் முன்னோருள் ஒருவன் ஓர் அரசனிடம் அமைச்சனாயிருந்தமைபற்றி, மந்திரி என்னும்

பட்டப்பெயர் வழங்கி வருகின்றது. இங்ஙனமே ஐயர் என்னும் பெயரும் பார்ப்பனருக்கு வழங்குவதாகும்.

ஐயன் என்னும் தனித் தமிழ்ப்பெயரை ஆரியன் என்னும் ஆரியப் பெயரின் சிதைவாகச் சிலர் கூறுகின்றனர். ஆரியன் என்னும் பெயருக்கு வணங்கப்படத்தக்கவன் என்று ஆரியர் பொருள் எழுதிவைத் திருப்பதினாலும், தமிழ்நாட்டிற் பிற்காலத்தில் ஆரியர்க்குத் தலைமையேற்பட்டதினாலும், ஆரியன் என்னும் பெயர் ஐயன் என்னும் பெயர்போல, பெரியோன் என்னுங் கருத்தில் ஆசிரியன், ஆசாரியன் முதலியோரைக் குறித்ததேயன்றி வேறன்று.

'ஆரியற் காக வேகி' என்று கம்பருட். இடைச்சுரத்துக் கண்டோர் கூற்றாக "யார்கொல் அளியர் தாமே யாரியர்" (குறுந்.7) என்று பெரும்பதுமனாரும், முறையே, வணங்கப்படத் தக்கவன், பெற்றோர் என்னும் பொருளில் ஆரியன் என்னும் பெயரை வழங்கியிருப்பது, வடநூற் கருத்துப்பற்றிய அருகிய நூல்வாக்கேயன்றி, ஐயன் என்னும் பெயர்போலப் பெருவாரியான தமிழ்நாட்டுக் கவழக்கன்று.

ஐயன் என்னும் பெயர் ஆரியன் என்னும் பெயரின் சிதைவாயின் இவ்வொரே பெயரைத் தந்தை பெயராகக் கொண்ட பறையர் ஆரியராதல் வேண்டும். தனித் தமிழரும் பார்ப்பார்க்கு மிகச் சேயவருமான பறையர் அங்ஙனமாகாமையின், 'ஐயன்' என்னும் சொல் 'ஆரியன்' என்னும் சொல்லின் சிதைவன்று.

'அகங், (to plough) என்பதை ஆரியன் என்னும் பெயருக்கு வேராகக் கொள்வர் மாக்கமுல்லர்.

அந்தணன் என்னும் பெயரும் ஐயன் என்னும்பெயர் போன்றே பார்ப்பனருக்கு அமைந்ததாகும். ஆனால், இன்னும் நூல்வழக்காகவேயுள்ளது.

அந்தணன் என்பதை அந்தம் + அணன் என்று பிரித்து, மறை முடிபு(வேதாந்தம்)களைப் பொருந்துகின்றவர் என்று பொருளுரைப்பர் வடமொழிவழியர்; அம் + தண்மை + அன் என்று பிரித்து அழகிய குளிர்ந்த அருளையுடையவர்

என்று பொருளுரைப்பர் தென்மொழியாளர். வடமொழி வழியிற் பொருள் கொள்ளினுங்கூட, அணவு என்னும் சொல் அண் என்னும் வேரிற்பிறந்த தனித்தமிழ்ச் சொல்லாதலின், அந்தணன் என்பது இருபிறப்பி (Hybrid) யாகும்.

அந்தணன் என்னும் பெயர் அந்தணாளன் (அம் + தண் + ஆள்) என்ற வடிவிலும் வழங்கும்.

“அந்தணாளர்க் குரியவும் அரசர்க்  
கொன்றிய வருஉம் பொருளுமா ருளவே”  
(தொல். பர.68)

“அந்தணாளர்க் கரசுவரை வின்றே”  
(தொல். மர.80)

என்று கூறிருப்பதால், பார்ப்பனருக்குத் தொல்காப்பியர் காலத்திலேயே தமிழ்நாட்டில் அரசவினை யிருந்ததாகச் சிலர் கூறுகின்றனர்.

அந்தணர் என்னும் பெயர், முதலாவது, தனித்தமிழ் முனிவரைக்குறித்த தென்று முன்னமே கூறப்பட்டது.

அந்தணர் என்னுஞ் சொல்லின் (அழகிய குளிர்ந்த அருளையுடையவர் என்னும் பொருளுக்கேற்ப.)

“அந்தணர் என்போர் அறவோர்மற் றெவ்வயிர்க்கும்  
செந்தண்மை பூண்டொழுக லான்” (குறள்.30)

என்று அந்தணர்க் கிலக்கணங் கூறினதுமன்றி, அதைத் துறவிகளைப்பற்றிக் கூறும் ‘நீத்தார் பெருமை’ என்னும் அதிகாரத்திலும் வைத்தார் திருவள்ளுவர்.

“நிறைமொழி மாந்தர் ஆணையிற் கிளந்த  
மறைமொழி தானே மந்திர மென்ப” (செய்.1711)

என்று தொல்காப்பியத்தில் கூறிய முனிவர் செய்தியையே,

“நிறைமொழி மாந்தர் பெருமை நிலத்து  
மறைமொழி காட்டி விடும்” (குறள்.28)

என்று ‘நீத்தார் பெருமை’ யிற் குறித்தனர் திருவள்ளுவர்.

அருள் என்னும் குணம் துறவிகட்கே உரியதாகும். அதனால்தான், அருளுடைமை, புலான்மறுத்தல், கொல்லாமை என்னும் மூன்றையும் திருவள்ளுவர் இவ்வறத்திற் கூறாது துறவறத்திற் கூறினர். பிராமணருக்கு அருளில்லையென்பது, மனுதரு நூலாலும் இப்போது அவர் பிறரை முக்கியமாய்க் கீழோரை நடத்தும் வகையினாலும் அறியப்படும். உணவுக்கு வழியற்றவரையும், ஒழுக்கங் குன்றியவரையுங்கூடக் கூசாமல் முனிவரென்று கூறுவது ஆரிய வழக்கம்.

“அஜீகர்த்தரென்னும் முனி பசியினால் வருந்தி, சுநச்சேபன் என்னும் தம் மகனை, வேள்வியிற் பலியிடும்படி நூறு ஆவிற்குத் தாமே விற்றார். பசிக்கு மாற்றஞ்செய்தபடியால், அதனால் அவருக்குப் பாவம் நேரிடவில்லை” என்று மனுதரும நூல் (10:105) கூறுகின்றது.

பிராமணருக்குக் கலியாணத்திற்கு முந்திய நிலை பிரமசரியமென்று பிரிக்கப்படுவதனாலும், துறவறத்தின் முற்பகுதியான வானப் பிரத்தத்தில் குடும்ப வாழ்க்கை கூறப்படுவதனாலும், பிராமணர் ஊருக்குப் புறம்பாகவிருப்பின், எந்த நிலையிலும் தம்மைத் துறவிகளாகக் கூறிக்கொள்ள இடமுண்டு.

தமிழ் முனிவரான அந்தணர், சிறந்த அறிஞராயும் ஆசிரியராயும் ஆக்கவழிப் பாற்றலுள்ளவராயும் இருந்தமையின், அரசர்கள் அவர்களை மதியுரைக்கும் தற்காப்பிற்கும் துணைக்கொண்டனர். இதையே, திருவள்ளுவர் திருக்குறட் பொருட்பாலில், ‘பெரியாரைத் துணைக்கோடல்’, ‘பெரியாரைப் பிழையாமை’ என்ற அதிகாரங்களிற் கூறுவர். அரசர்கள் போர், வேட்டை முதலியனபற்றிச் சென்றபோது, அவர்கட்குத் துணையாயிருந்த அந்தணரே அரசு செய்யக்கூடும். இதையே “அந்தணாளர்க் கரசுவரை வின்றே” என்பது விலக்கப் படவில்லை என்று பொருள்படுமேயன்றி, அவன் மணஞ்செய்த புதிதில் சிறிது காலம் அவனுக்கு பதிலாய் ஆண்டார். இதனால், அரசரிமை புலவர்க்கெல்லா முண்டென்று கொள்ளுதல் கூடாது. ஆனால், அதே சமையத்தில், அது அவர்க்கு விலக்கப்படவில்லை என்றும் அறியலாம்.

தமிழ்நாட்டிற்கு முதன்முதல் வந்த ஒரு சில ஆரியப் பிராமணர், தமிழ் அந்தணர் போலத் துறவிகளாகத் தோன்றியமையால் அந்தணரோடு சேர்த்தெண்ணப்பட்டார். இதை,

“நூலே கரகம் முக்கோல் மனையே  
ஆயுங் காலை அந்தணர்க் குரிய” (தொல்.160)

ஆரியருள், முனிவர் போன்றவர் அந்தணர் என்றும், பிறரெல்லாம் பார்ப்பாரென்றுங் கூறப்பட்டனர். ஆரிய முனிவரை, வீரமாமுனிவர் (Baschi), தத்துவபோதக சுவாமி (Robert de Nobili) என்னும் மேனாட்டாருடன் ஒப்பிடுக.

தொல்காப்பியத்தில், பார்ப்பார் அந்தணரினின்றும் வேறாகவே கூறப் படுகின்றனர். அவர்க்கு அந்தணர் என்னும் பெயர் எங்கும் கூறப்படவில்லை. இதனால், ஆரியருட் பெரும்பாலார் அந்தணராகக் கொள்ளப்படவில்லையென்பதையறியலாம். பிறப்பால் மட்டும் பிராமணனாயுள்ளவன் பார்ப்பான் என்றும், குறிக்கப்பட்டதாகச் சிலர் கொள்கின்றனர். ‘அறுவகைப்பட்ட பார்ப்பனக் பக்கமும்’ என்று தொல்காப்பியத்திலும், வேளாப்பார்ப்பான் என்று அகநானூற்றிலும் குறிக்கப்படுவதால், அது தவறாதல் காண்க. மேலும், ‘அறுவகைப்பட்ட பார்ப்பனப் பக்கமும்’ என்னும் நூற்பாவில்,

“மறுவில் செய்தி மூவகைக் காலமும்  
நெறியின் ஆற்றிய அறிவன் தேயமும்”

என்று சித்தரும்,

“நாலிரு வழக்கிற் றாபதப் பக்கமும்”

என்று தவத்தோரும் பார்ப்பாரினின்றும் வேறாகக் குறிக்கப்படுதல் காண்க. இதனாலும், பார்ப்பனர் இல்லறத்தார்க்கொப்பவே எண்ணப்பட்டதை அறியலாம்.

பார்ப்பார் தமிழ்நாட்டிலிருந்தமைபற்றித் தொல்காப்பியத்திற் கூறப்பட்டனரேயன்றி, அவர் தமிழரே என்னுங் கருத்துப்பற்றியன்று. இதுபோது தமிழ்நாட்டுக் குலங்களைக் குறிப்பின், ஐரோப்பியரும், சட்டைக்காரரும் குறிக்கப்படுவரன்றோ? அங்ஙனமே தொல்காப்பியர் காலப் பார்ப்பனருமென்க.

மேலும் அந்தணர். அரசர், வணிகர், வேளாளர் என்று தொல்காப்பிய மரபியலிற் கூறியவை. மருத நகரில் உழவர் குலத்தினின்றுப் பிற்காலத்துத் தோன்றிய நாற்பெரும் பிரிவுகளேபன்றிப் பிற்காலத்துத் தோன்றிய பல சிறுசிறு குலங்களல்ல. தொல்காப்பியர் காலத்தில் மருத நிலத்தில் பல குலங்களிருந்தன. ஆளால் பழைய முறைப்படி, நாற்பெரும் பிரிவுகளே கூறப்பட்டன. இப்பிரிவுகளுள் ஆரிய பார்ப்பார் அடங்கார். அயலாராகவும் தமிழர் குலமுறைக்குப் பொருந்தாமலுமிருத்தலின். பார்ப்பார் (முனிவரான) அந்தணமூலவர். அரசமூலவர். வணிகமூலவர், வேளாமூலவர்.

அந்தணர் முதலிய நூற்பாவும் மரபியலிற் கூறப்பட்டது தமிழ் முறைபற்றியே என்பதை.

“வேளாண் மாந்தர்க் குழுதான் அல்ல  
தில்லென மொழிய பிறவகை திகுச்சி”  
(தொல்.167)

“வேந்துவிடு தொழிலிற் படைய் கண்ணியம்  
வாய்ந்தனர் என்ப அவர் பெறும் பெருள்”  
(தொல்.167)

என்னும் நூற்பாக்களான் உணர்க.

“வைசியன் பெறுமே வாணிக வாழ்க்கை”  
(கூடி,73)

என்னும் நூற்பாவில், வைசியன் என்னும் வடசொல் வந்திருப்பது. அது ஆரியமுறை என்பதற்குச் சான்றாகாது. நூலைச் சூத்திரமென்றும், நினைவை ஞாகம் என்றும் சிலவிடத்து மொழி பெயர்த்து ஆரியச் சொல்லாற் கூறுவது தொல்காப்பியர் வழக்கம். பழமலை(அல்லது முதுகுன்றத்) என்னும் பெயரை விருத்தாசலம் என்றும், வட்டு (வட்டமான கருப்புக்கட்டி) என்னும் பெயரைச் சக்கரை (சக்கரம்)யென்றும் மொழி பெயர்த்ததினால். விருத்தாசலம் அரிய நகரமென்றும், வட்டுக் காய்ச்சுந்தொழில் ஆரியருடையதென்றும் ஆகாதது போல, வைசியன் என்னும் வடமொழிப் பெயரினாலும், தமிழ் வாணிகக்குலம் ஆரிய வைசியக்குலமாகிவிடாது.

முனிவரைக் கடவுளரென்றும், பகவரென்றும், கடவுளோ டொப்பக் கூறுவது பண்டைத் தமிழர் வழக்கம். பார்ப்பனர் தங்களை அந்தணராகக் காட்டிக்கொண்டபின், தமிழர் தங்களைச் சாமி என்று கடவுட்பெயரால் அழைக்குமாறு செய்துவிட்டனர். அதுவே இன்றும் தொடர்ந்து வருகின்றது.

### தமிழகத்தில் இருசார் பார்ப்பனர்

தமிழகத்தில் உள்ள பார்ப்பனர் தொன்றுதொட்டு இருசாரார் ஆவர். அவருள் ஒரு சாரார் தமிழை வளர்த்தோர்; அவர் அகத்தியர், தொல்காப்பியர் முதலானோர். மற்றொரு சாரார் தமிழைக் கெடுத்தோர். இவருட் பிந்தின சாராரே வரவர மலிந்து விட்டனர். முந்தின சாரார், பரிதிமற் கலைஞன் என்னும் சூரியநாராயண சாத்திரியருக்குப் பின், விரல்வைத்தெண்ணு மளவு மிகச் சிலரேயாவர். வடநாட்டினின்றும் பிந்தி வந்த பிராமணர் முந்திவந்தவரை மிகக் கெடுத்துவிட்டனர்.

தமிழையும் தமிழரையும் கெடுத்தோருள் பலர், பாட்டும் நூலும் உரையும் இயற்றியிருத்தலால், தமிழை வளர்த்தார்போலத் தோன்றுவர். ஆனால் ஆராயின், அவர் வருவாய்ப் பொருட்டும். வடசொற்களையும் ஆரியக் கருத்துகளையும் தமிழ் நூல்களிலும் வடநாட்டுப் பார்ப்பனரைத் தமிழ் நாட்டிலும் புகுத்துவதற்கும் பார்ப்பனக் குலத்தை உயர்த்துவதற்குமே அங்ஙனம் செய்தனர் என்பது புலனாகும்.

எ-டு: “அந்தணரின் நல்ல பிறப்பில்லை” என்றார் விளம்பி நாகனார். “அந்தணரில்லிருந்தூணின்னாது” என்றார் கபிலர் “ஆவோடு பொன்னீதல் அந்தணர்க்கு முன்னினிதே” என்றார் பூதஞ்சேர்ந்தனார். “....நன்குணர்வின் நான்மறையாளர் வழிச்செலவும் இம்மூன்றும் மேன்முறையாளர் தொழில்” என்றார் நல்லாதனார்.

“எச்சிலார் தீண்டார் பசுப்பார்ப்பார்”, “பார்ப்பார்...தம்பூதமெண்ணா நிகழ்வானேல் தன்மெய்க்கண் ஐம்பூதம் அன்றே கெடும்”. “பார்ப்பார் இடைபோகார்.”

“வான்முறை யான்வந்த நான்மறை யாளரை மேன்முறைப் பால்தம் குரவரைப் போவொழுகல்  
A ~ U \ VO [ Y % , °.”

“பார்ப்பார்....இவர்கட்காற்ற வழி விலங்கினாரே பிறப்பினுள் போற்றி எனப்படுவார்”, “பசுக்கொடுப்பின் பார்ப்பார்கைக் கொள்ளாரே”.

“தலைஇய நற்கருமம் செய்யுங்கால் என்றும் புவைய்வாய் நாட்கேட்டுச் செய்யார்—தொலைவில்லா அந்தணர்வாய் நாட்கேட்டுச் செய்க அவர்வாய்ச்சொல் என்றும் பிழைப்பதில்லை” (ஆசாரக்.92)

என்றார் பெருவாயின் முள்ளியார்.

இங்ஙனம், தமிழில் சில நூல்களை வரைந்து தாங்களும் தமிழ்ப் பற்றுடையவர் என்று காட்டிக்கொண்டு, வடமொழியையும் ஆரிய வரண வொழுக்கத்தையும் தமிழ்நாட்டிற் புகுத்துவது ஆரியர் தொன்றுதொட்டுக் கையாண்டு வரும் வலக்காரங் (குந்திரம்)களில் ஒன்றாகும்.

ஆரியரை உயர்த்திக் கூறியுள்ள சில தமிழரும் உள். அவர் அறியாமையும் தந்நல முங்கொண்ட குலக்கேடாதலின் அவர் செய்தி ஈண்டாராய்ச்சிக்குறித்தன்று.

சிவனியரும் திருமாலியருமான இருசார் பார்ப்பனருள், திருமாலியரே தமிழுக்கும் தமிழர்க்கும் சிறந்தவராவார். திருமாலியர் தனித் தமிழரான நம்மாழ்வாரை ஆழ்வார் தலைவராக்கினர்; பறையரான திருப்பாணாழ்வாரைத் தொழாசிரியர் (அர்ச்சகர்) தோள்மேல் தூக்கித் திருவரங்கம் கோயிற்குள் கொண்டு போயினர்; நாலாயிர திவ்வியப் பனுவலைத் திராவிட மறையாகக் கொண்டனர்.

### பார்ப்பனர் தமிழரை வென்ற வகை

பார்ப்பனர் தமிழ்நாட்டிற்கு வந்து நாற்பது நூற்றாண்டுகளாகியும், தங்கள் தொகையைப் பெருக்கப் பல வழிகள் வகுத்தும், இன்றும் தமிழ்நாட்டு மக்கட்டொகையில் நூற்றுக்கு மூவராகவே குழுவாரே யாவர். போர்

செய்தற்குரிய தன்மைகளும், தமிழரை நாகரித்தால் வெல்லக் கூடிய உயர்வும் அவர்களுக்கிருந்ததில்லை. அவர்கள் தமிழரை வென்றதெல்லாம் வலக்காரத்தினாலேயே. அவ்வெற்றியும் ஒரு குறுங்காலத்தில் கூடியதன்று. அவர்கள் தமிழ் கைப்பற்ற மற்றோர் 2000 ஆண்டுகளும், அரசியலைக் கைப்பற்ற மற்றோர் 2000 ஆண்டுகளும் ஆயின. இவற்றுள், முன்னதற்குத் தமிழரின் கள்ளமின்மையும், பின்னதற்கு அவர்களின் அறியாமையும் காரணமாகும். விரலாற்சுட்டியெண்ணக்கூடிய ஒரு சிறுகூட்டம், ஒரு மாபெரும் நாட்டையும் வலக்காரத்தால் கைப்பற்ற எடுத்துக்காட்டு இவ்வுலகத்திலேயே இல்லை.

தமிழர் வேறெவ்வெவ்வகையில் மடம் படினும் போரில் மடம்படுபவரல்லர். கி.பி. 16ஆம் நூற்றாண்டு வரை தமிழ்நாட்டில் அயலரசுகள் வந்து நிலைத்ததேயில்லை. அதன்பின்பும் தமிழர்க்குள் ஒற்றுமையின்மையாலேயே, அயலார் தமிழ்நாட்டைக் கைப்பற்ற நேர்ந்தது.

பாவாணர் 'ஒப்பியன் மொழிநூல்' (பக்.33-44)

**பார்ப்பார் மூவகைக்கடன்** *pārppār-m 6vagaikkāṇ*, பெ. (n.) தேவர், முனிவர், தென்புலத்தார் ஆகிய மூவர்க்கும் முறையே செய்யப்படும் வேள்வியும், வேதமோதுதலும், மகப்பெறுதலும்; the three duties of brahmins "மூன்று கடன் கழித்தபார்ப்பானும்" (திரிகடு.35)

[பார்ப்பார் + மூவகை + கடன்]

**பார்ப்பார்த்தென்னை** *pārppāra-t-tennai*, பெ. (n.) பார்ப்பார்த்தென்னை பார்க்க, (L.) see *pārppāra-t-tennai*

[பார்ப்பார + தென்னை]

**பார்ப்பார்ப்புளி** *pārppāra-p-puḷi*, பெ. (n.) பப்பார்ப்புளி பார்க்க, (L.) see *papparappuḷi*

[பார்ப்பார + புளி]

**பார்ப்பாரறுதொழில்** *pārppāraru-toḷil*, பெ. (n.) ஈதல், ஏற்றல், ஒதல், ஒதுவித்தல், வேட்டல், வேட்பித்தல் என்பன (காஞ்சிப். ஒழுக்கப்பட. 95.); the six occupations of brahmins.

[பார்ப்பார் + அறுதொழில்]

**பார்ப்பான்** *pārppān*, பெ. (n.) 1. பார்ப்பான்; brahmin "அன்னவை பிறவும் பார்ப்பார்க்குரிய" (தொல்.பொ.177.) "கற்றோய்த் துடுத்த படிவப் பார்ப்பான்" (முல்லை-37)

"சேரியிற் போக முழுதிர் பார்ப்பானை" (கலி-65-8)

"முதுபார்ப்பான் அஞ்சினனாதல் அறிந்தியான்" (கலி-65-20)

"வேளாப் பார்ப்பான் வாளரந் துமித்த" (அகம்.24-1)

"தூதொய் பார்ப்பான் மடிவெள் ளோலை" (அகம்.337-7)

"மாமுது பார்ப்பான் மறைவழி காட்டிட" (சிலப்.1-52)

"பார்ப்பா னொடுமனையா ளென்மேற் படாதன" (சிலப்.9-7) 2. பிரமன்; brahma. "பார்ப்பான் குண்டிகை யிருத்த நீரும்" (கம்பரா.வருண.61.)

3. யமன் (யாழ்.அக.) yama.

'பார்ப்பானுக்கு வாய் போக்காதே ஆண்டிக்கு அதுதானும் சொல்லாதே' (பழ.)

'பார்ப்பான் கறுப்பும் பறையன் சிவப்பும் ஆகாது' (பழ.)

'பார்ப்பானைப் பார்த்துப் பரதேசம் போனாற் போல்' (பழ.)

'பார்ப்பான் ஏழையோ பசு ஏழையோ?' (பழ.) 'பார்ப்பானுக்குப் பிறப்பு, கோவிலிலேயும் சிறப்பு' (பழ.)

'பார்ப்பானுக்கு மூத்த பறையன் கேட்பாரின்றிக் கீழ்சாதியானான்' (பழ.)

[பார்ப்பார் + பார்ப்பான்]

க. ஹாரூவ



பார்ப்பான் பூண்டு *pārppāṅpūṅdu*, பெ. (n.) பற்பாடகம் என்னும் மூலிகை; fever plant. (சா.அக.)

[பார்ப்பான் + பூண்டு]

பார்ப்பி *pārppi*, பெ. (n.) பார்ப்பனி பார்க்க; see *pārppaṅi*. “பாக்கியமமைந்த பார்ப்பியாப் பியையும” (பெருங்.நரவாண.7,130.)

[பார்ப்பான் → பார்ப்பி]

பார்ப்பினி *pārppini*, பெ. (n.) பார்ப்பனி பார்க்க; see *pārppaṅi*.

[பார்ப்பான் → பார்ப்பினி]

பார்ப்பு<sup>1</sup> *pārppu*, பெ. (n.) 1. பறப்பவற்றின் இளமை (தொல்.பொ.559.); fledgling. 2. தவழ்பவற்றின் இளமை; (தொல்.பொ.560); young of the tortoise, frog, toad, lizard, etc. 3. விலங்கின் குட்டி (பிங்.); young of quadrupeds

[பார் → பார்ப்பு]

பார்ப்பு<sup>2</sup> *pārppu*, பெ. (n.) பார்ப்பனச்சாதி; the brahmin caste. ‘ஆறும்.....பார்ப்பியற் கூறும்’ (தொல்.பொ.75,உரை.)

[பார் → பார்ப்பு]

பார்ப்புத்தேள் *pārputtēḷ*, பெ. (n.) உலகத்தாய்; the goddess of earth. “பார்ப்புத்தேள் பயத்தொடு பரந்ததே” (குக்.யாகப்.671)

[பார் + புத்தேள்]

பார்படை *pār-padai*, பெ. (n.) தவச அரியைக் களத்திற் பங்கிட்டுக் கொள்ளுகை (R.F.); division of corn-sheaves before the grain is threshed

[பார் + படை]

பார்பதி *pārpadi*, பெ. (n.) பெருநெருஞ்சி. (மலை.) பார்க்க; cow-thorn.

பார்மகள் *pār-magaḷ*, பெ. (n.) உலகத்தாய்; the goddess of earth. “பார்மகளு நாமகளோடு பல்வாண்டிசைமின்” (திருவாச.9,1.) “நேரிந்து பார்மகள் முதுகிற” (இராமா. கரன்.284.)

[பார் + மகள்]

பார்மகன்சாரி *pārmagaṅsāri*, பெ. (n.) பச்சைக்கற்பூரம் (யாழ்.அக.); medicated camphor.

பார்மதம் *pārmadam*, பெ. (n.) பூவழலை; fuller's earth. (சா.அக.)

பார்மண்டாடி *pārmaṅḍāḍi*, பெ. (n.) சங்கு மற்றும் முத்துக் குளிப்பார்க்கு வழி காட்டுவோன் (நெல்லை.மீனவ.); a guide to pearl fishing.

[பார் + மண்டாடி]

பார்மரம் *pārmaram*, பெ. (n.) கிட்டி மரம்; floor of a carriage.

[பார் + மரம்]

பார்மாற்று-தல் *pār-marṅu-*, 15. செ.கு.வி. (v.i.) மண்ணணைத்தல்; to support the ridges

மறுவ: பாருமாத்துதல்

[பார் + மாற்று-,]

பார்மிசைநடந்தோன் *pār-mišai-naḍandōṅ*, பெ. (n.) புத்தன் (பிங்.); buddha.

[பார் + மிசை + நடந்தோன்]

பார்மிசையோன் *pārmišaiyōṅ*, பெ. (n.) பார்மிசை நடந்தோன்(யாழ்.அக.) பார்க்க; see *pārmišai naḍandōṅ*.

[பார் + மிசையோன்]

பார்முதிர் பறந்தலை *pārmutir parantalai*, பெ. (n.) பிணங்களைப் புதைக்கப்பயன்படும் இடம்; burial ground. “ஊர்நனி யிறந்த பார்முதிர் பறந்தலை” (புறம்.265-1)

[பார் + முதிர் + பறந்தலை]

பார்முதிர் பனிக்கடல் *pārmutir paṇi-kkaḍal*, பெ. (n.) மிகக்குளிர்ந்த கடல்; deep cold sea. “பார்முதிர் பனிக்கடல் கலங்கவுள் புக்கு” (முருகு.45)

[பார் + முதிர் + பனிக்கடல்]

பார்மையத்தாணி *pār-maiya-t-tāṇi*, பெ. (n.) மையக் கட்டை, இருசு, வண்டி ஏர்க்கால் ஆகிய மூன்றையும் இணைத்துள்ள கம்பியாணி; lynch pin.

மறுவ: அச்சாணி

[பார் + skt.madya > த. மையம் + அத்து + ஆணி]

பார்வணம் *pārvaṇam*, பெ. (n.) 1. மான்; deer, 2. மான்செவிக்கள்ளி; leaf spurge. (சா.அக.)

மறுவ: இலைக்கள்ளி

பார்வதம்<sup>1</sup> *pārvadam*, பெ. (n.) வேம்பு. பார்க்க, (மலை.) neem. see *vēmbu*.

பார்வதம்<sup>2</sup> *pārvadam*, பெ. (n.) 1. வாலுளுவை; staff tree. 2. வேம்பு; neem tree. 3. மலை; mountain.

பார்வல்<sup>1</sup> *pārval*, பெ. (n.) பார்த்தல்; look. “பார்வலிருக்கை” (புறநா.4)

பார்வல்<sup>2</sup> *pārval*, பெ. (n.) 1. பார்க்கை; looking. look. “இன்கண் உடைத்தவர் பார்வல்” (குறள்.1152) 2. காவல்; watch. “பார்வற் பாசறை தருஉம்” (பதிற்றுப்.84,5.) 3. பறவைக்குஞ்சு (யாழ்.அக.); fledgling 4. மான் முதலியவற்றின் கன்று. (யாழ்.அக.); young deer and other animals 5. பார்வை விலங்கு (யாழ்.அக.) பார்க்க; see *pārvaivilaṅgu*

[பார்வை → பார்வல்]

பார்வல் *pārval*, பெ. (n.) தம் பகைவர் சேய்மைக்கண் வருதலைப் பார்த்திருத்தற்கரிய உயர்ச்சியையுடைய அரண் (நச்சுமது.231); port which have a watch tower.

[பார்வை → பார்வல்]

பார்வற் பாசறை *pārvar-pāšarai*, பெ. (n.) காவற்பாசறை; encampment with guard-room. “பருந்துபறக் கல்லாப் பார்வற் பாசறை” (மது.231) “பார்வற் பாசறைத் தருஉம் பல்வேற் பூழியர்.....” (பதிற்று.84-5)

[பார்வல் + பாசறை]

**பார்வை** *pārvai*, பெ. (n.) 1. காட்சி; looking, seeing; sight, vision; glance. look. 2. கண்; eye “பார்வையில்லி மைந்தரும்” (சேதுபு.அகவ.4.) 3. தோற்றம் (வின்.); appearance, view, aspect. 4. நேர்த்தி; that which is attractive, interesting or neat in appearance. 5. மதிப்பு (அக.நி.); estimate, value, 6. நோக்கி மந்திரிக்கை; incantation uttered by a magician with his gaze fixed on his subject. “மருந்தருத்தவும் பார்வையினாலும்” (திருவிளைபாண்டியன். 47.) 7. கருவித்தை; magic, black art, witch craft. (கொ.வ.) 8. கண்ணோட்டம் (பிங்.); benignity, kindness. 9. சோதனை(வின்.); review, revision, examination. 10. மேல்விசாரணை(வின்.); supervision, superintendence. 11. கவனம்(வின்.); attention, observation 12. பார்வை விலங்கு பார்க்க; see *pārvai vilanṅṅu* “பார்வை யாத்த பறைத்தாள் விளவின்” (பெரும்பாண்.95.)

தெ. பாருவ

[பார் → பார்வை]

**பார்வைக்காரன்** *pārvai-k-kāraṇ*, பெ. (n.) 1. மந்திரித்து நோய் தீர்ப்போன்; one who effects cures by uttering charms. 2. அஞ்சனமிட்டுப் புதையல் காண்போன்; a sorcerer who finds out hidden treasure. 3. மதிப்பிடுவோன்; estimator, surveyor. 4. மேலதிகாரி; superior officer; superintendent.

[பார்வை + காரன்]

**பார்வைக்குணம்** *pārvai-k-kuṇam*, பெ. (n.) ஏவலாலுண்டாம் கோளாறு (வின்.); a disease, believed to be caused by witchcraft.

[பார்வை → குணம்]

**பார்வைக்குறைவு** *pārvai-k-kuṛaivu*, பெ. (n.) 1. கட்புலன் மங்குகை (கொ.வ.); defect in eyesight, myopia. 2. பேணுதலில் உண்டாம் குறை (வின்.); lack of supervision or attendance.

[பார்வை → குறைவு]

**பார்வைக்கூர்மை** *pārvai-k-kūрмаi*, பெ. (n.) பார்த்தலின் நுட்பம்; keenness of vision. (சா.அக.)

[பார்வை + கூர்மை]

**பார்வைச் சட்டம்** *pārvai-c-caṭṭam*, பெ. (n.) இரட்டைக் கதவுகளின் சந்தினை மூட விளிம்பில் கைக்கும் மரக்கம்பிச்சட்டம் (கட்ட. நாம.); frame nailed to the right leaf of a double door to cover the space between the leaves.

[பார்வை + சட்டம்]

**பார்வைச்சில்லு** *pārvai-c-cillu*, பெ. (n.) பார்வைத் தகடு (உ.வ.) பார்க்க; see *pārvai-t-tagadu*.

[பார்வை + சில்லு]

**பார்வைத்தகடு** *pārvai-t-tagadu*, பெ. (n.) பூட்டுவாய்த்தகடு (சங்.அக.); key plate.

[பார்வை + தகடு]

**பார்வைத்தாழ்ச்சி** *pārvai-t-tāṭṭcci*, பெ. (n.) 1. அசட்டை; neglect, want of care. 2. பார்வைக்குறைவு பார்க்க; see *pārvai-k-kuṛaivu*

[பார்வை + தாழ்ச்சி]

**பார்வைத்தூண்** *pārvai-t-tūṇ*, பெ. (n.) வீட்டினுடைய முகப்பிலேனுங் கூடத்திலேனும் அழகுபடச் செய்து நிறுத்துந் தூண் (இ.வ.); decorated post at the entrance or at the central hall of a building.

[பார்வை + தூண்]

**பார்வைநரம்பு** *pārvai-narambu*, பெ. (n.) கண்நரம்பு (M.L.); optic nerve.

[பார்வை + நரம்பு]

**பார்வைநெசவு** *pārvai-neśavu*, பெ. (n.) முன்தானைக்கு முன்பு மூவிழையால் நெசவு செய்யப்படும் இரண்டு முழப்பகுதி; three threaded weaving of two cubit-measure in front of the border.

[பார்வை + நெசவு]

**பார்வைப் பக்கம்** *pārvai-p-pakkam*, பெ. (n.) தறியின் இடப்பக்க நெசவு; left-side weaving in a handloom.

[பார்வை + பக்கம்]

**பார்வைப்படல்** *pārvai-p-patal*, பெ. (n.) கண்ணுக்குப் புலப்படல்; to be perceived in the eye. “பார்பார்வைப் பட்டாற் பலியா செபங்கள்” (சைவச. பொது.கசக.)

[பார்வை + படல்]

**பார்வைப் பலகை** *pārvai-p-palagai*, பெ. (n.) நிலைப்படியில் கதவுப் பொருத்துக்கு மேல் அழகுற அமைக்கப்படும் பலகை (இ.வ.); plank placed on the transom of a door.

[பார்வை + பலகை]

**பார்வைபார்-த்தல்** *pārvai-pār-*

11. செ.குன்றாவி. (v.t.) 1. மதித்தல்; to estimate 2. சோதித்தல்; to examine; to supervise 3. நோக்கி மந்திரித்தல்; to look, intently, as an enchanter; to practise magic. 4. ஏவல் வைத்தல் (இ.வ.); to sorcerize.

[பார்வை + பார்-,]

**பார்வைமடப்பிணை** *pārvaimaḍappiṇai*, பெ. (n.) பார்வை விலங்கு; “பார்வை மடப்பிணை தழிஇப் பிறிதோர்” (புறநா.320-4)

**பார்வைமான்** *pārvai-māṇ*, பெ. (n.) பார்வை மிருகம் (பெரும்பாண்.95, உரை.) பார்க்க; see *pārvai mirugam*.

**பார்வை மிருகம்** *pārvai-mirugam*, பெ. (n.) விலங்குகளைப் பிடித்தற்குப் பழக்கிய விலங்கு animal used as a decoy. பார்வை விலங்கு என்பது முற்றுந் தமிழாம்.

[பார்வை + skt.mrga > த. மிருகம்]

**பார்வைமுந்தி** *pārvai-mundi*, பெ. (n.) மேல்முந்தி; the edge of the skirt worn upon her shoulders.

[பார்வை + முந்தி]

**பார்வையாளர்** *pārvai-y-ālar*, பெ. (n.)

1. திரைப்படம், கலை நிகழ்ச்சி, விளையாட்டு போன்றவற்றை காணவருபவர், கண்டு களிப்பவர்; viewer; audience; spectator; “பார்வையாளர்களால் விளையாட்டரங்கு நிரம்பி வழிந்தது” 2. (ஒரு நிகழ்ச்சி, பணி போன்றவற்றை நேரில் கண்டு) தகவல், பரிந்துரை போன்றவை தருவதற்காக அனுப்பப்படுவர்; observer; “கட்சியின் மாநிலத் தேர்தலுக்கு மேலிடத்திலிருந்து பார்வையாளர்கள் வந்திருந்தனர்”.

[பார்வை + ஆளர்]

**பார்வையிடு-தல்** *pārvai-y-idu-*, 20. செ.கு.வி. (v.i.) 1. அணிவகுப்பு, கலை நிகழ்ச்சி போன்றவற்றை ஓர் இடத்திலிருந்து காணுதல்; inspect; watch (a parade, gageantry, etc.) “முப்படை அணிவகுப்பைக் குடியரசுத் தலைவர் பார்வையிட்டார்” 2. மேற் பார்வையிடுதல்; supervise; visit (for checking.) “திடீரென முதல்வர் மருத்துவ மனையைப் பார்வையிடச் சென்றார்”.

[பார்வை + இடு-,]

**பார்வையிலி** *pārvai-y-ili*, பெ. (n.) குருடன். (சேதுபு. அகவ.4.); blind person.

[பார்வை + இலி]

**பார்வையுகம்** *pārvaiyugam*, பெ. (n.) இரண்டு பார்வை நரம்புகளும் கூடுமிடம்; the crossing of the two optic nerves. (சா.அக.)

[பார்வை + யுகம்]

**பார்வை வளம்** *pārvai-vaḷam*, பெ. (n.) சீலையில் வெளிவைத்துக் கட்டக்கூடிய தோற்றமுள்ள பக்கம் (வின்.); outside or right side of a cloth opp. to *куруttu-vaḷam*

[பார்வை + வளம்]

**பார்க்கண்டை** *para-k-kaṇḍai*, பெ. (n.) மட்டி மீன்வகை; a kind of fish.

[பாரை+கெண்டை → பார்க்கெண்டை]

**பார்க்கற்றலை** *pāra-k-karṭalai*, பெ. (n.) கற்றலை மீன்வகை (புறாளை பள்ளு.15.); a kind of fish.

[பாரை + கற்றலை → பார்க்கற்றலை]

**பார்கம்<sup>1</sup>** *pār-agam*, பெ. (n.) நிலம்; earth. “கிளர் நீருடுத்த பார்கம்” (கம்பரா. மந்தரை.76.) “பார்கம் அடங்கலும் பசிப்பிணி அறுகென்” (மணிமே.16-134) “பார்க வீதியிற் பண்டை போ ரிழைத்த” (மணிமே.28-201)

[பார் → பார்கம்]

**பார்கம்<sup>2</sup>** *pāragam*, பெ. (n.) திரைச்சீலை (பிங்.); curtain.

**பார்கம்<sup>3</sup>** *pāragam*, பெ. (n.) தோணி. (சங்.அக.); boat

**பார்கர்** *pārakar*, பெ. (n.) 1. கரைகண்டவர்; (கோயிற்புநடராச.33.) one who learn verywell. 2. சுமப்பவர்; career, bearer, “பார்கர் பரிக்கக்கொட்ட” (சி.சி.2:95.) 3. நாயகர்; the supreme being. “ஒப்புடைய மனத்தினராய்ப் பார்கர் பாரியர் வாழு முறையுளெங்கும்” (அரண்கிரிபுநகர.14.)

[பார் → பார்கர்]

**பார்கன்<sup>1</sup>** *pāragan*, பெ. (n.) பார்க்கதன் பார்க்க; see *pāraṅgatan*. “வேதபார்கன்” (கம்பரா.இரணி.27)

**பார்கன்<sup>2</sup>** *paragan*, பெ. (n.) 1. சுமப்போன்; carrier, bearer. “பார்கப்பரிக்க” (சி.சி.2,95.) 2. தாங்குபவன்; supporter, sustainer “பார்கன் றனையும்” (சிவதரு.பாவ.8.)

[பார்கம் → பார்கன்]

**பார்காவியம்** *pāra-kāviyam*, பெ. (n.) பெருங்காப்பியம்; great epic. “பார்காவியமெலா

யீரிரு தினத்தினிற் பகர" (குமிழ்நா.221.)

[பார + காவியம்]

பாரசூலி *pāra-kūli*, பெ. (n.) சாமானை எடுத்துக் கொண்டு போவதற்குரிய கூலி (s.i.i.140); cartage; freight; carrier's charges.

[பாரம் + கூலி]

பாரங்கம் *pāraṅgam*, பெ. (n.) இலவங்கப் பட்டை (சங்.அக.); cinnamon bark.

பாரங்கி *pāraṅgi*, பெ. (n.) பாரங்கு, 1. (சங்.அக.)பார்க்க; see *pāraṅgu*,1.

பாரங்கு *pāraṅgu*, பெ. (n.) 1. சிறுதேக்கு(சங்.அக.) பார்க்க; see *sirutēku*; beetle killer, 2. காட்டிலவு (சங்.அக.); false tragacanth. 3. நரிவாழை. (மலை.); tube flower.

மறுவ: கோங்கிலவு.

பாரச்சாவு *pāra-c-cāvu*, பெ. (n.) 1. அகவை முதிர்ந்தோரின் இறப்பு(இ.வ.); death of a very old person. 2. காலமல்லாத காலத்தில் ஏற்படும் இறப்பு. untimely death of a person.

[பாரம் + சாவு]

பாரச்சுமை *pāra-c-cumai* பெ. (n.) கனத்த சுமை (யாழ்.அக.); heavy burden.

[பாரம் + சுமை]

பாரசவம் *pāraśavam*, பெ. (n.) படைக்கலப் பொது (யாழ்.அக.); weapon.

பாரசிகை *pāraśigai*, பெ. (n.) பருந்து (பிங்.); hawk, falcon kite.

மறுவ: காரத்தி

பாரசீகவோமம் *pāracola-vōmam*, பெ. (n.) குராசானியோமம்; black henbane.

[பாரசீகம் + வோமம்]

பாரஞ்சாம்பி *pārañ-cāmbi*, பெ. (n.) கையை யேற்றியிறக்குவதற்குரிய கருவி(புதுவை.); crane.

[பாரம் + சாம்பி]

பாரடித்திருக்கை *pāradī-t-tirukkai*, பெ. (n.) கடலடிப் பாறைகளின் இடுக்கில் தங்குமொரு திருக்கை மீன் வகை; a kind of tirukkaimin.

[பாரடி + திருக்கை]

பாரணம் *pāraṇam*, பெ. (n.) மனத்திற்கு இசைந்து ஒதுதல்; ceremonial recitation "பாரணங்க ளெங்கும் பரந்தொலிப்ப" (பாடு.திருவருட்.)

[பாட் + அணம்]

பாரணம்<sup>2</sup> *pāraṇam*, பெ. (n.) மேகம் (யாழ்.அக.); cloud

[பாட் + அணம்]

பார்த்தனம் *pāra-t-taṇam*, பெ. (n.) பெரு மிதம்; pride of achivement. "பார்த்தனம்பேசல் பண்போ" (குறு.பராபர.271.)

[பாரம் + தனம்]

**பாரத்துவாசம்** *pāratuvāśam*, பெ. (n.)

1. வலியன் (திவா.) பார்க்க, kingcrow.
2. காடை (வின்.) பார்க்க Quail 3. கற்பநூலு  
ளொன்று (தொல்.பொ.75,உரை.) a treatise on  
kalpa. 4. எலும்பு. (யாழ்.அக.); bone.

**பாரத்தொந்தரை** *pāra-t-tondarai*, பெ. (n.)

தொந்தரவு மிக்க பெருஞ்செயல்(வின்.); a  
weighty and troublesome business.

[பாரம் + தொந்தரை]

**பாரதம்<sup>2</sup>** *pāradam*, பெ. (n.) இதளியம்.

(நாமதீப.395); quick silver.

**பார்ப்பனமுதுமகன்** *pārppana mutumagan*,

பெ. (n.) மூத்தபார்ப்பனன்; age old brahmin  
“பார்ப்பன முதுமகன் படிம வுண்டியன்”  
(மணிமே.5-33.)

[பார்ப்பன(ன்) + முதுமகன்]

**பார்ப்பனமுல்லை** *pārppana-mullai*, பெ. (n.)

பகைத்த மன்னரிருவருடைய மாறுபாட்டை  
நீக்க முயலும் பார்ப்பானது நடுவுநிலை கூறும்  
புறத்துறை (பு.வெ.8,18.); (purap.) theme  
describing the mediation of a brahmin who  
tries to bring about peace between two  
contending kings.

[பார்ப்பன(ர்) + முல்லை]

**பார்ப்பனவாகை** *pārppana-vūgai*, பெ. (n.)

வேதம் வல்ல அந்தணன் வேள்வி வேட்டலாற்  
பெறும் பெருமையைக் கூறும் புறத்துறை  
(பு.வெ.8,9); theme describing the greatness  
of a learned brahmin. attained through the  
performance of sacrifices. “பார்ப்பன வாகை  
கூடி ஏற்புற” (சிலப்-23-72)

[பார்ப்பன(ர்) + வாகை]

**பார்ப்பனன்** *pārppanan*, பெ. (n.) பார்ப்பான், 1.

see *pārppān* 1 பார்க்க, “ஆனியற் பார்ப்பன  
மாக்களும்” (புறநா.9.)

[பார் → பார்ப்பனன்]

**பாரதம்பாடிய பெருந்தேவனார்** *pāradam*

*pāḍiya-perundēvaṇār*, பெ. (n.) பாரத  
வெண்பாப் பாடிய புலவர்; a poet, the author  
of *pārada-veṇbā*.

பாரதத்தை வெண்பாவும் அகவலும்  
உரைநடையும் விரவிவரப் பாடி  
வெளியிட்டமையால் பாரதம் பாடிய  
பெருந்தேவனார் என்று அழைக்கப்பெற்றார்.  
இவர் பாடிய பாரதம் முழுவதும்  
கிடைக்கவில்லை; உத்தியோக பருவம், வீடும  
பருவம், துரோண பருவம் ஆகிய மூன்று  
பருவங்களிலும் 818 வெண்பாக்களும்  
6 ஆசிரியப் பாக்களும் 6 ஆசிரிய மண்டிலப்  
பாக்களும் மட்டுமே கிடைத்திருக்கின்றன.  
இவர் பிறந்தது தொண்டை நாடு எனத்  
தொண்டைமண்டல சதகத்தால் அறிகிறோம்.  
இப்பொழுது அச்சிட்டு வழங்கும் பாரத  
வெண்பாவில் முதலில் விநாயக வணக்கமும்,  
அடுத்துத் தெள்ளாற்றில் போர்வென்ற அரசன்  
சிறப்புங் கூறுவது காரணமாகப் படிக்காகப்  
புலவர் இவரைத் தொண்டை மண்டலத்தார்  
என்று எழுதி வைத்தார். தெள்ளாற்றில் போர்  
வென்ற நிகழ்ச்சி கடைக்கழங்கம் அழிந்த  
பல்லாண்டுகளுக்குப் பின்னரேயாகும்.  
ஆதலின் இப்பிற்காலப் பாரத நூலுக்கு  
வேறாகச் கழகக்காலத்தில் தோன்றிய  
பாரதநூல் ஒன்று இருத்தல் வேண்டும்.  
நச்சினார்க் கினியராலும், தொல்காப்பியத்தின்  
பிற உரையாசிரியர்களாலும் மேற்கோள்களாக  
எடுத்தாளப்பட்ட பாரத நூற் செய்யுட்கள்  
முற்காலத்தனவாகலாம். பாண்டியர்களின்  
வேள்விக்குடிச் செப்பேடு, தமிழ்க் கழகம்  
நிறுவிய சில ஆண்டுகளுக்குப் பின் வந்த  
பாண்டிய மன்னன் ஒருவன் பெரு முயற்சியால்  
பாரதம் தமிழில் ஆக்கப்பட்டது என்று  
கூறுகின்றது. எனவே இந்நூல்  
கழகக்காலத்தின் முடிவில் தோன்றியிருக்  
கலாம் என்று கருதுகின்றனர்.

ஐங்குறு நூறு, அகநானூறு, புறநானூறு, நற்றிணை, குறுந்தொகை ஆகிய ஐந்து தொகை நூல்களிலுமுள்ள கடவுள் வாழ்த்துப் பாடல்கள். பாரதம் பாடிய பெருந்தேவனார் பெயரில் இடம்பெற்றுள்ளன.

இக்கடவுள் வாழ்த்துப் பாடல்கள் சிவபிரான், திருமால், முருகன் ஆகிய கடவுள்களுக்குக் கூறப்பட்டவையாகும்.)

**பாரதவெண்பா** *pārada-venbā*, பெ. (n.) பெருந்தேவனாரால் பெரும் பான்மையும் வெண்பாவிற் பாடப்பட்ட பாரதம்; the pāradam, composed chiefly in venbā metre by peruntēvanār.

[பாரத + வெண்பா]

**பாரதாகம்** *pāradāgam*, பெ. (n.) பேராழுட்டி; fragrant sticky mallow. (சா.அக.)

**பாரதிக்கை** *pāradi-k-kai*, பெ. (n.) (nātya.) இணைக்கை வகை. (பரத. பாவ. 58.); a pose with both hands.

[பாரதி + கை]

**பாரதிகி** *pāradigi*, பெ. (n.) கடம்பு; cadamba tree. (சா.அக.)

**பாரதிரசம்** *pāradi-raśam*, பெ.(n.) இதனியம் கந்தகம் முதலியன சேர்ந்த கூட்டுமருந்து வகை (பைஷஜ. 153.); a medicine compounded of quicksilver, sulphur and other ingredients.

[பாரதி + ரசம்]

**பாரதூரம்** *pāra-tūram*, பெ. (n.) 1. பெருந்தூரம் (விண்.); great distance 2. இன்றியமையாதது

that which is important or Momentous 3. ஆழ்ந்த எதிர்காலம் பற்றிய ஆராய்ச்சி (கொ.வ.) foresight.

[பாரம் + தூரம்]

**பாரப்பட்ட காரியம்** *pāra-p-paṭṭa-kāriyam*, பெ. (n.) 1. பெரிய செய்தி; serious affair. 2. பெரும்படியான தொழில்; business on a large scale.

[பாரப்பட்ட + skt. kārya > த. காரியம்]

**பாரப்படு-தல்** *para-p-paḍu-*, செ.கு.வி. (v.i.) (யாழ்ப்.) 1. பொறுப்புமிகுதல்; to become burdensome or onerous. 2. சுமைமிகுதல்; to be heavily laden. 3. வழக்கு மன்றத்தில் உசவலுக்கு வைக்கப்படுதல்; to be committed for trial.

**பாரப்பழி** *pāra-p-paḷi*, பெ. (n.) பெருங்குற்றம் (யாழ்.அக.); serious offence.

[பாரம் + பழி]

**பாரப்புரளி** *pāra-p-purali*, பெ. (n.) 1. பெரும்பொய்; downright lie. 2. பெருங்குறும்பு; great mischief.

[பாரம் + புரளி]

**பாரம்<sup>1</sup>** *pāram*, பெ. (n.) 1. உலகம் (பிங்.); earth. 2. பருத்தி; indian cotton plant. "பாரம் பீரம் பைங் குருக்கத்தி" (குறிஞ்சிப்.92.)

[பார் + பாரம்]

**பாரம்<sup>2</sup>** *pāram*, பெ. (n.) 1. பொறுக்கை (சூடா.); bearing, sustaining. 2. கனம் (சூடா.); weight,



heaviness “பாரக்குடர் மிடைபாசடை” (இராம. கரன்.64.) 3. சுமை; burden, load. “பாரேறு பெரும்பாரந்தீர்” (திவ்.பெரியதி. 2,10,8.) 4. இடவேறுபாடு பற்றி 20 அல்லது 21 அல்லது 28 துலாங்கொண்ட நிறைவகை (பிங்.); a standard weight= 20, 21 or 28 tulām in different localities. 5. பொறுப்பு; accountability, responsibility, charge, trust. ‘அவன்மேல் பாரமேற்றினார்’ (வின்.) 6. பெருங்குடும்பம்; big family, considered a burden. “பசித்தும் வாரேம் பாரமுமிலமே” (புறநா.145.) 7. கொடுமை (வின்.); oppressiveness. heinousness. 8. காய்ச்சல் முதலியவற்றால் உண்டாகும் தலைக்கனம் (வின்.); heaviness of head, dullness or lethargy from cold or fever. 9. பெருமை; respectability, nobility, greatness “பாரமா மரபு” (பாரத.சம்பவ.39.) 10. கடமை (யாழ்.அக.); duty, obligation. 11. ஒப்புவிக்கை (வின்.); commitment, surrender to authority 12. குதிரைக்கலனை (சூடா.); saddle. 13. கவசம் (பிங்.); coat of mail. 14. தோணி. (சூடா.); boat 15. காவுதடி. (யாழ்.அக.); yoke for carrying a load.

பாரம்<sup>3</sup> *pāram*, பெ. (n.) 1. கரை (பிங்.); bank, shore. “காளிந்தி நதியின் பாரம்”

(பாரத.குரு.90.) 2. முடிவு (வின்.); end, extremity

பாரம்<sup>4</sup> *pāram*, பெ. (n.) விளையாட்டு வகை; (யாழ்.அக.) a game.

பாரம் தூக்கி *pāramtūkki*, பெ. (n.) பளுதூக்கி பார்க்க; see *paḷutūkki*.

[பாரம் + தூக்கி]

பாரமர் *pāramar*, பெ. (n.) மாமரம்; mango tree. (சா.அக.)

பாரமா *pāra-mā*, பெ. (n.) மாமரம் (சங்.அக.); mango tree.

பாரமேச்சுவரம் *pāramēccuvaram*, பெ. (n.) சிவனியத்தோன்றியம் இருபத்தெட்டனுள் ஒன்று (சைவச.பொது.334,உரை.); an ancient śaiva scripture in sanskrit, one of 28 civākamam, q.v.š.

[பரம → பாரம + skt. ஈச்சுரம்]

பாரற *pāraṇa*, பெ. (n.) தடையற; without hinderance. “பாவீற்றிருந்த கலைபாரறச் சென்ற கேள்விக் கோவீற்றிருந்த குடி நாட்டணி கூறலுற்றேன்” (சிந்.நாமக.1.)

பாரா *pārā*, பெ. (n.) செவுளில்லாத கடல்மீன்; பாரை மீனின் வேறானது (செங்கை.மீனவ.); a kind of sea fish that which is different from pārāi miṇ.

பாராகலம் *pārā-kalam*, பெ. (n.) பன்னிரண்டு பெரிய மரக்கால் கொண்ட கலவளவு (இ.வ.); a kalam measure of 12 big marakkal

[பருமை → பாரா + கலம்]

பாராங்கல் *pārāṅgal*, பெ. (n.) சுக்கான்கல்; limestone. (சா.அக.)

பாராசாரியம் *pārāśāriyam*, பெ. (n.) சிற்பநூல் வகை (இருசமய.); a treatise on architecture, one of 32 śirpanūl.

பாராட்டு-தல் *pārāṭṭu-*, 5. செ.குன்றாவி. (v.t.)

1. புகழ்தல்; to applaud, commend, eulogise.

“பண்பு பாராட்டு முலகு” (குறள்.994.)

“பரமனுக்கன்பரான வடியர் பாராட்டு

வாரென்று” (சிவரக.பாயிர.20) 2. அன்பு செய்தல்; to caress, fondle, to entertain “புதுவது பன்னாளும் பாராட்ட” (கலித்.24.) 3. பெருமித முரைத்தல்; to boast, make a parade of; to magnify, exaggerate “பாசம்போய் நின்றவர்போற் பாராட்டி” (தாயு.பராபர.41.) “மைந்தரைத் தாங்கித்தாயார் மகிழ்ந்து பாராட்டு மோசை” (அருணகிரிபு.திருநாட்.10.) 4. கொண்டாடுதல்; to celebrate “பற்றற்ற கண்ணும் பழமை பாராட்டுதல்” (குறள். 524.); 5. பலகாலுஞ் சொல்லுதல்; to repeat, say over and over. “பயனில்சொல் பாராட்டு வாளை” (குறள்,196.) 6. விரித்துரைத்தல் (வின்.); to expatiate; to dwell on 7. மனத்தில் வைத்தல்; to mind; to be affected by; to take to heart ‘துன்பத்தைப் பாராட்டாதே’

**பாராட்டுக்காரன்** *pārāṭṭu-k-kāraṇ*, பெ. (n.) 1. பகட்டானபோக்குள்ளவன்; fop, finical or showy person. 2. புனைந்து கூறுவோன்; exaggerator.

**பாராட்டுச்சரிப்பு** *pārāṭṭuccarippu*, பெ. (n.) சொற்களை எடுத்துக் கூறுகை(புதுவை.); emphasis on a word.

[பாராட்டு + உச்சரிப்பு]

**பாராட்டுந்தாய்** *pārāṭṭuntāy*, பெ. (n.) ஈன்ற தாய் (திவா.); mother.

[பாராட்டும் + தாய்]

**பாராட்டுப்பேசு-தல்** *pārāṭṭu-p-peṣu-*, 12. செ.குன்றாவி.(v.t.) புகழ்தல்; to applaud.

[பாராட்டு + பேசு-,]

**பாராட்டுவாக்கியம்** *pārāṭṭu-vākkiyam*, பெ. (n.) பகட்டுப் பேச்சு; (புதுவை.) magniloquence

[பாராட்டு + வாக்கியம்]

skt. vākya > த. வாக்கியம்

**பாராணி** *pārāṇi*, பெ. (n.) வண்டியின் அச்சு; axis of the cart.

[பார் + ஆணி]

**பாராத்தியம்** *pārāṭṭiyam*, பெ. (n.) துன்பம் (இ.வ.) misery, distress

**பாராதூரம்** *pārā-tūram*, பெ. (n.) ஆழ்ந்த முன் ஆராய்வு (இ.வ.); foresight. ‘பாராதூரமறியாதவன்’.

[பாரதூரம் → பாராதூரம்]

**பாராபாரி** *pārāpārī*, பெ. (n.) பேரளவு; great dimension. ‘முழும் கட்டையென்றால் அகலம் பாராபாரி என்பார்கள்’ (மதி.கள.1,5.)

**பாராமுகம்** *pārāmugam*, பெ. (n.) 1. ஒருவரை பார்த்ததாகக் காட்டிக்கொள்ளாத போக்கு; deliberate inattention; ignoring; ‘உதவி கேட்டுவிடுவானோ என்று நினைத்துப் பாராமுகமாக உட்கார்ந்திருந்தார்’ 2. வேண்டுமென்றே ஒதுக்கிப் புறக்கணிக்கும் போக்கு; indifference; neglect “தொழிலாளர் சிக்கலில் அரசு பாராமுகமாக இருக்கவில்லை” “இந்தச் சிக்கலில் நீங்களும் ஏன் பாராமுகமாக இருக்கிறீர்கள்?”

**பாராயணபத்திரம்<sup>2</sup>** *pārāyaṇapattiram*, பெ. (n.) ஆசிரியர் மாணாக்கருக்குக் கொடுக்கும் உறுதிச் சீட்டு (யாழ்.அக.); an undertaking given by a teacher to his students.

[பாராயணம் + பத்திரம்]

skt. Bathira > த. பத்திரம்

**பாராயணம்** *pārāyaṇam*, பெ. (n.) சமய நூல்களை முறைப்படி ஒதுதல் அல்லது படித்தல்; ceremonial recitation or reading “பாராயண மறை நான்கையும்” (கம்பரா.நிகும்ப. 139.) (of served texts such as the religious books) “கோயிலில் வேத பாராயணம் நடந்து கொண்டிருந்தது” “வேதபாராயணப் பனுவன் மூவர் செய்பனுவலதுபகரவோ” (தாயு.சச்சி.)

**பாராயணன்** *pārāyaṇāṇ*, பெ. (n.)

1. முறையாக ஒதுபவன்; person who adheres to a course of reading.
2. ஒன்றனைக் குறிக்கொள்வோன் (பிங்); person who concentrates his mind on one object.

**பாராயணி<sup>1</sup>** *pārāyaṇi*, பெ. (n.) 1. கலைமகள்

- (யாழ்.அக.); the goddess of clearing.  
2. முறையாக ஒதுபவன்-ள்(சங்.அக.); one who adheres to a course of reading.

**பாராயணி<sup>2</sup>-த்தல்** *pārāyaṇi-*, 4. செ.குன்றாவி.

- (v.t.) பாராயணமாகப் படித்தல்; to read ceremoniously, as in *pārāyaṇam*. “அதிகமாகப் பயின்றும் பாராயணித்தும்” (இராமநா. முகவுரை, பக்.17.)

**பாராயணிகள்** *pārāyaṇikaṇ*, பெ. (n.)

- மாணாக்கன் (யாழ்.அக.); one who studies; student.

[பாராயணி → பாராயணிகள்]

**பாரார்<sup>1</sup>** *pārār*, பெ. (n.) பகைவர் (நிகண்டு); enemies.

[பார் + ஆ (எதிர்மறை) + ஆர்]

**பாரார்<sup>2</sup>** *pārār*, பெ. (n.) 1. நிலவுலகத்தார்; people of the earth. “பாரார் வீசம்புள்ளார்” (திருவாச.8.2.)

[பார் + ஆர்]

**பாராவாரம்** *pārāvāram*, பெ. (n.) 1. கடல்; sea; ocean “பாராவாரம் பல்வளம் பழுதிய காராளர் சண்பை” (மணிமே. 3, 58.) “பாராவாரந்தனைப்பணிவன்” (சேதுபு.சேதுவந்-24.) 2. கடற்கரை (பிங்); sea-shore.

[பாரா + வாரம்]

**பாராளுமன்றம்** *pārālu-manram*, பெ. (n.)

- காண்க; நாடாளுமன்றம்; see *nāḍālu-manram*. “பாராளுமன்ற அவையில் மேலவை, மக்களவை என் இரு அவைகள் இருக்கின்றன”

**பாரி<sup>1</sup>-த்தல்** *pāri-*, 11. செ.கு.வி. (v.i.)

1. பரவுதல்; to spread, expand, to around “இவணலம் பாரித்திட்ட விந்நகர்” (சீவக.706)
2. பருத்தல் (கொ.வ.); to be bulky, huge. “பாரிக்குமார முலை யுமையாட்கும்” (முறைசையந்.) 3. மிகுதியாதல்; to increase. “தாரிப்பின்றிப் பசிதலைக் கொள்வது பாரித்து” (பெரியபு. இளையான்.9.) 4. தோன்றுதல்; to arise, appear, come into being. “பகல் செய் மண்டிலம் பாரித்தாங்கு” (பெரும்பாண்.442.) 5. ஆயத்தப்படுதல்; to prepare. “பாயிய வெழுந்த வேங்கை பாரிக்குமளவில்” (குளா.துற.19.).

பாரி<sup>2</sup>-த்தல் *pāri-*, 11. செ.குன்றாவி. (v.t.)

1. வளர்த்தல்; to foster, “பண்பின்மை பாரிக்கும்நோய்” (குறள்.851).
2. தோன்றச் செய்தல்; to cause to appear.
3. அமைத்துக் கொடுத்தல்; to cause to be obtained. “பரமபதம் பாகவத ரனைவருக்கும் பாரித்தானால்” (அரிசமயபத்திசா.98.)
4. உண்டாக்குதல்(வின்); to make, form, Construct, Create, Constitute
5. நிறைத்தல்; to fillup, complete.
6. அணிதல்; to wear as ornaments, “கைவளை பாரித்தார்” (இராமநா.பால.21)
7. போற்றி வணங்குதல்; to worhsip with flowers, “தடமல ரெட்டினாற் பாரித்தேத்த” (தேவா.961.9.)
8. வளைத்தல்; to bend, as a bow. “சிலை பாரித்தானே” (சீவக.2285)
9. உறுதிமொழியெடுத்தல்; taking pledge “பாரித்துத் தானென்னை முற்றப் பருகினான்” (திவ்.திருவாய்.)
4. 10. விரும்புதல்; to deefire.
11. காட்டுதல்; to show, manifest, “முழுநஞ்சு நுதல்விழியும் பாரித்தான்” (கோயிற்பு. பதஞ்ச.34.)
12. பரப்புதல்; to diffuse, “பலகதிர்கள் பாரித்த பைம்பொன் முடியான்” (திவ்.இயற்.3, 44.)
13. பரக்கக் கூறுதல்; to dwell at length, “பயனில பாரித்துரைக்கு முரை” (குறள், 193.)
14. வெளிப்படுத்தல்; to reveal, to express. “தம்பதியென்றுரை பாரித்தான்” (கோயிற்பு.திருவிழா.2.)

பாரி<sup>3</sup>-த்தல் *pāri-*, 11. செ.குன்றாவி. (v.i.)

1. சுமையாதல்; to be heavy.
2. நோயினாற் கனமாதல்; to fed heavy. “தலை பாரித்துக் கொண்டிருக்கிறது”
3. இன்றியமையாதது ஆதல்; to become momentous.

பாரி<sup>4</sup>-த்தல் *pāri-*, செ.குன்றாவி. (v.t.)

1. சுமத்துதல்; to lay the burden on, ascribe, impute, குற்றம் பாரிக்கின்றான்’.
2. காத்தல்; to guard, protect. “இரவிசுலம் பாரிக்கத்தருவன்” (கலிங்.224.) “பாசமாம் பற்றறுத்துப் பாரிக்கும் ஆரியனே” (திருவாச.சிவபு.64.)

பாரி<sup>5</sup>-த்தல் *pāri-*, 11. செ.குன்றாவி. (v.t.)

- ஒத்தல்; to resemble ‘காந்தனாம் பாந்தளைப் பாரித்தலர்ந்தனவே’ (திருக்கோ.324,உரை.)

பாரி *pāri*, பெ. (n.) கடையெழுவள்ளல்களுள் ஒருவன்; one among the seven philanthrophist's in later period.

(வேள்பாரி என்னும் இம்பெருமகன் முந்நூறு ஊர்களால் சூழ்ப்பெற்ற பறம்புமலைத் தலைவனாவான். முந்நூறு ஊர்களையும் பரிசிலர்க்கு வழங்கியது மட்டுமன்றி முல்லைக்கொடி படர்தற்கு தான் ஏறிவந்த தேரையே கொழுமுகம்பாகத் தந்து பெரும் புகழ் பெற்றான். பாரிமகளிர் எனப்படும் இவன்றன் புதல்வியர் இருவரை. இவன் பெரும்புகழ்கண்டு பொறாத மூவேந்தரும் மகட் கொடை வேண்ட. இவன் மகட்கொடை மறுத்தமையால் மூவேந்தவரும் இவன்றன் மலைக் கோட்டையை முற்றுகையிட்டனர். போர் தொடரவே, பாரிவேள் மாய்ந்தான். அவன் வஞ்சனையால் மாய்க்கப்பட்டான் என்ற கருத்து நிலவுகிறது. இவன்றன் ஆருயிர் நண்பரான புலவர் கபிலர் ஆற்றாமையல் பாடிய பாடல்கள் புறநானூற்றில் இடம்பெற்றுள்ளன. பாரிமகளிரைப் பாதுகாப்பாக அழைத்துச் சென்ற கபிலர் அவர்களைத் தக்காரிடத்தே அடைக்கலப் படுத்தித் தாம் வடக்கிருந்து மாய்ந்தார் என்று அறிகிறோம். பறம்புமலையே இப்போதைய பிரான்மலை என்று கூறப்படுகிறது.)

பாரிக்கைவாரி *pārikkaivāri*, பெ. (n.)

பெருநாகதாளி; prickly pear. (சா.அக.)

பாரிக்கோடு *pāri-k-kōḍu*, பெ. (n.) சிறுவர்

விளையாட்டு வகை; a kind of children's game. இதில் இருவகை 1. நாலாள் பாரி

ஆடுகருவி: ஏறத்தாழ நாற்கச்ச்சூரமான ஓர் அரங்கு கீறப்படும்.

ஆடுவார் தொகை: இதை ஆட எண்மர் வேண்டும்.

ஆடிடம்: இது பொட்டலிலும் ஆன்ற முற்றத்திலும் ஆட்பெறும்.

ஆடுமுறை: நந்நான்கு பேருள்ள இருகட்சி அமைக்கப்படும். உடன்பாட்டின் படியோ, திருவுளச் சீட்டின்படியோ, பிறவகைத் தேர்தற்படியோ, ஒரு கட்சியார் அரங்கிற்குள் நிற்க, இன்னொரு கட்சியார் பக்கத்திற்கொருவராகக் கோட்டின் மேல் நின்று கொள்வர், உள்நிற்பார் கோட்டின்மேல் நிற்பாராகில் தொடர்படாமல் வெளியேற வேண்டும் அங்ஙனம் ஒருவன் வெளியேறி விடினும்

உள்நிற்பார்க்கு வெற்றியாய் ஆட்டை முடிந்துவிடும். முதலில் வெளியேறுபவன் கோட்டின் மேல் நிற்பாருள் ஒருவனால் தொடப்பட்டுவிடின், மறிப்பார்க்கு (அதாவது கோட்டின் மேல் நிற்பார்க்கு) வெற்றியாய் ஆட்டை முடியும். அதன்பின் மறிப்பார் உள்நிற்பாராகவும், உள்நிற்பார் மறிப்பாராகவும் மாறவேண்டும்.

## 2. எட்டாளம் பாரி

இது எண் கசச் சதுரங் கீறிப் பதினறுவரால் ஆடப்படும், எண்மர் உள்நிற்க, எண்மர் பக்கத்திற்கிருவராகக் கோட்டின் மேல் நின்று மறிப்பார். நாலாளம் பாரியும் எட்டாளம் பாரியும் ஆடுமுறையொன்றே. (தமிழ்நாட்டு விளையாட்டுக்கள்.பக்.52.)

[பாரி + கோடு]

பாரிகாரர் *pārikārar*, பெ. (n.) இராக்காவற் காரர்;(சி.சி.4: 32.சிவாக்.) night watchman.

[பாரி + காரர்]

பாரிசத்தான் *pāriśattāṅ*, பெ. (n.) 1. நண்பன்;(புதுவை.) friend 2. ஒரு கட்சியைச் சேர்ந்தவன்(இ.வ.); partisan.

பாரிசாத்தி *pāriśātti*, பெ. (n.) பலாமரம்; jack tree. (சா.அக.)

பாரிசாதா *pāriśādā*, பெ. (n.) அழுக்கிராங் கிழங்கு; horse root. (சா.அக.)

பாரிடம்<sup>1</sup> *pāriḍam*, பெ. (n.) நிலம் (சங்.அக.); earth.

[பார் + இடம்]

பாரிடம்<sup>2</sup> *pāriḍam*, பெ. (n.) பூதம்; demon; goblin. “குறுந்தாட் பாரிடங்குளிப்ப” (கல்வா.34.7.)

பாரிண்டி *pāriṇḍi*, பெ. (n.) சிவனார்வேம்பு; shiva's neem. (சா.அக.)

பாரித்திரம் *pārittiram*, பெ. (n.) முருங்கை(வைத்தியபரி.); drumstick

பாரித்துரை-த்தல் *pāritturai-*, 4. செ.கு.வி.(v.i.) விரித்துரைத்தல்; to lecture “பயனில-பாரித் துரைக்கு முரை” (குறள்,193.)

[பாரித்து + உரை-,]

பாரிப்பு<sup>1</sup> *pārippu*, பெ. (n.) 1. பருமன்; bulkiness, largeness, hugeness. 2. பரப்பு; expanse. extent. “ஆவியின் தன்மையளவல்ல பாரிப்பு” (திவ்.இயற்.திருவிருத்.67) 3. விருப்பம்; desire, pleasure. “கோரின காரியத்தளவல்ல இப்பாரிப்பு” (ஈடு,3,7,2.) 4. வீரச்செயல்; heroic deed, feat of strength. “மதுகைடவர் பாரிப்பு” (குமரேச.47.).

**பாரிப்பு²** *pārippu*, பெ. (n.) 1. கனம்; heaviness, weight, gravity. “கதிர்முலைப் பாரிப்புக் கண்டு” (இலக்.வி.523, உரை). 2. அதிகப்படுகை (வின்.); seriousness. (திருக்கோ.132, உரை).

**பாரிப்பு** *pārippu*, பெ. (n.) ஒருப்பாடு; aggregarim; undivided attention to an object “கனித்தொண்டைவாய்ச்சி கதிர் முலைப்பாரிப்புக் கண்டு” (திருக்கோ.132.)

**பாரிபறம்பு** *pāripārambu*, பெ. (n.) பாரியின் மலைநாடு; a hill region belonging to the chief pāri.

“பாரி பறம்பிற் பனிச்சனைத் தெண்ணீர்” (குறுந்.196-3) “உரைசால் வண்புகழ்ப் பாரி பறம்பின்” (அகம்.303-10)

“பாரி பறம்பிற் பனிச்சனைத் தெண்ணீர்” (புறநா.176-9)

[பாரி + பறம்பு]

**பாரிபாசம்** *pāripāsam*, பெ. (n.) குடைவேல்; umbrella thron babool.

**பாரிபாவியம்** *pāri-pāviyam*, பெ. (n.) 1. கோட்டம்; arabian costus. 2. ஒருவகை மாத்திரை; a pill (சா.அக.)

**பாரிமகளிர்** (சங்ககாலம்) *pāri-magaḷir*, பெ. (n.) வள்ளல் பாரியின் பெண்மக்கள்; daughters of āri, a philontharaphist. (இவர்களைப் பற்றிய பல கதைகள் தமிழகத்தில் வழங்குகின்றன. புறநானூற்றில் ‘அற்றைத் திங்கள்’ (112) என்று தொடங்கும் பாடல் இவர்கள் பாடியதாகும். இப்பாட்டில் இவர்கள் பெயர் கூறப்பெறவில்லை. பிற்காலக் கதையிலே இவர்கள் பெயர் அங்கவை,

சங்கவை என வழங்குகின்றன. பாரி இறந்த பின்னர் அவர் நண்பரான கபிலர் இவர்களை விச்சிக்கோ, இருங்கோவேள் என்ற குறுநில மன்னர்களிடம் அழைத்துச் சென்று மணக்க வேண்டியதாகவும், அவர்கள் மூவேந்தருக்கும் பகைவனான பாரியின் மகளிரை மணக்க அஞ்சினாரெனவும், பின்னர் வேறு வழியின்றிப் பார்ப்பாரிடம் இவர்களைத் தடைக்கலப் படுத்தி வடக்கிருந்து உயிர் துறந்தார் என்றும் புறநானூற்றுச் செய்யுட்கள் (200,201) கூறுகின்றன. பாரி மகளிர் மழையில் நனைந்து வருந்திய ஓளவையாருக்கு தம் சீலைச் சிற்றாடையினையும், கீரை உணவினையும் கொடுக்க, ஓளவையார் அவர்கள் அன்பினைப் பாராட்டிப், பாடிய செய்தி ‘பாரி பறித்த பரியும்’ என்னும் தனிப்பாடலால் அறியப்படுகின்றது. ஓளவையார் மூவேந்தரையும் இணக்கப்படுத்திப் பாரிமகளிர் இருவரையும் திருக்கோயிலூர் மலையமான் புதல்வர் இருவர்க்கும் மணமுடித்துவைத்தார் என்று பிற்காலக் கதைகள் கூறுகின்றன.

“கைவண் பாரி மகளி ரென்றவென் தேற்றாப் புன்சொ னோற்றிசிற் பெரும” (புறம்.202-15)

**பாரிய** *pāriya*, பெ.அ (adj.) 1. பெரும்; மிகுந்த(இலங்.); great “பாரிய முயற்சி” “பாரிய சாதனை” 2. அரிய; அருமையான; rare. “பாரிய கண்டுபிடிப்பு” “பாரிய கலைஞர்”

[பரிய → பாரிய]

**பாரியம்** *pāriyam*, பெ. (n.) 1. கடுக்காய்; gall nut. 2. முருக்கு; bastard teak. (சா.அக.)

மறுவ: கலியாணமுருங்கை.

**பாரியன்** *pāriyan*, பெ. (n.) பசளை; spinach. (சா.அக.)

**பாரிவேள்** *pāri*, பெ. (n.) பாரி பார்க்க; see *pāri*. “பாரிவேள்பாற் பாடினை செலினே” (புறநா.105-8)

[பாரி + வேள்]

**பாருவியம்** *pāruviyam*, பெ. (n.) 1. அகில்; eagle wood. 2. ஈச்சம்; date tree. 3. கைகால் திண்மை; hardness of limbs. (சா.அக.)

**பாருள்ளம்** *pāruḷlam*, பெ. (n.) பூனைக்கண்ணி(குஞ்சை.மீனவ.) பார்க்க; see *pūnai-k-kanni*.

**பாரை** *pārai*, பெ. (n.) 1. கடப்பாரை; crowbar. “பாரைக்கு நெக்குவிடாப்பாறை” (நல்வழி,33.) 2. புற்செதுக்குங்கருவி; small hoe for cutting grass. 3. எறிபடைவகை; a kind of missile “பாரையின் றலைய” (கம்பரா.நாக.பாச.110.) 4. செடிவகை; a plant. “உரிந்த பாறை” (கலிங்.63.) 5. மீன்வகை; horse mackerel. “பாரைச் சேல் மைப்பூகத் தேறி” (குனிப்பா. 1. 175, 33.)

க.ஹாஷ. ம.பார. து.பேதரங்கி

**பாரை** *pārai*, பெ. (n.) 1. பாரைமீன்; horse mackerel of the caranx genus. 2. இருப்புலக்கை iron pestle. 3. கற்செய்ந் தஞ்சு; a mineral poison found at the bed of rocks. (சா.அக.)

**பாரைக்கரு** *pārai-k-karu*, பெ. (n.) பாறையுப்பிலிருந்து செய்யப்படும் கல்லுப்பு; a chemical salt prepared from rock salt as per process laid down in the said work. (சா.அக.)

[பாரை + கரு]

**பாரைக்கிளுவை** *pārai-k-kiluvai*, பெ. (n.) ஒருவகைக் கிளுவை மரம்; indian balsam tree. (சா.அக.)

[பாரை + கிளுவை]

**பாரைக்குச்சி** *pārai-k-kucci*, பெ. (n.) கடப்பாரை; crowbar.

மறுவ : பாரைக்கோல்

[பாரை + குச்சி]

**பாரைமீன்** *pāraimīn*, பெ. (n.) பாறையின் இடுக்கில் காணக்கூடும் கடல்மீன்; horse mackerel. “பாரைச்சேல் மைப்பூகத்தேறி” (குனிப்பா.i,175,53.) வகைகள்:

1. அம்பட்டன் பாரை
2. இராமப்பாரை(நாமப்பாரை
3. ஆக்காம்பாரை
4. இரும்பாரை
5. இராப்பாரை
6. ஒட்டாம்பாரை
7. கருக்காம்பாரை
8. கட்டாம் பாரை
9. கட்டாஞ்சிப் பாரை
10. கள்ளப் பாரை
11. கருந்தலைப் பாரை
12. கண்ணிப் பாரை
13. கரிமூஞ்சிப் பாரை
14. காசாம் பாரை
15. களம் பாரை
16. கொடுத்தலைப் பாரை

17. குளும் பாரை
18. குமரப் பாரை
19. கும்பாரை
20. செம்பாரை
21. செங்கண்ணிப் பாரை
22. சேங்கட் பாரை
23. சேங்கடாப் பாரை
24. சித்திட்டிப்பாரை அல்லது சித்தி ரெட்டிப் பாரை
25. கராம் பாரை
26. தங்கப் பாரை
27. தக்கான் பாரை
28. தளம் பாரை
29. தோல் பாரை
30. தும்பைப் பாரை
31. புள்ளிப் பாரை
32. மெத்துப் பாரை
33. மொகம் பாரை
34. மட்டப் பாரை
35. வரிப்பாரை
36. வால் பாரை
37. வாரம் பாரை
38. வாளம் பாரை
39. பெரும் பாரை
40. தேனம் பாரை
41. பாட்டிப் பாரை
42. நீலகிரி அக்கம்பாரை
43. தேளப் பாரை

44. கரண்டிப் பாரை
45. தேங்காய்ப் பாரை
46. சூரப்பாரை

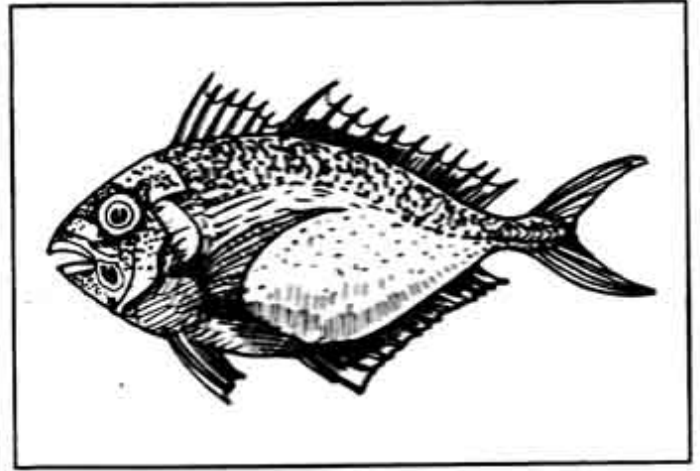

**பாரைமுட்டான்** *pāraimuttān*, பெ. (n.) ஒரு மீன் (முகவையினவ்); a kind of fish.

[பாரை + முட்டான்]

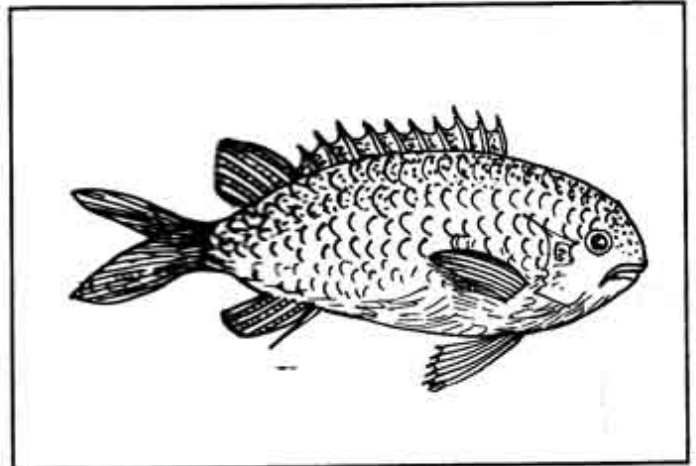

**பாரையாளி** *pārai-y-āli*, பெ. (n.) கீழ்க்கடற் கரையில் கிடைக்கும் ஒரு வகைச் சிப்பி; rock oyster in coramandal coast. (சா.அக.)

[பாரை + ஆளி] ஆளி = சிப்பியுள் ஒரு வகை

**பாரையிரால்** *pārai-y-irāl*, பெ. (n.) கடலடிப்பாரையோரங்களில் வாழும் கடலிறால்; rock craw fish, sea prawn. (சா.அக.)

[பாரை + இறால்]



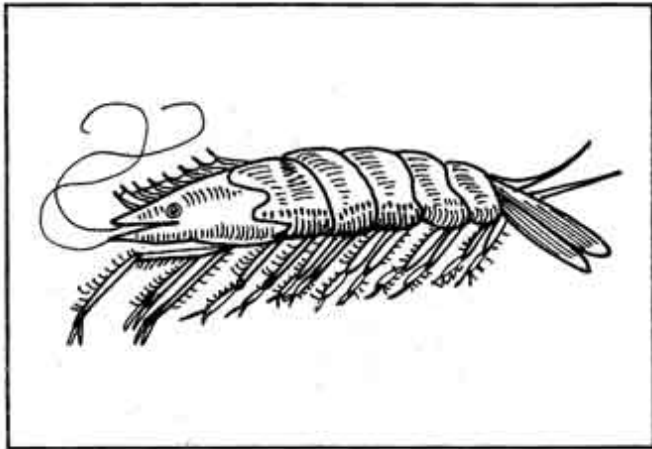

பாரையிலவு *pārai-y-ilavu*, பெ. (n.) காட்டிலவு; copuled silk cotton. (சா.அக.)

[பாரை + இலவு]

பாரையுப்புச் சுண்ணம் *pārai-y-uppu-c-cuṇṇam*, பெ. (n.) பாரையுப்புடன் கடைச் சரக்குகளையும் சேர்த்துக் காய்ச்சி வேகமும் வலுவும் உண்டாகும்படி அணியம் செய்த ஒரு வகைச் சுண்ணம்; a universal medicine of high potency and repute prepared according to the siddha process. (சா.அக.)

[பாரை + உப்பு + சுண்ணம்]

பாரையெலும்பு *pārai-y-elumbu*, பெ. (n.) காதின பின்புற எலும்பு; the petrous portion of the temporal bone. (சா.அக.)

[பாரை + எலும்பு]

பாரோலை *pār-ōlai*, பெ. (n.) பழம் வைக்கப்படும் பனையோலை; palmyra leaf on which fruits are kept.

[ஒருகா: வார் → பார் + ஓலை]

பால்<sup>1</sup> *pāl*, பெ. (n.) 1. குழவி, குட்டி முதலியவற்றை ஊட்டி வளர்ப்பதற்குத் தாய் முலையினின்று சுரக்கும் வெண்மையான நீர்மப்பொருள்; milk. “நல்லான் நீம்பால்”

(குறுந்.27) 2. பால் தெளித்தல் பார்க்க; see *parrelittal*. 3. மரம் முதலியவற்றிலிருந்து வடியும் நீர்மப் பொருள்; milky juice in plants, fruits, etc. 4. அம்மை முத்திலிருந்து கசியும் நீர்மப்பொருள்; lymph matter, fluid in pustules as in small-pox. 5. வெண்மை; whiteness. “பாற்றிரு நீற்றெம்பரமனை” (திருவாச.44,6) 6. சாறு; liquid extract. “அரக்கின்வட்டு நாவடிக்கும் பான் மடுத்து” (நற்.341.)

“பால் ஆரியனுக்கு, பசு ராமநாதசுவாமிக்கு” (பழ.)

“பால் இருக்கிறது பாக்கியம் இருக்கிறது, பாலிலே போட்டுக்குடிக்கப் பத்துப் பருக்கைக்கு வழி இல்லை” (பழ.)

“பால் நக்காத பூனையும் பரிதானம் வாங்காத பிராமணனும் உண்டா?” (பழ.)

“பால் குடிக்கப் பாக்கியமில்லாதவன் விலைக்குப் பால் வாங்கினானாம் அதையும் பூனை குடித்தாம்” (பழ.)

“பாலுந் தேனுஞ் சேர்ந்தாற் போல” (பழ.)

“பாலுக்குச் சீனி இல்லை என்றோர்க்கும், கூழுக்குக் கறி இல்லை என்றோர்க்கும் விசாரம் ஒன்றே” (பழ.)

“பாலுக்கும் காவல் பூனைக்கும் தோழன்” (பழ.)

“பாலுக்கு மிஞ்சிய சுவையுமில்லை, பல்லக்குக்கு மிஞ்சிய சொகுசும் இல்லை” (பழ.)

“பாலுக்கு வந்த பூனை மோரைக் குடிக்குமா?” (பழ.)

“பாலுமாம் மருந்தாம்” (பழ.)

“பாலுஞ் சோறுமாய்த் தின்கிற பாளைக்காரன் மோட்டு வளையை எண்ணுவது போல.” (பழ.)

“பாலும் பதக்கும், மோரும் பதக்கோ?”

'பாலைப் பார்த்துப் பகவைக் கொள்; தாயைப் பார்த்து மகளைக் கொள்ளு!' (பழ.)

'பாலை ஊட்டுவார்கள் பாக்கியத்தை ஊட்டுவார்களா?' (பழ.)

'பாலைக் குடித்தவனுக்குப் பால் ஏப்பம் வரும்; கள்ளைக் குடித்தவனுக்குக் கள் ஏப்பம் வரும்' (பழ.)

'பாலைப் பார்க்கிறதா; பாணையைப் பார்க்கிறதா?' (பழ.)

'பாலோடாயினும் காலத்தே உண்' (பழ.)

தெ. பாலு. க. ம. பால்.

பால்<sup>2</sup> *pāl*, பெ. (n.) 1. பகுதி; part, portion, share, section, fraction "பால்வரை கிளவி" (தொல்.எழுத்.165.) 2. பிரித்துக்கொடுக்கை; dividing, apportioning. "பாலுங் கொளாலும் வல்லோய்" (பதிற்றுப்.16,19.) 3. பாதி; moiety; middle "பானாளிரவில்" (கலித்.90.) 4. பக்கம்; side. "பால்கோடாது" (ஞானா.17,6.) 5. வரிசை; line, row. "பெரியார்தம் பாலிருந்தக்கால்" (ஆசாரக்.25.) 6. குலம்; caste. "கீழ்ப்பா லொருவன் கற்பின்" (புறநா.183.) 7. திக்கு (பிங்.); point of the compass, quarter, 8. இடம் (யாழ்.அக.); place, region, location, situation. 9. குணம்.(பிங்.); quality, property, condition. 10. இயல்பு. (பிங்.); nature, state. 11. உரிமை (விண்.); right, title 12. ஊழ்; fate destiny. "பால்வரைதெய்வம்" (தொல். சொல்.58.) 13. தகுதி; fitness 14. ஆண்பால். பெண்பால், பலர்பால், ஒன்றன்பால். பலவின்பால் என்ற பிரிவு; classification of nouns and verbs, five in number, viz., āṅ-pāl, peṅ-pāl, palar-pāl, oṅraṅ-pāl, palaviṅ-pāl "ஐம்பால்" (தொல்.சொல்.10.) 15. ஒருமை, பன்மை என்ற இருவகைப்பாடு;

classification of number in nouns and verbs, two in number, viz., orumai, paṅmai. "பன்மைப் பாலாற் கூறுதல்" (தொல்.சொல்.62, இளம்பூ.) 16. அகத்திணை, புறத்திணை என்ற பாடுபாடு (சிலப்.பதிகம். உரை, பக்.14.); classification into agattinai, and purattinai, 17. இடையர், குறும்பர்களின் வகை(E.T.V, 450.); a subdivision of idaiyar and kuṛumbar caste.

தெ. பாலு

க. பால்

பால்ஊத்தாங்குச்சி *pāl ūttā-ṅ-kucci*.

பெ. (n.) வெண்ணிறத்தில் பளபளப்பாய்க் காணக்கூடுவதொரு சங்கு (குஞ்சை. மீனவ.); white and glittered conch.

[பால் + ஊத்தாங்குச்சி]

பால்ஒடுவை *pāloḍuvai*, பெ. (n.) கொடிப்பாலை; twining swallow root. (சா.அக.)

பால்கட்டு-தல் *pāl-kattu-*, செ.கு.வி. பால்வை (விண்.) பார்க்க; see pālvai.

[பால் + கட்டு-,]

பால்கடுக்காய் *pālkaḍukkāy*, பெ. (n.) வெள்ளைக் கடுக்காய்; white gall nut. (சா.அக.)

மறுவ: பாலகண்டிதம்.

[பால் + கடுக்காய்]

**பால்கவா** *pālkavā*, திரட்டுப்பாலென்னும் சிற்றுண்டிவகை; (இந்துபாக.) a confection made of cream and sugar with certain other ingredients.

க. ஹால்கோவா.

மறுவ. பால்கோவா.

[பால் + Mhr. கோவா → -கவா]

**பால்கவுடா** *pālkavuḍā*, பெ. (n.) வெண்மையான மூக்குப்பகுதியுடைய வளைந்த சங்கு (செங்கை, மீனவ.); bend and white nosed conch.

**பால்களர்** *pāl-kaḷar*, பெ. (n.) விரைவில் நீர் காய்வதும் எப்பயிரும் ஓரளவு விளைவதுமான களர்மண் நிலம்; semy marshy land.

[பால் + களர்]

**பால்களும்பு** *pāl-kaḷumbu*, பெ. (n.) படைபோல் கழுத்தில் உருவாகும் புண்; ringworm like-ulcer which is in the neck.

[பால் + களும்பு]

**பால்கற-த்தல்** *pāl-kaṛa*, 3. செ.குன்றாவி. (v.t.) ஆன் முதலியவற்றின் மடியிலிருந்து பாலைக் கறந்தெடுத்தல்; to milk. as a cow or other animal.

[பால் + கற-,]

**பால்காட்டாஞ்சி** *pāl-kāṭṭāñji*, பெ. (n.) எழுமுள்ளுக் கொடி; a kind of herb.

**பால்காய்ச்சுதல்** *pāl-kāyccuṭal*, பெ. (n.) புதுவீட்டில் குடிப்பகுந்து அதன் அறிகுறியாகக் பாலைக் காய்ச்சும் சிறப்பு நேர்வு; ceremony of boiling the milk as a sign of house warming.

[பால் + காய்ச்சு-,]

**பால்குடம்** *pālkudaṁ*, பெ. (n.) முருகன், மாரியம்மன் முதலிய தெய்வங்களுக்கு பத்தர்கள் நேர்த்திக் கடனாகப் பால் நிரம்பிய குடங்களைத் தலையில் தாங்கிச் சென்று பாலாட்டுச் செய்யும் விழா; festival in which devotees carry pots filled with milk to idols of murugan mariyamman etc., in fulfilment of one's vow.

[பால் + குடம்]

**பால்குடிமற-த்தல்** *pāl-kuḍi-maṛa-*, 3. செ.கு.வி. (v.i.) பால்மறத்தல் பார்க்க; see *pāлмаṛa-*,

[பால்குடி + மற-,]

**பால்குறிஞ்சா** *pālkuriñjā*, பெ. (n.) பால் மிகவுடைய குறிஞ்சா என்னும் மூலிகை; milk swallow wort. (சா.அக.)

**பால்கெண்டை** *pālkeṇḍai*, பெ. (n.) பாற்கெண்டை பார்க்க; see *pār-keṇḍai*.

[பால் + கெண்டை]

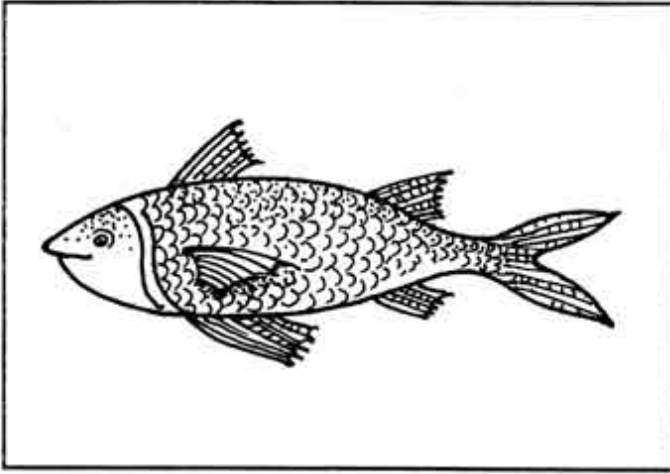

**பால்கொடு-த்தல்** *pāl-koḍu-*, 4. செ.கு.வி. (v.i.) முலையுண்ணுமாறு கொடுத்தல்; to suckle.

[பால் + கொடு-,]

**பால்கொள்(ளு)தல்** *pāl-koḷ-*, 12. செ.கு.வி.(v.i.)  
பால்பிடி - பார்க்க; see *pālpidi-*,

[பால் + கொள்-,]

**பால்கோவா** *pāl-kōvā*, பெ. (n.) திரட்டுப் பாலென்னும் சிற்றுண்டி வகை (இந்துபாக.); a confection made of cream and sugar with certain other ingredients.

[பால் + கோவா]

கோவா-mhr

மறுவ: பால்கவா.

**பால்சங்கு** *pāḷsaṅgu*, பெ. (n.) 1. சிறு குழந்தைகளுக்குப் பால் அல்லது மருந்து புகட்டப் பயன்படும் சிறுவெண்சங்கு; small white conch used for administering medicine to the children 2. வெள்ளைச் சங்கு; white conch. (சா.அக.)

[பால் + சங்கு]

**பால்சிதறு-தல்** *pāl-śidarū-*, 5. செ.கு.வி. (v.i.) காற்றினால் தவசமணி பால்வற்றி வெடித்துப் பதாராதல்: to be dry of the milk, as the tender, grain by wind.

[பால் + சிதறு-,]

**பால்கதந்திரம்** *pāl-śudandiram*, பெ. (n.) சிற்றூர் வேலைக்காரர்களுக்குப் படியாகக் கொடுக்கும் தவசம்; allowance in kind to village officers.

[பால் + skt.sua.tantrō த. கதந்திரம்]

**பால்கரப்படக்கி** *pāḷśurappadakkī*, பெ. (n.)  
1. மல்லிகைப்பூ; jasmine flower  
2. பால்கரப்பைக் குறைக்கும் மருந்துப் பொருள்; any drug that decreases or arrests secretion of milk. (சா.அக.)

[பால் + கரப்பு + அக்கி]

**பால்கரம்** *pāl-śuram*, பெ. (n.) மகளிர்க்குப் பால் மார்பிற்கட்டிக்கொள்ளு வதனாலுண்டாகும் காய்ச்சல்; milk fever.

[பால் + skt.vara த. மரம்]

**பால்கறா** *pāḷsurā*, பெ. (n.) வெள்ளைச் கறாமின்; white shark. (சா.அக.)

[பால் + கறா]

**பால்சொரி-தல்** *pāl-śori-*, 3. 2செ.கு.வி. (v.i.) மாடு முதலியவற்றின் மடியிலிருந்து பால் தானே வழிதல்; to have a free flow of milk from udder, from tender feelings towards the calf. "மாற்றாதே பால்சொரியும்.....பசுக்கள்" (திவ்.திருப்பா.21.)

[பால் + சொரி -,]

**பால்சொரிக் கீரை** *pāḷsorikkirai*, பெ. (n.) ஒரு வகையுண்ணும் கீரை; a kind of edible greens. (சா.அக.)

[பால் + சொரி + கீரை]

ஒருகா: [பாற்சொற்றி → பால்சொரி.]

**பால்சோர்-தல்** *pāl-šōr-*, செ.கு.வி. (v.i.) பால்சொரி-, பார்க்க; see *pāl-šōri* “முலைவழியே நின்று பால்சோர்” (திவ்.திருப்பா.12.) see *pāl-šōri-*,

**பால்தரகு** *pāl-taragu*, பெ. (n.) கால்நடை வரிவகை(R.T); a tax on cattle

க. பால்தரகு

[பால் + தரகு]

**பால்திருக்கை** *pāltirukkai*, பெ. (n.) திருக்கை மீன்வகை; a kind of tirukkai fish

[பால் + திருக்கை]

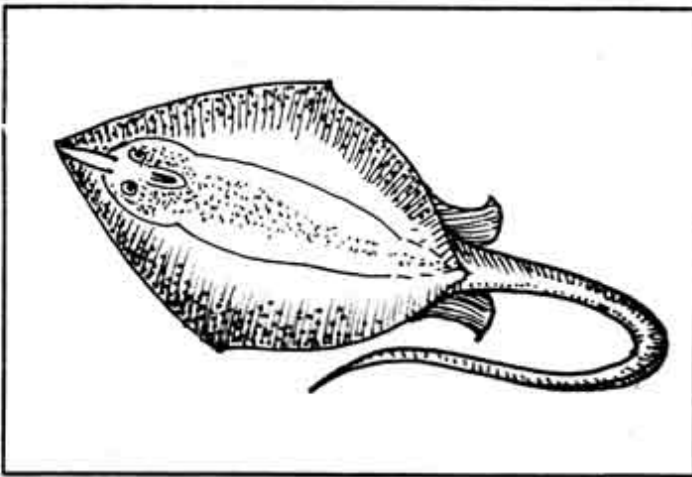

**பால்துத்தம்** *pāl-tuttam*, பெ. (n.) துத்தம் (பைலஜ்); sulphate of zinc;

[பால் + துத்தம்]

**பால்தெளித்தல்** *pāl-teḷittal*, பெ. (n.) எரியூட்டிய அல்லது அடக்கம் பண்ணிய மறுநாள் அவ்விடத்திற் பாலும் ஒன்பான் தவசமும் சேர்த்துத் தெளிக்கும் சடங்கு; ceremony of sprinkling milk and scattering cereals in the place where a corpse has been burnt or buried, on the day after cremation or burial.

[பால் + தெளித்தல்]

**பால்தேமல்** *pāl-tēmal*, பெ. (n.) ஒருவகைச் சுணங்கு; a kind of freckle.

[பால் + தேமல்]

**பால்தோய்-த்தல்** *pāl-tōy-*, 17. செ.கு.வி. (v.i.) உறைகுத்துதல்; to curdle milk by adding a tiny quantity of fermenting agent.

[பால் + தோய்-,]

**பால்தோய்தல்** *pāl-tōytal*, பெ. (n.) பால் தயிராக மாறுகை (வின.); curdling of milk.

[பால் + தோய்தல்]

**பால்நசனை** *pāl-naṣṇai*, பெ. (n.) செந் நிறமுள்ள மணிகளில் வெண்ணிறம் பாய்ந்திருக்கை (கொ.வ.); whiteness in a ruby.

**பால்நண்டு** *pāl-naṇḍu*, பெ. (n.) வெள்ளை நண்டு (கொ.வ.); white crab.

[பால் + நண்டு]

மறுவ. வெள்ளைக்கழிநண்டு

**பால்நரம்பு** *pāl-narambu*, பெ. (n.) தாய்முலையிற் பால் தோன்றும் போது காணும் பச்சை நரம்பு (வின்.); blue lacteal vein, appearing prominently in a young mother with a suckling child.

[பால் + நரம்பு]

**பால்நீர்முள்ளி** *pālnīrmulli*, பெ. (n.) வெள்ளை நீர் முள்ளி; cow thorn bearing white flowers. (சா.அக.)

[பால்+நீர்முள்ளி]

**பால்பகாவஃறிணைப்பெயர்** *pāl-pagā-v-akṛinai-p-peyar*, பெ. (n.) ஒன்றன்பால், பலவின்பால், இரண்டிற்கும் பொதுவான பெயர் (நன்.281.); (gram.) neuter nouns which are common to both singular and plural. “பால்பகாவஃறிணைப் பெயர்கள் பாற்பொதுமைய” (நன்.21.)

பால்+பகு+ஆ. (எ.ம.) +அஃறிணைப்பெயர்

**பால்பல்** *pālpal*, பெ. (n.) குழந்தைப் பருவத்தில் தோன்றிப் பின்பு விழுந்துவிடக்கூடிய பல்; milk-tooth.

[பால்+பல்]

**பால்பற்றிச்சொல்-லுதல்** *pāl-paṅṅi-c-col-*, 13. செ.கு.வி. (v.i.) ஒருசாம்பாய்ப் பேசுதல்; to express a partisan view. “என்பெறினும் பால் பற்றிச் சொல்லா விடுதலும்” (குரிகடு.27.)

**பால்பாச்சான்** *pāl-pāccāṅ*, பெ. (n.) மரக்கள்ளி; spurge tree (சா.அக.)

[பால்+பாச்சான்]

**பால்பாய்-தல்** *pāl-pāyda*, 3. செ.கு.வி. 1. RÖX TÖX RÖY] ÛTE h Ū L; abundant secretion of milk in a woman's breasts, from tender feeling towards her child. “பால்பாய்ந்த கொங்கை” (திவ்.பெரியாழ். 1,2,3.) 2. வெட்டு முதலியவற்றால் மரத்தினின்று பால் வெளிப்படுகை (வின்.); exuding of milky juice from a tapped tree.

பால்+பாய்தல்

**பால்பிடி-த்தல்** *pāl-pidi-*, 4. செ.கு.வி. (v.i.) நென்மணி முதலியவற்றில் பால்பற்றுதல் (கொ.வ.); to be in the milk, said of grain, etc;

[பால் + பிடி-,]

**பால்பிடிபதம்** *pāl-pidi-padam*, பெ. (n.) பயிர்க்கதிரிற் பால் உண்டாந்தருணம் (வின்.); stage of grain being in the milk

[பால்பிடி + பதம்]

**பால்பீர்க்கு** *pālpīrkkū*, பெ. (n.) வெண்பீர்க்கு; a white species of gourd.

மறுவ. பேய்ப்பீர்க்கு

[பால் + பீர்க்கு]

**பால்புங்கு** *pālpungu*, பெ. (n.) தட்டைப்புங்கு; wild pongamia (சா.அக.)

மறுவ: காட்டுப் புங்கு.

**பால்பொழி-தல்** *pālpōḷi-*, 4. செ.கு.வி. (v.i.) செழிப்பாயிருத்தல்; to be prosperous; to overflow with milk and honey. ‘அந்த நாட்டில் பால்பொழிகிறது.’

[பால் + பொழி-,]

**பால்மடி** *pāl-maḍi*, பெ. (n.) நிரம்பக் கறக்கக்கூடிய கால்நடைகளின் மடி (வின்.); udder teeming with milk.

[பால் + மடி]

**பால்மடியழற்சி** *pāl-maḍi-y-aḷarci*, பெ. (n.) பசுமுதலியவற்றின் முலைக்காம்பு வெடித்திருக்கை (M.L.); diseased condition of the udders.

[பால்மடி + அழற்சி]

**பால்மண்** *pālman*, பெ. (n.) தூய்மையான பால்மண்; pure mud. (சா.அக.)

[பால் + மண்]

**பால்மணம்** *pāl-maṇam*, பெ. (n.) 1. பாலின் நறுமணம் (வின்.); smell of milk 2. கஞ்சி காய்ச்சுகையில் பக்குவமானவுடன் உண்டாகும் மணம் (வின்.); smell of rice-gruel at a proper stage of boiling 3. பால்குடி குழந்தையின் வாயிலிருந்து வீசும் பால்மணம்; smell of milk of a suckling child. 'பால்மணம் மாறாத குழந்தை' 4. முற்றின அம்மைப் பாலின் நாற்றம்; odour emitted from fully developed pustules of small-pox.

[பால் + மணம்]

**பால்மணிக்கை** *pālmaṇikkai*, பெ. (n.) சோம்பு; anise seed. (சா.அக.)

[பால் + மணிக்கை]

**பால்மர-த்தல்** *pāl-mara-*, செ.கு.வி. (v.i) பால்மறு-, பார்க்க, see pālmaru-,

[பால் + மர-,]

**பால்மரம்** *pāl-maram*, பெ. (n.) பாலுள்ள மரம் (வின்.); sappy tree.

மறுவ: ஆலமரம்

[பால் + மணம்]

**பால்மற-த்தல்** *pāl-maṛa-*, செ.கு.வி. (v.i.) குழந்தை பால்குடிப்பதைத் தவிர்தல்; to be weaned.

[பால் + மற-,]

**பால்மறு-த்தல்** *pāl-marū*, செ.கு.வி. (v.i.) 1. பால்மற-. பார்க்க see *pāl-maṛa*. 2. பால்வற்றிப்போதல் (யாழ்.அக.); to get dry of milk.

[பால் + மறு-,]

**பால்மறை** *pāl-marai*, பெ. (n.) தொழுமறை (மாட்டுவா.19.) பார்க்க; see *tōḷumarai*. a defect in cattle.

**பால்மாங்காய்** *pāl-māṅgāy*, பெ. (n.) மா, பலா முதலான பழங்கலந்த பாலுணவு (இ.வ.); a kind of fruit salad.

[பால் + மாங்காய்]

**பால்மாறிக்கை** *pāl-mārikkai*, பெ. (n.) சோம்பியிருக்கை (யாழ்.அக.) idleness, sluggishness.

[பால்மாறுகை → பால்மாறிக்கை]

**பால்மாறு<sup>1</sup>-தல்** *pāl-māru-*, 9. செ.கு.வி. (v.i.) 1. பால்வற்றிப் போதல்; to become dry of milk. 2. தாய்ப்பாலுண்ணாது பிறவுணவு கொள்ளுதல்; to be weaned.

[பால் + மாறு-,]

பால்மாறு<sup>2</sup>-தல் *pāl-māru-*, 9. செ.கு.வி. (v.i.)

1. சோம்பியிருத்தல்; to be lazy. 'எழுத்துக்குப் பால்மாறின கணக்கனும், உடுக்கைக்குப் பால்மாறிய தாசியும் கெடுவர்' 2. பின் வாங்குதல்; to fail, backslide. 'பணத்துக்குப் பால்மாறாமல் அவர்கள் விருப்பம்போற்கொடு' (இ.வ.)

தெ. பாலுமாலு

[பால் + மாறு-,]

பால்மீன்<sup>1</sup> *pāl-mīn*, பெ. (n.) நீலநிறமுள்ளதும் மூன்றடி வளர்வதுமான கெண்டைமீன் வகை. (விண்.) milkfish, brilliant glossy blue, attaining 3ft. in length.

(கடலில் பத்தடி உயரம் வரை துள்ளக்கூடியதும் நீண்டுருண்டு காணப்படுங் கெண்டைமீன் (சங்.நூல். மீன்கள்.); a kind of sea fish.)

[பால் + மீன்]

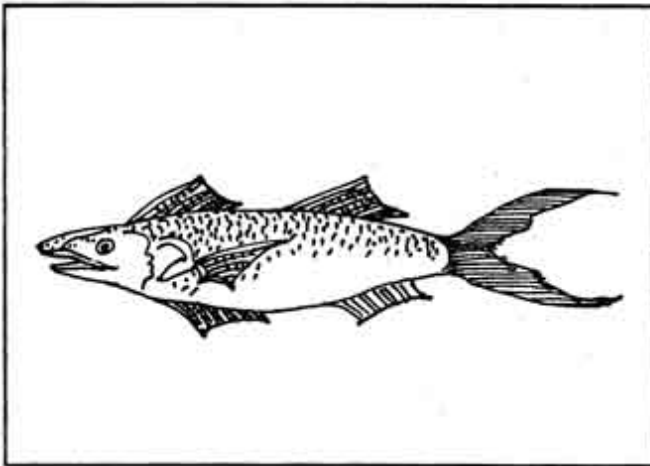

பால்முட்டான் *pālmuttān*, பெ. (n.) பால் போலும் வெண்மையான சிறு கிளிஞ்சில் மீன் வகை. (குஞ்சைமீனா.) a kind of white shell fish

பால்முடங்கி<sup>1</sup> *pālmudangi*, பெ. (n.) வேலிப்பருத்தி என்னும் மூலிகை; a tainer title

being a hedge plant bearing fruit with cotton fibres in side. (dogsbame). (சா.அக.)

மறுவ: உத்தாமணி, உத்தமதாளி, அச்சாணி மூலி,

[பால்+முடங்கி]

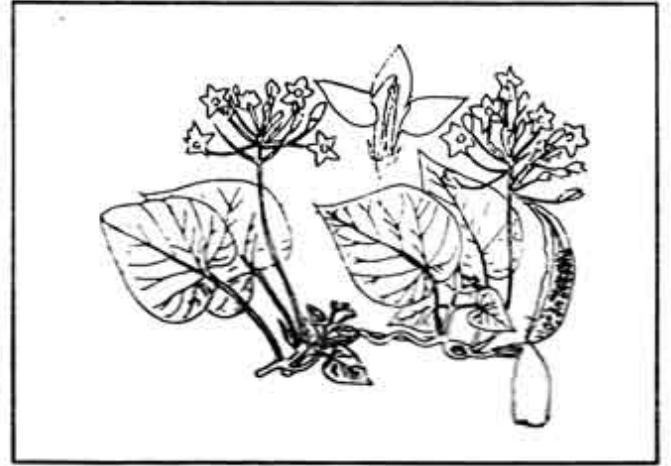

பால்முடங்கி<sup>2</sup> *pāl-mudangi*, பெ. (n.) நிலப்பூசனி (யாழ்.அக.) பார்க்க; *panicled bindweed*.

மறுவ: பால்மோடிக்கம்.

பால்முலைச்சி *pālmulaicci*, பெ. (n.) சுணங்கமரம் (சா.அக.) பார்க்க; see *cunaṅgamaram*.

[பால்+முலைச்சி]

பால்மூத்திரம் *pāl-mūttiram*, பெ. (n.) வெள்ளையாக இறங்கும் சிறுநீர் (M.L.); urine of a morbid condition. chyluria.

[பால் + மூத்திரம்]

பால்மேனியாள் *pāl-mēniyā*, பெ. (n.) கலைமகள்; sarasvati, milk-white in colour.

[பால் + மேனியாள்]



பால்மோடிக்காய் *pāl-mōḍi-k-kāy*, பெ. (n.)  
பால்முடங்கி (விண்.) பார்க்க, see *pālmudangi*

[பால் + மோடிக்காய்]

பால்மோதகம் *pāl-mōdagam*, பெ. (n.)  
பாலில் வெந்தமோதகம் (இராசவைத்.161.); a  
kind of confectionery boiled in milk.

[பால் + மோதகம்]

மறுவ: பால்கொழுக்கட்டை

பால்வடிதல் *pāl-vaḍidal*, பெ. (n.) இளமைச்  
செவ்வித் தோற்றம் (உ.வ); blooming  
appearance of youth.

[பால் + வடிதல்]

பால்வடி *pāl-vaḍi*, பெ. (n.) பாலை  
வடிகட்டுதற்குரிய ஏனம் (யாழ்ப்ப.); a kind of  
perforated basket used for straining milk.

[பால் + வடி]

பால்வடிந்தான் *pāl-vaḍindāṇ*, பெ. (n.)  
காட்டிருப்பை பார்க்க, see *kāṭṭirappai*.

பால்வடை *pāl-vaḍai*, பெ. (n.) பாலில்  
வேகவைத்த வடைப்பணிகாரம் (இராசவைத்.  
139.); a kind of cake boiled in milk.

[பால் + வடை]

பால்வண்ணன் *pāl-vaṇṇaṇ*, பெ. (n.)  
1. சிவன்; śivan, 2. பலராமன்; balarāma. lit.,  
one who is white in colour.

[பால் + வண்ணன்]

பால்வத்திப் பழுத்தான் *pālvatti-p-paḷuttāṇ*,  
பெ. (n.) ஈசரமூலி; a medicinal climber.  
(சா.அக.)

[பால் + வற்றி → வத்தி + பழுத்தான்]

பால்வரை கிளவி *pāl-varai-kiḷavi*, பெ. (n.)  
எண், அளவு முதலியவற்றின் பகுதியைக்  
குறிக்குஞ்சொல் (தொல். எழுத்.165.); word  
denoting a fraction or portion.

[பால் + வரை + கிளவி]

பால்வரை தெய்வம் *pāl-varai-teyvam*, பெ.  
(n.) நல்வினை தீவினைகளை வகுக்குந்  
தெய்வம்; deity that assort evil and good  
karma "பால்வரை தெய்வம் வினையே பூதம்"  
(தொல்.எழுத்.58.)

[பால் + வரை + தெய்வம்]

பால்வல்லி *pālvalli*, பெ. (n.) நன்னாரியைப்  
போல் தன்மையுள்ள ஒரு மூலிகை; a plant  
having the qualities of indian sarsaparilla.  
(சா.அக.)

மறுவ: பால்வள்ளி,

[பால்+வல்லி]

பால்வழு *pāl-valu*, பெ. (n.) ஒருபாற் சொல்  
ஏனைப்பாற் சொல்லொடு முடிதலாகிய குற்றம்  
(தொல்.சொல்.11,சேனா.); in correct use of one  
pāl for another.

[பால் + வழு]

பால்வழுவமைதி *pāl-valu-v.amaidi*, பெ. (n.)  
பால்வழுவை ஆமென்று அமைத்துக்  
கொள்வது(நுன்.379,உரை.); sanction by  
usage of the incorrect use of pāl.

[பால்வழு + அமைதி]

**பால்வழுவமைப்பு** *pāl-valu-v-amaippu*, பெ.(n.)  
பால்வழுவமைதி (நன்.380,உரை.) பார்க்க, see  
*pālvalu-v-amaiti*.

[பால்வழுவமைப்பு]

**பால்வள்ளி** *pāl-valli*, பெ. (n.) கொடிவகை;  
slender fruited viper-dogbane.

ம. பால்வள்ளி

**பால்வன்னத்தி** *pāl-vannatti*, பெ. (n.)  
சிவசத்தி; consort of siva. “நாரணியாம்  
பால்வன்னத்தி” (திருமந்.1046.)

பால் + வ

**பால்வாடி** *pāl-vādi*, பெ. (n.) சிற்றூர்களில்  
ஐந்து அகவைக்குட்பட்ட குழந்தைகளுக்கு  
உணவும் தக்க கவனிப்பும் தருவதற்கு  
அரசாலும் தொண்டு நிறுவனங்களாலும்  
நடத்தப்படும் அமைப்பு; a welfare facility  
which combines creche and pre-school  
education for children in the rural areas;  
balwadi. “பால்வாடியில் குழந்தைகளுக்கு  
நண்பகலுணவு தருவார்கள்”.

[பால் + வாடி]

**பால்வாய்க்குழவி** *pāl-vāy-k-kulavi*, பெ. (n.)  
ஆகூழ்ப்பேறடைந்த குழந்தை (இ.வ.); child  
born with silver spoon in its mouth.

**பால்வார்த்தல்** *pāl-vārttal*, பெ. (n.)  
நாகதெய்வத்தின் அருளைப் பெறப்  
பாம்புப்புற்றில் பாலூற்றிச் செய்யும் சடங்கு  
(கொ.வ.); the ceremony of pouring milk in  
serpent holes and ant-hills, with a view to  
get the blessings of the serpent-deity.

[பால் + வார்த்தல்]

**பால்வார்த்துக் கழுவு-தல்** *pāl-vārttu-k-*  
*ka)vu-*, செ.குன்றா.வி. (v.t.) அடியோடு  
இழந்துவிடுதல் (இ.வ.); to lose for ever, part  
with.

**பால்வினைநோய்** *pāl-vinai-nōy*, பெ. (n.)  
உடலுறவு கொள்வதன் மூலம் பிறப்பறுப்புகளில்  
தொற்றிப் பரவும் நோய்; venereal disease.  
“பால்வினைநோய் அடுத்த தலைமுறையைக்  
கூடத்தாக்கும்”

[பால்வினை + நோய்]

**பால்வீதிமண்டலம்** *pāl-vidimaṇḍalam*,  
பெ.(n.) இரவில் விண்ணில் ஒருபுறமாக  
நீளத்தோன்றும் வின்பீன்திரளின் ஒளி (வின்);  
milky way.

[பால் + வீதி + மண்டலம்]

**பால்வெடி-த்தல்** *pāl-veḍi-*, 4. செ.கு.வி. (v.i.)  
பால்சிதறு-, பார்க்க; see *pāl śidaṟu-*.

[பால் + வெடி-,]

**பால்வெடிபதம்** *pāl-veḍi-padam*, பெ. (n.)  
தவச மணியிற் பால் நிறைந்து முதிரும் நிலை  
(வின்.); a stage in the growth of grain when  
it is in the milk.

[பால்வெடி + பதம்]

**பால்வெண்டை** *pāl-veṇḍai*, பெ. (n.)  
வெண்டைவகை; musk mallow.

[பால் + வெண்டை]

**பால்வெள்ளி** *pāl-veḷḷi*, பெ. (n.)  
சொக்கக்கட்டி வெள்ளி (இ.வ.); pure silver.

மறுவ: தூயவெள்ளி

சொக்க வெள்ளி

[பால் + வெள்ளி]

பால்வெள்ளை *pālvellai*, பெ. (n.) பால்போலும் தூயவெள்ளை; milkwhite.

[பால் + வெள்ளை]

பால்வெள்ளைச் சோளம் *pāl-vellai-c-cōlam*, பெ. (n.) வெள்ளைநிறச்சோளவகை (விவசா.3); a kind of maize.

[பால்வெள்ளை + சோளம்]

பால்வெள்ளைத்துவரை *pāl-vellai-t-tuvarai*, பெ. (n.) துவரையில் ஒருவகை; southern - ghaut ebony. (சா.அக.)

மறுவ: பால்வெள்ளோடை

[பால்வெள்ளை+துவரை]

பால்வை-த்தல் *pāl-vai-*, 19. செ.கு.வி. (v.i.)

1. அம்மை குத்துதல்(வின்); to vaccinate, inoculate. 2. பால்பிடி-, (இ.வ.) பார்க்க; see *pālpidi-*.

[பால் + வை-,]

பாலகங்கயம் *pālakaṅgayam*, பெ. (n.) தென்னாங்கள்; coconut toddy. (சா.அக.)

பாலகம் *pālagam*, பெ. (n.) 1. எள்ளு; gingelly seed. 2. குருவேரி; fragrant root. 3. கோஷ்டம்; arabian costus. (சா.அக.)

பாலகனம் *pālakaṅgam*, பெ. (n.) காரைச்செடி; thorny webra. (சா.அக.)

பாலகாப்பியம் *pālakāppiyam*, பெ. (n.) பாலகாப்பியர் செய்த யானைமருத்துவநூல்; a veterinary treatise on elephants disease by *pālakāppiyar*. “பாலகாப்பிய நூறன்னால் வணக்கினான்” (இரகு. மாலை.94.)

பாலகாப்பியர் *pālakāppiyar*, பெ. (n.) ஒரு முனிவர்; a sage.

பாலகெண்டை *pālakenḍai*, பெ. (n.) ஒரு வகை நன்னீர் மீன்; a kind of fresh water fish.

வகைகள்:

1. பாலகெண்டை
2. நரிபால கெண்டை
3. மெத்தை பாலகெண்டை
4. சாணிபால கெண்டை
5. உல்லபால கெண்டை
6. துள்ளுபால கெண்டை
7. புள்ளிபால கெண்டை
8. தொப்பை பால கெண்டை
9. செல்ல பால கெண்டை
10. முள்ளன் பால கெண்டை
11. மூஞ்சிபால கெண்டை
12. சேற்றுபால கெண்டை
13. பாசிபால கெண்டை
14. தொழும்பான் பால கெண்டை
15. செத்தபால கெண்டை
16. உருண்டை பால கெண்டை
17. தட்ட பால கெண்டை

18. ஓல பால கெண்டை

19. ஆம பால கெண்டை

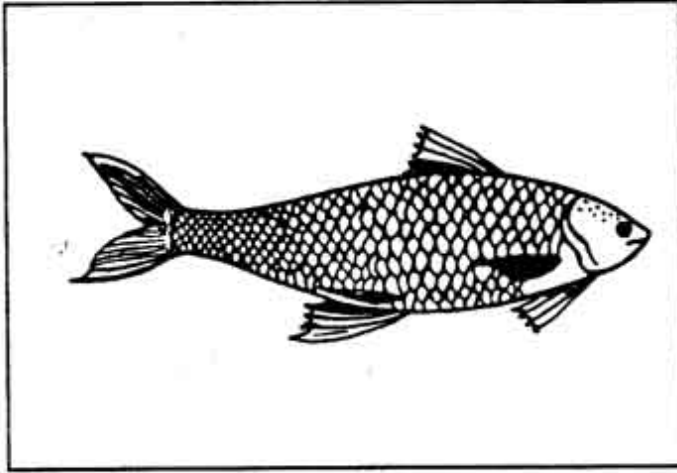

**பாலடி** *pāḷaḍi*, பெ. (n.) 1. திருகுகள்ளி; twisted spurge. 2. பாற்சோறு; (cooked) rice and milk. (சா.அக.)

**பாலடி** *pāl-aḍi*, பெ. (n.) பாலடிசில் (இலக்.அக.) பார்க்க; see *pāl-aḍiṣil*,

[பால் + அடி → அடி.]

**பாலடிசில்** *pāl-aḍiṣil*, பெ. (n.) பாலில் அட்டசோறு; rice cooked in milk. 'இன்பாலடிசிற் கிவர்கின்றகைப்பேடி' (சீவக.443.)

[பால் + அடிசில்]

**பாலடை**<sup>1</sup> *pāl-aḍai*, பெ. (n.) குழந்தைகட்குப் பாலூட்டுஞ் சங்கு; conch shell or any metallic imitation of it for feeding infants. "பிறந்த குழந்தைகளுக்கு மருந்து கொடுக்கவேண்டுமென்றால் பாலடையில் ஊற்றிக் கொடுப்பார்கள்"

[பால் + அடு → அடை]

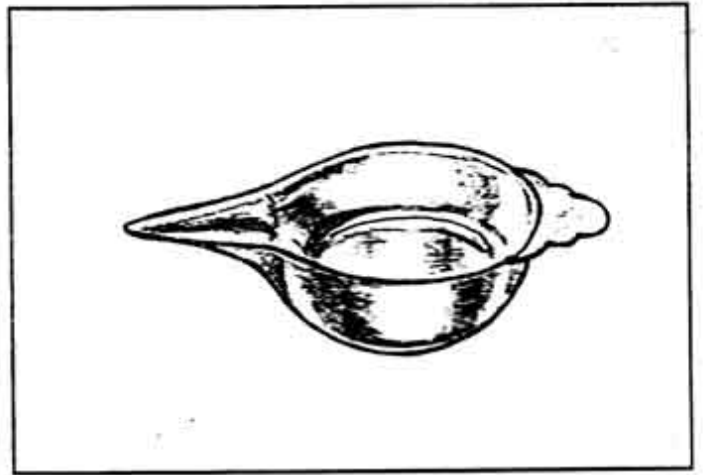

**பாலடை**<sup>2</sup> *pāl-aḍai*, பெ. (n.) சித்திரப் பாலடை (மலை); pointed leaved tick-trefoil.

[பால் + அடை]

**பாலத்தூண்** *pāla-t-tūṇ*, பெ. (n.) ஆற்றின்மேற்பாலத்தைத் தாங்குதற்குக் கட்டும் முள்ளுக்கட்டை (C.E.M.); pier of a bridge.

[பால் + தூண்]

**பாலதனயம்** *pālataṇayam*, பெ. (n.) கருங்காலி; ebony tree. (சா.அக.)

**பாலதிருணம்** *pālātiruṇam*, பெ. (n.) 1. இளம்புல்; tender grass. 2. பகம்புல்; green grass. (சா.அக.)

**பாலது** *pāladu*, கு.வி.மு. பெரும்பாலும் செய் என்னும் வாய்ப்பாட்டு வினையெச்சத்தின் பின் அல்லது சில வகைத் தொழிற்பெயரின் பின் 'தகுந்தது', 'உரியது' என்னும் பொருளில் பயன்படும் வினைமுற்று; mostly after an infinitive or after certain verbal nouns a finite form used in the sense of (is) worthy; (is) proper "இந்தத் திட்டம் வரவேற்கப்பாலது" "அவர் கூறியிருக்கும் கருத்து நினைத்தற் பாலது".

[பால் → பாலது]

**பாலம்** *pālam*, பெ. (n.) 1. ஆற்றின் மேலாக இருகரைகளையும் இணைக்கும் கட்டுமானம்; bridge. “நெருப்பாறும் மயிர்ப்பாலமுமா நடக்க வேணும்” (இராமநா.கிட்.12.) 2. நீரின் அணைச் சுவர்; dam, embankment, projecting wharf, jetty.

**பாலம்மை** *pāl-ammai*, பெ. (n.) பெரிய அம்மைநோய் (M.L.); small-pox

**பாலமணி** *pāla-maṇi*, பெ. (n.) 1. அக்குமணி (வின்.); shell beads 2. வெள்ளைப் பாசிமணி (கொ.வ.); white glass beads opp. kirai-maṇi.

**பாலமிர்தம்** *pāl-amirdam*, பெ. (n.) பாலடிசில் பார்க்க; see *pālaḍiṣil*. “ஆசிலடு பாலமிர்தஞ் சிறிய வயின்று” (சீவக.2033.)

**பாலமுடாங்கி** *pālamuḍāṅgi*, பெ. (n.) வேலிப்பருத்தி; hedge cotton. (சா.அக.)

மறுவ : உத்தாமணி

அச்சாணி மூலி

சீந்தில்

**பாலர்** *pālar*, பெ. (n.) முல்லைநில மக்கள் (பிங்.); inhabitants of pastoral tracts, herdsmen, shepherds.

[ கோவலர் → கோபாலர் → பாலர் ]

**பாலர்க்குதவி** *pālarkkudavi*, பெ. (n.) கழுதைத்தும்பை; donkey toombay, indian borage.

[ சிறார்களுக்கு ஏற்படும் நோய்களைக் குணப்படுத்துவதில் முதன்மையாக இம்மூலிகை இருப்பதால் இப்பெயர் பெற்றதென்க ]

**பாலரசு** *pālarasū*, பெ. (n.) காட்டுமுருங்கை; wild moring a tree. (சா.அக.)

**பாலவரை** *pāl-avarai*, பெ. (n.) 1. அவரைவகை (வின்.); a species of egyptian bean. 2. வெள்ளவரை (இ.வ.); country bean.

[ பால் + அவரை ]

**பாலவன்** *pālavan*, பெ. (n.) பால்வண்ணமான சிவன்; śiva in His milk white manifestation “பாலினி பாலவன் பாகம தாகுமே” (திருமந்.1216.)

[ பால் + பாலவன் ]

**பாலவி** *pāl-avi*, பெ. (n.) பாலடிசில் பார்க்க, palāḍiṣil “பாலவியும் பூவும் புகையும்” (சீவக.1045.)

**பாலவோர்க்கட்டை** *pāla-v-ōra-k-kaṭṭai*, பெ. (n.) பாலத்தின் இரு கரைகளிலுமுள்ள பக்கச்சுவர் (C.E.M.); abutment of a bridge.

[ பாலம் + ஓரம் + கட்டை ]

**பாலறாவாயர்<sup>1</sup>** *pā-laṛā-vāyar*, பெ. (n.) திருஞானசம்பந்தர் என்னும் நாயன்மாரின் மறுபெயர்; the other name of Tirugnas ampandar a canonized śaiva Saint.

[ பால் + அறா + வாயர் ]

பாலறாவாயர்<sup>2</sup> *pālarāvāyar*, பெ. (n.)  
சேக்கிழாரின் இளவல்; younger brother of  
sēkkiḷār.

இவர் தொண்டைவள நாட்டில் குன்றத்தூரில்  
சேக்கிழாருக்குத் தம்பியாராகிப் பிறந்தவர்.  
இவர் தாம் பிறந்த ஊரில் திருப்பணிகள் பல  
செய்து கொண்டிருந்தார் தமையனாராகிய  
சேக்கிழார் பெரியபுராணம் பாடி அமைச்சர்  
தொழிலில் இருந்து விலகிய பிறகு சோழ  
மன்னன் இவரை அழைத்து அமைச்சராக்கித்  
'தொண்டைமான்' என்னும் சிறப்புப் பெயரும்  
கொடுத்தான். ஆனால் இவர் சோழநாடு  
சென்று அமைச்சுத் தொழிலைப் புரியாமல்  
குன்றத்தூரில் இருந்தபடியே அமைச்சுத்  
தொழிலைச் செய்தார். அக்காலத்திலே  
தொண்டைவள நாட்டில் பெரும் பஞ்சம்  
உண்டாகியது. அப்பஞ்சத்தில் மக்கள் வருந்தி  
மடியாமல் பாதுகாத்தார். அதனால் இவருக்குத்  
'தொண்டை மண்டலம்' நின்று காத்த  
பெருமான்' எனவும் ஒரு பெயர் உண்டாகியது.)

பாலறுகுக்குத்துதல் *pāl-arugu-kuttudal*,  
பெ. (n.) திருமணச் சடங்குவகை (நாள்.); a  
form of benediction in a marriage  
ceremony.

[ பால் + அறுகு + குத்துதல் ]

பாலன்சம்பா *pālan-śambā*, பெ. (n.)  
வெள்ளைச்சம்பா (இ.வ.); milk white sampā  
paddy.

[ பால் + சம்பா - பால்சம்பா → பாலன்  
சம்பா ]

பாலா *pālā*, பெ. (n.) கையீட்டி (இ.வ.); spear.

பாலாடகத்தி *pālādagatti*, பெ. (n.)  
கொக்கிறகு; csanis feather plant. (சா.அக.)

பாலாடை<sup>1</sup> *pālāḍai*, பெ. (n.) பாலேடு(விண்.)  
பார்க்க; see *pālēḍu*.

பாலாடை<sup>2</sup> *pālāḍai*, பெ. (n.) (உ.வ.)  
குழந்தைகளுக்கும் பாலூட்டுஞ் சங்கு; conch-  
shell or any metallic invitation of it for  
feeding infants.

[ பாலாடை<sup>1</sup> → பாலாடை ]

பாலாடை<sup>3</sup> *pālāḍai* பெ. (n.) அம்மான்  
பச்சரிசி பார்க்க; see *ammāṇ-paccariṣi*.

பால் + அடை. அடை = இலை

அடை முதல் நீண்டது.

பாலாடை<sup>4</sup> *pālāḍai*, பெ. (n.) பாற்சங்கு  
(நெல்லை. மீனவ.) பார்க்க; see *pārcaṅgu*.

பாலாடைக்கட்டி *pālāḍai-k-katti*, பெ. (n.)  
கொழுப்புச் சத்து நிறைந்த பாலைக் காய்ச்சிக்  
குளிர வைத்துப் புளிக்கச் செய்து செய்யப்படும்  
மெதுவான வெளிர் மஞ்சள் நிறக்கட்டி:  
cheese.

[ பாலாடை + கட்டி ]

பாலாடைச்சங்கு *pālāḍai-c-caṅgu*, பெ. (n.)  
பாற்சங்கு (உ.வ.) பார்க்க; see *pārśaṅku*.

பாலாதி *pālāḍi*, பெ. (n.) சோற்றுக் கற்றாழை;  
pulp aloe (சா.அக.)

பாலாந்தெல்லு *pālāntellu*, பெ. (n.)  
ஒரு வகைத் தெல்லுக் கொடி; west indian  
cocoon. (சா.அக.)

பாலாமா *pālāmā*, பெ. (n.) பேய்த்தும்மட்டி; bitter apple. (சா.அக.)

பாலாமை *pāl-āmai*, பெ. (n.) வெண்மை நிறமுள்ள ஆமைவகை; a kind of tortoise.

[பால் + ஆமை]

பாலாவி<sup>1</sup> *pālāvi*, பெ. (n.) நெல்வகை (யாப்பி. 509.); a kind of paddy.

பாலாவி<sup>2</sup> *pālāvi*, பெ. (n.) பாலின் ஆவி; steam from boiled milk. “வீழ்சலதோடத் தணிக்கப் பாலாவி” (தேவையுலா, 31.).

[பால் + ஆவி]

பாலாறு *pāl-āru*, பெ. (n.) கருநாடகத்திலுள்ள நந்திதுருக்கத்தில் தோன்றிச் சேலம் வடவார்க்காடு, செங்கற்பட்டு மாவட்டங்களின் வழியாய் ஓடும் ஓர் ஆறு; the river *pālār* which rises in the Nandidurg hills in karnāḍaga and flows though the districts of salem, North Arcot and chingleput “பாலாறு குசைத்தலை பொன்முகரி” (கலிங், 354.)

[பால் + ஆறு]

பாலி<sup>3</sup> *pāli*, பெ. (n.) 1. ஆலமரம். (மலை.); banyan tree. 2. செம்பருத்தி (மலை.) பார்க்க; see *šemparuthi* a variety of hibiscus. 3. கள் (மு.அ.); toddy. 4. பாலாறு பார்க்க, see *pālāru*. ‘பங்கயத்தட நிறைப்பவந் திழிவது பாலி’ (பெரியடி. திருக்குறிப்புத். 21.) 5. பாற்பசு; milking cow 6. பாணை; pot. (சா.அக.).

பாலி<sup>4</sup> *pāli*, பெ. (n.) புத்த சமய நூல்கள் எழுதப்பட்ட பழைய மொழி; an ancient indian language, sacred to buddhists.

பாலிகம் *pāligam*, பெ. (n.) பேய்ப்பீர்க்கு; wild devil gourd. (சா.அக.)

பாலிகை *pālikai*, பெ. (n.) முளைப் பாலிகை பார்க்க; see, *mulai-pālikai*,

பாலிகை<sup>1</sup> *pāligai*, பெ. (n.) 1. திருமணம் முதலிய நற்காலங்களில் முளைகள் உண்டாக ஒன்பான்வகைத் தவசங்கள் விதைக்குந் தாழி; earthen pot in which nava-tāṇiyam is sown in marriage and other ceremonies. “பூரண கும்பமும் பொலம்பாலிகைகளும்” (மணிமே. 1, 44.) “பாலிகை பூக்கும் பயின்று” (தி.மா. 51-4) “விளக்கினர் கலத்தினர் விரிந்த பாலிகை” (சிலப். 1-58.) “பூரண கும்பத்துப் பொலிந்த பாலிகை” (சிலப். 5-153) 2. ஆயுதக்கூர்; (விண்.) sharp edge of a cutting instrument.



பாலிகை<sup>2</sup> *pāligai*, பெ. (n.) ஒருவகைக் காதணி; a ear-ornament. ‘பாலிகையில் படுகண் ஒன்றும் கொக்குவாய் ஒன்றும்’ (s.i.i.ii, 204.)

பாலிகை<sup>3</sup> *pāligai*, பெ. (n.) 1. உதடு (திவா.); lip. “தாமவர் பாலிகை யாரமுதுண்டதற்கு” (சேதுடி. திருநாட். 45.) 2. அடம்பு பார்க்க see *aḍambu* (மலை.); hare-leaf. 3. கத்திப்பிடி; handle of a sword. “பாலிகை யிடையறப் பிடித்த பாணியர்” (சீவக. 2217.) 4. வட்டம் (பிங்.); anything round; circle.

பாலிகை<sup>4</sup> *pāligai*, பெ. (n.) நீரோட்டம் (குஞ்.வழக்.); watercourse. 'வயலிற் பாலிகை பாய்கின்றதா?'

பாலிகை<sup>5</sup> *pāligai*, பெ. (n.) மேற்கட்டி (புதுவை.) canopy.

பாலிகைகொட்டுதல் *pāligai-kottudal*, பெ. (n.) திருமணம் முதலிய சில சடங்குகளினிறுதியில் பாலிகையில் முளைத்த ஒன்பான் தவசமுளைகளை நீரிற் சேர்க்குஞ் சடங்கு(இ.வ.); the ceremony of emptying sprouts in the *pāligai* into a river of tank on the conclusion of marriage and other ceremonies.

[ பாலிகை + கொட்டுதல் ]

பாலிகைதெளித்தல் *pāligai-teḷittal*, பெ. (n.) திருமணம் முதலிய புனிதச் சடங்குகள் நிகழ்கையில் பாலிகைத் தாழிகளில் ஒன்பான் தவசங்களை விதைக்குஞ் சடங்கு; (இ.வ.) the ceremony of sowing nava-tāṇiyam in pots on auspicious occasions.

[ பாலிகை + தெளித்தல் ]

பாலிகைபாய்-தல் *pāligai-pāy-*, 17. செ.கு.வி. (v.i.) அணையின்றித் தானே நீர் பாய்தல், (குஞ்.வழக்.); to flow easily without the help of a dam.

பள்ளக்கை → பாலிகை. பள் → பாள்

ஒ.நோ. கொள் → கோள்

பாலிகைவிடு-தல் *pāligai-vidu-*, 3. செ.கு.வி. பாலிகை கொட்டு-, (இ.வ.) பார்க்க; see *pāligai kottu-*,

பாலிதம் *pālidam*, பெ. (n.) 1. பெருந்தேக்கு; a kind of big teak tree. 2. கலந்தூட்டிய நறுமணப்பொருள்; a compound mixture of different kinds of perfumes. 3. கலப்புச்சரக்கு; adulterated substance. 4. கற்பூர மரம்; comphor tree. (சா.அக.)

பாலிபாய்<sup>1</sup>-தல் *pāli-pāy-*, 17. செ.கு.வி. (v.i.) பாலாறு போன்று கவர்பட்டுப் பல முகமாகப் பிரிதல்; to branch out in various directions, resembling the delta of the *pālār*. 'வ்யசனமும்பாலி பாய் பெற்றது' (ஈடு, 5, 5. ப்ர.)

[ பாலி + பாய்-, ]

பாலிபாய்<sup>2</sup>-தல் *pāli-pāy-*, செ.கு.வி. (v.i.) பல்லிபற்று (ஈடு, 5, 4, 1. ஜீ) பார்க்க; see *palliparru*. to hold fast

[ பல்லிபாய்-, → பாலிபாய்-, ]

பாலிபாய்-தல் *pāli-pāy-*, 17. செ.கு.வி. (v.i.) பாலிகை பாய்தல் (குஞ். வழக்.) பார்க்க; see *pāligai pāy-*, to flow easily, without damming.

[ பாலிகைபாய்-, → பாலிபாய்-, ]

பாலிமரம் *pālimaram*, பெ. (n.) ஆலமரம்; banyan tree.

பாலிரல் *pāliral*, பெ. (n.) 1. குடசப்பாலை; cotton milk plant 2. வெட்பாலை; concssibark.

பாலிறக்கம் *pāl-irakkam*, பெ. (n.) பாலிறங்கு-தல்(யாழ்.அக.) பார்க்க; see *pāliraṅgu-*,



**பாலிறக்கு-தல்** *pāl-irakku-*, 10. செ.கு.வி (v.i.) ஆ முதலியன பால் சுரத்தல்(இ.வ.); to fill the udder with milk, as a cow.

[பால் + இறக்கு-,]

**பாலிறங்குதல்** *pāl-iraṅgudal*, பெ. (n.) 1. பால் தொண்டை வழிச் செல்லுகை; passing of the milk down a person's throat. 2. அம்மைப்பால் வற்றுக்கை; the state of pustules becoming dry.

[பால் + இறங்குதல்]

**பாலிறுவி** *pāl-iruvi*, பெ. (n.) முருக்கு (மலை); indian coral tree.

**பாலின் பஞ்சணை** *pāliṅ pañṅai*, பெ. (n.) ஆமரம்; banyan tree. (சா.அக.)

**பாலின் மூன்றாந்தம்பி** *pāliṅ mūṅrān tambi*, பெ. (n.) வெண்ணெய் அல்லது நெய்; butter or ghee derived from milk after three operations. (சா.அக.)

[இது ஒரு மருத்துவக் குழுஉக்குறி]

**பாலினி** *pāliṅi*, பெ. (n.) 1. நன்னாரி; indian sarasparilla. 2. கொடிக்கள்ளி; creeping milk hedge. 3. ஒருவகை மல்லிகை; a species of jasmine. 4. இலவங்கப் பட்டை வகை; cinnamomum genus. 5. தணக்கு மரம்; katearah gum tree. (சா.அக.)

**பாலுக்குள்குதங்கட்டி** *pālukkul-śūdanikaṭṭi*, பெ. (n.) கொடிக்கள்ளி; creeping milk hedge.

**பாலுகம்** *pālugam*, பெ. (n.) கருப்பூரம் (வின்); camphor.

மறுவ: கருப்பூரவள்ளி

**பாலுகவள்ளி** *pālugavalli*, பெ. (n.) கருப்பூர வள்ளி; camphor creeper.

மறுவ: பாலுகம் (சா.அக.)

**பாலுண்ணி** *pāl-uṅṅi*, பெ. (n.) உடம்பில் உண்டாம் ஒருவகைச் சதை வளர்ச்சி. (கொ.வ) wart

**பாலுணர்ச்சி** *pāl-uṅṅi* பெ. (n.) உடலுறவு கொள்ள வேண்டும் என்ற உந்துதலைத் தோற்றுவிக்கும் உணர்வு; sexual urge or feeling. “பாலுணர்வைத் தூண்டக் கூடிய அருவருப்புப் படங்களை முற்றிலும் அழிக்க மனத்தளவில் ஒத்துழைக்க வேண்டும்”

**பாலும் பழமும் கொடுத்தல்** *pālum-palamu m-koduttal*, பெ. (n.) திருமணக் காலத்தில் மணமகனுக்கும் மணமகளுக்கும் ஆவின் பாலும் வாழைப் பழமுங் கொடுத்து நல்லுரை கூறுஞ்சடங்கு; the ceremony of giving plantain fruit and milk, as to the bride and bridegroom in a marriage.

[பாலும் + பழமும் + கொடுத்தல்]

**பாலுமறுகுந்தப்பித்தோய்தல்** *pālum-arugun-tappi-tōyṭal*, பெ. (n.) வழிவழிமரபு (சந்ததி) உண்டாக வேண்டி மணமகனும் மணமகளும் பாலும் அறுகுந் தலையிலிட்டு முழுகுகை (வின்.); bath taken, with a view to obtain progeny, by the bride and the bridegroom in a marriage, putting milk and harialli grass on the head

[பாலும் + அறுகும் + அப்பில் + தோய்தல்]

**பாலுறவு** *pāl-uravu*, பெ. (n.) உடலுறவு; sexual intercourse.

[பால் + உறவு]

**பாலுறிஞ்சி** *pāl-urijji*, பெ. (n.) கொசுவின் வடிவத்திலிருந்து கதிரில் பால் பிடிக்கும் பொழுது பாலை மட்டும் அருந்தும் பூச்சி; an insect which destracking paddy crop.

**பாலுறிஞ்சு-தல்** *pāloruñju-*, 9. செ.கு.வி. (v.i.) குழந்தை முலையுண்ணல்; child suckling at the breast.

[பால் + உறிஞ்சு-,]

**பாலாகம்** *pālūgam*, பெ. (n.) குடைவேல்; umbrella thorn babool. (சா.அக.)

**பாலாட்டி** *pālūṭṭi*, பெ. (n.) தன் குட்டிக்குப் பால் கொடுத்து வளர்க்கக் கூடிய உயிரினம்; mammal. “திமிங்கலம் ஒரு பாலாட்டி”

**பாலேடு** *pāl-ēḍu*, பெ. (n.) காய்ச்சிய பாலின் மேற்படியும் ஆடை; cream of milk.

[பால் + ஏடு]

**பாலேயம்** *pālēyam*, பெ. (n.) 1. சிறுமுள்ளங்கி; small garden raddish. 2. கழுதை; ass. (சா.அக.)

**பாலை<sup>1</sup>** *pālai*, பெ. (n.) 1. முல்லையும் குறிஞ்சியுந் திரிந்த நிலம்; arid, desert tract. “முல்லையும் குறிஞ்சியும் முறைமையின்திரிந்து நல்லியல் பிழந்து.. நடுங்குதாய ருறுத்துப் பாலை யென்பதோர் படிவங் கொள்ளும்” (சிலப். 11,

64-6.) 2. பாலைத் தன்மை; aridity, barrenness. “பாலை நின்ற பாலைநெடுவழி” (சிறுபாண். 11.) 3. புறங்காடு; burning-ground. “பாலைநிலையும்” (தொல். பொ. 79) 4. பாலை நிலத்து உரிப் பொருளாகிய பிரிவு; (erot.) temporary separation of a lover from his sweetheart. “பாலை சான்ற கரம்” (முதுரைக். 314) 5. இரூள்மரம் (L.); ironwood of ceylon. 6. முள் மகிழ்; woolly ironwood. 7. காட்டிருப்பை(L.); indian guttapercha 8. உலக்கைப் பாலை(L.); wedge. leaved ape-flower. 9 மரவகை (L.); silvery-leaved ape flower. 10. ஏழிலைப் பாலை (L.); seven leaved milk-plant 11. குடசப்பாலை; conessi-bark. 12. காட்டலரி; mango like cerbera. 13. பார்க்க, வெட்பாலை (L.); blue dyeing rorey 14. வெட்பாலை,<sup>2</sup> (L.); woolly dyeing rosebay 15. கருப்பாலை (L.); india rubber wine. 16. பெருமரவகை (L.) brazilian nutmeg, “தில்லை பாலை கல்லிவர் முல்லை” (குறிஞ்சி.77) 17. கொடிப் பாலை; (வின்.) பார்க்க; green wax flower. 18. பெரும் பண்வகை (சிலப். 14, 167, உரை); (mus.) a specific melody-type 19. ஒரு வகையாழ்; a kind of lute. “தைவனம் பழுதிய பாலை வல்லோன்” (குறிஞ்சி. 146.) 20. பாலை யாழிற் பிறக்கும் செம்பாலை. படுமலைப்பாலை, செவ்வழிப்பாலை, அரும்பாலை, கொடிப்பாலை, மேற்செம்பாலை, விளரிப்பாலை ஆகிய எழுவகைப் பண் (சீவக. 619, உரை); (mus.) a group of melodies, of which there are seven classes, viz. cempālai, paḍumalai-p-pālai, ceṅvāḷi-p-pālai, arumpālai koḍippālai mērcempālai, viḷarippālai. “வல்லோன் தைவரும் வள்ளியிற் பாலை” (அகம். 355-4) “ஒரேழ் பாலை நிறுத்தல் வேண்டி” (சிலப். 3-71) “படுமலை செவ்வழி பகரரும் பாலையென” (சிலப். 3-84) “பாற்பட நின்ற பாலை பண்மேல்” (சிலப். 3-149) 21. கழை என்னும் விண்மீன்(திவா.); the 7<sup>th</sup> nakstra. 22.

மாழ்கு என்னும் விண்மீன் (பிங்.) the 5<sup>th</sup> naksatra. 23. கவறாட்டத்து வழங்கும் ஒரு குழுஉக் குறி; a symbolic word used in dice-play. “பஞ்செனவுரை செய்வார் பாலை யென்பார்” (கந்தபு. கயமுகனு. 167.)

மறுவ: பாலை (மரம்)  
சீவந்தி  
சீவனி  
பாலை  
கருவிளத்தின் பெயர்  
கண்ணி  
கிகிணி

**பாலை<sup>3</sup> pālai**, பெ. (n.) 1. மீன் வகை (புராண பள்ளு. 75.); a kind of fish. 2. வெப்பம்; sultriness; heat. “பாலைநின்ற பாலை நடுவழி” (சிறுபாண். 10, 11.)

**பாலை<sup>4</sup> pālai**, பெ. (n.) திருக்கை, சுறா, பிலால் போன்ற பெரிய மீன்களிலிருந்து எடுக்கப்படும் கொழுப்பு (நெல்லை. மீனவ.); fat obtained from big varieties of Tirukkai, sura, pitāl.

**பாலைக்கருப்பொருள் pālai-k-karupporu**, பெ. (n.) பாலை நிலத்திற்குரிய பொருள்; theme of the pālaitiṅai.

அது; கன்னியாகிய தெய்வமும், விடலையும், காளையும், மீளியும், எயிற்றியுமாகிய உயர்ந்தோரும்; எயினரும், எயிற்றியரும், மறவரும், மறத்தியருமாகிய தாழ்ந்தோரும், புறாவும், பருந்தும், எருவையும், கழுசுமாகிய புள்ளும்; செந்நாயாகிய விலங்கும், குறும்பாகிய ஊரும், குழியுங்காவலுமாகிய நீரும், குராவும், மராவும், உழிஞையுமாகிய பூவும், பாலையும், ஓமையும், இருப்பையுமாகிய மரமும், வழி பறித்தனவும், பதியிற் கவர்ந்தனவுமாகிய யாழும், பஞ்சுரமாகிய பண்ணும், போர் புரிதலுஞ் பகற் குறையாடலுமாகிய தொழிலுமெனப் பதினான்கு

வகைப்படும்; “கன்னிவிடலை..... பகற் குறையாடல் பாலைக்கருப் பொருளே” (அகப், அகத்திணை21)

[பாலை + கரு + பொருள். கருப்பொருள் = எல்லாவற்றுக்கும் அடிப் படையான காலமும் இடமும் என்னும் முதற் பொருளிலிருந்து கருக்கொண்டு தோன்றியது]

**பாலைக்காட்டுச்சோனை pālai-k-kāṭṭu-c-cōṅai**, பெ. (n.) பாலைக்காடு என்ற பகுதியில் ஆடவை (ஆனி)மாதம் முதற் பெய்யும் தூன்குமாத மழை (விண்.); the incessant rain of four months beginning with july in the paighat region north-west monsoon.

[பாலை + காடு + சோனை]

**பாலைக்காரவீகி pālaikkāravigi**, பெ. (n.) எருக்கு; madar plant. (சா.அக.)

**பாலைக்கிழத்தி pālai-k-kizatti**, பெ. (n.) கொற்றவை (துர்க்கை); Durga, goddess of desert tracts. “பாலைக் கிழத்தி திருமு ணாட்டிய சூலத்து” (கல்லா. 17, 45.) “நவமி தனிலிளைந் திடு மேனெடும் பாலைக்கிழத்தி யருணயந்து” (சேதுபு. துராசார. 29.)

[பால் + கிழத்தி]

**பாலைக்கீரை pālai-k-kirai**, பெ. (n.) ஒருவகை உண்ணும் கீரை; a kind of edible greens. (சா.அக.)

மறுவ: கழுதைப்பாலை

**பாலைக்குருவி pālai-k-kuruvi**, பெ. (n.) குருவிவகை (விண்.); a species of bird.

[பாலை + குருவி]

**பாலைக்கொடி** *pālai-k-kodi*, பெ. (n.)

1. கொடிப்பாலை; green wax-flower.
2. ஒருவகைக் கொடி; Rajmahal hemp of Madras
3. கொடிவகை; a coarse climber with slender twining stem.

**பாலைக்கௌதமனார்**<sup>2</sup> *pālai-k-kaudamaṇār*,

பெ. (n.) பதிற்றுப்பத்தின் மூன்றாம் பத்தினைப் பாடிய புலவர்; the author of the third decade of patirru-p-pattu.

[பாலை + கௌதமனார்]

வேறு பெயர்: பாலைக் கோதமனார், கௌதமனார், கோதமனார்.

இவர் பாலைத் திணையைச் சிறப்பித்துப் பாட்டுச் சிறப்புக் குறித்துப் பாலைக் கௌதமனார் என்று அழைக்கப் பெற்றார். இவர் இமயவரம்பன் தம்பி பல்யானைச் செல்கெழுகுட்டுவனைப் பதிற்றுப்பத்தில் மூன்றாம் பத்தில் பாடிச் சிறப்பித்துள்ளார். புலவரைச் சிறப்பிக்கக் கருதிய வேந்தனிடம் இவர் 'யானும் என் சுற்றமும் துறக்கம் புகும்படி பொருந்திய அறங்களை முடித்துத் துறக்கத்தைத் தருக' என்றார். சேரன் அவர் விரும்பிய வண்ணமே வேள்வி பல செய்து நீ விழையும் துறக்கத்தின்கண் நீடு வாழ்க என உதவினான். இச் செய்தியைப் பழமொழி பாடிய முன்றுறையரையனார் 'தொடுத்த பெரும்புலவன் சொற்குறை தீர், அடுத்துத் தா என்றாற்கு வாழியரோ' (316) என்று குறிப்பாகச் சுட்டியுள்ளார்.

இந்நூலின் பழைய உரைகாரர் இதனை விளக்கியுள்ளார். இளங்கோவடிகள் இதனை "நான் மறையாளன் செய்யுட் கொண்டு மேனிலையுலகம் விடுத்தோனாயினும்" (28: 137-138) எனச் சுட்டுகின்றார். தொல்காப்பியம் புறத்திணையியல் 25ஆம் நூற்பாவிற்கு நச்சினார்க்கினியர் உரைத்த உரையிலும் இச் செய்தி சுட்டப் பட்டுள்ளது.

நூல்: பதிற்றுப்பத்து மூன்றாம் பத்து, புறம்: 366.

குறுந்தொகை: 16, 37, 124, 135, 137, 209, 231, 262, 283, 398.

**பாலைச்சடைச்சி** *pālai-c-caḍaicci*, பெ. (n.)

ஒரு வகைச் சிறுமரம்; a small tree. (சா.அக.)

**பாலைச்சிலை** *pālai-c-cilai*, பெ. (n.) படிக்கக்கல்;

crystal glass.

**பாலைத்திணை** *pālai-t-tinai*, பெ. (n.)

ஐந்திணைகளுள் ஒன்று; அது; பாலை முதற் பொருள், பாலைக்கருப்பொருள், பாலை உரிப் பொருளென மூன்று வகைப்படும்; "குறிஞ்சிப் பாலை முல்லை மருதநெய்தலைத் திணைக் கெய்திய பெயரே" (அகப். அகத்திணை. 6.) என்பதனாற் பெறப்படும். desert tract.

[பாலை + திணை]

**பாலைத்திறம்** *pālai-t-tiram*, பெ. (n.) (mus.)

பாலையாழ்த் திறம் (சிலப். 4, 75. உரை) பார்க்க; see *pālai yālttiram*.

[பாலை + திறம்]

**பாலைத்துறை** *pālai-t-turai*, பெ. (n.)

தஞ்சாவூர் மாவட்டத்தில் அமைந்துள்ள; திருப்பாலைத் துறை என்று சுட்டப்படும் பாடல் பெற்ற ஊர்; a place name in Tanjore Dt. "மருவு நாண்மலர் மல்லிகை செண்பகம் பரவுநீர்ப் பொன்னிப் பாலைத் துறை" (தேவா.திருநா.)

**பாலைநல்மரம்** *pālainalmaram*, பெ. (n.)

1. குளம்பூ; common bottle flower. 2. மார் மரம்; saul tree. (சா.அக.)

**பாலைநாதம்** *pālainādam*, பெ. (n.) 1. வழலை

நாதம்; the essence of fuller's earth.

2. பெண்ணின் நாதம்; the ovarian fluid in a female. (சா.அக.)

பாலைநிலப்புள் *pālainila-p-puḷ*, பெ. (n.)  
1. கழுகு; vulture. 2. புறா; pigeon. 3. பருந்து;  
kite. (சா.அக.)

பாலைநிலப்பூ *pālainila-p-pū*, பெ. (n.)  
1. கள்ளி; milk sparge flower. 2. பாலை; iron  
wood tree. 3. பூளைப்பூ; flower of a species  
of soft cotton. (சா.அக.)

பாலைநிலம் *pālai-nilam*, பெ. (n.) **பாலை**.  
(விண்.) பார்க்க; see *pālai*.

பாலைநிலை *pālai-nilai*, பெ. (n.) இறந்த  
கணவனுடன் தீப்பாய்வாள் தான் உடன்  
கட்டையேறுதலை விலக்கினோருடன் உறழ்ந்து  
கூறும் புறத்துறை; (purap.) theme describing  
the mood of a widow who, intending to  
immolate herself on her husband's funeral  
pyre, rebukes those who try to dissuade  
her. “நல்லோள் கணவனெடு நனியழற் புகீஇச்  
சொல்லிடையிட்ட பாலை நிலையும்” (தொல்.  
பொ. 79.)

[பாலை + நிலை]

பாலைநீலம் *pālai-nilam*, பெ. (n.)  
வேட்பாலை (L.); blue dyeing rosebay.

மறுவ, நீலம்பாலை

பாலைப்பண் *pālai-p-paṇ*, பெ. (n.)  
பெரும்பண்வகை (கிவா.); a primary melody.

[பாலை + பண்]

பாலைப்பழம் *pālaippaḷam*, பெ. (n.) பழ  
முண்ணிப் பாலை; indian mimusops. (சா.அக.)

[பாலை + பழம்]

பாலைப்புறம் *pālai-p-puram*, பெ. (n.)  
பாலைத்திணைக்குப் புறத்திணையாகிய  
வாகை; (purap.) theme of a conduceror  
wearing a chaplet of srissa flowers.

(சுரநடை, முதுபாலை என விருதுறையாம்.  
இவ்விரண்டினையும், நம்பியகப் பொருள்  
ஒழிபியல் 35ஆவது நூற்பாவில் அகப்  
புறப்பெருந் திணையென்றார்.

“வாகை தானே பாலையது புறனே” (தொல்.  
1019)

[பாலை + புறம்]

பாலை பாடிய பெருங்கடுங்கோ *pālai-  
pāḍiya-peruṅ kaḍuṅgō*, பெ. (n.) கடைக்  
கழகக் காலத்துப்பலவர். a sangam poet.

இவர் கடைக்கழகக் காலத்தில் வாழ்ந்த அரசப்  
பலவர்களுள் ஒருவர். பேய் மகள்  
இளவெயினியார் புறநானூற்றில் (11) பாடிய  
பாட்டில் இவரைச் சேரமன் பாலை பாடிய  
பெருங்கடுங்கோ என்று குறிப்பிடுவதால் இவர்  
சேரமன்னர் என்று அறியலாம். கடுங்கோன்  
என்ற பெயர் காய்சின வழி முதல்  
கடுங்கோன்றாக எனப் பாண்டியர்க்கு  
வந்திருப்பினும் சேரமன்னர் களுக்கே  
பெரும்பாலும் வருகின்றது.

இவர் பாடியனவாக இப்பொழுது கிடைப்பன  
அறுபத்தேழு பாடல்கள். அவற்றுள் ஒன்று  
மட்டுமே புறத்திணை தழுவியது. ஏனைய  
அறுபத்தாறும் அகப்பொருள் தழுவியனவே.  
அகப்பொருள் பாடல்கள் அறுபத்தாறில் குறிஞ்சி  
பற்றியது ஒன்று; மருதம் பற்றியது ஒன்று;  
எஞ்சிய அறுபத்து நான்கும் பாலைப் பொருள்  
பற்றியே வந்துள்ளன. இவ்வாறு இவர்  
இப்பொருளை பிரித்துத் திறம்படப்பாடியமையால்  
'பாலைபாடிய' என்ற அடையினைப் பெற்றார்.  
இவரது பாலைத் திணைப் பாடல்களில்  
பழந்தமிழ் வரலாறு சிலவற்றையும் சுட்டியுள்ளார்.  
அரசியல் நுட்பங்கள் எடுத்துக்  
காட்டப்பட்டுள்ளன.

பாலைமண் *pālainaṇ*, பெ. (n.) தூயமண்; pure mud. (சா.அக.)

பாலைமணி *pālainaṇi*, பெ. (n.) பாலமணி பார்க்க; see *pālainaṇi* “இலகு மாணிக்கங்கள் விற்கின்ற கடைவீதியிற் பாலை மணியும் விற்பார்” (திருவேங். சத. 90.)

பாலைமாருதமூலி *pālainārudamūli*, பெ. (n.) பிரண்டை; adamant creeper. (சா.அக.)

பாலையாக்கி *pālaiyākki*, பெ. (n.) கற்பமூலி யெனப்படுவதும், இளமையாக இருக்கச் செய்வதும் ஆன, கருநெல்லி; a rejuvenating drug. (சா.அக.)

பாலையாழ் *pālai-yāḷ*, பெ. (n.) பாலைப்பண் பார்க்க; see *pālai-p-paṇ*. “பாலையாழ் பழித்த” (கம்பரா. மாரீசன்வதை. 95.) “பாலையாழ்ப் பாண்மகளே! பண்டு நின் நாயகற்கு” (தி.மா.133-1.)

[பாலை + யாழ்].

பாலையாழ்த்திறம் *pālai-yāḷ-t-tiram*, பெ. (n.) பாலைப் பண்ணைச் சார்ந்த சிறுபண்கள் (பிங்.); (mus.) group of secondary melody types of pālai class.

[பாலை + யாழ்த்திறம்]

பாலையுடைச்சி *pālai-y-udaicci*, பெ. (n.) 1. சிறுமரவகை; indian calosantes, m.tr., *oroxylum indicum*. 2. ஒருவகைச் சிறுமரம்; tender wild jack, m.tr.,

[பாலை + உடைச்சி]

பாலையுரிப்பொருள் *pālai-y-uripporuḷ*, பெ. (n.) பாலைத் திணைக்குரிய உரிப்பொருள்; அது பிரிதலும் பிரிதல் நிமித்தமுமென இரண்டு வகைப்படும் (அகப். அகத்திணை. உரு. உரை.); that distinctive erotic mood in love of paratiṇai.

[பாலை + உரிப்பொருள்]

பாலைவனச் சோலை *pālai-vaṇa-c-cōlai*, பெ. (n.) பாலைநிலத்தில் அரிதாகக் காணப்படும் நீரும் நிழல்தரு மரங்களும் நிறைந்த பசுமையான இடம்; oasis.

[பாலைவனம் + சோலை]

பாலைவனம் *pālai vaṇam*, பெ. (n.) நீண்டு அகன்ற மணல்வெளி (இக்.வ.); desert. ஒட்டகம் பாலைவனக் கப்பல் என அழைக்கப்படும்.

[பாலை + வனம்]

பாலொடுவை *pāi-oduvai*, பெ. (n.) கொடிப்பாலை (முலை); green wax-flower.

பாலொழுக்குதல் *pāi-ozukkudal*, பெ. (n.) இறக்குந் தறுவாயில் இறப்பவரின் வாயில் பால் ஊற்றுஞ்சடங்கு; the ceremony of giving a little quantity of milk to a dying person by his relatives. ‘தாயருக்குப் பாலொழுக்குகிற காலத்தில் மகன் தாயம் போட்டுக் கொண்டிருந்தான்’ (உவ.)

[பால் + ஒழுக்குதல்]

ஒழுக்குதல் = ஊற்றுதல்

பாலொளி-த்தல் *pāi-oḷi-*, செ.கு.வி. (v.i.) ஆ, பாலைக் கற்பவனுக்குச் சுரக்காது கன்றுக்காக உள்ளடக்கிக் கொள்ளுதல் (யாழ்ப்.); to stint milk, as a milch cow.

[பால் + ஒளித்-தல்]

**பாலோய்தல்** *pālōydaḷ*, பெ. (n.) முலையில் பால் வற்றுதல்; cessation of milk secretion in the breasts. (சா.அக.)

[பால் + ஒய்தல்]

**பாலோமடிக்கா** *pālōmaḍikkā*, பெ. (n.) நிலப்பூசணி; giant potato. (சா.அக.)

மறுவ: பால்மடிக்கா  
பால்முடங்கி

**பாவகம்**<sup>1</sup> *pāvagam*, பெ. (n.) 1. தீ; fire. "பாவகப் பசுவாய் நாகம்" (திருவாலவா. 36, 5.) 2. சேங்கொட்டை (யாழ்.அக.); marking-nut.

**பாவகன்** *pāvagan*, பெ. (n.) 1. தூய்மையன்; holy person. "பறவையின் குலங்கள் காக்கும் பாவகன்" (கம்பரா. நாகபா. 270) 2. தூய்மை செய்பவன்; purifier. 3. நெருப்புத் தெய்வம்; fire. the God of fire. "நெடுங்கடற் பருகும் பாவகன்" (கம்பரா. கவந். 14.) 4. நஞ்சு தீர்க்கும் மருத்துவன்; one who cures poisonous bite. "விட நகுல மேவினு மெய்ப்பாவகனின் மீளும்" (திருவருட் பயன், 57.)

**பாவகி** *pāvagi*, பெ. (n.) நெருப்பில் தோன்றியவனான முருகக் கடவுள் (பிங்); skanda, born of fire.

**பாவசாதினி** *pāvaśāḍini*, பெ. (n.) இருள் விடுசெடி பார்க்க; see iruḷ-vidu-śeḍi.

**பாவட்டங்காய்** *pāvattankāy*, பெ. (n.) ஆரோகம், சீதக்கடுப்பு; பித்தாதிசாரம், சளி, ஆகியவற்றைப் போக்கும் மருந்துக்காய்; unripened fruits of pāvattā it cures nausea, anal irritation, diarrhoea and aggravated phlegm humour (சா.அக.)

**பாவட்டம்** *pāvattam*, பெ. (n.) 1. மானவாரி நெற்பயிரில்களையெடுக்கப் பயன்படுத்தும் கருவி; a tool used in dry land. 2. **பாதிரி** பார்க்க; see *pādiri*.

**பாவட்டா** *pāvattā*, பெ. (n.) ஒரு கொடி; creeper. (சா.அக.)

**பாவட்டை** *pāvattāi*, பெ. (n.) 1. செடிவகை (பதார்த்த.534); pavetta, l.sh., pavetta indica 2. ஒருவகைச் சிறுமரம் (L.); common bottle flower, s tr., webera corymbosa 3. ஆடாதோடை (யாழ். அக.) பார்க்க; see *ādātōḍai*. malabar-nut-

- வகைகள் : 1. சிவப்புப் பாவட்டை  
2. மஞ்சட் பாவட்டை  
3. முள் பாவட்டை

தெ. பாபட.  
க. பாவெட.  
ம. பாவட்ட.

மறுவ : திரணைச்செடி.

**பாவட்டைச் சக்களத்தி** *pāvattāi -c-cakkaḷatti*, பெ. (n.) பாவட்டை போன்ற ஒருவகைச்செடி (யாழ்.அக.); a shrub resembling the pāvattāi

[பாவட்டை + சக்களத்தி]

**பாவடி** *pāvadi*, பெ. (n.) ஏறுமிதி; stirr up "பாவடியிட் டேறுங் கடும்பரியும்" (பணவிடு.163.)

மறுவ. அடிதாங்கி, அடிகொளுவி

[பாவு + அடி]

**பாவடி** *pāvadi*, பெ. (n.) அகன்ற பாதம்; broad foot. “பெருந்தண் குளவி குழைத்த பாவடி” (நூற்.51-8) “பாவடி உரல பகுவாய் வள்ளை” (குறுந்.89-1) “பழுஉப்பல் அன்ன பருவுகிர்ப் பாவடி” (குறுந்.180-1) “பான்மருண் மருப்பி னுரல்புரை பாவடி” (கலி.21-1) “பாவடியாற் செறனோக்கின்” (புறநா.15-8) “படுமணியிரட்டும் பாவடிப் பணைத்தாள்” (புறநா.72-3)

[பா + அடி]

**பாவண்ணம்** *pā-vaṇṇam*, பெ. (n.) நூற்பாவுக்குரிய சந்தம்; a rhythm specially adapted for nūr-pā. “அவற்றுட், பாஅவண்ணஞ் சொற்சீர்த் தாகி நூற்பாற் பயிலும்” (தொல்.பொ.526.)

[பா + வண்ணம்]

**பாவல்** *pāval*, பெ. (n.) 1. மிதியடி (பிங்); wooden sandals, 2. மரக்கல வறுப்புக்களுள் ஒன்று; spar of a dhoney, the top of which is attached to the border of the sail to keep it to the wind. கீழ்ப்பாவல், மேற்பாவல், (வின்) 3. பாகல்<sup>2</sup> பார்க்க; see *pāgal*. balsam - pear

ம. பாவல். தெ. பாவ.

**பாவலர்** *pāvalar*, பெ. (n.) செய்யுளியற்றுபவர் (திவா.); poets, bards. “பாவலர்க் கொடன்றியும்” (சிவரக.கணபதிமறு 1.)

‘பாவலர் அருமை நாவலர் அறிவார்’ (பழ.)

[பா + வல்லவர் → பாவலர்]

**பாவலாக்கட்டை** *pāvalā-k-kattai*, பெ. (n.) சிலம்பக் கட்டை வகை ; a kind of thick fencing - staff.

[பாவலா + கட்டை]

**பாவறுத்தல்** *pāvaruttal*, பெ. (n.) நெய்யப்பட்ட துணியைப் பாவினின்று துணித்தெடுத்தல்; to cut the cloth from the warp.

[பா + அறுத்தல் பா=நெசவுப்பா(வு)]

**பாவறை** *pā-v-arai*, பெ. (n.) கூடாரம்; tent “தரணிபன் சமைத்த பாவறைகள்” (ஞானவா. தாகு. 84).

[பாவு + அறை]

**பாவனம்<sup>1</sup>** *pāvaṇam*, பெ. (n.) 1. தூய்மை செய்கை; purification, expiation 2. தூய்மை (வின்) purity.

**பாவனம்<sup>2</sup>** *pāvaṇam*, பெ. (n.) மருந்து குழைக்கை (இ.வ.); mixing of medicinal drugs, infusion

**பாவனன்** *pāvaṇan*, பெ. (n.) 1. தூய்மை செய்பவன்; one who purifies 2. அனுமான்; hanumān- the son of wind- god 3. வீமன் (பாரத. பாத்தம்.142); bhīma. the son of wind - god

**பாவனாசம்** *pāva-ṇāśam*, பெ. (n.) திருக்குறாவத்திற்கு அருகில் உள்ள சிவத்தலம்; a sivan shrine near Thirukkurālam.

**பாவனி** *pāvani*, பெ. (n.) 1. துளசி; holy basil 2. பசு; cow 3. நீர்; water. (சா.அக.)

**பாவாடம்** *pāvāḍam*, பெ. (n.) தெய்வத் திருமேனிகளின் முன்னர் நாக்கை அறுத்துக் கொள்ளும் நேர்த்திக்கடன் (வின்); vow to cut off one's tongue before a deity

தெ. பாவாடமு.



**பாவாடை<sup>1</sup>** *pāvāḍai*, பெ. (n.) 1. பெரியோர் நடந்து செல்லத் தரைமீது விரிக்குஞ்சீலை; cloth or carpet spread on the ground for persons of distinction to walk on. 'நாடு மகிழ்வவ்வளவும் நடைக்காவனம் பாவாடையுடன்.... நிரைத்து' (பெரியபு. ஏயர்கோன்.57.) 2. கடவுள் முதலியோர்க்கு முன் ஆடையிற்படைக்கும் சோறு; boiled rice heaped on a cloth before a deity or eminent person. "பதம் பெற்றார்க்குப் பகல் விளக்கும் பாவாடையுமாக் கொள்ளீரே" (கலிங்.548) 3. மேசெழ வீசும் ஒருவகை விருதுச்சீலை (இ.வ); cloth used for waving before a deity or a person of distinction 4. பெண்களின் உடைவகை; skirt 5. மேசைவிரிப்பு (வின்); table cloth

ம. தெ. பாவட

[பாவு + ஆடை]

**பாவாடை<sup>2</sup>** *pāvāḍai*, பெ. (n.) உள்ளாடையாகப் பெண்களும் வெளிப்புற ஆடையாகச் சிறுமியரும் அணியும், இடுப்பிலிருந்து கணுக்கால் வரை தொங்கும்படியான உடை; a kind of skirt down to the ankle worn as outer garment by young girls, as inner garment by women.

**பாவாடை<sup>3</sup>** *pāvāḍai*, பெ. (n.) வேலையாள் (I.M.P.Cg.146); servant

**பாவாடைக்காரன்** *pāvāḍai-k-kāraṇ*, பெ. (n.) குஞ்சம் பாவாடை கட்டும் வேலைக்காரன் (இ.வ); liveried servant

[பாவாடை + காரன்]

**பாவாடைப்பூ** *pāvāḍai-p-pū*, பெ. (n.) பரந்துகிடக்கும் இருப்பைப் பூ(வின்)வின்; mahua flowers which lie scattered on the ground.

[பாவாடை + பூ]

**பாவாடைராயன்** *pāvāḍai-rāyaṇ*, பெ. (n.) பாவடைவீரன் (குஞ்ச.) பார்க்க; see *pāvāḍaiviraṇ*.

[பாவாடை + அரையன்]

ஒருகா. அரையன் என்பது பழைய பட்டமாகலாம்

[சிறு தெய்வங்களில் ஒன்று. அங்காளி அம்மன் முன்பு தனது நெஞ்சாங்குலை, குடல், ஈரல் முதலியவற்றைப் பாவாடைப் படையல் ஆக்கிய படியினால் இவ்வாறு பெயர் பெற்றான் என்பர்; மற்றும் காவற்சேவகன் எனவும் கூறுவர். இப்பாவாடைராயனை அடித்தட்டுமக்களே பெரும்பாலும் வழிபாடு செய்கிறார்கள்]

**பாவாடை வீச<sup>1</sup>-தல்** *pāvāḍai-viṣu-*, செ.கு.வி. (v.i.) அரசர் தலைவர் முன்பு ஒருவகைப்பாவாடை விருதை வீசி மதிப்புரவு செய்தல்; to wave *pāvāḍai* before kings and chieftains, as a mark of honour. "இருபுறத்தும் ... பாவாடை வீச" (தெய்வச். விறலிவிடு. 565.)

**பாவாடை வீச<sup>2</sup>-தல்** *pāvāḍai-viṣu-*, செ.கு.வி. (v.i.) வெண்துகிலை அமைதிக்குறியாக வீசுதல் (வின்.); to wave a white cloth, as a signal of truce

[பாவாடை + வீச-,]

**பாவாடை வீரன்** *pāvāḍai-viraṇ*, பெ. (n.) ஒரு சிற்றூர்த் தெய்வம்; a village deity

**பாவாணர்<sup>1</sup>** *pā-vāṇar*, பெ. (n.) பாவலர் பார்க்க; see *pāvalar*. "பாவாணர் மங்கலக் கவிவாழி பாடி" (திருச்செந்தூர் பிள்ளைத், சிறுபறை.4)

[பா + வாழ்நர் → வாணர்]

**பாவாணர்<sup>2</sup>** *pāvāṇar*, பெ. (n.) தேவநேயப் பாவாணர் *Dēvanēya-p-pāvaṇar*. தேவநேசன் (1902–1981) என்னும் இயற்பெயர் கொண்டு இவர்தம் தமிழ்ப் பாப்புனையும் ஆற்றலால் முன்னர் கவிவாணர் என்றும் பின்னர் அதன் தமிழாக்கமாகப் பாவாணர் என்றும் சிறப்பித்து அழைக்கப்பட்டார். இவர்தம் பாப்புனையும் ஆற்றல் தமிழ்மரபினை அனைத்து வகையிலும் தழுவும், திறத்தது. ஆயினும் அவரது சொல்லாய்வுத்திறம் அதனினும் மிஞ்சி அவருக்கு நிலையான புகழை ஈட்டித்தந்தது. சொல்லாய்வுப் புலம் தமிழ்வரலாற்றில் பாவாணர்தம் வருகைக்குப் பின்னரே ஊக்கம் பெற்றுத் திகழ்ந்தது. அவரது சொல்லாய்வு தனித்தன்மை வாய்ந்தது; மூலத்தன்மை பொருந்தியது. புதையுண்டு கிடந்த பல உண்மைகளை விண்டு விளக்கிக் காட்டித் தமிழுக்கு ஏற்றமளித்தது. தமிழ்ச் சொற்களின் இயல்புகளையும் உண்மைகளையும் விளக்குவது, வடமொழி போலும் பிற மொழிகளில் சென்று வழங்கும் தமிழ்ச் சொற்களை அடையாளங் காட்டுவது, பிறமொழிச் சொற்களுக்கு நேரிய கலைச் சொற்களைப் படைப்பது என்னும் முத்திறங்களில் பாவாணரின் சொல்லாய்வுப் பரப்பு திகழ்ந்தது. இலக்கண இலக்கியப் பயிற்சி பிறமொழி அறிவு, மொழியியல் அறிவு, மொழியாய்வு முதலிய அவர்தம் பல்துறைப்பட்ட அறிவு, அவர்தம் சொல்லாய்வு இயல்பாக ஆழ்ந்தகன்று செல்வதற்குத் துணைநின்றன. தமிழினின்று கடன் கொண்டு பிறமொழிகளில் வழங்கும் சொற்களைக் கண்டறிய வழிவகை காட்டியிருப்பதும், அதேபோல் தமிழில் கலைச்சொல் படைக்க நெறிமுறை வகுத்திருப்பதும் பாவாணரின் ஆழங்காற்பட்ட அறிவாற்றலைப் புலப்படுத்துகின்றன. அவர்தம் வாழ்நாள் முழுவதும் சொல்லாய்விலேயே திளைத்தார். தமிழ் தன்னை நிலைநிறுத்திக் கொள்ளும் முயற்சிக்குத் துணைநிற்பதில் தொல்காப்பியரையடுத்துக்கருதத் தக்கவர் இவரே என்னும் சிறப்புக் குரியவராகத் திகழ்கிறார் பாவாணர். தமிழின் ஏற்றத்திற்காகவே தம்மை முழுமையாக

ஈடுபடுத்திக் கொண்டு உழைத்த இவரைப் போன்றோரைக் காணத் தமிழ்வரலாற்றில் பல நூற்றாண்டுகள் காத்திருக்க வேண்டும் என்று கூறுவது பிழையாகாது; உயர்வு நவீற்சியுமன்று.



**பாவாற்றி** *pā-v-ārrī*, பெ. (n.) நெய்வோர் குச்சு (சீவக.615.1153 உரை.); weaver's brush

[பா + ஆற்று → பாவாற்று → பாவாற்றி]

**பாவாற்று—தல்** *pā-v-ārru*, 5. செ.குன்றாவி. (v.i.) நெசவுப்பாவைத் தறிக்குச் சித்தஞ் செய்தல்; to make the warp ready for the loom

[பா + ஆற்று-,]

**பாவிதம்** *pāvidam-*, பெ. (n.) மருந்திற் சேரும் பொருள்; ingredient. (சா.அக.)

**பாவியம்<sup>1</sup>** *pāviyam*, பெ. (n.) அருகம்; jainism “பாவியமல்லா ததுரைப்பான்” (சைவச ஆசாரிய.கா.)

**பாவியம்<sup>2</sup>** *pāviyam*, பெ. (n.) 1. இலக்கியம்; literature 2. கருதத்தக்கது எண்ணிப் பார்க்கத்தக்கது; that which is conceivable 3. தகுதி (சைவச.ஆசாரிய.11); fitness; worthiness.

[பாவு + இயம் → பாவியம்]

பாவியர் *pāviyar*, பெ. (n.) குறிப்புடையவர்; those who have opinions or ideas. “வில்லிகைப்போதின் விரும்பாவரும் பாவியர்கள்” (திருக்கோ.364)

[பாவியம் → பாவியர்]

பாவியா-தல் *pāviyā-*, 6. செ.கு.வி. (v.i.) உண்டாதல்; வருதல்; come into existence, to come.

[பாவி + ஆ-,]

பாவிரி *pāviri*, பெ. (n.) பசிரி (பிங்) பார்க்க; see *paśiri*. creeping purslance

தெ. பாவிலி

[பா + விரி]

பாவிரிமண்டபம் *pā-viri-maṇḍabam*, பெ. (n.) அவையமண்டபம்; academy “தெய்வப் பாவிரி மண்டபம்” (திருவாலாவா.198).

[பா + விரி + மண்டபம்]

பாவிலி *pāvili*, பெ. (n.) கத்திரிபாவிலி பார்க்க; see *kāttiri-pāvili*. a kind of ear-ornament

தெ. பாவிலி க. பாவலி

[பா + இலி]

பாவிலேவார்-த்தல் *pāvilē-vār-*, 3. செ.கு.வி. (v.i.) வெண்ணூலில் சாயநூல் சேர்த்து நெய்தல்; (wear.) to interweave dyed with white yarn

[பாவிலே + வார்-த்தல்]

பாவின்புணர்ப்பு *pā-viṅṅunārppu*, பெ. (n.) சித்திரக் கவிகளுளொன்று; அது நால்வர் நான்கடிக்கு ஈற்றுரை சொன்னால் தான் அடிக்கு முதல் பாடிப் பொருண் முடிப்பது; a metrical composition fitted into fanciful figures, one of nār-kavi. “பாதமயக்கே பாவின்புணர்ப்பே” (யாப்பருங்கலம்.செய்யு.96)

[பாவின்பு + புணர்ப்பு]

பாவினம் *pā-v-iṅgam*, பெ. (n.) தாழிசை, துறை,விருத்தம் என்ற மும்பகுதியான பாவின்பு வகை; sub-division of verse, of which there are three kinds, viz., tālišai, turai, viru tam

[பா + இனம்]

[துறை தாழிசை விருத்தமென்னும் மூவகைப் பாவினங்களுள் விருத்தமொன்றே வடமொழிப் பெயரால் வழங்குவதாகும் அஃதூஉம் பெயரான் மட்டும் வடமொழியே யன்றி யாப்பானன்று. மூவகைப் பாவினங்களுள் துறை தாழிசை யென்னு மிரண்டுந் தமிழாயிருக்க, ஏனையொன்று மட்டும் வடமொழியாயிருத்தல் எங்ஙனம்? ஏனை மொழிகட்கெல்லாமில்லாத பரந்த யாப்பிலக்கணம் தமிழிலிருக்கவும், வடமொழியாப்பை வேண்டிற்றென்றல் விந்தையிலும் விந்தையே, ‘வெண்பா முதலிய செய்யுளிலக்கணமும் இன்னோரன்ன பிறவும் வடமொழியிற் பெறப்படாமையானும்’ என்றார் சிவஞான முனிவரரும். ஆங்கில யாப்புப் பலவகைப் பாக்கூறுமேனும் தமிழ்போல அத்துணைப் பரந்துபட்டதன்று.

ஒரு மொழியானது காலஞ் செல்லச் செல்ல, அவ்வக் காலத்து மக்கள் இயல்பிற்கும் அறிவிற்கு மேற்றவாறு இலக்கியத்தினும் திரிதல் இயல்பே. அங்ஙனம் தமிழ் யாப்பும் கழகக் காலத்திற் பாவாயிருந்து பிற்காலத்தில் பாவினமாகத் திரிந்தது.

எல்லாப் பாவினங்களும் கலிப்பாவினின்றே தோன்றியவாகும். வெண்பா, ஆசிரியப்பா

என்னு மிரண்டும் பெரும்பாலும் வரம்பிறவாதன. வஞ்சிப்பாவும் மருட்பாவும் கலப்புப் பாக்களேனும், அவையும் அவற்றுக்கோதியவாறு ஒருவகை வரம்புபட்டனவே. ஆனால், கலிப்பாவோ ஒரு கட்டின்றி எல்லாவடியானும் எல்லா வோசையானும் பற்பல வறுப்புப் பெற்று வரம்பிகந்து வருவதாகும். அதனுள்ளும் கொச்சகக்கலியோ ஏனைக் கலிகட்குரிய சீரும் எல்லையும் இகந்து,

“தரவின் றாகித் தாழிசை பெற்றும்  
தாழிசை யின்றித் தரவுடைத் தாகியும்  
எண்ணிடை யிட்டுச் சின்னங் குன்றியும்  
அடக்கியல் இன்றி அடிநிமிர்ந் தொழுகியும்  
யாப்பினும் பொருளினும் வேற்றுமை  
உடையது” ஆயும்,

“தரவும் போக்கும் பாட்டிடை மிடைந்தும்  
ஐஞ்சீர் அடுக்கியும் ஆறுமெய் பெற்றும்  
வெண்பா வியலான் வெளிப்படத்  
தோன்று” (தொல். சொல்.148)

வதாயும் பற்பலவாற்றான் மிக்குங் குறைந்துந் திரிந்தும் வருவதாகும். கொச்சகக்கலியுள் ஒருவகையே பரிபாடலென்க.

இ ற் றை த் த மி ழ் நூ ற் கெ ல் லா ம்  
முன்னூலாகிய தொல்காப்பியத்தில் பாவினம்  
கூறப்படாவிடினும், அவற்றின் தோற்றத்திற்குக்  
காரணமான இயல்களை ஆங்காங்குக் காணலாம்.  
துறை: துறையென்பது தொல்காப்பியத்துள்,

“வழக்கியல் மருங்கின் வகைபட நிலைஇப்  
பரவலும் புகழ்ச்சியும் கருதிய பாங்கினும்  
முன்னோர் கூறிய குறிப்பினும் செந்துறை  
வண்ணப் பகுதி வரைவின் றாங்கே”

என ஒருவகைப் பாடாண் செய்யுட்குப்  
பெயராக வந்துள்ளது. அது செந்துறைப்  
பாடாண் பாட்டெனப்படும். அது கடவுள்  
வாழ்த்துப்பற்றி வரும் ஒருவகைக் கலிப்பா.  
வண்ண மென்பதே கலிப்பாவையுங் கடவுள்  
வாழ்த்தையு முணர்த்தும்.

“மூவா முதலா” என்னும்  
சீவகசிந்தாமணிக் கடவுள் வாழ்த்துச்  
செய்யுளை, முன்னோர் கூறிய குறிப்பின்கண்

வந்த செந்துறைப் பாடாண் பகுதி யென்றனர்  
நச்சினார்க்கினியர்.

பாடாண்டிணை தெய்வம் பராவல்,  
மக்களேத்தல் என்னும் இருபாற்பட்டு வரும்.  
தெய்வம் பராவல் பெரும்பாலும்  
கலிப்பாவாலேயே வரும். தெய்வத்தின் பல  
குணங்களையும் திருவிளையாடல்களையும்  
வடிவுகளையும் வண்ணித்துப் புகழ்தற்குக்  
கலியறுப்புகள் போலப் பிற பாக்கள் சிறவாமை  
காண்க.

ஒத்தாழிசைக்கலி இருவகையென்று கூறி  
அவற்றுள் ஒன்று  
“தேவர்ப் பராஅய முன்னிலைக் கண்ணே”  
(தொல்.சொல்.133)

என்றார் தொல்காப்பியர்.

சிந்தாமணியினுஞ் சிலப்பதிகாரத்தும்  
தெய்வம் பராவுஞ் செய்யுள்களெல்லாம்  
ஒருபோகும் கொச்சகமுமாகக் கலிப்பாக்களாகவே  
வந்தன. இவ்வழக்குப் பற்றியே தெய்வம்  
பராவும் கொச்சகங்கள் தேவபாணி,  
பெருந்தேவபாணி யெனப்படுவன.  
கலம்பகத்திற் கடவுள் வாழ்த்து கொச்சக  
ஒருபோகாற் கூறப்படுவதுங் காண்க. அராகம்,  
அம்போதாங்கம் முதலிய கலியறுப்புகள் கடவுள்  
வாழ்த்திற்கே சிறப்பாயுரியன.  
இனி, துறையென்பது புறத்திணை யியலில்  
திணைப் பிரிவாகவுங் கூறப்பட்டுள்ளது.  
அதனுரையில்,

“மக்களும் மாவும் முதலியன சென்று  
நீருண்ணுந் துறைபோலப் பலவகைப்பட்ட  
பொருளும் ஒருவகைப்பட்டு இயங்குதலாகு  
மார்க்கமாதலிற் றுறையென்றார், எல்லாவழியு  
மென்பதனை எல்லாத் துறையுங் காவல்  
போற்றினார் என் பவாகலின். எனவே  
திணையும் துறையும் கொண்டாராயிற்று.  
அகத்திணைக்குத் துறையுட்பகுதிகளெல்லாம்  
விரித்துக் கூறிப் பின்னும் பன்முறையாற்  
பரந்துபட்டு வரம்பிகந்தனவற்றையுந்  
தொகுத்துத் துறைப்படுத்துக் கூறுக  
என்றற்குச் செய்யுளியலுள் துறையென்பது  
உறுப்பாகக் கூறினார். புறத்திணைக்கு  
அங்ஙனம் பரந்து விரித்தோதாது தொகுத்து  
இலக்கணஞ் செய்தாராயினும் அவையும்

அவ்வாறே பல பொருட்பகுதியும் உடையவென்று உணர்த்து வதற்குத் துறையெனப் பெயராகக் கொடுத்தார். இதனானே அகப்பொருட் பகுதி பலவாயினும், ஒரு செய்யுட் பல பொருள் விராஅய் வரினும் ஒரு துறையாயினாற்போலப் புறத்திணைக்கும் அவ்வப் பொருட்பகுதியும் ஒருதுறையாதலும் ஒரு செய்யுளுட் பல துறை ஒருங்கு வந்தும் ஒரு துறைப் படுதலுங் கொள்க”

“அவ்வம்மாக்களும் விலங்கு மன்றிப் பிறவவண் வரினும் திறவதின் நாடித் தத்தம் இயலான் மரபொடு முடியின் அத்திறம் தானே துறையெனப் படுமே”  
(தொல். செய். 200)

என்பது செய்யுளியல். இதனால் துறையென்பது பொதுவாய்த் திணைப் பிரிவும் சிறப்பாய் அகத்திணைப்பிரிவு மென்பது பெற்றோம். அகத்திணைக்குச் சிறந்த கோவை நூல்களுள் அகப் பொருட்டுறைகளெல்லாம் கலிப்பாவாலேயே கூறப்படுவன. இதனாற் கலித்துறையெனப் பெயர் பெற்றது. கலியென்பது செய்யுளையும் துறை யென்பது அகப்பொருட்டுறை யென்பது விரிந்த பொருள். கலிப்பாவால் அகப்பொருள் கூறப்படுதலை,

“யாப்பினும் பொருளினும் வேற்றுமை யுடையது” என்பதற்குத் தேவபாணியும் காமமுமேயன்றி வீடும் பொருளாமென்பது ஆசிரியர் கருத்தாயிற்று” என்று நச்சினார்க்கினியர் கூறுவதானும், கலித்தொகையானும், கலியின் திரிபாகிய பரிபாடல்,

“கொச்சகம் அராகம் கரிதகம் எருத்தொடு செப்பிய நான்கும் தனக்குறுப் பாகக் காமங் கண்ணிய நிலைமைத் தாகும்”

எனப்படுதலானும்,

தலைவனுந் தலைவியும் உறழ்ந்து கூறும் உறழ்கலியானும் அறிந்து கொள்க.

ஆ க வே , து றை யெ ன் ப த ற் கு ரி ய செந்துறைப் பாடாண் பகுதி, அகப்பொருட்டுறை என்னும் இருபொருளில் வரும் கோவைச் செய்யுள் அளவொத்த நெடிலடி நான்கென்றும் அறிந்துகொள்க.

நாச்சினார்க்கினியர் செந்துறைப் பாடாண் பகுதியாகக் கூறிய சிந்தாமணிக் கடவுள் வாழ்த்துச் செய்யுளும் நெடிலடி நான்காகவே நிகழ்வது காண்க.

**தாழிசை**

“இனி தாழிசை யென்பது கலிப்பாவுறுப்பென்பது வெள்ளிடை. அது தாழும் பட்ட ஓசையாய் வருதலாற் றாழிசையெனப்பட்டது. அது தரவகப்பட்ட மரபினதாய் ஒரு பொருண்மேல் மூன்றடுக்கிவரும். கொச்சகக் கலியாயின் தனித்தும், பலவாயும், பிறவுறுப்பின்றியும் வரும். மூன்று தாழிசை ஒத்துவரின் ஒத்தாழிசைக் கலியாம். ஒத்தாழிசையை ஒ+தாழிசையென்று பிரித்து ஒத்தாழிசை யெனக் கூறாது, ஒத்து+ஆழிசை என்று பிரித்து ஒத்து ஆழ்ந்த ஓசையென்றார் நச்சினார்க்கினியர்.

ஒரு தொடர்புபட்ட பொருளைக் கூறு மிடத்து, ஒத்த நியாயங்களையும் நிகழ்ச்சிகளையும் கூறுதற்குத் தாழிசை போலச் சிறந்த உறுப்புப் பிறிதிலது.

**விருத்தம்**

இனி விருத்த மென்பது யாதோவெனின் அது ஒருவகை யாப்பாம். அது தமிழில் மண்டில மெனப்படும்.

“ஒத்தாழிசையும் மண்டில யாப்பும் குட்டமும் நேடிக் கொட்டின வென்ப”  
என்னுஞ் சூத்திரவுரைவில்.

“நாற்சீரடி முரத்கைபடத் துள்ளி வருதலே யன்றித் தழும்புட் வோசை பெற்றும் வருமென்றார். இனி நாற்சீரடியாய் வருமாசிரியமும் வெண்பாவும் ஈற்றயலடியும் ஈற்றடியும் முச்சீராய் வருமென முன் விதித்தவை ஒருகால் நாற்சீராயும் வருமென்றற்கு மண்டில யாப்பென்றார். அது மண்டில வாசிரியப்பாவும் மண்டில வெண்பாவும்”

“வேல் வேலி வேர்க்கோட் பலவின் சா ளாட செவ்வியை யாகுமதி

யாரஃ தறிந்திசி னோரே சாரற்  
சிறுகோட்டுப் பெரும்பழந் தூங்கி  
யாங்கிவ  
ளுயிர்தவச் சிறிது காமமோ பெரிதே”  
(குறுந். 18) எனவும்,

“அறையருவி யாடாள் தினைப்புனமுங்  
காவாள்

பொறையுயர் தண்சிலம்பிற்  
பூந்தழையுங் கொய்யா  
ளுறைகவுள் வேழமொன்  
றுண்டென்றாளன்னை

மறையறநீர் வாழிய மையிருங் குன்று”  
எனவும் மண்டலித்து வந்தன” என்றார்  
நச்சினார்க்கினியர். மண்டலித்தல் வட்டமாதல்.  
அது மண்டலம் என்னும் தொகைச் சொல்லிற்  
பிறந்த வினை. மண்டலம் மண்டிலமென  
மருவியும்வரும். மண்டலிப்பாம்பு, சுரமண்டலம்,  
திங்கண் மண்டிலம், மண்டிலச் செலவு  
(குதிரைச்சாரி) முதலியன வட்டமென்னும்  
வடிவுப் பொருளில் வந்தன.

மண்டலம், வட்டமென்னும் சொற்கள்  
circle என்னும் ஆங்கிலச் சொற்போல இடப்  
பகுதிகளையுங் குறிக்கும்.

“ஐயங்கொண்ட சோழமண்டலம்”  
“இந்த வட்டத்திற்குள்  
அவற்கெதிரில்லை”

வட்டமென்பது வட்டகை, வட்டார மென்றும்  
திரியும். மருத்துவமுறையில் நாற்பத்தெண்ணாட்  
பகுதி ஒரு மண்டல மெனப்படும். காலமு  
டத்தோ டொக்கும். இனி மண்டலம்,  
வட்டமென்னும் சொற்கள் முழுமைப்  
பொருளினும் வழங்கும். திங்கள்  
வட்டமாயிருக்குங்கால் பதினாறு கலைகளும்  
நிரம்பியிருத்தல் காண்க. ஆங்கிலத்தும் round  
என்னும் சொல் whole, complete எனப்  
பொருள்படும். உலக வழக்கில் முழுமைப்  
பொருளில் ‘வள்ளிது’ என்றோர் சொல்  
வழங்கிவருகின்றது. அது வட்டம் என்னும்  
சொல்போல வள் என்னும் பகுதியினின்று  
பிறந்ததாகும். வள்ளிசாய் என்பது கொச்சைப்  
போலி.

மண்டலம் என்னுந் தொகைச்சொல், மண்  
+ தலம் என விரியும். பண்டைத் தமிழர்  
கடற்செலவில் தேர்ந்திருந்தாராதலின்,  
உலகெங்கும் கலத்திற் சென்று நிலம்  
வட்டமாயிருத்தலை நன்கறிந்திருந்தனர்.  
பண்டையுலகத்தை ஏழ் தீவாகப் பகுத்துக்  
கூறினதும் இதை வற்புறுத்தும். தீவு-கண்டம்.  
வடவைக் கனலை (Aurora Borealis)  
அறிந்திருந்ததும் மற்றோராதாரம். இலத்தீன்  
(Latin), ஆங்கிலம் முதலிய மொழிகளிற்  
கடற்றுறை பற்றிய சொற்கள் பல செந்  
தமிழாயிருப்பதும் இதற்குச் சிறந்ததோர்  
சான்றாம்.

நாவாய் - L. navis, E. navy=கப்பற்படை  
கலம் - E. galleon  
வாரணம் - L. marina. Skt. வருணா  
கரை - E. shore. sh=க  
படகு - E. bark. r=d.c.f. Coorg=குடகு  
கட்டுமரம் - catamaran  
சோழி - shell  
நங்கூரம் - anchor  
கப்பல் - ship

இது நிற்க. இனி நாற்சீரால  
நிரம்பிவரும் அளவடியை மண்டில யாப்பென்றார்.

“நாற்சீர் கொண்ட தடியெனப் படுமே”

(தொல். பொருள். 344) என்பது  
குத்திரம். இதனால் இயற்சீரால் துள்ளலிசைபற்றி  
அளவடி நான்காய்த் தனித்து வருங்  
கொச்சகக் கலியறுப்புக் கலிமண்டிலமாயிற்று.  
மண்டிலம் பிற்காலத்தில் விருத்தமென்னும்  
வடமொழிப் பரிபாயப் பெயரால் வழங்கலாயிற்று.  
ஆகவே துறை, தாழிசை, விருத்த மென்னும்  
மூவகைப் பாவினமும் கலிப்பாவானமை  
பெறப்பட்டது. இவற்றைப் பிற்காலத்தார்  
பொதுவாகக் கொண்டு, வரம்பு  
கடந்து வருஉம் கொச்சகக் கலிகளையெல்லாம்  
ஒருபுடை யொப்புமைபற்றி ஒவ்வோர் பாவிற்  
கும்மூன் றினமாகப் பகுத்துரைத்தார்.

கலிப்பாப் பலவகை யடிகளானும் உறுப்புக்  
குறைந்தும் மிக்கும் வருமென்பது முன்னரே

கூறப்பட்டது. அதினுங் கொச்சகக் கலியோ கலிப்பாவிற் கின்றியமையாத துள்ளலிசையுங் கெட்டு வருவதாகும். கலித்தல் துள்ளல்.

இரண்டடி அளவொத்துச் செந்துறைப் பாடாண் பாட்டாய் வருவதை அடித்தொகைபற்றிக் குறட்கினமாக்கி வெண்செந்துறை யென்றனர். ௭-டு:

“ஆத்தி குடி யமாந்த தேவனை  
ஏத்தி யேத்தித் தொழுவோம் யாமே.”

3 அடிமுதல் 7 அடிவரை முன்னீண்டு பின்குறுகிவரும் செந்துறைப் பாடாண் பாட்டை ஈறு குறைதல்பற்றி வெண்பாவிற் கினமாக்கி வெண்டுறை என்றனர்.

4 அடியாய் எருத்தடி நைந்தும், குட்டம் பட்டும், இடை மடக்கியும் ஆசிரிய வியலான் வரும் செந்துறைப் பாடாண் பாட்டை ஆசிரியத் துறையென்றனர். இடைமடக்கல் அம்மாணைக் கியல்பென்க.

கோவையில் வரும் கலித்துறைச் செய்யுளை எழுத்தெண்ணிக் கட்டளைக் கலித்துறை யென்றனர்.

குறளடி நான்காய் வரும் செந்துறைப் பாடாண் பாட்டை அடிவகை பற்றி வஞ்சித்துறை யென்றனர்.

கலிப்பாவில் அம்போதூங்க வறுப்புச் சிந்தடி குறளடிகளும் பெற்றுவரும். இனி தாழிசைக்குச் சிறப்பிலக்கணம், தாழம்பட்ட ஓசையாய் அளவொத்து மூன்று அடுக்கி வருதல், இரண்டடியாய் இறுதியடி குறைந்து வருவதைக் குறட்டாழிசை யென்றும். மூன்றடியாய் ஈற்றடி சிந்தடியாய் வருவதை வெண்டாழிசை யென்றும், மூன்று நேடியாய் அளவொத்து மண்டில வாசிரியம்போல் வருவதை ஆசிரியத்தாழிசை யென்றும், குறளடி நான்காய் வருவதை வஞ்சித்தாழிசை யென்றும் கூறினர். இவையெல்லாம் ஒருபொருண்மேல் மூன்றடுக்கியும் தனித்தும் வருவனவாம்.

இனி, விருத்தத்திற்குச் சிறப்பிலக்கணம் அளவொத்த நாலடியாய் மண்டலித்துவருதல்: அதாவது நிரம்பி வருதல்.

3 அடியாயும் 4 அடியாயும் மண்டலித்து வெண்பாவியலிற் றனிச் சொற்பெற்று வருவதை வெளிவிருத்த மென்றும், கலிவிருத்தமும், கலித்துறையும் அளவடியாயும் நெடிலடியாயும் வருதலின் அவற்றுக்கு மேல் கழிநெடிலடியாய் ஆசிரியத் தளைத்து வருவதை ஆசிரிய விருத்த மென்றும், வஞ்சிப்பாவிற் கு நிரம்பின அடி சிந்தடியாதலின் சிந்தடியாய் வருவதை வஞ்சிவிருத்த மென்றுங் கூறினர்.

கலிப்பாவில் அராக வறுப்புக் கழிநெடிலடியானும் வரப்பெறும்.

“அறுசீ ரடியே ஆசிரியத் தளையொடு  
நெறிபெற்று வருஉம் நேரடி முன்னே”

“எழுசீ ரடியே முடுகியல் நடக்கும்” என்பவை சூத்திரம். ஆசிரிய விருத்தம் பிற்காலத்தில் பிறதளைகளையும் தட்டு வந்தது.

விருத்தங்கட் கெல்லாம் நாலடியளவொத்திருத்தல் பொது விலக்கணமாம். அடிகள் பலவகைப்படுமேனும் நாற்சீரடி அளவாயினாற்போல, பாக்கள் பற்பல அடித்தொகை பெறுமேனும் நாலடி செய்யுள் அளவாயிற்று. மோனை எதுகை முதலிய தொடைகட்கும் இசைநிறைவிற்கும் அடியுள் நாற்சீரடி சிறத்தல் போலச் செய்யுளில் நாலடிச் செய்யுள் சிறப்பதாகும். இதனானே வெண்பா பலவடியாய் வருமேனும் நாலடி வெண்பா பெருவழக்காயிற்று. பிற்காலத்துச் செய்யுள்களெல்லாம் பெரும்பாலும் நாலடியாலேயே நடப்பவையாயின. நாற்சீரால் அடிநிரம்பி மண்டில மாயினாற்போல, நாலடியாலும் செய்யுள் நிரம்பி ஒருவகை மண்டிலமாயிற்றென்க.

விருத்தங்களில், 26 வரை எழுத்துப் பெற்று வருபவற்றை விருத்தமென்றும், அதற்குமேல் தாண்டி வருபவற்றைத் தாண்டக மென்றும், இவை சந்தமாக வரின் சந்தவிருத்தம், சந்தத் தாண்டக மென்றுங் கூறினர். இங்ஙனமெல்லாம் ஒருபாவிற் குரிய பலவறுப்புகளைப் பிற பாக்கட் கினமாக்கியதால், ஓரினம் பிறவினமாயும் ஒரு செய்யுள் பல பாவிற் கினமாயும் வருதற்கேற்று, இன்ன செய்யுளென்றொன்றைத் துணியாது

மயங்குதற் கிடனாயிற்று.

“மூவா முதலா வுலகமொரு மூன்று  
மேத்தத்  
தாவாத வின்பந் தலையாயது தன்னி  
னெய்தி  
யோவாது நின்றகுணத் தொண்ணிதிச்  
செல்வ னென்ப  
தேவாதி தேவனவன் சேவடி சேர்து  
மன்றே”

என்னும் சிந்தாமணிக் கடவுள்  
வாழ்த்துச் செய்யுளுரையில், நச்சினார்க்கினியர்,

“இத் தொடர்நிலைச் செய்யுள் தேவர்  
செய்கின்ற காலத்திற்கு நூல் அகத்தியமும்  
தொல்காப்பியமு மாதலானும்... அகத்தியத்தின்  
வழிநூல் தொல்காப்பிய மாதலானும், பிறர் கூறிய  
நூல்கள் நிரம்பிய இலக்கணத்தன  
அன்மையானும், அந்நூலிற் கூறிய விலக்கணமே  
இதற்கிலக்கண மென்றுணர்க.  
இச் செய்யுள் முன்னோர் கூறிய குறிப்பின்கண்  
வந்த செந்துறைப் பாடாண் பகுதியாம்.

இனி, இத் தொடர்நிலைச் செய்யுளை  
இனமென்று காட்டிய வுதாரணங்கடாம் அவர்  
சேர்த்த அவ்வப் பாக்கட்கே இனமாகாது, ஒழிந்த  
பாக்கட்கும் இனமாதற்கு ஏற்றலானும், துறையை  
விருத்தமாகவும், தாழிசையை விருத்தமாகவும்,  
ஒதுதற்கு அவை யேற்றமையானும் “மூவா  
முதலா” என்னுங் கவி முதலியன தாழம்பட்ட  
ஓசையான் விருத்தமாகவும், சீர்  
வரையறையானும் மிகத் துள்ளிய வோசையானும்  
துறையாயுங் கிடத்தலின், இதனை விருத்தக்  
கலித்துறை யென்னல் வேண்டும். அது  
கூறவே துறையும் விருத்தமுமெனப் பகுத்தோதிய  
இலக்கணம் நிரம்பாதா மாகலானும்  
இனமென்றல் பொருத்தமின்று. இச்  
செய்யுள்களின் ஓசை வேற்றுமையும் மிக்குங்  
குறைந்தும் வருவனவும் கலிக்கே யேற்றலிற்  
கொச்சகமென் றடங்கின” எனக் கூறியுள்ளார்.

இங்ஙனமே கலிவிருத்தம் துள்ளிசை  
யாற்கலியினமாயும், சீர்வகையானும் அடிவகை  
யானும், நிலைமண்டில வாசிரியமாயும்.  
நாலசைச் சீர்கொள்ளின், குறளடி வஞ்சிப்பாவாயும்

கூறுதற் கேற்றுவருதலும் கட்டளைக்கலிப்பாத்  
துள்ளலிசையாற் கலிப்பாவாயும் சீர்வகையானும்  
அடிவகையானும் ஆசிரிய விருத்தமாயுங்  
கூறுதற் கேற்றுவருதலும் கண்டுகொள்க.

இதுகாறுங் கூறியவற்றால், பாவின  
மூன்றுந் தமிழ் யாப்பேயென்றும், அவை  
கொச்சகக்கலியின் திரிபென்றும், பின்னூலார்  
அவற்றைப் பன்னிரு பாவினமாகப் பகுத்துக்  
காட்டினரென்றும், சாலை, பண்ணை முதலிய  
தமிழ்ச் சொற்கள் மறைந்து ரோடு (இங்கிலிஷ்),  
ஐமீன்தார் (இந்துஸ்தானி) முதலிய  
அயற்சொற்கள் வழங்கினாற்போல, மண்டில  
மென்னும் தென்சொல் மறைந்து விருத்த  
மென்னும் வடசொல் வழங்கிற்றென்றும்,  
இலக்கணம் நிரம்பிய பாவினமும் அருமை  
நோக்கிச் சூழக்காலத்திற்குப் பின்னோர் எளிய  
யாப்பான இனங்களை யியற்றினரென்றும்,  
அவற்றுட் சிறப்புப்பற்றி மண்டிலயாப்புப்  
பெருவழக்காயிற்றென்றும் தெள்ளிதின்  
அறிந்துகொள்க.

வடமொழி விருத்தம் குறளடியானும்  
வருமேனும், விருத்தமல்லது வேறியாப்பு  
ஆண்டின்மையானும், அவை பெரும்பாலும்  
தமிழோடொப்புமை யுடைமையானும், பிறறைத்  
தமிழ் யாப்பில் விருத்தமே பெருவழக்  
கானமையானும், தமிழியற்கெல்லாம் தகாது  
வடநூல்வழி கற்பிக்குமாறு அத்துணை இயைபு  
அவ் விருமொழிக்கும் ஆனபின்னர் மண்டில  
மென்னும் பெயர் மறைந்து விருத்தமென்னும்  
பெயர் வேருன்றியதென்க. பாவாணர் -  
“செந்தமிழ்ச் செல்வி” மடங்கல் 1933.]

பாவிடு *pāvīdu*, பெ. (n.) மேலே தளம்  
போட்ட வீடு; terraced house “பாவிடு  
பள்ளியறை” (நெல்விடு.164)

[பா(வு) + வீடு]

பாவு<sup>1</sup>-தல் *pāvu*, 5. செ.கு.வி.(v.i.) 1.  
பரவுதல்; to extend “மைப்பாவிய கண்ணியர்”  
(திருவாச.24.6) 2. நிறைதல்; to be diffused



3. படர்தல்; to spread, as creepers on the ground; to ramify as family connections .

4. ஊன்றுதல்; to touch, skim along the ground “கால் நிலத்துப் பாவாமையால்” (சிலப்.23,190,அரும்.)

[பரவு → பாவு-,]

**பாவு<sup>2</sup>-தல்** *pāvu-*, 5. செ.குன்றாவி. (v.t.)

1. தளவரிசையிடுதல்; to lay in order; to pave; ceil with boards 2. பரப்புதல் (யாழ்.அக.); to spread 3. நாற்றுக்கு நெருக்கி விதைத்தல்; to seed closely for transplantins 4. நாற்று நடுதல்; to transplant 5. தாண்டுதல்; to leap or jump over

[பரவு → பாவு-,]

**பாவு<sup>2</sup> *pāvu***, பெ. (n.) 1. தறியில் நீளவாட்டில் செல்லும் இழை; warp 2. இரண்டு பாகவளவு; measure equal to double the arm's length 3. இரண்டு பலங்கொண்ட நிறுத்தலளவை (G.Sm.D.I.i.283); a measure of weight equal to two palam

ம. பாவு

[பரவு → பாவு]

“பாவும் ஊடும் போல வாழுங்கள்”

**பாவு அணுவாக்கல்** *pāvuaṇuv-ākkal*, பாவில் எக்குறையும் இல்லாமல் செம்மை செய்தல்; to finish the warp in the excellence.

[பாவு + அணு + ஆக்கல்]

**பாவுஉருளை** *pāvu-uruḷai*, பெ. (n.) தறியில் பாவு சுற்றப்பட்டிருக்கும் உருளை வடிவ மரத்தண்டு; seam(in which the warp is kept)

[பாவு + உருளை]

**பாவுஒடு-தல்** *pāvu oḍu-*, 5. செ.கு.வி. (v.i.) பசையால் பாவு இழைகளை ஒட்டுதல்; to paste the yarns in the warp.

[பாவு + ஒடு-,]

**பாவுகல்** *pāvu-kal*, பெ. (n.) தளம் பரப்புங்கல்; (கோயிலொ.13.); stones or slabs used for paving or terracing

[பாவு + கல்]

**பாவுகழி** *pāvu-kalji*, பெ. (n.) பாவின்பிளவை நிறுத்துங்கழி; (wear.) split bamboos used to keep the upper warp separated from the lower one.

[பாவு + கழி]

**பாவுபலகை** *pāvu-palagai*, பெ. (n.) மேற்றளமாகப்பரப்பும் பலகை (யாழ்: அக); wainscot or ceiling with boards.

[பாவு + பலகை]

**பாவுகீறல்** *pāvu-kīral*, கஞ்சி போட்ட பாவின் ஈரம் நீங்க மூங்கிற்குச்சிகளால் கீறுதல்; to cleaving on the warp for drying.

[பாவு + கீறல்]

**பாவுகுத்திப் போடு-தல்** *pāvukutti-p-pōḍu-*, 19.செ.குன்றாவி (v.t.) பாவை வண்ணத்தில் தோய்த்தெடுத்தல்; dying.

[பாவு + குத்தி + போடு-,]

**பாவுச்சுருட்டி** *pāvu-c-šuruṭṭi*, பெ. (n.) பாவைச் சுற்ற உதவும் மூங்கிற் கழி; a bamboo pole which is used to fold the warp.

மறுவ: பாசுருட்டி, பா(வு)சுருட்டும் தடி.

[பாவு + சுருட்டி]

**பாவுத்தடை** *pāvut-t-adai*, பெ. (n.) பாவுக்குரிய இழைகளின் தொகுப்பு; bundle of yarn which is used in warp.

[பாவு + தடை]

**பாவுதட்டு-தல்** *pāvutattu-*, செ.கு.வி.(v.i) கோலடித்தல்; beating the warp with stick.

[பாவு + தட்டு-]

**பாவு<sup>2</sup>-தல்** *pāvu*, செ.கு.வி.(v.i) 1. (கல்,பலகை போன்றவற்றைத் தளத்தில் வரிசையாக) பரப்புதல் pave ( the floor with slabs, etc.) 2. (தரையில் காலை) பதித்தல்; plant (foot on the ground ); touch ( the ground). “காலைத் தரையில் பாவாமல் நடக்க முடியாது” 3. விதைகளை பரந்து விழச் செய்தல்; sow seeds by scattering “நாற்றங்காலில் அடியரம் இட்டபிறகு விதை பாவினார்கள்”

[பா → பாவு]

**பாவுதூவிதட்டு-தல்** *pāvu-tūvi-tattu*, 5. செ.கு.வி.(v.i) பாவு தெளிவாக்கத் தட்டுதல்; beating the warp the warp with stick.

[பாவு + தூவி + தட்டு-]

**பாவுதோய்-தல்** *pāvu-tōy*, செ.கு.வி.(v.i) நீட்டுப்பாவில் கஞ்சி போட்டு இழைகளைச் செம்மைசெய்தல்; to starch the yarns in the warp.

[பாவு + தோய்-]

**பாவு நயநயப்பாய் இரு-த்தல்** *pāvu-nayanaya-p-payi-ru*, 2. செ.கு.வி.(v.i) குறித்தளவு எண்ணெய் சேர்க்கப் பட்டபசையுடன் தோய்ந்த (பாவின் தன்மை) பாவுமென்மையாய் இருத்தலைக் குறித்தல்; tenderness of the yarns.

[பாவு + நயநயப்பாய் + இரு-த்தல்]

**பாவுநீட்டு-தல்** *pāvu-nittu-*, 10. செ.கு.வி.(v.i) திறந்தவெளியில் பாவினைச் செம்மை செய்ய நீட்டுதல்; to spread in outdoor for to clean.

[பாவு + நீட்டு-]

**பாவுபிணை-த்தல்** *pāvu-pinai-*, 4. செ.கு.வி.(v.i) அச்சிலுள்ள இழைகளுடன் பாவினைத் தழியலையே பிணைத்தல்; to join the yarns in the warp.

மறுவா பாவு திமிட்டுதல்;

[பாவு + பிணை-]

**பாவுமுறிந்து போ-தல்** *pāvu-murindu-pō-*, 8. செ.கு.வி.(v.i) பாவுப் பட்டுக்குக் கஞ்சி போடும் போடும்போது பட்டில் ஏற்பட்ட மாற்றத் தைக்குறித்தல்; to indicate, while starch in the warp

[பாவு + முறிந்து + போ-]

**பாவுள்** *pāvu!*, பெ. (n.) வீட்டின் உட்பக்கத்திலுள்ள அறை (நெல்லை); a room in the inner part of the house.

[பாவு + உள்]

**பாவை** *pāvai*, பெ. (n.) 1.பதுமை; puppet,doll “மரப்பாவை நாணா லுயிர்மருட்டி யற்று” (குறள்.1020.) 2. அழகிய உருவம்; image, picture, portrait. “சித்திரப் பாவையி னத்தக வடங்கி” (நன்.40) 3. கருவிழி; pupil of the eye. “கருமணியிற் பாவாய்நீ போதாய்” (குறள், 1123) 4. பெண் woman, lady, damsai “பாடக மெல்லடிப் பாவை” (தேவா,538,1). 5. குரவமலர்; flower of the common bottle flower tree “குரவம் பயந்த செய்யாப் பாவை” (ஐங்குறு.344.) 6. பாவைக்கூத்து; பார்க்க “திருவின் செய்யோ ளாடிய பாவையும்”

(சிலப்.6,61.) 7. நோன்பு வகை; a religious observance “நாமு நம்பாவைக்குச் செய்யுங்கிரிசைகள்” (திவ்.திருப்பா.2.) 8. திருவெம்பாவை பார்க்க; a hymn in Tiruvāśāgam 9. திருப்பாவைப் பார்க்க; see *Tirup-pāvai*. a human in Nālāyira-p-pirapandan “தொல்பாவை பாடி யருளவல்லபல்வளையாய்” (திவ்.திருப்பா. தனியன்.) 10. இஞ்சிக்கிழங்கு; root of the ginger plant “செய்யாப்பாவை வளர்ந்து கவின்முற்றி” (மலைபடு.125.) 11. மதில் (யாழ்.அக); wall.

தெ. பாப க. பாபெ. ம. பாவ.

“ஆடிப் பாவை போல” (குறுந்.8-5)

“தாதிற் செய்த தண்பனிப் பாவை” (குறுந்.48-1)

“பாவை மாய்த்த பனிநீர் நோக்கமோ” (அகம்.5-21)

“பதவின் பாவை முனைஇ மதவு நடை” (அகம்.23-1)

“வரிமணற் புனைபாவைக்கு” (புறம்.11-3)

“புரப்போர் புன்கண் பாவை சோர்” (புறம்.235-12)

“வண்டற் பாவை வெளவலின்” (ஐங்.124-2)

“தெண்டிரை பாவை வெளவ” (ஐங்.125-2)

பாவை என்னுஞ் சொல் வரலாறு

தமிழிலுள்ள இளமைப் பெயர்களுள் பார்ப்பு என்பது ஒன்றாகும்.

“மாற்றருஞ் சிறப்பின் மரபியல் கிளப்பின் பார்ப்பும் பறழும் குட்டியும் குருளையும் கன்றும் பிள்ளையும் மகவும் மறியும் என்று ஒன்பதும் குழவியோ டிளமைப் பெயரே.” (மரபியல்.1) “அவற்றுள், பார்ப்பும் பிள்ளையும் பறப்பவற் றிளமை.” (மரபியல்.4)

“தவழ்பவை தாமும் அவற்றோ ரன்ன,” (மரபியல்.5) என்பன தொல்காப்பிய நூற்பாக்கள்.

பறவைக் குஞ்சும் சில ஊருயிரிகளின் (reptiles) இளமையும் பார்ப்பெனப்படும் என்பது இவற்றால் தெரியவரும். சில விலங்குகளின் குட்டியும் பார்ப்பெனப்படும் என்று பிங்கல உரிச்சொற்றொகுதி கூறும். இது அத்துணைச் சிறப்புடைத்தன்று. தாயினால் மிகக் கவனித்துப் பார்க்கப்படுவதினால் பறவைக் குஞ்சு பார்ப்பு எனப்பட்டது. பார்த்தல்= பேணுதல், பேணிவளர்த்தல். பார்ப்பு என்னுஞ் சொல் பொருட்கரணியம் பற்றி, nurse(l)ing என்ற ஆங்கிலச் சொல்லை ஒத்ததாகும். சில ஊருயிரிகளின் இளமைக்கும் பார்ப்பு என்னும் சொல்லைத் தொல்காப்பியர் மாட்டெறிந்தாரேனும், அது சிறப்பாகப் பறவையின் இளமைக்கே உரியதென்பதை ‘சிறப்புடைப் பொருளை முற்படக் கிளத்தல்’ என்னும் உத்திபற்றி அதை முதற்கண் தனிப்படக் கூறியதாற்பெறவைத்தார்.

பார்ப்பு என்னும் சொல் பொருள் விரிவு முறையில் மக்கட் குழவியையும் குழவி போன்ற பொம்மையையும் குறித்தபோது ரகரங் கெட்டுப் பார்ப்பு, பாப்பா எனத் திரிந்தது.

ஒ.நோ: கோர்-கோ.கோர்வை-கோவை. பார்ப்பு = 1. பறவைக்குஞ்சு 2. ஊருயிரி யிளமை

“சிலம்பிக்குத் தன்சினை கூற்றம்தீள் கோடு விலங்கிற்குக் கூற்றம் மயிர்தூன்-வலம்படா மாவிற்குக் கூற்றமாம் குண்டிற்குத் தன்பார்ப்பு நாவிற்கு நன்றல் வசை” (சிறுபஞ்சமூலம்.9)

e. pupa=chrysalis.

3. மக்கட் குழவி.

e. baeb, baby.

4. சிறுமி

l.pup=girl,pupa=girl.

5. விலங்கின் குட்டி,

e. pup, puppy=young, dog.

6. பொம்மை.

l.pupa=doll. of. poupee=doll, plaything, toy;

e. puppet=small figure representing human being

e. poppet=small person.

இட்டு என்பது, தமிழில் ஒரு சிறுமைப் பொருள் முன்னொட்டு, இட்டிடை=சிறிறிடை

இட்டேறி = சிறு வண்டிப்பாதை. இட்டு of.ette,e.et.

பாப்பா என்னுஞ் சொல் நாளடைவிற பாவை என்று திரிந்தது.

தெ.பாப்பா,க.பாப்பெ.ம.பாவ

பாவை= 1. படிமை, பொம்மை

“மரப்பாவை நாணாலுயிர் மருட்டி யற்று” (குறள்.1020)

“பொலம்பா லிகைகளும் பாவை விளக்கும்” (மணிமே.1:45)

2. அழகிய உருவம்.

“சித்திரப் பாவையின் அத்தக வடங்கி” (நன்.40)

3. கருவிழியிற் பாவைபோல் தெரியும் உருவம்.

“கருமணியிற் பாவாய் நீ போதாய்” (குறள்.1125)

4. கருவிழி,

l. pupillus, off.pupille, e.pupil. dim. of l.pupa.

5. பாவை போற் பூக்குங் குரவம்பூ.

“குரவம் பயந்த செய்யாப் பாவை” (ஐங்குறு,344)

6. பாவை போன்ற இஞ்சிக் கிழங்கு.

“செய்யாப் பாவை வளர்ந்து கவின் முற்றி” (மலைபடு.125)

“பாவை யிஞ்சியுங் கடவைச் சுண்ணமும்” (பெருங்.உஞ்சைக்.53:21)

7. பாவை போல் அழகிய பெண்.

“பாடக மெல்லடிப் பாவை” (தேவா.538:1)

8. சிறுமி,

9. பாவை நடம்.

“திருவின் செய்யோ ளாடிய பாவையும்” (சிலப்.6:61)

10. பாவை நோன்பு.

“நம் பாவைக்குச் செய்யுங் கிரிசைகள்” (திவ்.திருப்பா.2)

11. திருவெம்பாவை.

12. திருப்பாவை.

“தொல்பாவை பாடியருள வல்ல பல்வளையாய்” (திவ்.திருப்பா.தனி)

13. தோற்பாவை.

பாவை என்னும் நூல் உலக வழக்கிற் பாவாய் என்றுந் திரிந்து பெண்ணியற் பெயராகும்.

இதுகாறும் கூறியவற்றால் பாவை என்னுஞ் சொல்லின் சிறப்பையும், அது மேலையாரிய மொழிகளிலுஞ் சென்று வழங்கும் பரப்பையும் கண்டுகொள்க என்கிறார் பாவாணர்.

[தமிழ்ப்பாவை எழுத்தாளர் மன்றம், 8ஆம் ஆண்டு சிறப்பு மலர் (1966-67)]

பாவைக்கூத்து *pāvai-k-kūttu*, பெ. (n.)

1. கூத்துப் பதினொன்றனுள் அஷ்டாங்க காழற்று விழும்படி கொல்லிப்பாவை வடிவு கொண்டு திருமகள் ஆடிய ஆடல்; dance of lakshmi when she assumed the form of kolli-pāvai, fascinated the asurās and made them fall down insensible, one of 11 kūttu, q.v.; “திருவின் செய்யோள் ஆடிய பாவையும்” (சிலப்.கடலாடு.61.) 2. பொம்மையாட்டம்;

puppet dance: திரை மறைவில் இருந்து கொண்டு பொம்மைகளின் உறுப்புகளில் இணைக்கப்பட்டிருக்கும் நூலை இழுப்பதன் மூலம் பொம்மையை இயக்கி நிகழ்த்தும் கலை நிலை: (பொம்மலாட்டம்.) “தோற் பாவைக்கூத்து” (சி.சி.4.24.)

[பாவை + கூத்து]

பாவைஞாழல் *pāvai-ñāḷal* பெ. (n.)  
ஞாழல்வகை (இறை.2,பக்.28); a kind of *ñāḷal*

[பாவை + ஞாழல்]

பாவைத்தீபம் *pāvai-t-tibam* பெ.(n.)  
கோயிலில் வழங்கும் ஒளிவழிபாட்டுக் கருவிவகை (பரத.ஒழிபு.42,உரை); a kind of lamp with a damsel shaped stand, waved before idols in a temple

[பாவை + தீவம் → தீபம்]

பாவைப்பாட்டு *pāvai-p-pāṭṭu* பெ.(n.)  
திருப்பாவை, திருவெம்பாவைகளில் உள்ளவைபோல நான்கடியின் மிக்குவருஞ் செய்யுள் வகை (தொல்,பொ.461உரை); a kind of stanza having more than four lines as in Tiruppāvai and Tiru-v-empāvai

[பாவை + பாட்டு]

சிலை (மார்கழி) மாதத்தில் விடியற்காலையில்திருமணம் ஆகாத பெண்கள் ஒருவரையொருவர் துயில் எழுப்பி, வட்டமாய்க் கூடி, பொய்கைக் கரைக்குச் சென்று நீராடி, பாவை வைத்து வழிபாடு நடத்திப் பாடுவது பாவைப்பாட்டு எனப்படும். மழை பெய்து நாடு நலம் பெறுவதற்காகவும், தமக்கு நல்ல கணவன் வாய்த்துத் திருமணம் நடைபெறுவதற்காகவும் கன்னிப்பெண்கள் அவ்வாறு வைகறையில் நீராடி நோன்பு நோற்பது பழங்கால வழக்கம். பத்தியிக்கக் காலத்தில் அது கடவுள் வழிபாட்டோடு ஒன்றி அமைந்தது.

மாணிக்கவாசகரின் திருவெம்பாவையும் ஆண்டாளின் திருப்பாவையும் அவ்வகையில் அமைந்த பாடல்கள்.

திருமணம் ஆகாத பெண்கள் சிலர் வைகறையில் எழுகிறார்கள். இன்னும் கண்விழித்து எழாத மற்றப் பெண்களை எழுப்புகிறார்கள். அவர்கள் ஒருவரோடு ஒருவர் பேசுவதுபோல் பாவைப் பாடல் தொடங்குகிறது.

“முதலும் முடிவும் இல்லாத சோதியான இறைவனை நாங்கள் பாடுகிறோமே; அதைக் கேட்டும் கேளாதவன்போல் இன்னும் விழித்து எழாமல் உறங்குகிறயே? உன் செவி உணர்ச்சியற்ற செவியோ?” என்று ஒருத்தி கூறுகிறாள். அதற்குமேல் மற்றொருத்தி சொல்கிறாள்: “இறைவனுடைய திருவடிகளை நாம் வாழ்த்திய ஒலியைத் தெருவில் கேட்டவுடன் அவன் விம்மி விம்மி அழுது மெய்ம்மறந்து படுக்கையிலிருந்து புரண்டு உணர்ச்சி யற்றவனாய் இப்படிக்கிடந்தாள்! இது எங்கள் தோழியின் தன்மை. இதை என்ன வியப்பு என்பது!” உறங்குவோரை எழுப்பச் சென்ற பெண்கள் இவ்வாறு பேசிக்கொள்வதாக மாணிக்கவாசகரின் திருவெம்பாவை தொடங்குகிறது:

ஆதியும் அந்தமும் இல்லா அரும்பெருஞ் சோதியை யாம்பாடக் கேட்டேயும் வாள் தடங்கண் மாதே வளருதியோ வன்செவியோநின் செவிதான் மாதேவன் வார்கழல்கள் வாழ்த்திய வாழ்த்தொலிபோய் வீதிவாய்க் கேட்டலுமே விம்மிவிம்மி மெய்ம்மறந்து போதார் அமளியின்மேன் நின்றும் புரண்டு இங்ஙன் ஏதேனும் ஆகாள் கிடந்தாள் என்னே என்னே ஈதேனம் தோழி பரிசேலோர் எம்பாவாய்.

“மார்கழி மாதத்தில் முழுமதியாகிய நல்ல நாளில் நீராட வாருங்கள். ஆயர்பாடியில் உள்ள செல்வச் சிறுமிகளே! நந்தகோபனுடைய மகன் யசோதையின் இளம் அரிமாவாகிய கண்ணன் நாராயணன் பாவைநோன்புக்கு உரியபறையை நமக்கே தருவான். ஆகையால் உலகத்தார் புகழும்படியாக நீராடுவோம், வாருங்கள்” என்று ஆண்டாளின் திருப்பாவை தொடங்குகிறது:

மார்கழித் திங்கள் மதிநிறைந்த நன்னாளால் நீராடப் போதுவீர்! போதுமினோ நேரிழையீர் சீர்மல்கும் ஆய்பாடிச் செல்வச் சிறுமீர்காள் கூர்வேல் கொடுந்தொழிலன் நந்தபோபன் குமரன் ஏரார்ந்த கண்ணி யசோதை இளஞ்சிங்கம் கார்மேனிச் செங்கண் கதிர்மதியம்போல் முகத்தான் நாராயணனே நமக்கே பறைதருவான் பாரோர் புகழ்ப் படிந்தேலோர் எம்பாவாய்!

இவ்வாறு கன்னிப்பெண்கள் உறங்குவோரை எழுப்புவதாகவும் நீராட அழைப்பதாகவும் மேலும் சில பாடல்கள் ஆண்டாளின் திருப்பாவையில் உள்ளன.

இருவரின் பாவைப் பாடல்களிலும் நாடு செழிக்க மழை பெய்யும் காட்சி வண்ணிக்கப்படுகிறது. “மேகமே! இந்தக் கடல் நீரை முன்னே எடுத்துக்கொண்டு வானத்தில் எழுந்து, உமாதேவி போல் கருநிறம் பெற்று அந்தத் தேவியின் இடைபோல் மின்னி, அவளுடைய திருவடிகளின் பொற்சிலம்புகள் போல் ஒலி செய்து, அவளுடைய அழகிய புருவம்போல் வானவில் தோன்றச் செய்து, பத்தர்களுக்கு அவள் சுரக்கும் இனிய அருள்போல் மழை பொழிவாயாக” என்பது மாணிக்கவாசகரின் திருவெம்பாவையின் மழைக்காட்சி. “மழையே! நீ உன் நீரைச் சிறிதும் மறைத்து வைக்காதே. கடலில் புகுந்து நீரை முகந்துகொண்டு ஆரவாரத்தோடு வானத்தில், ஏறி, திருமாலின் நிறம்போல் கறுத்து, அவனுடைய கையில் உள்ள சக்கரம்போல் மின்னி, அவன் ஏந்திய வலம்புரிச் சங்குபோல் அதிர்ந்து ஓசை செய்து, அவனுடைய வில் எய்யும் அம்புகள்போல் தடையின்றிப் பொழிவாயாக. உலகம் நாங்களும் பாவை நோன்புக்காக சிலைத்திங்களில் (மார்கழியில்) நீராடி மகிழ்வோமாக” என்பது ஆண்டாளின் திருப்பாவையில் காணும் மழைக்காட்சி. அவ்வாறு மழை பொழிவதால் எவ்வெவ்வாறு நாடு வளம்பெறும் என்பதை ஆண்டாளின் மற்றொரு பாட்டு கூறுகிறது.

தமிழ் இலக்கியத்தில் திருப்பாவையும் திருவெம்பாவையும் ஆகிய இந்தப் பாவைப்பாடல்கள் பல நூற்றாண்டுகளுக்கு முன்பே பதினொன்றாம் பன்னிரண்டாம் நூற்றாண்டில் சோழர்களின் ஆட்சியின் போதே-கடல் கடந்து இரண்டாயிரம் கல்களுக்கு அப்பால் உள்ள சயாம் நாட்டில் பரவின. சோழர்கள் கடாரம் சென்று தங்கள் வெற்றியை நிலைநாட்டியபோது தமிழர்கள் பலர் அங்கே குடியேறினார்கள். அவர்கள் வழியாகவே ஒன்பது நூற்றாண்டுகளுக்கு முன்பு பாவைப்பாடல்கள் அங்கே பரவின. சயாம் அரசால் பல நூற்றாண்டுகளாக ஒரு விழா கொண்டாடப்பட்டு வருகிறது. அந்த விழாவின் பெயர் “**த்ரிபெம்பாவ-த்ரிபாவ**” என்பது. பொருள் தெரியாமலே அந்த விழாவின் பெயரை அவ்வாறு வழங்கிக்கொண்டாடி வந்திருக்கிறார்கள். ‘**திருவெம்பாவை திருப்பாவை**’ என்பதே அந்தப் பெயர். (மு.வ. தமிழ். இலக். வர)

பாவைப்பிள்ளை *pāvai-p-pillai*, பெ. (n.)  
பொம்மை(இலங்.); 001

[பாவை + பிள்ளை]

பாவைமன்றம் *pāvaimanram* பெ. (n.)  
சிலப்பதிகாரத்தால் அறியலாகும் பாவைகள் அமைக்கப்பட்டுள்ள மண்டபம்; a hall with statues come to know by šilappadigāram.

[பாவை + மன்றம்]

(இப்பெயருடைய மன்றம் ஒன்று முன்னாளில் காவிரிப்பூம்பட்டினத்தில் இருந்தது என்றும், இங்கு பாவை ஒன்று நடப்பட்டு இருந்தது என்றும், அரசனுடைய அறநெறி பிறழின் அப்பாவை கண்ணீர் வடித்தது என்றும் சிலப்பதிகாரம் கூறும் “**பாவை நின் றழுஉம் பாவை மன்றமும்**” (சிலப்-5-138))

பாவையாடல் *pāvai-y-āḍal*, பெ. (n.)  
1. பாவைக்கூத்து (சிலப்.6,61,உரை) பார்க்க;

see *pāvai-k-kūttu* 2. பெண்பாற்பிள்ளைத்தமிழின் உறுப்புக்களுள் பாட்டுடைத்தலைவி பாவை வைத்து விளையாடுகை (திவா); play with doll. a characteristic feature of penpār-pillai-t-tamil.

[பாவை + ஆடல்]

பாவையிஞ்சி *pāvai-y-iñji*, பெ.(n.) இஞ்சிக்கிழங்கு; ginger root “பாவையிஞ்சியுங்கூவைச் சுண்ணமும்” (பெருங்.உஞ்சைக் ,51,23),

[பாவை + இஞ்சி]

பாவை விளக்கு *pāvai-viḷakku*, பெ.(n.) பாவை உருவத்தின் கையில் உள்ள விளக்கு; lamp with a damsel shaped stand. “பொலம் பாலிகைகளும் பாவைவிளக்கும் பலவுடன் பரப்புமின்” (மணிமே.1,45). “பாவை விளக்கிற் பரூஉச்சுட ரழல” (முல்லைப்.85) “பாவை விளக்குப் பசும் பொற் பாடகை” (சிலப்.5.154)

[பாவை + விளக்கு]



பாவோதயம் *pā-v-ōdayam*, பெ. (n.) பாவகத்தோற்றமென்னும் அணி(குவல.45); a kind of figure of speech.

பாவோட்டம் *pā-v-ōṭṭam*, பெ. (n.) நாட்டியம்; dance. “பாவோட்டம் ஒடுவது நட்டுவன்மார்” (பணவிடு.190)

[பாவை + ஓட்டம்]

பாவோடல் *pā-v-ōḍal*, பெ. (n.) நெசவில் இழையோடுந் தடி (யாழ்.அக.); weaver's beam.

[பா + ஓடல்]

பாவோடு-தல் *pā-v-ōḍu-*. செ.கு.வி (v.i.) 1. நூலை நெசவுப்பாவாக்குதல் (வின்); to run the weaver's warp. 2. சலித்துக் கொண்டுடையிருத்தல்; to be always in motion.

[பா + ஓடு-,]

பாழ்<sup>1</sup>-த்தல் *pāḷ-*. 11செ.கு.வி. (v.i.) 1. அழிவடைதல்; to go to ruin, to be laid waste. 2. பயனறாதல். to become useless. “பாழ்த்த பிறப்பு” (திருவாச.5,16) 3. சீர்குன்றாதல்; to be accursed, as a place or a house. “பாழ்த்த பாவிக்குடரிலே நெடுக்காவங்கித்தேற்கும்” (கம்பரா.குகப்.70)

[பழ → பாழ்-,]

வேக.153

பாழ்<sup>3</sup> *pāḷ*, பெ. (n.) பெருமை; largeness. “பாழிவெஞ்சிறையுவணமும்” (உபதேச. சூராதிகா.) 2. முனிவர்வாழிடம்; dwelling of saint “எங்கும்மணற் பாழிகளாய்” (பெரியபுதண்டி.4)

[பழ → பாழ்]



பாவை விளக்கு



**பாழ்<sup>4</sup> pāl**, பெ. (n.) 1. அழிவு, கேடு; ruin desolation, devastation. “நரகக் குழி பலவாயின பாழ்பட்டது” (சடகோபரந்.5) 2. நட்டம்; damage, waste, loss. “வெள்ளப்பாழ், வறட்பாழ், குடிப்பாழ்” 3. கெடுதி (வின்); corruption, decay putrifaction. 4. இழிவு; baseness, wretchedness, evil. 5. அந்தக்கேடு; that which is ugly or graceless. “நீரில்லா நெற்றி பாழ்” (நல்வழி,24) 6. வீண்; profitlessness. 7. வெறுமை; barrenness, inanity. 8. இன்மை; non-existence, nothingness. 9. ஒன்றுமற்ற இடம்; vacuity. 10. விளையாநிலம்; barren land. “முதுபாழ்ப் பெயல்பெய் தன்ன” (புறநா.381.) 11. குற்றம்; fault. “முப்பாழ் கழிந்து” (காசிக,வயிர.25.) 12. வெற்று நிலம்; wasteland. 13. வானம்; vast expanse of space. 14. மூலஇயற்கை; primordial matter, as the cause of the manifest universe. “முடிவில்பெரும் பாழேயோ” (திவ்.திருவாய். 10,10,10.) 15. ஆதன்(பரிபா.3,77.); the soul “பாமெனக் காணெனப் பாகனெ வொன்றென” (பரிபா.3,7) 16. இல்பொருள்; that which does not exist; naught. “வெறும்பாழ் விளைந்த சுகஞ் சொல்லில்” (ஒழிவிலொ. சத்திநி.27.)

க. ஹாள்

**பாழ்க்கடி-த்தல் pāḷkkadi-**, செ.கு.வி (v.t.) பாழாக்குதல்; to desolate, devastate, reduce to ruins.

[பாழ் → பாழ்க்கு + அடி -.]

**பாழ்க்கிறை-த்தல் pāḷkkirai-**, செ.கு.வி. (v.i.) வீணாகச்செயல் செய்தல்; to labour in vain. “பாழ்க்கிறைத்துக்கழித்தீர்” (அருட்பா, vi. உறுதிசூறல்2.) பாழ் நிலத்துக்குத் தண்ணீர் றிறைத்தல்; lit. to irrigate a barren land.

[பாழ் → பாழ்க்கு + இறை -.]

**பாழ்க்கோட்டம் pāl-k-kōṭṭam**, பெ. (n.) சுடுகாடு; a cremation-ground. “பொடி யடுத்த பாழ்க்கோட்டஞ் சேராமுன்” (பதினொ, ஐயடி,வேத்.2)

[பாழ் + கோட்டம்]

**பாழ்கிடை pāl-kidai**, பெ. (n.) விடாமற்பற்றிக் கிடக்கை; lying obstinately. sitting dhurna. “கடன்காரன் பாழ்கிடையாய்க் கிடக்கிறான்”

[பாழ் + கிடை]

**பாழங்கிணறு pāl-n-kiṇaru**, பெ. (n.) தூர்ந்து அல்லது இடிந்து பாழான கிணறு (நன்.223,மயிலை); neglected, dilapidated or ruined well.

[பாழ் → பாழும் + கிணறு → பாழங்கிணறு]

**பாழங்குடி pāl-n-kuḍi**, பெ. (n.) சீர்கெட்ட குடும்பம் (யாழ்.அக.); a family in distress.

[பாழ் → பாழும் + குடி → பாழங்குடி]

**பாழஞ்சேரி pāl-n-cēri**, பெ. (n.) குடியிருப்பற்ற ஊர்ப்பகுதி (யாழ்.அக.); deserted quarters in a village.

[பாழும்சேரி → பாழஞ்சேரி]

**பாழந்தாறு pāḷndāru**, பெ. (n.) படுகுழி; deep, unfathomable pit. “தண்மையாகிற பாழந்தாறு நிரம்பும்படியான” (திவ்.கண்ணிருண். 3. வ்யா,49)

[பாழ் + தாறு]

**பாழ்ந்திருமண் pāl-n-tirumaṇ**, பெ. (n.) செந்திருக்கோடு இடும்திருமண்; vaiṣṇava caste-mark without the red line in the middle, put on during pollution.

[பாழும் + திருமண்]

**பாழ்ந்தூரவு** *pāḷ-ṅ-turavu*, பெ. (n.) பாழ்ங்கிணறு பார்க்க; see *pāḷ-ṅ-kiṅaru*.

[பாழும் + தூரவு → பாழ்ந்தூரவு]

**பாழ்நத்தம்** *pāḷ-nattam*, பெ. (n.) பாழூர் (வின்) பார்க்க; see *pāḷūr*.

[பாழ் + நத்தம்]

**பாழ்நிலம்** *pāḷ-nilam*, பெ. (n.) விளைவுக்குதவாத நிலம்(யாழ்.அக.); barren land.

[பாழ் + நிலம்]

**பாழ்நெற்றி** *pāḷ-nerri*, பெ. (n.) திருநீறு முதலிய குறியணியாத வெறு நெற்றி; bare forehead without sectarian marks.

[பாழ் + நெற்றி]

**பாழ்படு-தல்** *pāḷ-paḍu-*, 20. செ.கு.வி. (v.i.) 1. கேடுறுதல்; to be ruined or desolated; to become waste. “வாழ்க்கை பருவந்து பாழ்படுத லின்று” (குறள்,83.) 2. ஒளிமங்குதல்; to lose lustre. “கண்பாழ்பட்டு” (நாலடி,306)

[பாழ் + படு-]

**பாழ்படுநனந்தலை** *pāḷpaḍunantalai*, பெ. (n.) பிணத்தை அடக்கம் செய்யும் திடல்; cremation ground. “பருபிணங் கவரும் பாழ்படு நனந்தலை” (அகம்.319-5)

[பாழ்படு + நனந்தலை]

**பாழ்ம்புறம்** *pāḷ-m-puram*, பெ. (n.) குடியோடிப் போன நிலப்பகுதி; desolated region.

[பாழ் + புறம் → பாழ்ம்புறம்]

**பாழ்மனை** *pāḷ-manai*, பெ. (n.) இடிந்துபாழான வீடு; ruined house. “பாழ்மனையும் தேவகுலனும் சுடுகாடும்” (ஆ.கோவை.57-1)

[பாழ் + மனை]

**பாழ்மூலை** *pāḷ-mūlai*, பெ. (n.) எளிதில் செல்ல முடியாது தொலைவாயுள்ள இடம்; distant, inaccessible place. “அவன் எங்கேயோ பாழ்மூலையில் இருக்கிறான்”

[பாழ் + மூலை]

**பாழ்வாய்கூறு-தல்** *pāḷ-vāy-kūru-*, 5. செ.கு.வி (v.i.) நன்றி மறந்து முணுமுணுத்தல் (வின்); to murmur ungratefully.

[பாழ் + வாய்கூறு-]

**பாழ்வாய்ச்சி** *pāḷ-vāycci*, பெ. (n.) காரணமின்றிக் குறை கூறுபவள்; woman who complains without cause.

[பாழ் + வாய்ச்சி]

**பாழ்வாயன்** *pāḷ-vāyan*, பெ. (n.) காரணமின்றிக் குறைகூறுபவன்; man who complains without cause.

[பாழ் + வாயன்]

**பாழ்வெளி** *pāḷ-veli*, பெ. (n.) 1. வெட்டவெளி; desert; uninhabited region. 2. பரவெளி; (sativa.) great cosmic space.

[பாழ் + வெளி]

**பாழடி-த்தல்** *pāḷaḍi-*, 4. செ.கு.வி. பாழாக்கு-, பார்க்க; see *pāḷākku-*,

[பாழ் + அடி-]

பாழறுவான் *pāl-aruvāṇ*, பெ. (n.) 'ஒழிந்துபோவாய்' என்று பொருள்படும் வசைமொழி; a term of abuse, meanin a damned person. 'அடபாழறுவாய் உன் செய்தி சற்று முரைத்திலேன்' (சரவண.பணவிடு.94)

பாழாக்கு<sup>1</sup>-தல் *pāl-ākkū-*, 7. செ.கு.வி. (v.t.) 1. (பணத்தை) பயனற்ற வழியில் செலவழித்தல்; வீணாக்குதல்; waste; fritter (money, etc.away.) "சொத்தையெல்லாம் குடித்தே பாழாக்குகிறான்" 2. (நன்றின்) நல்ல தன்மையை இழக்கச்செய்தல்; கெடுத்தல்; cause damage to; destroy; spoil. "தோல் தொழிற்சாலைக் கழிவுகளால் விளைநிலங்கள் பாழாக்கப் படுகின்றன".

[பாழ் + ஆக்கு-]

பாழாக்கு<sup>2</sup>-தல் *pāl-ākkū-*, 5. செ.குன்றாவி. (v.t.) பயனற்றதாகச் செய்தல்; to spoil, mar, waste, destroy. "என்னறிவை யெல்லாம் பாழாக்கி யெனைப் பாழாக்கும்" (சூய.கற்புறு.5)

[பாழ் + ஆக்கு-]

பாழாய்ப்போன *pālāi-p-pōṇa*, பெ.அ. (adj.) பயன்படாத ஒன்றைப் பற்றி எரிச்சலோடு குறிப்பிடுவது; useless; damn. "இந்தப் பாழாய்ப்போன பேருந்து ஏன் இன்றும் வரவில்லை."

[பாழாய் + போன]

பாழி<sup>1</sup> *pāli*, பெ. (n.) 1. வெறுமை (பிங்); desolation, waste; void. 2. விண் (யாழ்.அக.); space. 3. கடல் (அக.நி.); sea. 4. அகலம் (திவா.); expanse "பாழிப் புவி மேல்" (ஞானவா.கற்க.8) wideness. 5. பெருமை (சூடா.); superiority, eminence. "மால்வரைப் பாழிமா முகட்டுச்சீ" (கம்பரா.கையடை.23) 6. வலிமை (பிங்); power "வாளமருள்...பாழி

கொண்டன்று" (பு.வெ.7.14) 7. போர்; fight. battle "பாழி கொள்ளு மேமத்தானும்" (தொல்.பொ.72.)

[பாழ் → பாழி]

பாழி<sup>2</sup> *pāli*, பெ. (n.) 1. இடம் (பிங்); place "வானவர்கோள் பாழி" (திவ்.இயற்.2.13) 2. கோயில்; temple "ஐயன் பாழியில் ஆனை போர்க்குரித்தம் அன்று" (ஈடு.1.1.5) 3. நகரம் (பிங்); town, city 4. மருதநிலத்தூர் (சூடா.); town of an agricultural tract 5. பகைவநூர் (சூடா.); enemies country. 6. பாசறை(பிங்.) பார்க்க; see *pāśāra* 7. முனிவர் மடம் (பிங்); hermitage. "பூதத் தம்பாற் பாட்டிக் கொண்டுன்பவ் பாழிதொறும்" (தேவா.186,5) abode of rsis 8. குகை (திவா.); cave, mountain, cavern. "பாழி மால்வரையெறிதிரை" (கத்தபு.நகர.9.) 9. மக்கள் துயிலிடம் (சூடா); sleeping place for human beings "வெரும் பாழி சூழ்ந்த விடத்தரவை" (திவ்.இயற்.1.80) 10. விலங்கு துயிலிடம் (பிங்); lair, litter of a beast. 11. சிறுகுளம்; (தொல்.செவ்.400. உரை); small tank, pond. 12. இறங்குதரை; flight of steps leading into a tank "இவர் தம்மைத் தானுணர்ந்தால் இவர்க்குப் பாழி கிருஷ்ண வதாரமிறே" (திவ்.இயற்.திருவிருத்.61,பக்.334) leading into a tank 13. இயல்பு; nature "இந்தக் கிருத்திரிம் பக்தியானது பண்டே உன்பாழி" (திவ்.திருமாலை,24,வ்யா,84.) 14. எலிவளை; rat-hole எலிப்பாழி.

"பாழி யன்ன கடியுடை வியனகா" (அகம்.1511) "கறையடி யானை நன்னன் பாழி" (அகம்.142-9)

"தன்னன் உதியன் அருங்கடிப் பாழி" (அகம்.258-1)

"பாழிபோல் மாயவன்தன் பற்றார் களிற்றெறிந்த" (திமன.97-1)

[பாழ் → பாழி]

பாழி<sup>3</sup> *pāḷi*, பெ. (n.) 1. சொல்(சூடா.); word.  
2. சடை<sup>4</sup>, 11. பார்க்க; see *saḍai*. a method  
of reciting the rēda. “புதநிரை பாழிசாகை  
யாரணம் பணைத்த வேதம்”  
(திரு.விளை.உக்கிர.28)

[பாழ் → பாழி]

பாழிப்பறந்தலை *pāḷi-p-parantalai*, பெ. (n.)  
பாழிடம்; desert “அளியியல் வாழ்க்கைப்  
பாழிப் பறந்தலை” (அகநா.208-6)

[பாழ் → பாழி + பறந்தலை]

பாழிமை *pāḷimai*, பெ. (n.) 1. வெறுமை;  
emptiness “பாழிமையான கணவிலீ (திவ்வெரியதி.129)  
2. வலியை; strength. “மதுகுதன் பாழிமையின்பட்டு”  
(திவ். திருவாய்,2,1,5)

[பாழி → பாழிமை]

பாழிவாய் *pāḷi-vāy*, பெ. (n.) கழிமுகத்துள்ள  
திட்டு (இ.வ.); bar of sand where a river joins  
the sea.

[பாழி + வாய்]

வே.க.154.

பாழுக்கிறை-த்தல் *pāḷukkīrai-*, 4. செ.கு.வி.  
(v.i.) பயனற்ற நிலத்துக்கு நீரிறைத்தல்; lit, to  
irrigate a barren land. “இரவு பகல்  
பாழுக்கிறைப்ப” (குமரபிரதீதிநெறி.90.) “ஏழைத்  
தொழும்பனைன் எத்தனையோ காலமெல்லாம்  
பாழுக் கிறைத்தேன்” (திருவாசக.திருத்தோ.13.)

[பாழுக்கு + இறை-,]

பாழும் *pāḷum*, பெ.அ. (adj.) 1. பாழடைந்த;  
desolate; ruined. “பாழும் கோயில்”  
2. பாழாய்ப்போன; useless; wretched. “பாழும்

உலகம் என்னை வாழவும் விடவில்லை,  
சாகவும்விடவில்லை”.

பாழூர் *pāḷ-ūr*, பெ. (n.) குடிநீங்கிய ஊர்;  
deserted village. “பாழூர்க் கிணற்றிற்  
றூர்கவென் செவியே” (புறநா.132.)

‘பாழூருக்கு நரி அரசன்’ (பழ.)

க. ஹாலூரு

[பாழ் → பாழூர்]

பாழூர்க்கிணறு *pāḷur-k-kiṇaru*, பெ. (n.)  
வெறுங்கிணறு; barren well “பாழூர்க்  
கிணற்றிற் றூர்கவென் செவியே” (புறநா.132-  
3)

[பாழூர் + கிணறு]

பாழூர்க்குரம்பை *pāḷūr-k-kurambai*, பெ. (n.)  
இடுகாடு; graveyard. “பாழூர்க் குரம்பையிற்  
றோன்றும் ஆங்கண்” (அகம்.129-6)

பாழூர்நெருஞ்சி *pāḷūrneruñchi*, பெ. (n.)  
பாழூரில் முளைத்துக்கிடக்கும்  
நெருஞ்சில்முள்; a thorny thistle in barrenland.  
“பாழூர் நெருஞ்சிப் பசலை வான்யூ”  
(புறம்.155-4)

பாழை *pāḷai*, பெ. (n.) ‘ஏழை’ என்பதோடு  
இணைந்து வரும் சொல்; echo word which  
occurs in combination with ஏழை.

பாழ் → பாழை = பாழ்பட்ட நிலைமையர்.  
இணைமொழி: ஏழைபாழை.

பாளக்கட்டி *pāḷa-k-kaṭṭi*, பெ. (n.) பாளம், 2  
பார்க்க; see *pāḷam*.

[பாளம் + கட்டி]

**பாளங்கட்டு-தல்** *pālaṅ-kattu-*,  
5. செ.குன்றாவி. (v.t.) புண்ணுக்குத்  
துணிகட்டுதல் (M.L); to put a bandage.

[பாளம் + கட்டு-,]

**பாளச்சீலை** *pāla-c-cilai*, பெ. (n.) 1. புண்ணுக்கு  
இடும் மருந்து பூசிய சீலை (யாழ்.அக.);  
plaster. 2. ஒரு குழுஉக்குறி; conventional  
term peculiar to a class or body of men.

[பாளம் + சீலை]

**பாளபந்து** *pālapandu*, பெ. (n.) தேவநாகரி  
யெழுத்து (உ.வ.); the dēvanāgarī character.

க. பாளபந்து

[பாளம் + பந்து]

**பாளம்** *pālam*, பெ. (n.) 1. தகட்டு வடிவம்  
(இலக்.அக.); flattened shape. 2. மாழைக்கட்டி;  
metal molten and cast in moulds. “உருக  
வெந்த பாளத்தை” (சீவக. 2768) 3. வெடித்த  
தகட்டுத் துண்டு (வின்); flake, scale, lamina  
from a solid mass. 4. தோலுரிவு (வின்);  
peeling or cracking of the skin. 5. வெடியுப்பு  
(சங்.அக.); saltpetre. 6. சீலையின் கிழிவு;  
long strip of cloth. 7. பளபளப்பு (இ.வ.); polish.

தெ. பாலமு. க. பாள, ம. பாளம்

**பாளயம்** *pālayam*, பெ. (n.) பாளையம் பார்க்க;  
see pālayam. “நிசாணாட்டிய பாளயமும்” (சூயு.  
பராபர. 232)

[பாளையம் → பாளயம்]

**பாளாசக்கயிறு** *pāāśa-k-kayiru*, பெ. (n.)  
குதிரையின் காற்கயிறு (வின்); heelrope by  
which a horse's feet are fastened to a peg.

[பாளாசம் + கயிறு]

**பாளி<sup>1</sup>** *pāli*, பெ. (n.) அடையாளம் (வின்); sign,  
signal, mark.

**பாளி<sup>2</sup>** *pāli*, பெ. (n.) 1. பணித்தூக;  
embroidered garment. 2. வெற்கட்டச்சீலை;  
canopy.

**பாளி<sup>3</sup>** *pāli*, பெ. (n.) புத்தசமய நூல்கள்  
எழுதப்பட்ட பாலி என்னும் பழைய வெளி; an  
ancient Indian language, sacred to  
Buddhists.

**பாளி<sup>4</sup>** *pāli*, பெ. (n.) பாசறை (பிங். 624);  
camp, tent.

[பாழி → பாளி]

**பாளிகா** *pāligā*, பெ. (n.) சீரகம்; cumin seed  
(சா.அக.)

**பாளித்தியம்** *pālittiyam*, பெ. (n.) பிராகிருத  
இலக்கணநூலுள் ஒன்று; a prakrit grammar.  
“பாளித்திய மென்னும் பாகதவிலக்கணமும்”  
(காரிகை, பாயி. 1, உரை.)

[பாலி → பாளித்தியம்]

**பாளிதம்<sup>1</sup>** *pālidam*, பெ. (n.) 1. சோறு (பிங்.);  
boiled rice. 2. பாற்சோறு; rice boiled in milk.  
3. குழம்பு; liquid of a thick consistency.

[பளிதம்<sup>2</sup> → பாளிதம்]

**பாளிதம்<sup>2</sup>** *pālidam*, பெ. (n.) 1. பட்டுவகை (பிங்.); silk garment. 2. பாளி பார்க்க; see *pāli*. “வீரபாளிதப் படாம்” (திருக்காளத். ௫. பஞ்சாக்கர. 69.)

**பாளிதம்<sup>3</sup>** *pālidam*, பெ. (n.) கண்டசருக்கரை (பிங்.); sugar-candy.

**பாளிதம்<sup>4</sup>** *pālidam*, பெ. (n.) 1. பச்சைக் கருப்பூரம்; medicated camphor. “அடகு புலால் பாகு பாளிதமு முண்ணான்” (தொல். சொல். 279, இளம்.) 2. சந்தனம் (தைலவ. தைல.); sandal paste.

[பளிதம் → பாளிதம்]

**பாளிந்தி** *pālinḍi*, பெ. (n.) செழுமலர்க் கொன்றை; a kind of konrai. (சா.அக.)

**பாளேபந்து** *pālēpandu*, பெ. (n.) பாளபந்து பார்க்க; see *pālapandu*.

[பாளே+பந்து]

**பாளை<sup>1</sup>** *pālai*, பெ. (n.) 1. தெங்கு முதலியவற்றின் பூவை மூடிய மடல்; spathe of palms. “பாளையுடைக் கழுகோங்கி” (தேவா.9,1) “பாளையோதியொரு திங்கள் பார்த்தனள்” (சிவரக.மேரு.26) 2. செம்பாளை; நெல்; a reddish kind of paddy. 3. பதர்; empty ears of grain, chaff. 4. கறா ஈரல்; shark’s liver.

க. ஹாளௌ.

“பரியரைக் கழுகின் பாளையம் பசும்பூ” (பெரும்.7)

“பாளை தந்த பஞ்சியங் குறுங்காய்” (குறுந்.293-34)

“பழனவாளை பாளையுண்டென” (பரிபா.7-34)

“பாளை பற்றிழிந் தொழியப் புறஞ்சேர்பு” (அகம், 335-15)

[பின் → பள் → பாளை]



**பாளை<sup>2</sup>** *pālai*, பெ. (n.) 1. கருவில் இருக்கும் பருவம்; embryonic stage. “பாளையாம் பருவஞ் செத்தும்” (பன்னூற்.900) 2. ஐந்து அகவைக்கு உட்பட்ட சிறுவன்; male infant under five years.

மறுவ. பாளைப் பருவம்.

[பின் → பள் → பாளை]

**பாளை<sup>3</sup>** *pālai*, பெ. (n.) மிகுதியான முட்களுடையதொரு கடல்மீன்; a thorny kind of sea fish. (முகவை. மீனவ.)

**பாளைக்கத்தி** *pālai-k-katti*, பெ. (n.) கள்ளிறக்குவோர் கைக்கொள்ளுங்கத்தி; todody-drawer’s knife.

மறுவ. பாளையரிவாள்

[பாளை+கத்தி]

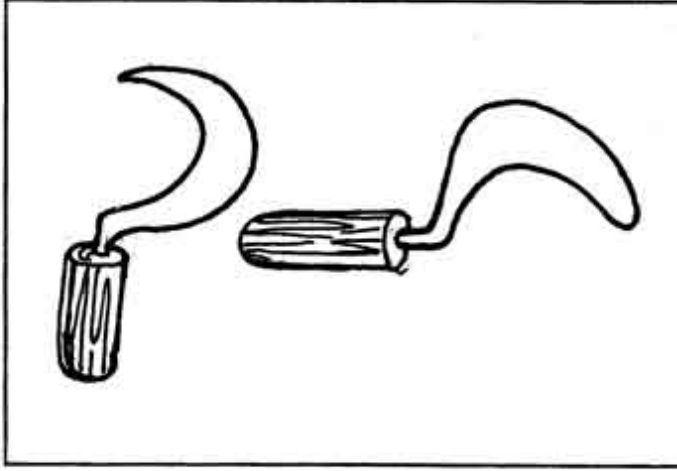

**பாளைச்சூழ்** *pālai-c-cūl*, பெ. (n.) பாளையிற் கட்டிய தீப்பந்தம்; torch made of spathe of palms.

[பாளை + சூள் → சூள் → சூழ்]

**பாளைசீவு-தல்** *pālai-šīvu*, 7. செ.கு.வி. (v.i.) கள்ளிறக்கப் பாளையைச் சீவுதல்; to pare the spathe of palms.

[பாளை + சீவு-]

**பாளைத்தடி** *pālai-t-taḍi*, பெ. (n.) கள்ளிறக்க உதவுஞ் சிறுதடி; a short club used by toddy drawers.

[பாளை + தடி]

**பாளைதட்டு-தல்** *pālai-taṭṭu*, 5. செ.கு.வி. (v.i) கள்ளிறக்கப் பாளையை நகக்குதல்; to beat the spathe of a palm for making it yield toddy.

[பாளை + தட்டு-]

**பாளைப்பருவம்** *pālai-p-paruvam*, பெ. (n.) இளம் பருவத்திற்கு முந்திய கருவிலொரு பருவம் (பன்னூற்.900); embryonic stage.

[பாளை + பருவம்]

**பாளையக்காரர்** *pālaiya-k-kārar*, பெ. (n.) விசயநகர வேந்தராட்சியில் சிறிய நாட்டை ஆண்டு வந்த தலைவர்கள்; poligars. “பாளையக்காரர் பணங்களுக்கங் காளனுப்பும் வல்லமையும்” (பணவிடு.22).

தெ. பாளையகாடு. க. பாளையகாரரு ம. பாளையக்கார்.

[பாளையம் + காரர்]

**பாளையத்துப் பிள்ளை** *pālaiyattu-p-pillai*, பெ. (n.) போர்மறவரின் மக்களாய் அரசன் செலவிற் படைமறவராவதற்கு வளர்க்கப் படுவோன் (புதுவை); son of warrior brought up abdtained as a soldier at the king's expense.

[பாளையம் + அத்து + பிள்ளை]

**பாளையப்பட்டு** *pālaiya-p-paṭṭu*, பெ. (n.) அரசனுக்குப் போரில் உதவவேண்டும் என்ற கட்டுப்பாட்டு வரையறையுடன் பாளையக் காரருக்கு விடப்பட்ட ஊத் தொகுதி (C.G.); estate, village or group of villages of a feudal chieftain or poligar held originally on condition of rendering military service whenever required by his suzerain.

க. பாளையப்பட்டு.

[பாளையம் + பட்டு]

**பாளைமுத்தம்** *pālai-muṭṭam*, பெ. (n.) பாளையில் உண்டான முத்துகள் (பெரியதி.6-9-8); pearls originated in spathe of palms.

[பாளை + முத்தம்]

பாளையம் *pālaiyam*, பெ. (n.) 1. படை; army. “இரு பாளையத்தினிடந்தோறும்” (பாரத. பதினோ.45) 2. பாசறை (பிங்.); war-camp. 3. பாளையப்பட்டு (C.G.) பார்க்க; see *pālaiya-p-paṭṭu*. 4. பொற்றை சூழ்ந்த ஊர்; village surrounded by hillocks.

தெ. பாளையம், க. பாளையம், ம. பாளையம்.

பாளையம் போடு-தல் *pālaiyam-pōḍu*, 8. செ.கு.வி. (v.i) 1. படையுடன் தங்குதல் (விங்.); to pitch a war-camp. 2. நெடுங்காலம் ஓரிடத்துத் தங்குதல் (உ.வ.); to stay in a place too long.

[ஒருகா : பள்ளயம் → பாளையம்]

பாளையமிறங்கு-தல் *pālaiyam-iṅgu*, 21. செ.கு.வி. (v.i) படை தங்குதல்; to encamp in a war-expedition. “பாளையமன் றிறங்கி” (குனிப்பா. i, 373,12).

[பாளையம் + இறங்கு-]

பாளைய மெழும்பு-தல் *pālaiyam-eḷumbu*, 2. செ.கு.வி. (v.i.) படை கிளம்புதல் (யாழ்.அக.); to start on a expedition.

[பாளையம் + எழும்பு]

பாளையரம் *pālai-y-aram*, பெ. (n.) குதிரைக் குளம்பை அராவும் அரம் (விங்.); a coarse kind of rasp, used in filing horse's roofs.

[பாளை + அரம்]

பாளையரிவாள் *pālai-y-arivāḷ*, பெ. (n.) பாளைக்கத்தி பார்க்க; see *pālai-k-kattī*.

[பாளை + அரிவாள்]

பாளையறுகு *pālai-y-arugu*, பெ. (n.) பூவடங்கிய அறுகு; a kind of grass with flower inside the sheath. (சா.அக.)

[பாளை + அறுகு]

பாளையிடுக்கு-தல் *pālai-y-iḍukku*, 5. செ.கு.வி. (v.i.) பாளைதட்டு-, பார்க்க; see *pālai-taṭṭu*.

[பாளை + இடுக்கு-]

பாளையுடைச்சி *pālai-y-uḍaicci*, பெ. (n.) மரவகை; indian calosantes, m.tr, aroxylum indicum.

[பாளை + உடைச்சி]

பாளையவருதல் *pālai-varuṭal*, பெ. (n.) பாளை முதன் முதலாகத் தோன்றுகை; the first appearance of spathe, considered a sign of mature growth.

[பாளை + வருதல்]

பாளை வெடிச்சான் கிழங்கு *pālai-vediccāṅ kiḷaṅgu*, பெ. (n.) நறளைக் கிழங்கு; a tuber. (சா.அக.)

[பாளை + வெடிச்சான் + கிழங்கு]

பாளையவை-த்தல் *pālai-vai*, 4. செ.கு.வி. (v.i.) காப்க்கத் தொடங்கற்குறியாகத் தென்னை முதலியன பூ விடுதல்; to shoot forth or form spathe.

[பாளை + வை-]

பாற்கட்டி *pār-kattī*, பெ. (n.) 1. கட்டிப்பால்; cheese, condensed milk. 2. குழந்தைகளின் வயிற்றில் உண்டாம் கட்டி (M.L.); enlargement of the liver or spleen in children.

[பால் + கட்டி]



**பாற்கட்டு** *pār-kaṭṭu*, பெ. (n.) குழந்தை முலையுண்ணாமையான் பால் சுரந்து தேங்குகை; accumulation of milk in the breast when the child does not suck.

[பால் + கட்டு]

**பாற்கட்டுசுரம்** *pār-kaṭṭu-śuram*, பெ. (n.) முலையிற் பால் கட்டிக் கொள்ளுவதால் உண்டாம் காய்ச்சல்; milk-fever.

[பாற்கட்டு + சுரம்]

**பாற்கட்டுப் பயிர்** *pār-kaṭṭu-p-payir*, பெ. (n.) பால்பிடித்த பயிர்; grain in the milk.

[பாற்கட்டு + பயிர்]

**பாற்கடல்**<sup>1</sup> *pār-kaḍal*, பெ. (n.) ஏழு கடல்களுள் பால்மயமான பெருங்கடல்; ring-shaped ocean of milk, one of eḷu-kaḍal. “பாற்கடற் பனிபதி போல்” (சீவக.3035). “பாற்கடலார முதங் கெழுமித்தழைத்து” (அரிச்.நாட்டுப்.34). “பாற்கடலைக் குடிக்கப் பார்த்திடும் பூனை” (பழ.)

க. ஹாலுகடலு.

[பால் + கடல்]

**பாற்கடல்**<sup>2</sup> *pār-kaḍal*, பெ. (n.) தொன்மங்களில் திருமால் குடிகொண்டிருக்கும் இடமாகக் கூறப்படும்) பால் நிரம்பிய கடல்; (in puranas) ocean of milk (said to be the abode of vishnu.) “பாற்கடற் பனிமதி போல்” (சீவக.3035) “தன்னுரு வறழும் பாற்கடல் நாப்பண்” (பரிமே.13-6)

[பால் + கடல்]

**பாற்கடற் பிறந்தாள்** *pār-kaḍar-piṇṇā*, பெ. (n.) திருமகள்; goddess.

[பாற்கடல் + பிறந்தாள்]

**பாற்கடற்றுளி** *pārkaḍarruḷi*, பெ. (n.) தாளகம்; yellow orpiment. (சா.அக.)

[பாற்கடல் + துளி]

**பாற்கடுக்கண்** *pār-kaḍukkaṇ*, பெ. (n.) நெல்வகை; a kind of paddy. “பரக்குஞ் சிறுகருவி பாற்கடுக்க னென்றும்” (நெல்விடு.185)

[பால் + கடுக்கண்]

**பாற்கதிர்** *pār-kadir*, பெ. (n.) நிலா; moonlight. “பாற்கதிர் பாயி” (சிலப்.4,25)

[பால் + கதிர்]

**பாற்கரப்பான்** *pār-karappāṇ*, பெ. (n.) கரப்பான் நோய் வகை; a kind of eruption.

[பால் + கரப்பான்]

**பாற்கரியோன்** *pār-kariyāṇ*, பெ. (n.) இந்திரன்; (தைலவ. தைல.11.) indra

**பாற்கலசம்** *pār-kalaśam*, பெ. (n.) பாற்கலயம் பார்க்க; see *pār-kalayam*.

[பால் + கலயம் → கலசம்]

**பாற்கலயம்** *pār-kalayam*, பெ. (n.) பால்கறக்கும் மட்கலம்; milking pot.

[பால் + கலயம்]

**பாற்கவடி** *pār-kavaḍi*, பெ. (n.) வெள்ளைச்சோகி; white cowry, small shell used as money.

[பால் + கவடி]

மறுவ; சோழி.

**பாற்காசி** *pār-kāsi*, பெ. (n.) பொன்னுமத்தை;  
dhatura with yellow flower. (சா.அக.)

**பாற்காய்** *pār-kāy*, பெ. (n.) 1. பால்பற்றிய  
இளங்காய்; unripe fruit which abounds in  
milky juice. 2. *பாலுண்ணி*(யாழ்.அக.) பார்க்க;  
see *pāl-uṇṇi*.

[பால் + காய்]

**பாற்காயம்** *pār-kāyam*, பெ. (n.) *பாற்பெருக்காயம்*  
பார்க்க; see *pār-peruṅkāyam*.

[பால் + காயம்]

**பாற்காரன்** *pār-kāraṇ*, பெ. (n.) பால்விற்பான்;  
milk man.

[பால் + காரன்]

காரன்—சொல்லாக்க ஈறு.

**பாற்காரி** *pār-kāri*, பெ. (n.) 1. பால் விற்பவள்;  
woman who sells milk. 2. குழந்தைகளுக்குத்  
தன் முலைப்பால் கொடுத்து வளர்க்கும்  
செவிலித்தாய்; wet nurse.

[பால் + காரி]

காரி—சொல்லாக்க ஈறு

**பாற்காவடி** *pār-kāvaḍi*, பெ. (n.) பாற்கலசங்கள்  
கொண்ட காவடி; a kavadi with vessels full  
of milk.

[பால் + காவடி]

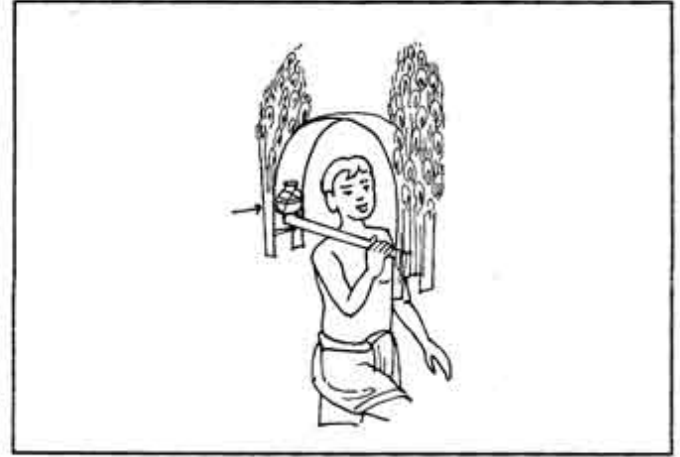

**பார்கிண்டல்** *pār-kiṇḍal*, பெ. (n.) பால் கலந்த  
உணவுவகை (இராசவைத்.139.); a kind of  
preparation made of milk with other  
ingredients.

[பால் + கிண்டல்]

**பாற்குருவி** *pār-kuruvi*, பெ. (n.) பறவைவகை;  
indian jay.

[பால் + குருவி]

**பாற்குலிகம்** *pār-kuligam*, பெ. (n.) பாலிம்மி;  
milk globule. (சா.அக.)

[பால் + குலிகம்]

**பாற்குழந்தை** *pār-kuḷandai*, பெ. (n.)  
கைக்குழந்தை (யாழ்.அக.); a sucking child.

[பால் + குழந்தை]

**பாற்குழப்பம்** *pār-kuḷappam*, பெ. (n.)  
கொடிப்பாலை என்னும் மூலிகை; twining  
swallow root.

[பால் + குழப்பம்]

**பாற்குழம்பு** *pār-kuḷambu*, பெ. (n.) நன்றாகக்  
காய்ந்து ஏடுபடிந்த பால்; milk boiled to a

stage of thick consistency. “மாசோபவஸிகளுக்குப் பாற்குழம்பு கொடுப்பாரைப் போலே” (திவ். திருநெடுந்.21,187.)

[பால் + குழம்பு]

**பாற்குறண்டி** *pār-kuraṇḍi*, பெ. (n.) முட்செடிவகை; milk corandy.

[பால் + குறண்டி]

**பாற்கூழ்** *pār-kūḷ*, பெ. (n.) பாற்சோறு பார்க்க; see *pār-cōḷu*. “பாற்கூழை மூழை கவையுணரா தாங்கு” (நாலடி,321.)

[பால் + கூழ்]

**பாற்கெண்டை** *pār-keṇḍai*, பெ. (n.) மூன்றடி வளர்வதும், பளபளப்பான நீலநிறமுள்ளதுமான கெண்டை மீன் வகை (யாழ்.அக.); white mullet, brilliant glossy blue, attaining 3ft. and more in length, *chanus salmoncus*.

மறுவ. வெள்ளிக்கெண்டை

[பால் + கெண்டை]

**பாற்கொடி** *pār-kōḍi*, பெ. (n.) நன்னாரி பார்க்க; see *nāṅṅāri* indian sarsaparilla.

[பால் + கொடி]

**பாற்கொவ்வை** *pār-kovvai*, பெ. (n.) கொவ்வை வகை (யாழ்.அக.); a kind of creeper with white flower, capparid.

[பால் + கொவ்வை]

**பாற்கொழிஞ்சி** *pār-koliñji*, பெ. (n.) கொழிஞ்சி வகை; a kind of citrus frowth. (சா.அக.)

[பால் + கொழிஞ்சி]

மறுவ. பாற்கொளஞ்சி

**பாற்சம்பா** *pār-cambā*, பெ. (n.) சம்பா நெல்வகை; a kind of *cambā* paddy.

[பால் + சம்பா]

**பாற்சாதிசம்** *pārcādiśam*, பெ. (n.) தேங்காய்ப்பால்; milk of cocoanut kernel. (சா.அக.)

[பால் + சாதிசம்]

**பாற்சாம்பிராணி** *pārcāmbirāṇi*, பெ. (n.) மலாக்கா சாம்பிராணி; malaca benzoin. (சா.அக.)

[பால் + சாம்பிராணி]

**பாற்சிட்டிக் கீரை** *pārciṭṭik-kīrai*, பெ. (n.) ஒருவகை உணவுக் கீரை, a kind of edible greens. (சா.அக.)

**பாற்சிரசந்தன்** *pārciraśandaṇ*, பெ. (n.) கருடப்பச்சை என்னும் பாம்புக்கடி நச்சுநீக்கும் மூலிகை; a kind of emerald bery aqua marina. It is so called from being an antidote to snake-bite. (சா.அக.)

மறுவ:

கெருடப்பச்சை, கருடப்பச்சை, படிகக்கல், கடல் வண்ணக்கல்.

**பாற்சீனி** *pārciṇi*, பெ. (n.) பாலிலமைந்த தித்திப்பு; sugar of milk, lactic. (சா.அக.)

[பால் + சீனி]

**பாற்கண்டு** *pār-cuṇḍu*, பெ. (n.) 1. பால்காய்ச்சிய பாணையின் அடியிற் பற்றிய பாற்பற்று(யாழ்.அக.); crease of milk adhering to the vessel in which milk is boiled

2. தலையில் தோன்றும் பொடுகு; scurf, dandruff on the head.

[பால் + சுண்டு]

பாற்சுண்டை *pārcuṇḍai*, பெ. (n.) கசப்பில்லாத சுண்டைக்காய் வகை; indian current tomato.

மறுவ. பாற்சுண்டக்காய்

[பால் + சுண்டை]

பாற்சுரபி *pārśurabi*, பெ. (n.) பாலாட்டங்கொடி; a kind of creeper. (சா.அக.)

மறுவ. ஆட்டாங்கொடி. சோமலதைக்கொடி

பாற்சுருக்கி *pār-curukki*, பெ. (n.) பாலை வற்றச் செய்யும் பூடு; a medicinal plant that checks the secretion of milk, lactifuge.

[பால் + சுருக்கி]

பாற்சுறா<sup>2</sup> *pār-cuṛā*, பெ. (n.) இரண்டடி வளர்வதும் சாம்பல் நிறமுள்ளதுமான மீன்வகை; white shark, grey, attaining 2ft. in length, *carcharias laticandus*;

[பால் + சுறா]

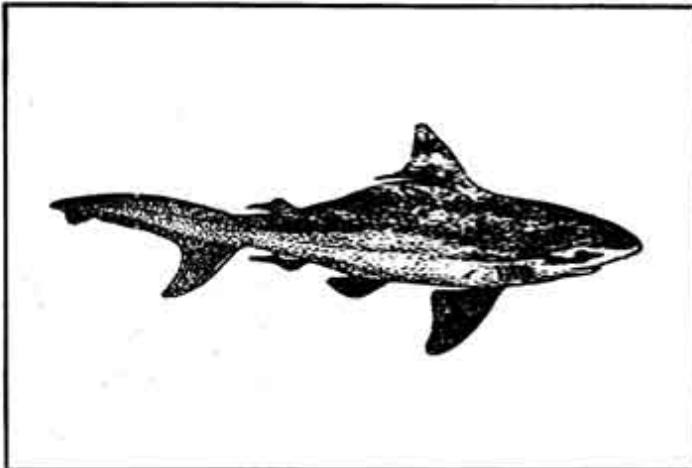

பாற்சொக்கு *pār-cokku*, பெ. (n.) செல்வமகிழ்ச்சி(பாழ்.அக.); cheerfulness due to affluence.

[பால் + சொக்கு]

பாற்சொரிகீரை *pār-cori-k-kirai*, பெ. (n.) குடல்நோயைத் தீர்க்க உதவுங்கீரைவகை; (பதார்த்த.599.) a kind of greens said to cure disease of the bowels.

[பால் + சொரி + கீரை]

பாற்சொற்றி *pār-corri*, பெ. (n.) பாற்சொற்றி பார்க்க; see *pār-cōṛri*.

[பால் + சொற்றி]

மறுவ: அம்மான் பச்சரிசி.

பாற்சொற்றிப்பாலை *pār-corri-p-pālai*, பெ. (n.) காட்டிருப்பை பார்க்க; see *kāṭṭuruppai* indian gulla percha. see *kāt-tropai*

மறுவ: பொற்றிக்கீரை

[பாற்சொற்றி + பாலை]

பாற்சொறி *pār-cori*, பெ. (n.) தாய்ப் பாலில்லாமையால் உண்டாஞ் சொறிப்புண்; scabbiness, due to want of mother's milk.

[பால் + சொறி]

பாற்சோட்டை *pār-cōṭṭai*, பெ. (n.) குழந்தைக்கு உண்டாகும் பால் குடிக்கும் ஆவல்; craving for milk, as of an infant.

[பால் + சோட்டை]

**பாற்சோற்றி** *pār-cōrri*, பெ. (n.) செடிவகை (வின்); a plant,

[பால் + சோற்றி]

மறுவ: பாற்சோற்றிப்பாலை.

(எருக்கு முதலான செடிகளிலிருந்து பாலெடுத்து இறுக வைத்த ஒரு பொருள் எனச் சா.அக. கூறுகிறது.)

**பாற்சோறு** *pār-cōru*, பெ. (n.) 1. பால் கலந்த சோறு; rice boiled in milk. 2. வெண்மையான சோறு; white rice. “நெய்யிலாப் பாற்சோற்றினோர்” (நாலடி.333)

[பால் + சோறு]

**பாற்பசு** *pār-paṣu*, பெ. (n.) கறவைப்பசு (யாழ்.அக.); milch cow,

[பால் + பசு]

**பாற்பட்டார்** *pār-paṭṭār*, பெ. (n.) துறவியர்; ascetics, noted for their extreme discipline. “பாற்பட்டார் கொண்டொழுக்கும் பண்பு” (ஏலாதி,13)

[பாற்படு-, → பாற்பட்டார்]

**பாற்படு-தல்** *pār-paḍu-*, 20. செ.கு.வி. (v.i.) 1. ஒழுங்கடைதல்; to be well arranged; to be well disciplined. 2. நன்முறையில் நடத்தல்; to tread the path of virtue. “பாற்பட்டார் கூறும் பயமொழி” (இனி.நாற்.7)

[பால்<sup>2</sup> + படு-,]

**பாற்பண்ணியம்** *pār-paṇṇiyam*, பெ. (n.) பால் கலந்த பணியாரவகை(இராசவைத்.); a kind of preparation made of milk and other ingredients.

[பால் + பண்ணியம்]

**பாற்பல்** *pār-pal*, பெ. (n.) முதன்முதல் முளைக்கும் பல்; milk tooth.

[பால் + பல்]

**பாற்பள்ளயம்** *pār-paṇṇayam*, பெ. (n.) நோய்களின் அதி தெய்வங்களுக்குப் படைக்கும் பால்பழம் முதலியன; offering of milk and fruits to the deities who cause diseases

[பால் + பள்ளயம்]

**பாற்பாக்கியம்** *pār-pākkiam*, பெ. (n.) கறவைப் பசுக்களைத் தான் அடைந்திருக்கும் பேறு; the fortune of possessing milch cows.

[பால் + பாக்கியம்]

**பாற்பாகல்** *pār-pāḍal*, பெ. (n.) பாகல்வகை; a kind of balsam - apple climber.

[பால் + பாகல்]

**பாற்பாதி** *pār-pādi*, பெ. (n.) கொடிக்கள்ளி; moon creeper, or creeping milk hedge. (சா.அக.)

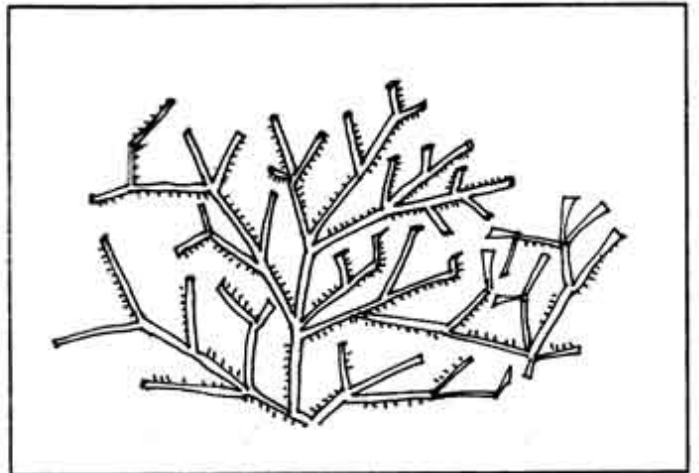

**பாற்பீர்க்கு** *pār-pirkku*, பெ. (n.) வெண்பீர்க்கு; a white species of gourd. (சா.அக.)

[பால் + பீர்க்கு]

**பாற்புங்கு** *pār-puṅgu*, பெ. (n.) துவம்புங்கு பார்க்க (சங்.அக.); see *tāṭṭai-p-puṅgu*.

[பால் + புங்கு]

**பாற்புட்டி** *pār-putti*, பெ. (n.) குழந்தைகளுக்குப் பாலூட்டும் புட்டி; feeding bottle.

[பால் + புட்டி]

**பாற்புடல்** *pārpudal*, பெ. (n.) வெண்புடலை; a white species of snake gourd. (சா.அக.)

[பால் + புடல்]

**பாற்புரண்டி** *pārpuraṇḍi*, பெ. (n.) சிற்றம்மான் பச்சரிசி; thyme-leaved spurge. (சா.அக.)

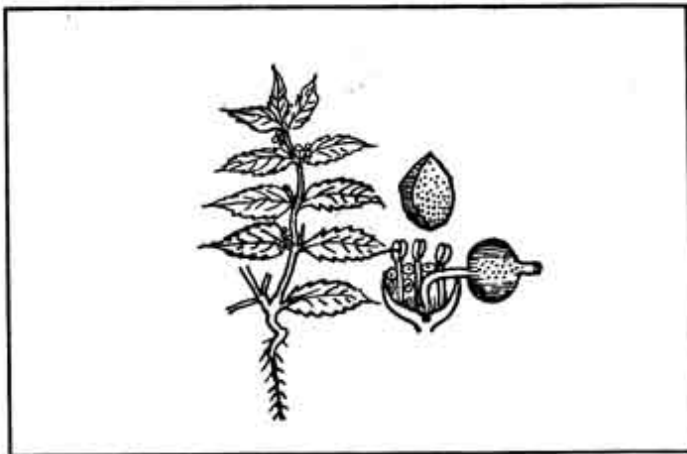

**பாற்பூரிதம்** *pārpūridam*, பெ. (n.) எருக்கிலை; leaf madar. (சா.அக.)

**பாற்பெட்டி** *pār-peṭṭi*, பெ. (n.) சீமைப்பால் அடங்கிய புட்டி; case of condensed milk.

[பால் + பெட்டி]

**பாற்பெரி** *pārperi*, பெ. (n.) ஒரு சீமைச்செடி; a kind of white berry. (சா.அக.)

**பாற்பெருக்கி** *pār-perukki*, பெ. (n.) தாய்ப்பாலைப் பெருகச் செய்யும் பூடு(M.M.966); a medicinal plant that increase the secretion of milk, lactagogue.

[பால் + பெருக்கி]

**பாற்பெருங்காயம்** *pār-peruṅgāyam*, பெ. (n.) பெருங்காய வகை; variety of asafoetida.

[பால் + பெருங்காயம்]

**பாற்பேவிகம்** *pārpēvigam*, பெ. (n.) கள்ளி; spurge. (சா.அக.)

**பாற்பொங்கல்** *pār-poṅgal*, பெ. (n.) பாலில் அட்ட கலவைச் சோறு; (பதார்த்த.1401) rice boiled in milk.

[பால் + பொங்கல்]

**பாற்பொருத்தம்** *pār-poruttam*, பெ. (n.) செய்யுண்முதன் மொழிப்பொருத்தம் பத்தனுள் குற்றெழுத்துக்களை ஆண்பாலாகவும் நெட்டெழுத்துக்களைப் பெண்பாலாகவும் ஒற்றும் ஆய்தமுமாகிய எழுத்துக்களை அலிப்பாலாகவும் கொண்டு, ஆண்பாலைப் புகழுமிடத்து ஆணெழுத்துகளையும், பெண்பாலைப் புகழுமிடத்துப் பெண்ணெழுத்துகளையும் செய்யுள் மொழிமுதலில் அமைக்கும் பொருத்த வகை (வெண்பாப். முதன்.5); the rule of propriety which enjoins that the commencing letter of a stanza should, while praising a man and a woman, be respectively masculine and feminine, the short vowels being considered masculine,

long vowels feminine, and consonants and āydam neuter, one of 10ceyyuṅ-mudaṅ-molli-p-poruttam.

[பால் + பொருத்தம்]

பாற்போனகம் *pār-pōṅagam*, பெ. (n.) பாற்சோறு பார்க்க; see *pār-cōru*. 'பாற்போனக முதலிய சோறுகளை' (மதுரைக்.607,உரை.)

[பால் + போனகம்]

பாற்றம் *pārram*, பெ. (n.) பாத்தம் பார்க்க; see *pāttam*. "பாற்றம் போராதபடியான நாம்" (திவ்.திருநெடுந்.21,வ்யா.பக்.198)

[பாத்தம் → பாற்றம்]

பாற்றல் *pārral* பெ. (n.) நீக்குதல்; to remove. "ஆசமனமாகு மறலினொடு கூட்டுதலும், பாசத்தைப்பாற்றும் பதிக்கு" (சைவச.536.)

[பாற்று → பாற்றல்]

பாற்றிணைவழு *pārrinai-valu*, பெ. (n.) இடமயக்க மின்றிப் பாலுந்திணையும் மயங்குவது (மயிலை.நன்.374); gender and place error

[பால் + திணை + வழு]

பாற்று *pārru*, பெ. (n.) உரியது; a poetic form of the appellative noun as. 'பாலது'. "செல்வமொன்றுண்டாக வைக்கற் பாற்றன்று" (நூலடி.11.)

பாற்றுத்தம் *pārruttam*, பெ. (n.) வெண்துத்தம்; sulphate of zinc. (சா.அக.)

[பால் + துத்தம்.]

பாற்று-தல் *pārru-* 5. செ.குன்றாவி (v.t.) 1. நீக்குதல்; to remove. "பகலோன் கெடுமெனப் பாற்றுவனபோல" (பெருங். உஞ்சைக்.38.15) 2. அழித்தல்; to ruin. "பணிந்தாரான பாவங்கள் பாற்றவல்லீர்" (தேவா.946.3)

[பாறு → பாற்று-.]

பாற்றுளி *pārruḷi*, பெ. (n.) வித்தமிழ்து; sermon. "பாற்றுளி பவளநீர் பருகி" (சிந்தாமுத்தி.87.)

மறுவ. விழியம்

[பால் + துளி]

பாற்றுறை *pārrurai*, பெ. (n.) திருச்சி மாவட்டத்தைச் சார்ந்த திருப்பாற்றுறை என்னும் ஊர்; a place name in Trichy Dt. "பாவந்தீர் புனல் மல்கிய பாற்றுறை" (தேவா.56-4)

"பாலைம்மலர் விம்மிய பாற்றுறை" (தேவா.56-9)

"பைந்தன் மாதவி சூழ்தரு பாற்றுறை" (தேவா.56-10)

[பால் + துறை]

பாற்றெளி *pārrēḷi*, பெ. (n.) பால்தெளித்தல் பார்க்க; see *pāltēḷiḷal*.

[பால் + தெளி → பாற்றெளி]

பாற்றேங்காய் *pār-rēṅgāy*, பெ. (n.) இளநீர் மிக்க தேங்காய்; tender cocoanut containing delicious milk.

[பால் + தேங்காய்]

பாறடி ஆடாதிருக்கை *pāraḍiāḍ-ātirukkai*, பெ. (n.) திருக்கை மீன் (மீனவ.பொ.வ.); a kind of shark.

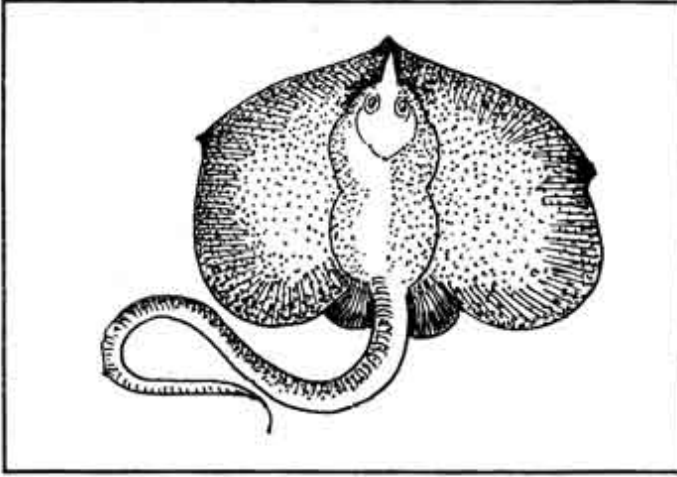

பாறடித்திருக்கை *pāraḍi-t-tirukkai*, பெ. (n.) கடலடிப் பாறையில் மேயும் திருக்கைமீன் (செங்கை. மீனவ.); a kind of sea-fish.

[பாறை → பாறடி + திருக்கை]

பாறடிப்பாம்பு *pāraḍi-p-pāmbu*, பெ. (n.) கடலடிப் பாறையின் இடுக்கில் தங்கும் பாம்பு (குஞ்சை.மீனவ.); a kind of sea-snake.

[பாறையடி → பாறடி + பாம்பு]

பாறடிமீன் *pāraḍimīṇ*, பெ. (n.) 1. கடலடிப் பாறையில் தங்கும் அல்லது மேயும் கடல் மீன் (குஞ்சை.மீனவ.) a kind of deep sea fish. 2. பாறைமீன் (செங்கை.மீனவ.) பார்க்க; see *pārai-mīṇ*.

[பாறையடி → பாறடி + மீன்]

பாறைநண்டு *pārainanḍu*, பெ. (n.) பாறையில் தங்குமொரு கடல்நண்டு (குமரி.மீனவ.); a kind of sea-crab.

[பாறை → பாற + நண்டு]

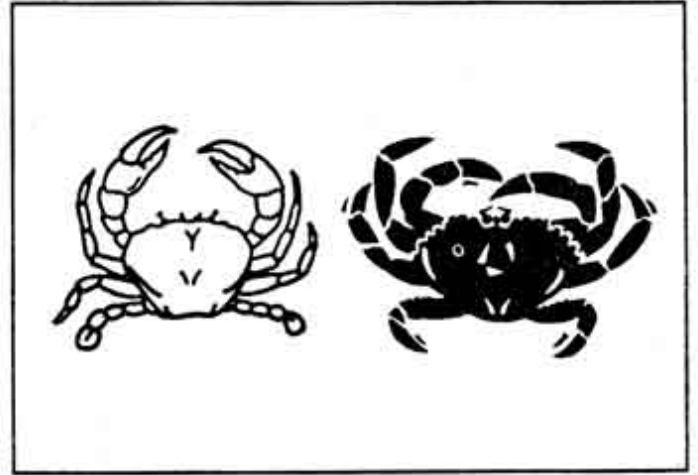

பாறல் *pāral*, பெ. (n.) 1. ஆனேறு(பிங்); bull. 2. விடையோரை; taurus of the zodiac. (திவா.) 3. பொதியெருது(யாழ்.அக.); pack-bull. 4. மழைப்பாட்டம்; heavy shower. (ஈடு,4,5,21ஜீ.)

[பாறு → பாறல்]

பாறாங்கல் *pāraṅkal*, பெ. (n.) 1. பாறைக்கல் (தொல்.எழுத்.284,உரை); block of stone. 2. தனித்துண்டாகக் காணப்படும் பெரியகல்; large piece of rock.

[பாறை + ஆம் + கல்]

பாறிகற்சிகம் *pārigarcigam*, பெ. (n.) உடல்முழுவதும் பொறுக்க முடியாத வலியை உண்டாக்கும் ஒருவகை நோய்; a disease causing pain all over the body. (சா.அக.)

பாறு<sup>1</sup>-தல் *pāru-*, 5 செ.கு.வி (v.i.) 1. அழிதல்; to be destroyed, ruined. “பழம்வினைகள் பாறும் வண்ணம்” (திருவாச.51-1) 2. சிதறுதல்; to be scattered. “ஆலிவானிற் காலொடு பாறி” (அகநா.9) 3. நிலைகெட்டோடுதல் (பிங்.); to run, flee. “அனுமன் பாறினன்” (கம்பரா.கும்பக.182.) 4. கிழிபடுதல்; to be torn into pieces. “பாறிய



சிதாரேன்” (புறநா.150) 5. அடிபறிதல் (யாழ்.அக.); to give way; to be uprooted.  
6. ஒழுங்கற்றுப் பரந்துகிடத்தல்; to be in disorder; to be dishevelled. “செம்முக மந்தி.....பாறுமயிர் திருத்தும்” (நற்.151)  
7. பொருதல் (யாழ்.அக.); to fight.

பாறு<sup>2</sup>-தல் *pāru-*, 4 செ.கு.வி. (v.i.) நீங்குதல்; to leave. “பயிலுறு பாவங்கள் பாறப் பெற்றுளாய்” (சிவரக.சிவனடியார்.23.)

பாறு<sup>3</sup> *pāru*, பெ. (n.) 1. நச்சவாயு; poisonous gas. 2. நச்சக்காற்று; poisonous gas.

பாறு<sup>4</sup> *pāru*, செ.குன்றாவி (v.tr) கடத்தல் (திவா.); to cross, pass over.

[பாறு-பாறு-]

பாறு<sup>5</sup> *pāru*, 1. கேடு; ruin, damage. “பாறுபடப் பறைந்த பன்மாறு மருங்கின்” (புறநா.359)  
2. பருந்து; hawk, kite, falcon. “பாறுடைப் பருதிவேல்” (சீவக.568) 3. கமுகு; eagle. “பாற்றுக்கும்.....பருந்துக்கும்” (பாரத.புட்ப.82)  
4. மரக்கலம்; ship, sailing, vessel.

[பாறு-, → பாறு]

பாறு<sup>3</sup>-தல் *pāru-*, 5. செ.கு.வி. (v.i.) ஓடுதல்; to run. “பதுமுகனைக் கொடுபோகம் பத்துமுகன் போற்பாறுதலும்” (சேதுபு.வேதாள.14.)

[பாறு → பாறு-,]

பாறுபாறாக்கு-தல் *pāru-pārākku-*, 5. செ.குன்றாவி (v.t.) சிதைத்தல்; to destroy, ruin. “அகரர்களை நேமியாற் பாறு

பாறாக்கினான்’ (திவ்.இயற்.பெரியதிரு.33.)

[பாறு + பாறு + ஆக்கு-]

பாறுவை-த்தல் *pāru-vai*, 4. செ.கு.வி. (v.i.) தோணியிற் பண்டவேற்றுதல்; to load dhoney with cargo.

[பாறு + வை-]

பாறை *pārai*, பெ. (n.) 1. திலத்திலுள்ள கருங்கற்றிரள்(புறநா.118,உணர்; rock, crag, ledge, stratum of stone or mineral fossil.

“படுமழை பொழிந்த பாறை மருக்கில்” (நற்.61-7)

“உலைக்கல் அன்ன பாறை ஏறி” (குறந்.12-2)

“பாறை நெடுஞ்சனை விளைந்த தே” (அகம். 2-4)

“மோட்டிரும் பாறை யீட்டுவட் டேய்ப்ப” (அகம்.5-10) “பாரைக்கு நெக்குவிடப் பாறை பழுமரத்தின் வேருக்கு நெக்கு விடும்” (ஒளவை.) 2. சிறுதிட்டை; (பிங்.) hillock, bank. 3. மீன்வகை; horse mackerel. 4. ஓடுதல்; to run.

ம. பாற,

பாறைக்காணம் *pārai-k-kāṇam*, பெ. (n.) பாறை தொடர்பான பழைய வரி வகை; an ancient tax on quarries.

[பாறை + காணம்]

பாறைக்குட்டி *pārai-k-kutti*, பெ. (n.) ‘பாறை’ யினத்துச் சிறுமீன் (முகவை.மீனவ.); a kind of small rock fish.

[பாறை + குட்டி]

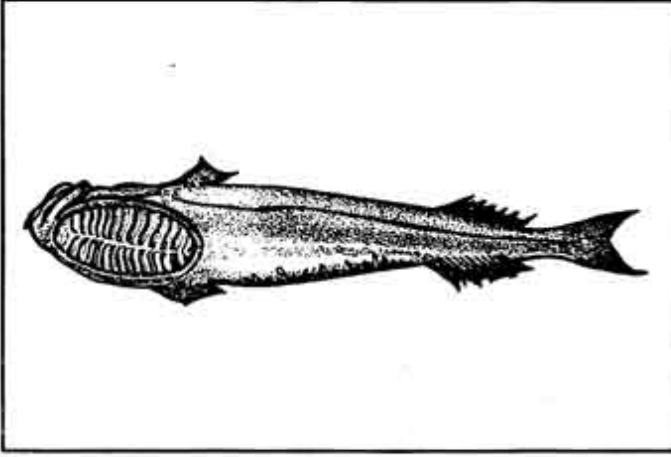

பாறைபடு-தல் *pārai-paḍu-*, 20. செ.கு.வி (v.i.) இறுகுதல்; to become hard like a rock. “பாறைபடுதயிர் பாலொடு” (சீவக.426)

[பாறை + படு-,]

பாறைமண்டல் *pāraimaṇḍal*, பெ. (n.) கடலில் மேயும் பெரிய பாறை மீன்களின் கூட்டம். (நெல்லை.மீனவ.); school of fish in sea.

[பாறை + மண்டலம் → மண்டல்]

பாறைமீன் *pāraimīṇ*, பெ. (n.) ஒருவகை மீன்; a kind of fish. (சா.அக.)

பாறையிலுதித்தோன் *pāraiyiludittōṇ*, பெ. (n.) கார்முுகிற்செய்ந்நஞ்சு; a kind of arsenic. (சா.அக.)

மறுவ: பாறையிலுற்பத்தி.

பாறையிறால் *pārairāl*, பெ. (n.) பாறையில் மேயும் ஓர் இறால் மீன் (நெல்லை.மீனவ.); a kind of sea-prawn.

[பாறை + இறால்]

பாறையுப்பு *pārai-y-uppu*, பெ. (n.) இதளியத்தைக் கட்டிபோலாக்கும் உப்பு; a kind of salt capable of consolidating mercury.

மறுவ: திருப்புல்லாணியுப்பு, கல்லுப்பு

“பாறையுப்பு பளிங்கது மாகிடில் காரச் கண்ணம் கனவேகம் காண்கிலீர்” (சா.அக.)

பாறையுழுவை *pārai-y-uḷuvai*, பெ. (n.) பாறையில் தங்கி மேயும் ஆற்றுமீன் (குஞ்சை.மீனவ.); a kind of river fish.

[பாறை + உழுவை]

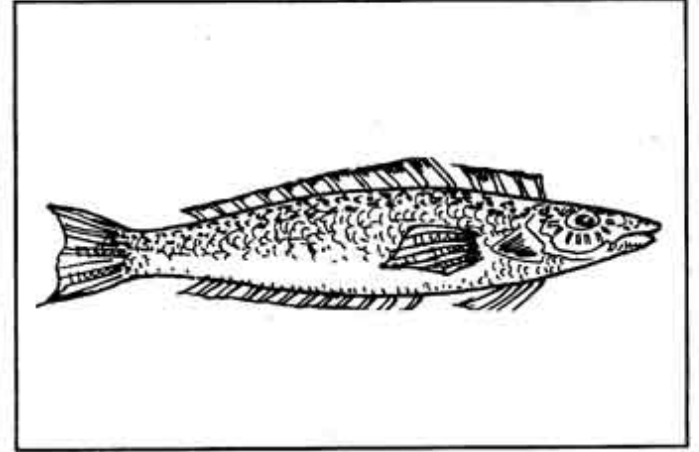

பான் *pāṇ*, (இடை) (part.) 1. ஒரு தெரிநிலை வினையெச்ச விகுதி; a suffix in a verbal participle, indicating purpose. “.....வான்பான் பாக்கின் வினையெச்சம் பிற ஐந்தொன்றாறும் முக்காலமும் முறைதரும்” (நன்.343.) ‘உண்பான் வந்தான்’ 2. பத்தினோர் திரிபு; ‘ஒருபான்’ a derivation of ten.

பான்மடை *pāṇ-maḍai*, பெ. (n.) பாற்சோறு பார்க்க; see *pār-cōru*. “இயக்கிக்குப் பான்மடை கொடுத்து” (சிலப்,15,117)

[பால் + மடை]

பான்மயக்கம் *pāṇ-mayakkam*, பெ. (n.) ஒருபால் ஏனைப்பாலின் கண் மயங்குதலாகிய வழுவின் அமைதி(சிலப்.17.பெரியவனை); approved use of one pāl for another.

[பால் + மயக்கம்]

(ஒரு பாலுக்குரிய சொல் வேறொரு பாலுக்குரிய சொல்லுடன் வழங்குதல்)

**பான்மாறு-தல்** *pāṅ-māru-*, 9. செ.கு.வி (v.i.)

1. பால்குடி மறத்தல்; to be weaned. “பிள்ளை பான்மாறுமோ வதிற்பல்லிடுமே” (அருட்பா,1, திருவருண்முறை.92)
2. வருந்துதல் (இ.வ.); to fret, worry oneself.
3. சோம்பலாயிருத்தல் (வின்); to be lazy.

[பால் + மாறு-,]

**பான்முட்டான்** *pāṅmuṭṭāṅ*, பெ. (n.)

குழுஉக்குறியாக வழங்கும் ஒருவகைமீன்; a kind of fish which is used as correctional term.

[பால் + முட்டான்]

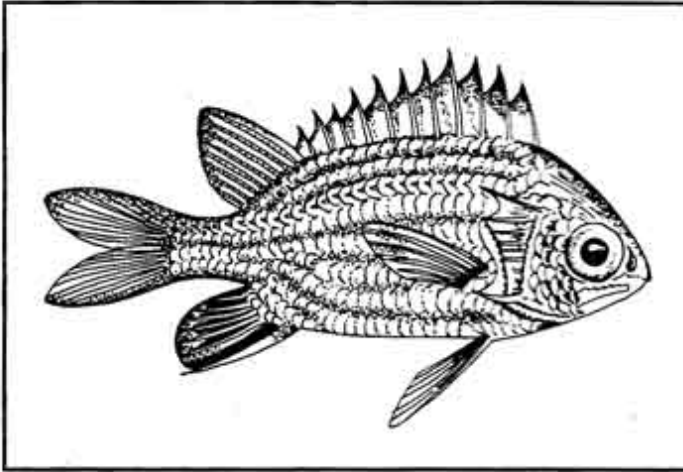

**பான்முடங்கி** *pāṅmuḍaṅgi*, பெ. (n.)

வேலிப்பருத்தி; hedge-twiner.

[பால் + முடங்கி]

**பான்முல்லை** *pāṅ-mullai*, பெ. (n.)

தலைவியினை மணந்த தலைவன் மனமகிழ்ந்து தம்மை ஒருங்கு கூட்டிய நல்வினையைப் புகழ்ந்து கூறும் புறத்துறை; theme of a lover who has married his lady-love praising the destiny that brought them together.

“அரிபாய் உண்கண் ஆயிழைப்புணர்ந்தோன் பரிவகல் உள்ளமொடு பால் வாழ்த்தின்று” (பு.வெ.10முல்லைப் பொது-7.)

பால் = ஊழ். இதன் இயல்பு மிகுதியைப் பாராட்டலின் இது பான்முல்லை எனப்பட்டது.

“திங்கள் விளங்கும் திகழ்ந்திலங்கு பேரொலி அங்கண் விகம்பின் அகத்துறைக:- செங்கண் குயிலனைய தேமொழிக் கூரெயிற்றுச் செவ்வாய்ப் பயில்வளையை நல்கிய பால்.”

இது, தலைவியை வற்புறுத்திப் பிரிதற் பொருட்டு அவள் கேட்பக் கூறாது ஊழினது இயல்பினைத் தன்னுள்ளே மதித்துப் பாராட்டுதலின் அகமாகாது, புறமாயிற்றென்க.

[பால் + முல்லை]

**பான்மை** *pāṅmai*, பெ. (n.) 1. குணம், தன்மை;

இயல்பு; nature, quality, property, state.

“சொல்லரிய பான்மையாகி” (தாயு, பொருள்வ.12)

2. பகுதி; division, portion, class.

“தேவர் பான்மை யிற்றென்று” (சீவக.553.)

3. தகுதி; fitness, propriety.

“நற்றவம்.....பயின்ற பான்மையான்” (கம்பரா.தாடகை.23.)

4. முறைமை; order, regularity.

“பான்மையிற் பிணித்து” (மணிமே.18,110)

“பழம்பிறப் பெல்லாம் பான்மையி னுணர்ந்ததும்” (மணிமே.பதி-50.)

“பவமறு மார்க்கமும் பான்மையி னுரைத்து” (முறைமை) (மணிமே.21-164)

“பான்மைக் கட்டுரை பலர்க்கரை யென்றே” (முறைமை) (மணிமே.23-47)

5. சிறப்பு; excellence, greatness.

“பரசிராமேச்சரத்தின் பான்மை சொல்வாம்” (காஞ்சிப்பு.பரசிரா.1)

6. நல்வினைப்பயன்; fruit of good deeds.

“புருவத்தாட்கு வந்தடைபான்மை” (சீவக.539.)

“உடையோர் பான்மையின் பெருங்கை தூவா” (நற்.90-2)

(ஆடையை ஆராய்கின்ற பகுதி)

“பகர்வனர் போல்வதோர் பான்மையின் நிறுத்த”  
(சிலப்.3-169)

“பான்மையில் திரியாது பாற்கதிர் பரப்பி”  
(சிலப்.4-25)

[பால்<sup>2</sup> → பான்மை]

பான்று *pāṅṅru*, பெ. (n.) சிறுபூளை; woolly  
creeper. (சா.அக.)

பான்னா *pāṅṅā*, பெ. (n.) பச்சை மணி;  
emerald. (சா.அக.)

பானல் *pāṅṅal*, பெ. (n.) 1. மருதநிலம் (பிங்.);  
agricultural tract. 2. வயல்(பிங்.); ricefield  
3. கருங்குவளை(பிங்.); *kāruṅkuvaḷai*. blue  
nelumbo. “பானல் பூத்த வெள்ளத்துப் பெரிய  
கண்ணார்” (இராமா.உலாவி.4.)  
4. கடல்; ocean. “யானைபட்ட வழிபுனல்  
யாறெலாம் பானல் பட்ட” (கம்பரா.முதற்போர்.50)  
5. கள்(அக.நி.); toddy. 6. குதிரை(அக.நி.);  
horse. 7. வெற்றிலை(அக.நி.); betel  
pepper,

பானவட்டம் *pāṅṅa-vaṭṭam*, பெ. (n.)  
ஆவுடையார்; base or pedestal of a liṅga

[பானம் + வட்டம்]

பானவியம் *pāṅṅaviyam*, பெ. (n.) காசினிக்கிரை  
பார்க்க; see *kāśiṅi-k-kirai*.

பானாட்கங்குல் *pāṅṅātkkaṅṅul*, பெ. (n.)  
நள்ளிரவு; midnight.

“வயவுப் பெடை யகவும் பானாட் கங்குல்”  
(குறுந்.301-4)

“பல்லோர் துஞ்சும் பானாட் கங்குல்”  
(குறுந்.355-4)

“பானாட் கங்குலும் பகலும்” (அகம்.57-18)

“மன்னுயிர் மடிந்த பானாட் கங்குல்”  
(அகம்.58-2)

“படுமழை பொழிந்த பானாட் கங்குல்”  
(அகம்.92-2)

[பானாள் + கங்குல்]

பானாள் *pāṅṅā*, பெ. (n.) 1. நள்ளிரவு;  
midnight. “குன்று குளிர்ப்பன்ன கூதிர்ப்  
பானாள்” (நெடுநல்.12.) “யானே அன்றியும்  
உளர்கொல் பானாள்” (நற்.104-8)  
(இரவு நடுயாமம்)

“கழுதுகால் கொள்ளும் பொழுதுகொள்  
பானாள்” (நற்.171-9)

“தானறிந் தன்றோ இலனே பானாள்”  
(நற்.175-6)

“யானே மருள்வேன் தோழி பானாள்”  
(குறுந்.94-3)

“தானறிந் தனளோ இலனோ பானாள்”  
(குறுந்.142-3)

“ஆனாத் துயரமொடு வருந்திப் பானாள்”  
(குறுந்.145-3)

“முளரி கரியும் முன்பனிப் பானாள்”  
(அகம்.163-8)

“ஏனலும் இறங்கப்பொறை உயிர்த்தன  
பால்நாள்” (அகநா.192-8)

“யாமே அன்றியும் உளர்கொல் பானாள்”  
(அகம்.202-9) 2. பாதிநாள் (தைலவ.); half a  
day.

[பால்<sup>2</sup> + நாள்]

பானிக்கன்னி *pāṅṅi-k-kaṅṅi*, பெ. (n.)  
பாற்பட்டை; a tree. (சா.அக.)

பானிக்குருச்சி *pāṅṅikkurucci*, பெ. (n.)

1. சீரகம்(சங்.அக.) பார்க்க; see *ciragam*.  
cumin. 2. சீனக்காரம்(யாழ்.அக.); alum.

**பானிதம்** *pāṇidam* பெ. (n.) சருக்கரை; sugar. (சா.அக.)

**பானியவரை** *pāṇi-y-avarai*, பெ. (n.) வலம்புரிக்கொடி; a kind of creeper.

மறுவ: பானியவல்லி (சா.அக.)

**பானியவல்லி** *pāṇiya-valli*, பெ. (n.) வலம்புரிக்கொடி (மலை); a climber.

[பானியம் + வல்லி]

**பானிறவண்ணன்** *pāṇira-vaṇṇan*, பெ. (n.) பலதேவன்; elder brother of krishna.

“நீளிற வண்ணனென்று நெடுந்துகில் கவர்ந்து தன்முன்—பானிற வண்ணனோக்கிற்பழியுடைத் தென்று கண்டாய்” (சீவகநாமக.)

“பானிற வண்ணன் போற் பழிதீர்ந்த வெள்ளையம்” (கலி.104-8)

**பானை**<sup>1</sup> *pāṇai*, பெ. (n.) 1. மண்மிடா; large earthen pot or vessel. “பங்கமி விரசிதப் பானைமேல்வழி பொங்கலின்” (அரிசு, பு-விவா.85) “செம்புசொரி பானையின் மின்னிளவ் வாயும்” (நற்.153-3) “பகுவாய்ப் பானைக் குவிமுனை கரந்த” (கல்பானை) (அகம்.157-2)

‘மண்பானைத் தண்ணீர் குளிர்ச்சி தருவதாம்’ (உ.வ.) 2. ஓர் அளவு; a measure of capacity (தொல், எழுத்.170, உரை) 3. நான்கு செம்பு கொண்ட எண்ணெயளவு oil measure=4 cembu.

தெ. பாந ம. பாந

“உடைந்த பானை ஒட்டினாலும் ஒட்டும்; மாமி யார் ஒட்டான்” (பழ.)

“பானையில் இருந்தாலல்லவோ அகப்பையில் வரும்” (பழ.)

“பானையிலே பதக்குநெல் இருந்தால் மூலையிலே முக்குறுணி தெய்வம் கூத்தாடும்” (பழ.)



**பானைக்குடுவை** *pāṇai-k-kuḍuvai*, பெ. (n.) சிறுபானை (யாழ்.அக.); small pot.

[பானை + குடுவை]

**பானையுடக்குமுலி** *pāṇai-y-uḍakkumūli*, பெ. (n.) பிளவைக்கொல்லி; a plant used in carbuncle. (சா.அக.)

மறுவ: பானைவெடிச்சான்.

**பானைமூடி** *pāṇaimūdi*, பெ. (n.) பானையை மூட உதவும் மட்கலன்; a lid used to cover an earthen pot.

மறுவ. மடக்கு.

[பானை + மூடி]

**பானைவெடிச்சான்** *pāṇai-vediccāṇ*, பெ. (n.) பிளவைக்கொல்லி(மலை); a species of the murdah plant.

[பானை + வெடிச்சான்]